

Split-type room air conditioner

User Manual

BSVOA 090/BSVOA 091
BSVOA 120/BSVOA 121
BSVOA 180/BSVOA 181
BSVOA 240/BSVOA 241

BTVOA 090/BTVOA 091
BTVOA 120/BTVOA 121
BTVOA 180/BTVOA 181

RSVC09VS-I/RSVC09VS-O RSSC09CV-I/RSSC09CV-O
RSVC12VS-I/RSVC12VS-O RSSC12CV-I/RSSC12CV-O

Table of Contents

Owner's Manual

0	Safety Precautions	04
1	Unit Specifications and Features	06



3 Care and Maintenance.....12

4 Troubleshooting.....14

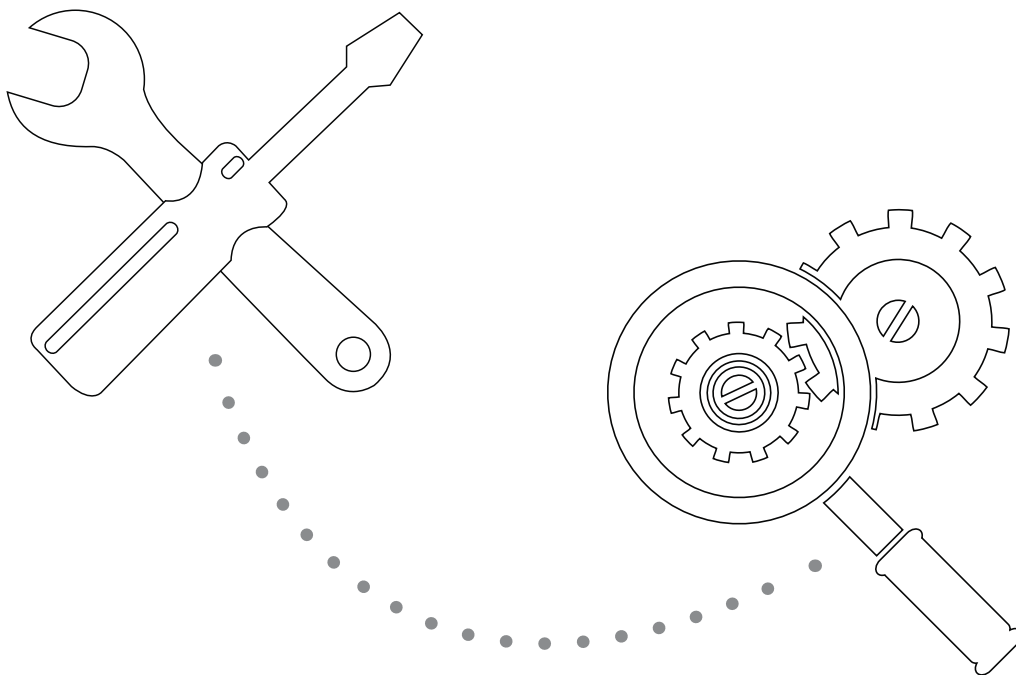

*Caution: Risk of fire/
flammable materials*

WARNING: Servicing shall only be performed as recommended by the equipment manufacturer. Maintenance and repair requiring the assistance of other skilled personnel shall be carried out under the supervision of the person competent in the use of flammable refrigerants. For more details ,please refer to the “ Information on servicing” on “ INSTALLATION MANUAL ”.

Safety Precautions

Read Safety Precautions Before Installation

Incorrect installation due to ignoring instructions can cause serious damage or injury.

The seriousness of potential damage or injuries is classified as either a **WARNING** or **CAUTION**.



WARNING

This symbol indicates that ignoring instructions may cause death or serious injury.



CAUTION

This symbol indicates that ignoring instructions may cause moderate injury to your person, or damage to your appliance or other property.



WARNING

This appliance can be used by children aged from 8 years and above and persons with reduced physical, sensory or mental capabilities or lack of experience and knowledge if they have been given supervision or instruction concerning use of the appliance in a safe way and understand the hazards involved. Children shall not play with the appliance. Cleaning and user maintenance shall not be made by children without supervision.

INSTALLATION WARNINGS

- Ask an authorized dealer to install this air conditioner. Inappropriate installation may cause water leakage, electric shock, or fire.
- All repairs, maintenance and relocation of this unit must be performed by an authorized service technician. Inappropriate repairs can lead to serious injury or product failure.

WARNINGS FOR PRODUCT USE

- If an abnormal situation arises (like a burning smell), immediately turn off the unit and pull the power plug. Call your dealer for instructions to avoid electric shock, fire or injury.
- **Do not** insert fingers, rods or other objects into the air inlet or outlet. This may cause injury, since the fan may be rotating at high speeds.
- **Do not** use flammable sprays such as hair spray, lacquer or paint near the unit. This may cause fire or combustion.
- **Do not** operate the air conditioner in places near or around combustible gases. Emitted gas may collect around the unit and cause explosion.
- **Do not** operate the air conditioner in a wet room (e.g., bathroom or laundry room). This can cause electrical shock and cause the product to deteriorate.
- **Do not** expose your body directly to cool air for a prolonged period of time.

ELECTRICAL WARNINGS

- Only use the specified power cord. If the power cord is damaged, it must be replaced by the manufacturer or certified service agent.
- Keep power plug clean. Remove any dust or grime that accumulates on or around the plug. Dirty plugs can cause fire or electric shock.
- **Do not** pull power cord to unplug unit. Hold the plug firmly and pull it from the outlet. Pulling directly on the cord can damage it, which can lead to fire or electric shock.
- **Do not** use an extension cord, manually extend the power cord, or connect other appliances to the same outlet as the air conditioner. Poor electrical connections, poor insulation, and insufficient voltage can cause fire.





CLEANING AND MAINTENANCE WARNINGS

- Turn off the device and pull the plug before cleaning. Failure to do so can cause electrical shock.
- **Do not** clean the air conditioner with excessive amounts of water.
- **Do not** clean the air conditioner with combustible cleaning agents. Combustible cleaning agents can cause fire or deformation.

CAUTION

- If the air conditioner is used together with burners or other heating devices, thoroughly ventilate the room to avoid oxygen deficiency.
- Turn off the air conditioner and unplug the unit if you are not going to use it for a long time.
- Turn off and unplug the unit during storms.
- Make sure that water condensation can drain unhindered from the unit.
- **Do not** operate the air conditioner with wet hands. This may cause electric shock.
- **Do not** use device for any other purpose than its intended use.
- **Do not** climb onto or place objects on top of the outdoor unit.
- **Do not** allow the air conditioner to operate for long periods of time with doors or windows open, or if the humidity is very high.

Explanation of symbols displayed on the indoor unit or outdoor unit:

	WARNING	This symbol shows that this appliance used a flammable refrigerant. If the refrigerant is leaked and exposed to an external ignition source, there is a risk of fire.
	CAUTION	This symbol shows that the operation manual should be read carefully.
	CAUTION	This symbol shows that a service personnel should be handling this equipment with reference to the installation manual.
	CAUTION	
	CAUTION	This symbol shows that information is available such as the operating manual or installation manual.

Unit Specifications and Features

1

Unit
Specifications
and Features

Unit Parts

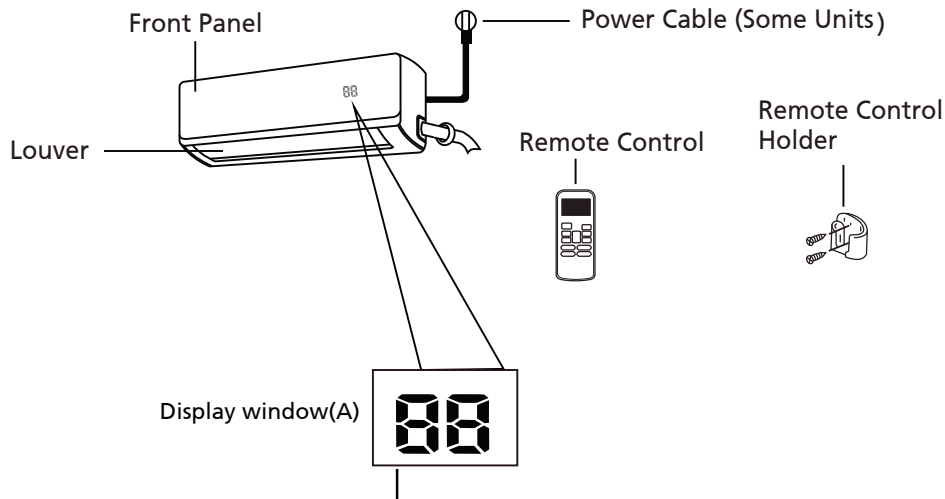

- "ON" for 3 seconds when:
- TIMER ON is set
 - SWING, TURBO, or SILENCE features are turned on
- "OF" for 3 seconds when:
- TIMER OFF is set
 - SWING, TURBO, or SILENCE features are turned off
- "cF" when anti-cold air feature is turned on
- "dF" when defrosting
- "SC" when unit is self-cleaning
- "FP" when freeze protection is turned on
- "88" When ECO function is activated, the '88' illuminates gradually one by one by one ξ --
 ξ -- ξ --set temperature-- ξ in one second interval.
- "ECO" when ECO function is activated.

Display Code Meanings

In Fan mode, the unit will display the room temperature.
In other modes, the unit will display your temperature setting.

NOTE: A guide on using the infrared remote is not included in this literature package.

Achieving Optimal Performance

Optimal performance for the COOL and DRY modes can be achieved in the following temperature ranges. When your air conditioner is used outside of these ranges, certain safety protection features will activate and cause the unit to perform less than optimally.

Inverter Split Type

	COOL mode	DRY mode
Room Temperature	17°C - 32°C (63°F - 90°F)	10°C - 32°C (50°F - 90°F)
Outdoor Temperature	0°C - 50°C (32°F - 122°F)	0°C - 50°C (32°F - 122°F)

FOR OUTDOOR UNITS WITH AUXILIARY ELECTRIC HEATER

When outside temperature is below 0°C (32°F), we strongly recommend keeping the unit plugged in at all time to ensure smooth ongoing performance.

Fixed-speed Type

	COOL mode	DRY mode
Room Temperature	17°-32°C (63°-90°F)	10°-32°C (50°-90°F)
Outdoor Temperature	18°-43°C (64°-109°F)	11°-43°C (52°-109°F)

To further optimize the performance of your unit, do the following:

- Keep doors and windows closed.
- Limit energy usage by using TIMER ON and TIMER OFF functions.
- Do not block air inlets or outlets.
- Regularly inspect and clean air filters.

For a detailed explanation of each function, refer to the **Remote Control Manual**.

Other Features

- **Auto-Restart**

If the unit loses power, it will automatically restart with the prior settings once power has been restored.

- **Anti-mildew (some units)**

When turning off the unit from COOL, AUTO (COOL), or DRY modes, the air conditioner will continue operate at very low power to dry up condensed water and prevent mildew growth.

- **Wireless Control (some units)**

Wireless control allows you to control your air conditioner using your mobile phone and a wireless connection.

For the USB device access, replacement, maintenance operations must be carried out by professional staff.

- **Louver Angle Memory(some units)**

When turning on your unit, the louver will automatically resume its former angle.

- **Refrigerant Leakage Detection (some units)**

The indoor unit will automatically display “EC” when it detects refrigerant leakage.

For a detailed explanation of your unit's advanced functionality (such as TURBO mode and its self-cleaning functions), refer to the **Remote Control Manual**.

NOTE ON ILLUSTRATIONS

Illustrations in this manual are for explanatory purposes. The actual shape of your indoor unit may be slightly different. The actual shape shall prevail.

• Setting Angle of Air Flow

Setting vertical angle of air flow

While the unit is on, use the **SWING/DIRECT** button to set the direction (vertical angle) of airflow.

1. Press the **SWING/DIRECT** button once to activate the louver. Each time you press the button, it will adjust the louver by 6°. Press the button until the direction you prefer is reached.
2. To make the louver swing up and down continuously, press and hold the **SWING/DIRECT** button for 3 seconds. Press it again to stop the automatic function.

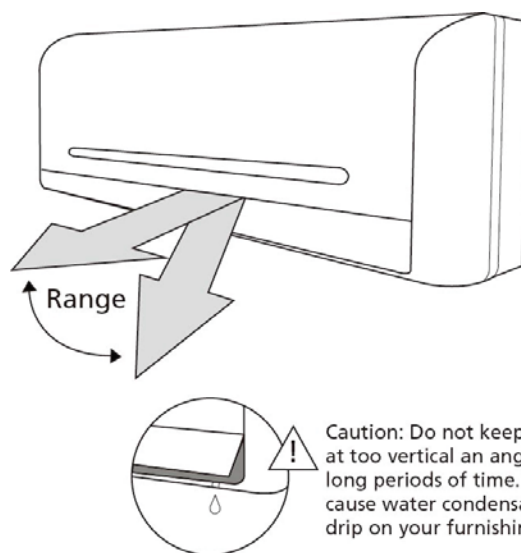

Caution: Do not keep louver at too vertical an angle for long periods of time. This can cause water condensation to drip on your furnishings.

Setting horizontal angle of air flow

The horizontal angle of the airflow must be set manually. Grip the deflector rod (See **Fig.B**) and manually adjust it to your preferred direction.

For some units, the horizontal angle of the airflow can be set by remote control. please refer to the Remote Control Manual.

NOTE ON LOUVER ANGLES

When using COOL or DRY mode, do not set louver at too vertical an angle for long periods of time. This can cause water to condense on the louver blade, which will drop on your floor or furnishings. (See **Fig.A**)

When using COOL mode, setting the louver at too vertical an angle can reduce the performance of the unit due to restricted air flow.

Do not move louver by hand. This will cause the louver to become out of sync. If this occurs, turn off the unit and unplug it for a few seconds, then restart the unit. This will reset the louver.

Fig. A

! CAUTION

Do not put your fingers in or near the blower and suction side of the unit. The high-speed fan inside the unit may cause injury.

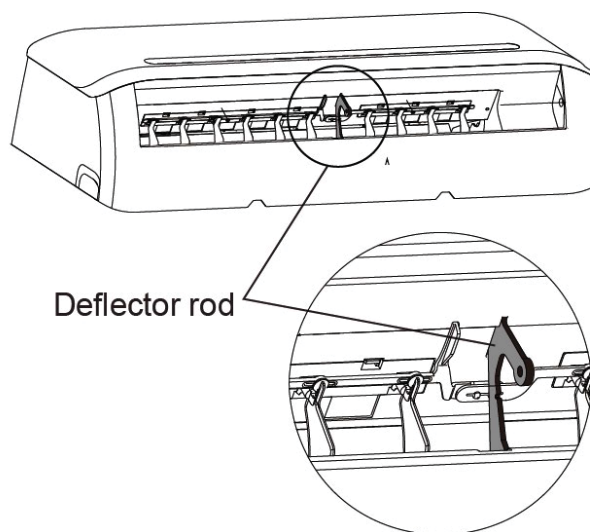

Fig. B

- **ECO Operation**

The ECO function is used to decrease energy use while you ECO (and don't need the same temperature settings to stay comfortable). This function can only be activated via remote control.

Press the **ECO** button when you are ready to go to ECO. When in COOL mode, the unit will increase the temperature by 1°C (2°F) after 1 hour, and will increase an additional 1°C (2°F) after another hour.

It will hold the new temperature for 5 hours, then the unit will turn off automatically.

Note: The ECO function is not available in FAN or DRY mode.

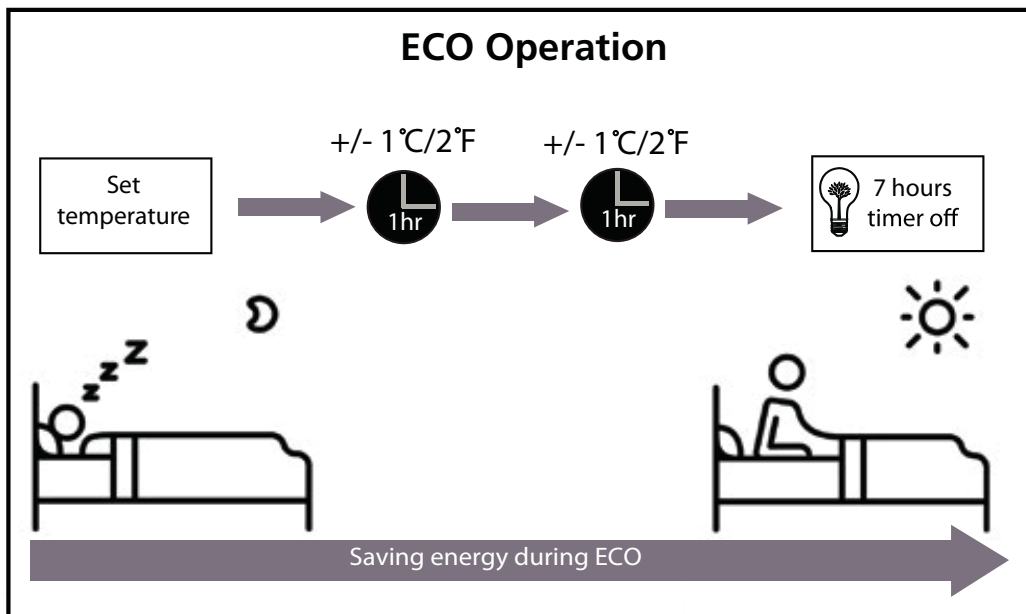

Manual Operation (Without Remote)

2

How to operate your unit without the remote control

In the event that your remote control fails to work, your unit can be operated manually with the **MANUAL CONTROL** button located on the indoor unit. Note that manual operation is not a long-term solution, and that operating the unit with your remote control is strongly recommended.

BEFORE MANUAL OPERATION

Unit must be turned off before manual operation.

To operate your unit manually:

1. Open the front panel of the indoor unit.
2. Locate the **MANUAL CONTROL button** on the right-hand side of the unit.
3. Press the **MANUAL CONTROL button** one time to activate FORCED AUTO mode.
4. Press the **MANUAL CONTROL button** again to activate FORCED COOLING mode.
5. Press the **MANUAL CONTROL button** a third time to turn the unit off.
6. Close the front panel.

! CAUTION

The manual button is intended for testing purposes and emergency operation only. Please do not use this function unless the remote is lost and it is absolutely necessary. To restore regular operation, use the remote control to activate the unit.

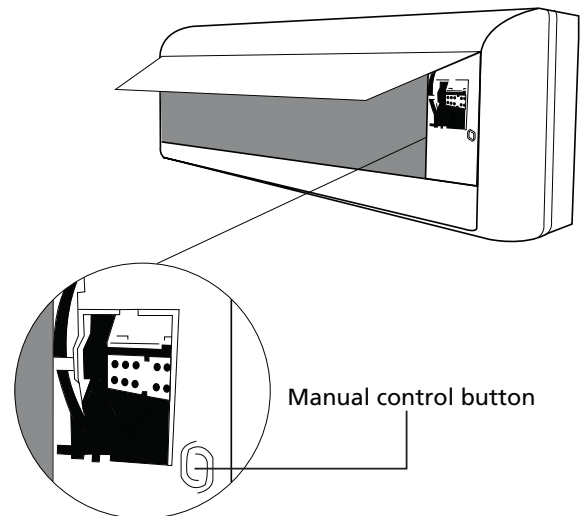

Care and Maintenance

3

Cleaning Your Indoor Unit



BEFORE CLEANING OR MAINTENANCE

ALWAYS TURN OFF YOUR AIR CONDITIONER SYSTEM AND DISCONNECT ITS POWER SUPPLY BEFORE CLEANING OR MAINTENANCE.



CAUTION

Only use a soft, dry cloth to wipe the unit clean. If the unit is especially dirty, you can use a cloth soaked in warm water to wipe it clean.

- **Do not** use chemicals or chemically treated cloths to clean the unit
- **Do not** use benzene, paint thinner, polishing powder or other solvents to clean the unit. They can cause the plastic surface to crack or deform.
- **Do not** use water hotter than 40°C (104°F) to clean the front panel. This can cause the panel to deform or become discolored.

Cleaning Your Air Filter

A clogged air conditioner can reduce the cooling efficiency of your unit, and can also be bad for your health. Make sure to clean the filter once every two weeks.

1. Lift the front panel of the indoor unit.
2. Grip the tab on the end of the filter, lift it up, then pull it towards yourself.
3. Now pull the filter out.
4. Clean the large air filter with warm, soapy water. Be sure to use a mild detergent.

5. Rinse the filter with fresh water, then shake off excess water.
6. Dry it in a cool, dry place, and refrain from exposing it to direct sunlight.
7. When dry, then slide it back into the indoor unit.
8. Close the front panel of the indoor unit.

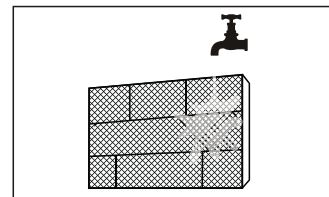
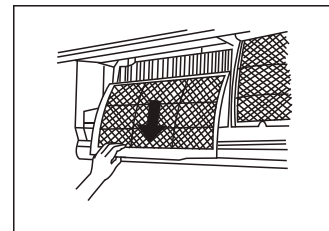
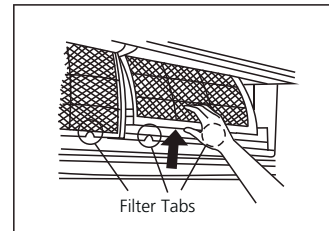

! CAUTION

- Before changing the filter or cleaning, turn off the unit and disconnect its power supply.
- When removing filter, do not touch metal parts in the unit. The sharp metal edges can cut you.
- Do not use water to clean the inside of the indoor unit. This can destroy insulation and cause electrical shock.
- Do not expose filter to direct sunlight when drying. This can shrink the filter.

! CAUTION

- Any maintenance and cleaning of outdoor unit should be performed by an authorized dealer or a licensed service provider.
- Any unit repairs should be performed by an authorized dealer or a licensed service provider.

Maintenance – Long Periods of Non-Use

If you plan not to use your air conditioner for an extended period of time, do the following:

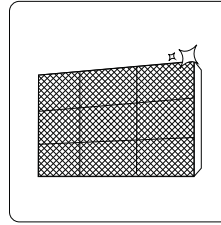

Clean the filter

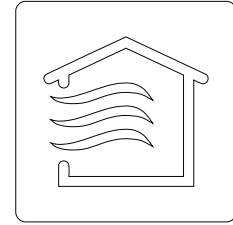

Turn on FAN function until unit dries out completely

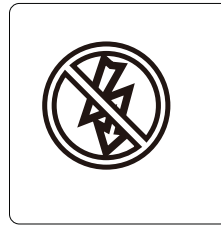

Turn off the unit and disconnect the power

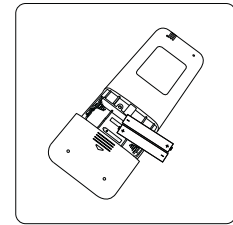

Remove batteries from remote control

Maintenance – Pre-Season Inspection

After long periods of non-use, or before periods of frequent use, do the following:

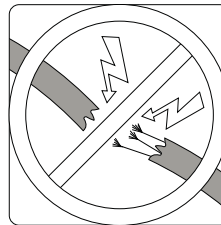

Check for damaged wires

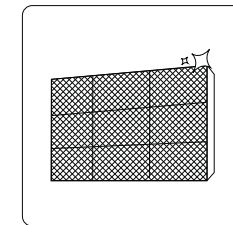

Clean the filter



Check for leaks

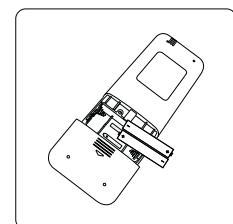

Replace batteries

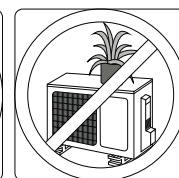
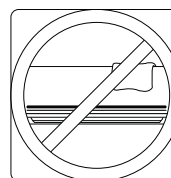

Make sure nothing is blocking all air inlets and outlets

Troubleshooting

4

SAFETY PRECAUTIONS

If ANY of the following conditions occurs, turn off your unit immediately!

- The power cord is damaged or abnormally warm
- You smell a burning odor
- The unit emits loud or abnormal sounds
- A power fuse blows or the circuit breaker frequently trips
- Water or other objects fall into or out of the unit

DO NOT ATTEMPT TO FIX THESE YOURSELF! CONTACT AN AUTHORIZED SERVICE PROVIDER IMMEDIATELY!

Common Issues

The following problems are not a malfunction and in most situations will not require repairs.

Issue	Possible Causes
Unit does not turn on when pressing ON/OFF button	The Unit has a 3-minute protection feature that prevents the unit from overloading. The unit cannot be restarted within three minutes of being turned off.
The unit changes from COOL mode to FAN mode	The unit may change its setting to prevent frost from forming on the unit. Once the temperature increases, the unit will start operating in the previously selected mode again.
	The set temperature has been reached, at which point the unit turns off the compressor. The unit will continue operating when the temperature fluctuates again.
The indoor unit emits white mist	In humid regions, a large temperature difference between the room's air and the conditioned air can cause white mist.

Issue	Possible Causes
The indoor unit makes noises	A rushing air sound may occur when the louver resets its position.
Both the indoor unit and outdoor unit make noises	Low hissing sound during operation: This is normal and is caused by refrigerant gas flowing through both indoor and outdoor units.
	Low hissing sound when the system starts, has just stopped running, or is defrosting: This noise is normal and is caused by the refrigerant gas stopping or changing direction.
	Squeaking sound: Normal expansion and contraction of plastic and metal parts caused by temperature changes during operation can cause squeaking noises.
The outdoor unit makes noises	The unit will make different sounds based on its current operating mode.
Dust is emitted from either the indoor or outdoor unit	The unit may accumulate dust during extended periods of non-use, which will be emitted when the unit is turned on. This can be mitigated by covering the unit during long periods of inactivity.
The unit emits a bad odor	The unit may absorb odors from the environment (such as furniture, cooking, cigarettes, etc.) which will be emitted during operations.
	The unit's filters have become moldy and should be cleaned.
The fan of the outdoor unit does not operate	During operation, the fan speed is controlled to optimize product operation.
Operation is erratic, unpredictable, or unit is unresponsive	<p>Interference from cell phone towers and remote boosters may cause the unit to malfunction.</p> <p>In this case, try the following:</p> <ul style="list-style-type: none"> • Disconnect the power, then reconnect. • Press ON/OFF button on remote control to restart operation.

NOTE: If problem persists, contact a local dealer or your nearest customer service center. Provide them with a detailed description of the unit malfunction as well as your model number.

Troubleshooting

When troubles occur, please check the following points before contacting a repair company.

Problem	Possible Causes	Solution
Poor Cooling Performance	Temperature setting may be higher than ambient room temperature	Lower the temperature setting
	The heat exchanger on the indoor or outdoor unit is dirty	Clean the affected heat exchanger
	The air filter is dirty	Remove the filter and clean it according to instructions
	The air inlet or outlet of either unit is blocked	Turn the unit off, remove the obstruction and turn it back on
	Doors and windows are open	Make sure that all doors and windows are closed while operating the unit
	Excessive heat is generated by sunlight	Close windows and curtains during periods of high heat or bright sunshine
	Too many sources of heat in the room (people, computers, electronics, etc.)	Reduce amount of heat sources
	Low refrigerant due to leak or long-term use	Check for leaks, re-seal if necessary and top off refrigerant
	SILENCE function is activated(optional function)	SILENCE function can lower product performance by reducing operating frequency. Turn off SILENCE function.

Problem	Possible Causes	Solution
The unit is not working	Power failure	Wait for the power to be restored
	The power is turned off	Turn on the power
	The fuse is burned out	Replace the fuse
	Remote control batteries are dead	Replace batteries
	The Unit's 3-minute protection has been activated	Wait three minutes after restarting the unit
	Timer is activated	Turn timer off
The unit starts and stops frequently	There's too much or too little refrigerant in the system	Check for leaks and recharge the system with refrigerant.
	Incompressible gas or moisture has entered the system.	Evacuate and recharge the system with refrigerant
	The compressor is broken	Replace the compressor
	The voltage is too high or too low	Install a manostat to regulate the voltage
Indicator lamps continue flashing	<p>The unit may stop operation or continue to run safely. If the indicator lamps continue to flash or error codes appear, wait for about 10 minutes. The problem may resolve itself. If not, disconnect the power, then connect it again. Turn the unit on.</p> <p>If the problem persists, disconnect the power and contact your nearest customer service center.</p>	
Error code appears in the window display of indoor unit: <ul style="list-style-type: none"> • E0, E1, E2... • P1, P2, P3... • F1, F2, F3... 		

NOTE: If your problem persists after performing the checks and diagnostics above, turn off your unit immediately and contact an authorized service center.

Specifications

Type	Indoor unit	BSVOA 090	BSVOA 120	BSVOA 180	BSVOA 240
	Outdoor unit	BSVOA 091	BSVOA 121	BSVOA 181	BSVOA 241
Climate Mode		T1	T1	T1	T1
Cooling capacity(W)		2600	3500	5200	7200
Cooling capacity(Btu/Hr)		8871	11942	17742	24566
SEER (Btu/Hr/W)		17.50	18.70	17.50	15.60
Star Level		5	5	5	5
Air Flow volume(m3/h)		570	583	779	1060
Power Supply form(V/Hz/Ph)		220-240V~ / 50Hz / 1Ph	220-240V~ / 50Hz / 1Ph	220-240V~ / 50Hz / 1Ph	220-240V~ / 50Hz / 1Ph
PowerInput(W)	Cooling	722	890	1518	2300
Current(A)	Cooling	5.3	4.1	7.4	10.4
Refrigerant / Total gas quantity(g)		R32 / 520	R32 / 490	R32 / 830	R32 / 1600
Noise Sound Pressure(dB)	Indoor unit	39	41	44.5	46
	Outdoor unit	54	59	61	60
Indoor	Size of shape(mm)	835x198x297	835x198x297	992x225x319	1119x336x259
	Net weight(Kg)	10	10	12	14
Outdoor	Size of shape(mm)	681x285x434	770x300x555	800x333x554	845x363x702
	Net weight(Kg)	18.5	23	30	50
Diameter of connecting pipe(mm)	Liquid tube	Φ6.35(1/4")	Φ6.35(1/4")	Φ6.35(1/4")	Φ9.52(3/8")
	Vapor tube	Φ9.52(3/8")	Φ12.7(1/2")	Φ12.7(1/2")	Φ15.9(5/8")

Notes: 1, Specifications are standard values calculated based on rated operating conditions,

They will vary in difference work condition.

Specifications

Type	Indoor unit	BTVOA 090	BTVOA 120	BTVOA 180
	Outdoor unit	BTVOA 091	BTVOA 121	BTVOA 181
Climate Mode		T1	T1	T1
Cooling capacity(W)		2600	3500	5500
Cooling capacity(Btu/Hr)		8871	11942	18766
SEER (Btu/Hr/W)		13.03	13.01	13.02
Star Level		5	5	5
Air Flow volume(m3/h)		595	600	1120
Power Supply form(V/Hz/Ph)		220-240V~ / 50Hz / 1Ph	220-240V~ / 50Hz / 1Ph	220-240V~ / 50Hz / 1Ph
PowerInput(W)	Cooling	723	975	1530
Current(A)	Cooling	3.3	4.5	6.8
Refrigerant / Total gas quantity(g)		R32 / 550	R32 / 720	R32 / 950
Noise Sound Pressure(dB)	Indoor unit	38.5	39.5	45.5
	Outdoor unit	52.5	55.5	54.5
Indoor	Size of shape(mm)	830x225x300	830x225x300	1120x226x335
	Net weight(Kg)	10	10	16.2
Outdoor	Size of shape(mm)	770x300x555	770x300x555	845x363x702
	Net weight(Kg)	28.9	31.2	47.2
Diameter of connecting pipe(mm)	Liquid tube	Φ6.35(1/4")	Φ6.35(1/4")	Φ6.35(1/4")
	Vapor tube	Φ9.52(3/8")	Φ12.7(1/2")	Φ12.7(1/2")

Notes: 1, Specifications are standard values calculated based on rated operating conditions, They will vary in difference work condition.

2, Rated value is tested under 27/19(In.) 35/24(Out).

Specifications

Type	Indoor unit	RSVC09VS-I	RSVC12VS-I
	Outdoor unit	RSVC09VS-O	RSVC12VS-O
Climate Mode		T1	T1
Cooling capacity(W)		2638	3517
Cooling capacity(Btu/Hr)		9000	12000
CSPF (W/W)		5.43	5.84
Grade Level		5	5
Air Flow volume(m3/h)		570	583
Power Supply form(V/Hz/Ph)		220-240V~ / 50Hz / 1Ph	220-240V~ / 50Hz / 1Ph
PowerInput(W)	Cooling	722	890
Current(A)	Cooling	5.3	4.1
Refrigerant / Total gas quantity(g)		R32 / 520	R32 / 490
Noise Sound Pressure(dB)	Indoor unit	39	41
	Outdoor unit	54	59
Indoor	Size of shape(mm)	835x198x297	835x198x297
	Net weight(Kg)	10	10
Outdoor	Size of shape(mm)	681x285x434	770x300x555
	Net weight(Kg)	18.5	23
Diameter of connecting pipe(mm)	Liquid tube	Φ6.35(1/4")	Φ6.35(1/4")
	Vapor tube	Φ9.52(3/8")	Φ12.7(1/2")

Notes: 1, Specifications are standard values calculated based on rated operating conditions,

They will vary in difference work condition.

Specifications

Type	Indoor unit	RSSC09 CV-I	RSSC12 CV-I
	Outdoor unit	RSSC09 CV-0	RSSC12 CV-0
Climate Mode		T1	T1
Cooling capacity(W)		2591	3517
Cooling capacity(Btu/Hr)		8840	12000
CSPF (W/W)		4.00	3.79
Grade Level		4	3
Air Flow volume(m3/h)		595	600
Power Supply form(V/Hz/Ph)		220-240V~ / 50Hz / 1Ph	220-240V~ / 50Hz / 1Ph
PowerInput(W)	Cooling	730	991
Current(A)	Cooling	3.3	4.5
Refrigerant / Total gas quantity(g)		R32 / 550	R32 / 720
Noise Sound Pressure(dB)	Indoor unit	38.5	39.5
	Outdoor unit	52.5	55.5
Indoor	Size of shape(mm)	830x225x300	830x225x300
	Net weight(Kg)	10	10
Outdoor	Size of shape(mm)	770x300x555	770x300x555
	Net weight(Kg)	28.9	31.2
Diameter of connecting pipe(mm)	Liquid tube	Φ6.35(1/4")	Φ6.35(1/4")
	Vapor tube	Φ9.52(3/8")	Φ12.7(1/2")

Notes: 1, Specifications are standard values calculated based on rated operating conditions,

They will vary in difference work condition.

สารบัญ

คู่มือการใช้งาน

0 ข้อแนะนำเพื่อความปลอดภัย.....04

1 ข้อมูลเกี่ยวกับตัวเครื่อง และคุณสมบัติการทำงาน.....06



3 การทำความสะอาดและบำรุงรักษา12

4 การแก้ปัญหาเบื้องต้น14

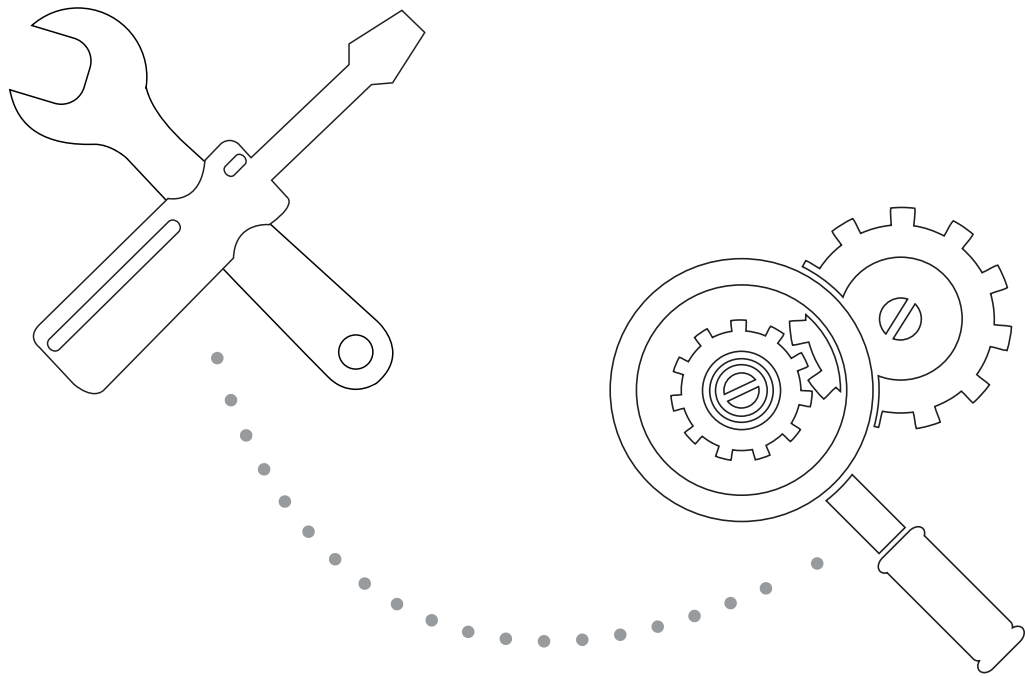

ข้อควรระวัง: เสี่ยงต่อการเกิดเพลิงไหม้ / วัตถุไวไฟ

คำเตือน: การดูแลรักษาเครื่องปรับอากาศจะต้องดำเนินการตามคำแนะนำของบริษัทผู้ผลิต การบำรุงรักษาและซ่อมแซมที่ต้องอาศัยช่างที่มีความชำนาญ จะต้องอยู่ภายใต้การกำกับดูแลของบุคคลที่มีความเชี่ยวชาญเกี่ยวกับการใช้สารทำความเย็นที่ติดไฟได้ สำหรับรายละเอียดเพิ่มเติม โปรดอ้างอิง “ข้อมูลเกี่ยวกับการบำรุงรักษา” จาก “คู่มือการติดตั้ง”

ข้อแนะนำเพื่อความปลอดภัย

โปรดอ่านข้อควรระวังเพื่อความปลอดภัยก่อนเริ่มการติดตั้ง การติดตั้งที่ไม่ถูกต้องอันเนื่องมาจากการไม่ปฏิบัติตามข้อแนะนำเหล่านี้ อาจนำไปสู่ความเสียหายหรือการบาดเจ็บที่รุนแรง

ระดับความรุนแรงของความเสียหายหรือการบาดเจ็บที่อาจเกิดขึ้น ถูกจัดประเภทออกเป็น คำเตือน หรือ ข้อควรระวัง



คำเตือน

สัญลักษณ์ใช้นี้แสดงว่าหากไม่ปฏิบัติตามข้อแนะนำอาจทำให้เกิดถึงแก่ชีวิต หรือได้รับบาดเจ็บรุนแรงได้



ข้อควรระวัง

สัญลักษณ์ใช้นี้แสดงว่าหากไม่ปฏิบัติตามข้อแนะนำนี้อาจทำให้เกิดการบาดเจ็บที่ไม่รุนแรง หรือทำให้เกิดความเสียหายต่อตัวเครื่องหรือทรัพย์สินอื่นๆ

คำเตือน

อุปกรณ์นี้สามารถใช้งานได้โดยเด็กที่มีอายุตั้งแต่ 8 ปีขึ้นไป รวมถึงบุคคลที่มีความบกพร่องทางด้านร่างกาย ประสาทสัมผัส หรือสภาวะทางจิต หรือขาดประสบการณ์และความรู้ หากมีการดูแลให้คำปรึกษาอย่างใกล้ชิดเกี่ยวกับการใช้งานอุปกรณ์อย่างถูกวิธีและการทำความเข้าใจเกี่ยวกับอันตรายที่เกี่ยวข้อง ควรระมัดระวังไม่ให้เด็กเล่นเครื่องปรับอากาศ ห้ามให้เด็กทำความสะอาดและดูแลรักษาเครื่องปรับอากาศโดยไม่มีผู้ใหญ่คอยให้คำปรึกษา

คำเตือนเกี่ยวกับการติดตั้ง

- โปรดติดตั้งอย่างติดตั้งเครื่องปรับอากาศที่เชี่ยวชาญ การติดตั้งอย่างไม่ถูกต้องอาจทำให้เกิดน้ำรั่วซึม, ไฟฟ้าช็อต หรือเพลิงไหม้
- การซ่อมแซมทั้งหมด, การบำรุงรักษา และการย้ายตำแหน่งติดตั้งเครื่องปรับอากาศจะต้องดำเนินการโดยช่างที่ได้รับการอนุญาตเท่านั้น การซ่อมแซมอย่างไม่ถูกวิธีอาจนำไปสู่การบาดเจ็บที่รุนแรง หรือการทำงานของตัวเครื่องล้มเหลว

คำเตือนสำหรับการใช้งานผลิตภัณฑ์

- หากท่านสังเกตเห็นสิ่งผิดปกติ (เช่น กลิ่นเหม็นไหม้) ควรปิดสวิตช์เครื่องปรับอากาศทันที และติดต่อศูนย์บริการของเบ็ค เพื่อขอคำแนะนำในการป้องกันการเกิดไฟฟ้าช็อต, เพลิงไหม้ หรือการบาดเจ็บ **ห้าม** แหย่มือหรือวัตถุใดๆ เข้าไปในร่องดูดอากาศเข้า หรือช่องระบายอากาศออก ไมเช่นนั้นอาจทำให้ได้รับบาดเจ็บ เพราะพัดลมอาจหมุนด้วยความเร็วสูง
- **ห้าม** ใช้สเปรย์ที่สามารถติดไฟได้ เช่น สเปรย์จัดแต่งทรงผม, แล็คเกอร์ หรือสี ใกล้เคียง เพราะอาจทำให้เกิดเพลิงไหม้ การระบิดได้
- **ห้าม** ใช้งานเครื่องปรับอากาศในสถานที่ที่อยู่ใกล้ หรือรอบๆ ก๊าซที่สามารถติดไฟได้ ก๊าซที่ถูกปล่อยออกมาอาจสะสมอยู่รอบๆ ตัวเครื่อง และทำให้เกิดการระเบิดได้
- **ห้าม** ใช้เครื่องปรับอากาศภายในห้องที่มีความเปียกชื้น (เช่น ห้องน้ำ หรือห้องซักรีด) เพราะอาจทำให้เกิดไฟฟ้าช็อต และทำให้ผลิตภัณฑ์เสื่อมสภาพ
- **ห้าม** ให้ร่างกายของท่านสัมผัสกับลมเย็นจากเครื่องปรับอากาศโดยตรงเป็นเวลานาน

คำเตือนทางด้านไฟฟ้า

- โปรดเลือกใช้เฉพาะสายไฟที่กำหนดเท่านั้น หากสายไฟชำรุดเสียหาย จะต้องเปลี่ยนสายไฟโดยบริษัทผู้ผลิต หรือช่างที่ได้รับอนุญาตเท่านั้น
- ควรรักษาความสะอาดของสายไฟ และกำจัดฝุ่นละอองหรือคราบสกปรกที่สะสมอยู่บนสายไฟหรือรอบๆ สายไฟอยู่เสมอ เพราะหากมีฝุ่นเกาะมาก อาจทำให้เกิดเพลิงไหม้ หรือไฟฟ้าช็อต
- **ห้าม**ถอดปลั๊กโดยการดึงสายไฟ แต่ให้จับปลั๊กไฟให้แน่นขณะถอดปลั๊กออกจากเต้าเสียบ การกระชากที่สายไฟโดยตรงอาจทำให้สายทองแดงเกิดความเสียหาย ซึ่งอาจนำไปสู่เพลิงไหม้ หรือไฟฟ้าช็อต
- **ห้าม**ใช้สายไฟต่อพ่วง, ต่อความยาวของสายไฟด้วยตัวเอง หรือเชื่อมต่ออุปกรณ์อื่นเข้ากับเต้าเสียบเดียวกับเครื่องปรับอากาศ การเชื่อมต่อกระแสไฟฟ้าที่ไม่ดี, ฉนวนกันไฟฟ้าที่ไม่ดี และแรงดันไฟฟ้าที่ไม่เพียงพอ อาจทำให้เกิดเพลิงไหม้





คำเตือนเกี่ยวกับการทำความสะอาดและการบำรุงรักษา

- ปิดสวิตช์เครื่องปรับอากาศ และถอดปลั๊กไฟก่อนทำความสะอาด หากไม่ปฏิบัติตามอาจทำให้เกิดไฟฟ้าช็อตได้
- **ห้าม**ทำความสะอาดเครื่องปรับอากาศโดยใช้น้ำมากเกินไป
- **ห้าม**ทำความสะอาดเครื่องปรับอากาศโดยใช้น้ำยาทำความสะอาดที่สามารถติดไฟได้ เพราะน้ำยาทำความสะอาดที่ติดไฟได้ อาจทำให้เกิดเพลิงไหม้หรือการเสียหายทรงได้

! ข้อควรระวัง

- หากมีการใช้เครื่องปรับอากาศพร้อมกับหิวเตาแก๊ส หรืออุปกรณ์ทำความร้อนชนิดอื่นๆ ภายในห้องจะต้องมีระบบระบายอากาศที่ดีเพื่อป้องกันการขาดออกซิเจน
- ควรปิดสวิตช์เครื่องปรับอากาศ และถอดปลั๊กไฟ หากท่านจะไม่ใช้งานเครื่องปรับอากาศเป็นเวลานาน
- ปิดสวิตช์เครื่องปรับอากาศ และถอดปลั๊กไฟขณะเกิดพายุ
- โปรดตรวจสอบให้แน่ใจว่าน้ำที่กลั่นตัวออกมานั้นสามารถระบายออกจากตัวเครื่องได้อย่างสะดวก
- **ห้าม**ใช้งานเครื่องปรับอากาศขณะมือเปียก ไม่เช่นนั้นอาจทำให้เกิดไฟฟ้าช็อต
- **ห้าม**ใช้งานเครื่องปรับอากาศเพื่อวัตถุประสงค์อื่น นอกเหนือจากที่กำหนดไว้
- **ห้าม**เหยียบขึ้นไปด้านบนของตัวเครื่องปรับอากาศ หรือวางของบนตัวเครื่องภายนอกอาคาร
- **ห้าม**เปิดให้เครื่องปรับอากาศทำงานเป็นเวลานาน ขณะเปิดประตูหรือหน้าต่างทิ้งไว้ หรือหากมีความชื้นค่อนข้างสูง

คำอธิบายของสัญลักษณ์ที่แสดงขึ้นบนตัวเครื่องภายในอาคาร หรือตัวเครื่องภายนอกอาคาร:

	คำเตือน	สัญลักษณ์นี้ใช้แสดงว่าเครื่องปรับอากาศนี้ใช้สารทำความเย็นที่สามารถติดไฟได้ หากสารทำความเย็นเกิดการรั่ว และสัมผัสกับแหล่งของเปลวไฟภายนอกตัวเครื่อง อาจทำให้เกิดความเสี่ยงจากเพลิงไหม้
	ข้อควรระวัง	สัญลักษณ์นี้ใช้แสดงว่าควรอ่านคู่มือการใช้งานอย่างละเอียด
	ข้อควรระวัง	สัญลักษณ์นี้ใช้แสดงว่าเจ้าหน้าที่ให้บริการควรจัดการกับเครื่องปรับอากาศนี้โดยอ้างอิงกับคู่มือการติดตั้ง
	ข้อควรระวัง	
	ข้อควรระวัง	สัญลักษณ์นี้ใช้แสดงว่าท่านสามารถดูข้อมูลอ้างอิงได้จาก คู่มือการใช้งาน หรือ คู่มือการติดตั้ง

ข้อมูลเกี่ยวกับตัวเครื่อง และคุณสมบัติการทำงาน

1

ข้อมูลเกี่ยวกับตัวเครื่อง
และคุณสมบัติการทำงาน

ส่วนต่างๆ ของตัวเครื่อง

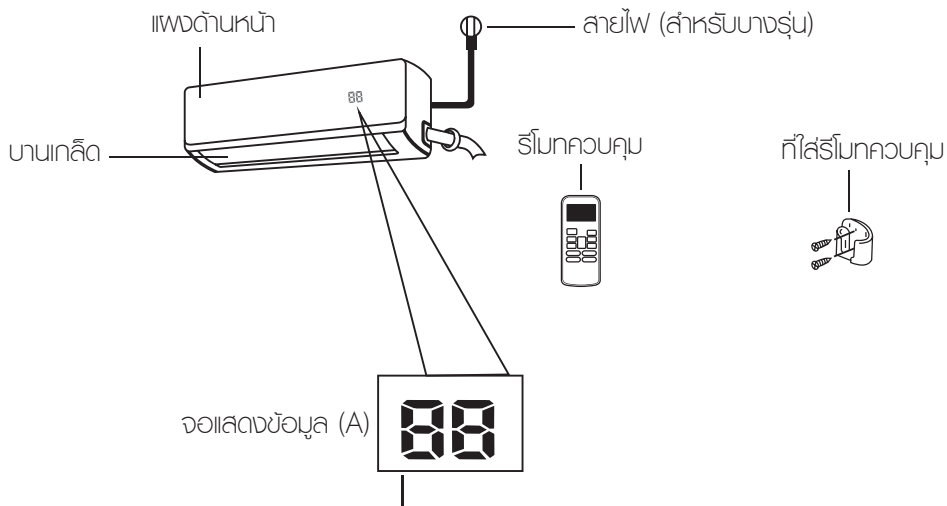

“ **00** ” แสดงขึ้น 3 วินาทีเมื่อ:

- ตั้งค่าฟังก์ชัน TIMER ON (ตั้งเวลาเริ่มทำงาน)
- เปิดใช้โหมด SWING (ปรับทิศทางลม), TURBO หรือ SILENCE

“ **0F** ” แสดงขึ้น 3 วินาทีเมื่อ:

- ตั้งค่าฟังก์ชัน TIMER OFF (ตั้งเวลาหยุดทำงาน)
- ปิดการใช้งานโหมด SWING (ปรับทิศทางลม), TURBO หรือ SILENCE

“ **eF** ” แสดงขึ้นเมื่อเปิดใช้ฟังก์ชันป้องกันลมเย็น (anti-cold air)

“ **df** ” แสดงขึ้นขณะกำลังละลาย

“ **SC** ” แสดงขึ้นขณะที่เครื่องทำความสะอาดตัวเองอัตโนมัติ

“ **FP** ” แสดงขึ้นเมื่อเปิดใช้ฟังก์ชันป้องกันการเย็นจัดจนเป็นน้ำแข็ง

“ **88** ” แสดงขึ้นเมื่อเปิดใช้ฟังก์ชัน ECO,

‘ **88** ’ สว่างขึ้นทีละตัวในลักษณะ: **E** --

E -- **8** -- อุ่นหุภูมิที่ตั้งไว้ -- **E**..... โดยเว้นระยะห่างช่วงละ 1 วินาที

“ **ECO** ” เมื่อเปิดใช้งานฟังก์ชัน ECO

ความหมายของ
รหัสที่แสดง

ในโหมด Fan (พัดลม) ที่ตัวเครื่องจะแสดงอุณหภูมิห้อง

ในโหมดอื่นๆ ที่ตัวเครื่องจะแสดงอุณหภูมิที่ท่านตั้งไว้

หมายเหตุ: คู่มือการใช้งานรีโมทอินฟราเรดไม่ได้รวมอยู่ในบรรจุภัณฑ์ของตัวเครื่อง

การใช้งานอย่างมีประสิทธิภาพสูงสุด

ท่านสามารถใช้งานเครื่องปรับอากาศด้วยประสิทธิภาพสูงสุดสำหรับโหมด COOL (ทำความเย็น) และ DRY (ลดความชื้น) ในช่วงอุณหภูมิต่อไปนี้ เมื่อใช้เครื่องปรับอากาศนอกช่วงอุณหภูมิเหล่านี้ คุณสมบัติการป้องกันเพื่อความปลอดภัยจะทำงาน และทำให้เครื่องทำงานได้ไม่เต็มประสิทธิภาพ

ชนิดอินเวอร์เตอร์

	โหมด COOL (ทำความเย็น)	โหมด DRY (ลดความชื้น)
อุณหภูมิห้อง	17°C - 32°C (63°F - 90°F)	10°C - 32°C (50°F - 90°F)
อุณหภูมิ ภายนอกอาคาร	0°C - 50°C (32°F - 122°F)	0°C - 50°C (32°F - 122°F)

สำหรับตัวเครื่องภายนอก อาคารที่มีเครื่องทำความร้อน เสริม

เมื่ออุณหภูมิภายนอกต่ำกว่า 0°C (32°F) ขอแนะนำให้ท่าน
เสียบปลั๊กเครื่องไว้ตลอดเวลา
เพื่อประสิทธิภาพการทำงานที่ดี
อย่างต่อเนื่อง

ชนิดฟาสปิด

	โหมด COOL (ทำความเย็น)	โหมด DRY (ลดความชื้น)
อุณหภูมิห้อง	17°-32°C (63°-90°F)	17°-32°C (63°-90°F)
อุณหภูมิ ภายนอกอาคาร	18°-43°C (64°-109°F)	11°-43°C (52°-109°F)

เพื่อประสิทธิภาพการทำงานที่ดียิ่งขึ้นของตัวเครื่อง ให้ปฏิบัติตามขั้นตอนดังต่อไปนี้:

- ปิดประตูและหน้าต่างไว้ตลอดเวลา
- จำกัดการใช้พลังงานโดยใช้ฟังก์ชัน TIMER ON (ตั้งเวลาเริ่มทำงาน) และ TIMER OFF (ตั้งเวลาหยุดทำงาน)
- ไม่ให้มีวัตถุปิดกั้นช่องดูดอากาศเข้า หรือช่องระบายอากาศออก
- ควรตรวจสอบและทำความสะอาดแผ่นกรองฝุ่นเป็นประจำ

สำหรับคำอธิบายโดยละเอียดของแต่ละฟังก์ชัน โปรดดู
คู่มือการใช้งานรีโมทควบคุม

คุณสมบัติการใช้งานอื่นๆ

- **ฟังก์ชันเริ่มการทำงานต่ออัตโนมัติ**
หากกระแสไฟฟ้าถูกตัดขาดกะทันหัน เครื่องจะสามารถเริ่มการทำงานต่อโดยใช้การตั้งค่าที่พ่วงมาโดยอัตโนมัติ เมื่อกระแสไฟฟ้ากลับสู่สภาวะปกติ
- **การป้องกันเชื้อรา (สำหรับบางรุ่น)**
เมื่อปิดเครื่องจากขณะที่เครื่องอยู่ในโหมด COOL (ทำความเย็น), AUTO (COOL) (อัตโนมัติ (ทำความเย็น)) หรือ DRY (ลดความชื้น) เครื่องปรับอากาศจะทำงานด้วยกำลังไฟต่ำๆ เพื่อให้น้ำที่กลั่นตัวแห้งลง และป้องกันการเจริญเติบโตของเชื้อรา

- **การควบคุมแบบไร้สาย (สำหรับบางรุ่น)**
การควบคุมแบบไร้สายจะทำให้ท่านสามารถควบคุมการทำงานของเครื่องปรับอากาศโดยใช้โทรศัพท์มือถือ และการเชื่อมต่อไร้สายสำหรับการเข้าถึงอุปกรณ์ USB, การเปลี่ยน, การบำรุงรักษาจะต้องดำเนินการโดยช่างที่ได้รับอนุญาต
- **หน่วยความจำการทำมุมของบานเกล็ด (สำหรับบางรุ่น)**
เมื่อท่านเปิดเครื่องปรับอากาศ บานเกล็ดจะเริ่มทำงานอัตโนมัติที่ระดับการทำมุมเท่ากับครั้งก่อนหน้า
- **การตรวจจับการรั่วของสารทำความเย็น (สำหรับบางรุ่น)**
ตัวเครื่องภายในอาคารจะแสดง “EC” โดยอัตโนมัติเมื่อตรวจจับการรั่วของสารทำความเย็นได้

สำหรับคำอธิบายโดยละเอียดเกี่ยวกับฟังก์ชันการทำงานขั้นสูงของตัวเครื่อง (เช่น โหมด TURBO และฟังก์ชันการทำความสะอาดอัตโนมัติ) โปรดดูจาก คู่มือการใช้งานรีโมทควบคุม

ข้อควรทราบเกี่ยวกับภาพประกอบ

ภาพทั้งหมดที่ปรากฏในคู่มือนี้ใช้ประกอบการอธิบายเท่านั้น รูปภาพที่แท้จริงของตัวเครื่องภายในอาคาร ให้ยึดตามรูปทรงที่แท้จริงของตัวเครื่องเป็นหลัก

• การปรับทิศทางลม

การปรับทิศทางลมในแนวตั้ง

ขณะเปิดเครื่องปรับอากาศ ให้ใช้ปุ่ม **SWING/DIRECT** ในการปรับทิศทางลม (การทำมุมในแนวตั้ง)

- กดปุ่ม **SWING/DIRECT** หนึ่งครั้งเพื่อให้บานเกล็ดขยับ ทุกครั้งที่ท่านกดปุ่มนี้ บานเกล็ดจะถูปรับทีละ 6° กดปุ่มนี้ไปเรื่อยๆ จนกว่าบานเกล็ดจะทำมุมในองศาที่ท่านต้องการ
- หากต้องการให้บานเกล็ดขยับขึ้นลงอย่างต่อเนื่อง ให้กดปุ่ม **SWING/DIRECT** ค้างไว้ 3 วินาที กดปุ่มนี้อีกครั้งเพื่อหยุดฟังก์ชันการทำงานอัตโนมัติ

การปรับทิศทางลมในแนวนอน

หากต้องการปรับทิศทางลมตามแนวนอนจะต้องปรับด้วยตัวเอง ให้ท่านจับที่แกนปรับทางลม (โปรดดูรูป B) และปรับบานเกล็ดให้ขยับในทิศทางที่ต้องการด้วยตัวเอง **สำหรับบางรุ่น** ท่านสามารถใช้รีโมทควบคุมในการปรับทิศทางลมตามแนวนอน โปรดดู คู่มือการใช้งานรีโมทควบคุม

ข้อควรทราบเกี่ยวกับการทำมุมของบานเกล็ด

เมื่อใช้โหมด COOL (ทำความเย็น) หรือ DRY (ลดความชื้น) ห้ามปรับบานเกล็ดให้อยู่ในแนวตั้งมากเกินไปเป็นเวลานาน ไม่งั้นจะทำให้เกิดการกลั่นตัวของน้ำที่เพนบานเกล็ด และจะหยดลงบนพื้น หรือเฟอร์นิเจอร์ (โปรดดูรูป A)

เมื่อใช้โหมด COOL (ทำความเย็น) การปรับบานเกล็ดให้ทำมุมในแนวตั้งมากเกินไป สามารถลดประสิทธิภาพการทำงานของตัวเครื่อง อันเนื่องมาจากทิศทางลมถูกจำกัด

ห้ามใช้มือขยับที่บานเกล็ดโดยตรง ไม่งั้นบานเกล็ดจะไม่สามารถขยับไปในทิศทางเดียวกันได้ทั้งหมด หากเกิดกรณีเช่นนี้ ให้ปิดสวิตช์เครื่องและถอดปลั๊กไว้ก่อน 2-3 วัน จากนั้นจึงค่อยเปิดสวิตช์เครื่องอีกครั้ง เพื่อให้บานเกล็ดรีเซ็ตกลับสู่ตำแหน่งเริ่มต้น

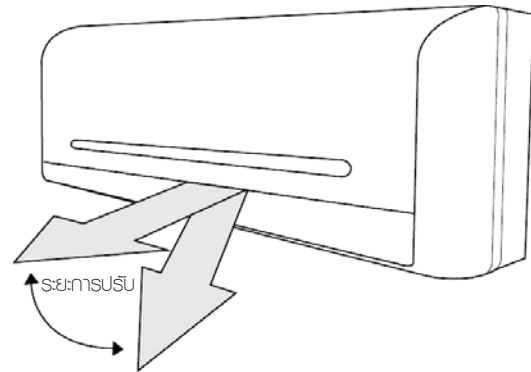

ข้อควรระวัง: ห้ามปรับบานเกล็ดให้อยู่ในแนวตั้งมากเกินไปเป็นเวลานาน ไม่งั้นจะทำให้เกิดการกลั่นตัวของน้ำ และหยดลงบนพื้น หรือเฟอร์นิเจอร์

รูป A

! ข้อควรระวัง

ห้ามเหยียบไปที่เพนของร่องเป่าลม และช่องดูดอากาศของเครื่องปรับอากาศ พัดลมหมุนด้วยความเร็วสูงด้านในตัวเครื่องอาจทำให้เกิดการบาดเจ็บได้

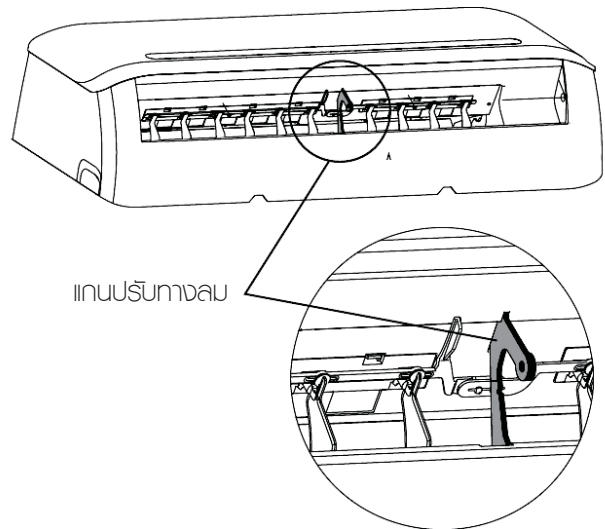

• การใช้งานโหมด ECO

ฟังก์ชัน ECO ช่วยให้การใช้พลังงานขณะที่ท่านกำลังหลับ (และเมื่อท่านไม่ต้องการใช้การตั้งค่าอุณหภูมิเดิม เพื่อให้ความรู้สึกสบาย) ฟังก์ชันนี้สามารถควบคุมผ่านรีโมทควบคุมเท่านั้น

กดปุ่ม **ECO** เมื่อท่านพร้อมที่จะลดการใช้พลังงาน เมื่ออยู่ในโหมด COOL (ทำความเย็น) เครื่องจะทำอุณหภูมิให้สูงขึ้น 1°C (2°F) หลังจากผ่านไป 1 ชั่วโมง และจะเพิ่มอีก 1°C (2°F) หลังจากผ่านไปอีก 1 ชั่วโมง

เครื่องจะรักษาระดับของอุณหภูมิใหม่เป็นเวลา 5 ชั่วโมง จากนั้นเครื่องจะปิดการทำงานอัตโนมัติ

หมายเหตุ: ฟังก์ชัน ECO ไม่สามารถใช้งานได้ใน โหมด FAN (พัดลม) หรือ DRY (ลดความชื้น)

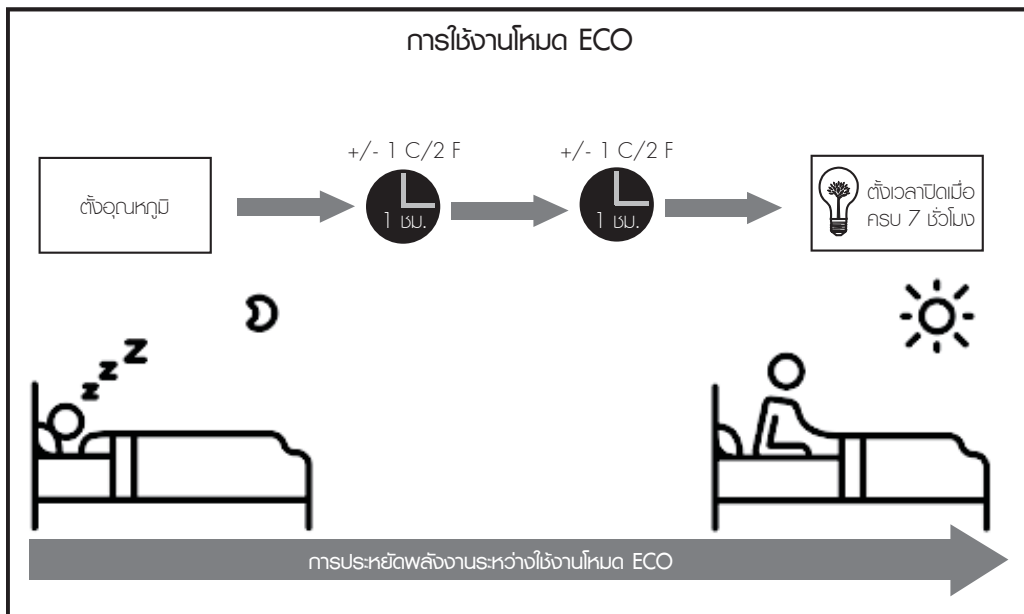

การควบคุมเครื่องด้วยตนเอง (ไม่ใช่รีโมทควบคุม)

2

การใช้งานเครื่องปรับอากาศโดยไม่ใช่รีโมทควบคุม

ในกรณีที่รีโมทควบคุมเสีย ท่านยังคงสามารถควบคุมการทำงานของตัวเครื่องได้ด้วยตัวเองโดยใช้ **ปุ่มควบคุมเครื่องด้วยตัวเอง** ที่อยู่บนตัวเครื่องภายในอาคาร โปรดทราบว่าการควบคุมเครื่องด้วยตนเองเป็นการแก้ปัญหาระยะสั้นเท่านั้น และขอแนะนำเป็นอย่างยิ่งให้ท่านควบคุมเครื่องโดยใช้รีโมทควบคุม

ก่อนการควบคุมเครื่องด้วยตัวเอง

ท่านจะต้องปิดสวิทช์เครื่องก่อนที่จะควบคุมเครื่องด้วยตัวเอง

ขั้นตอนการควบคุมเครื่องด้วยตัวเอง:

1. เปิดแผงด้านหน้าของตัวเครื่องภายในอาคาร
2. มองหา **ปุ่มควบคุมเครื่องด้วยตัวเอง** ที่อยู่ทางด้านขวาของตัวเครื่อง
3. กด **ปุ่มควบคุมเครื่องด้วยตัวเอง** 1 ครั้ง เพื่อให้โหมด FORCED AUTO ทำงาน
4. กด **ปุ่มควบคุมเครื่องด้วยตัวเอง** อีกครั้ง เพื่อให้โหมด FORCED COOLING ทำงาน
5. กด **ปุ่มควบคุมเครื่องด้วยตัวเอง** ครั้งที่ 3 เพื่อปิดสวิทช์เครื่อง
6. ปิดฝาครอบด้านหน้าตัวเครื่องกลับเข้าที่

! ข้อควรระวัง

ปุ่มควบคุมเครื่องด้วยตัวเองมีไว้สำหรับทดสอบการทำงาน และการใช้งานฉุกเฉินเท่านั้น ห้ามใช้ฟังก์ชันนี้ เว้นแต่ว่ารีโมทควบคุมจะหาย และจำเป็นต้องใช้งาน หากต้องการกลับไปใช้การควบคุมเครื่องแบบปกติ ให้ท่านเปิดเครื่องโดยใช้รีโมทควบคุม

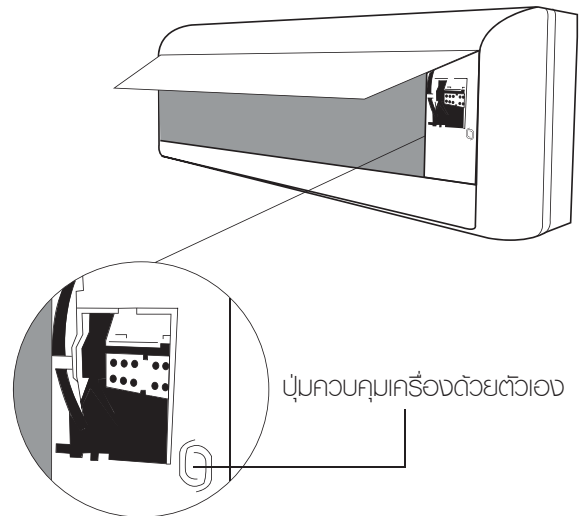

การทำความสะอาดและบำรุงรักษา

3

การทำความสะอาดตัวเครื่องภายในอาคาร

! ก่อนการทำความสะอาดหรือการบำรุงรักษา

ปิดสวิตช์เครื่องปรับอากาศ และตัดการจ่ายกระแสไฟฟ้าเข้าสู่ตัวเครื่อง ก่อนที่จะเริ่มการทำความสะอาดหรือการบำรุงรักษา

! ข้อควรระวัง

- เปิดทำความสะอาดเครื่องโดยใช้ฟ้านุ่มและแห้ง หากมีคราบสกปรกมาก ท่านสามารถใช้ฟ้าน้ำอุ่นเปิดทำความสะอาด
- ห้ามใช้สารเคมี หรือฟ้าน้ำที่ผสมสารเคมี ในการทำความสะอาดเครื่อง
 - ห้ามใช้เบนซิน, กิโนลีน, พงชัดเงา หรือสารละลายอื่นๆ ในการทำความสะอาดเครื่อง เพราะอาจเป็นเหตุให้พิวสัมผัสที่เป็นพลาสติกลอกออกหรือเสียหาย
 - ห้ามใช้น้ำที่มีอุณหภูมิสูงกว่า 40°C (104°F) ในการทำความสะอาดฟ้กรองด้านหน้า เพราะอาจเป็นเหตุให้ฟ้กรองเสียหาย และสีจางได้

การทำความสะอาดฟ้กรองฟุ้ง

ฟ้กรองที่อุดตันในฟ้กรองจะลดประสิทธิภาพในการทำความเย็นของเครื่องนี้ และยังส่งผลเสียต่อสุขภาพของท่าน โปรดทำความสะอาดฟ้กรองทุกๆ 2 สัปดาห์

1. ยกฟ้กรองด้านหน้าของตัวเครื่องภายในอาคาร
2. จับตรงที่จับของฟ้กรองฟุ้ง และยกขึ้น จากนั้นดึงฟ้กรองฟุ้งเข้าหาตัวท่าน
3. จากนั้นดึงฟ้กรองฟุ้งออกจากตัวเครื่อง
4. ล้างทำความสะอาดฟ้กรองฟุ้งโดยใช้น้ำสบู่อุ่นๆ โปรดแน่ใจว่าท่านได้ใช้น้ำยาทำความสะอาดที่มีความอ่อนโยน

5. ล้างฟ้กรองฟุ้งด้วยน้ำสะอาด จากนั้นสไลด์น้ำออกให้หมด
6. นำฟ้กรองฟุ้งไปฟึ่งให้แห้งในที่เย็น หลีกเลี่ยงการนำไปตากแดด
7. เมื่อแห้งแล้ว ให้ติดตั้งฟ้กรองฟุ้งกลับเข้าไปในตัวเครื่องภายในอาคาร
8. ปิดฟ้กรองด้านหน้าของตัวเครื่องภายในอาคาร

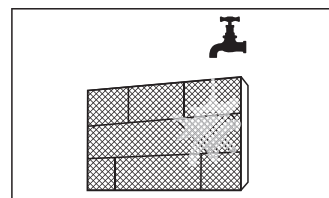
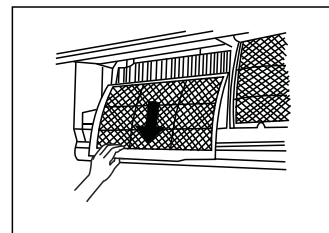
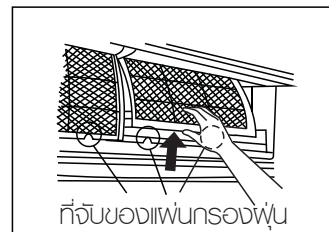

การทำความสะอาดและบำรุงรักษา

! ข้อควรระวัง

- ก่อนที่จะเปลี่ยนแผ่นกรองฟุนหรือทำความสะอาดให้ปิดเครื่อง และตัดการจ่ายกระแสไฟฟ้าเข้าสู่ตัวเครื่อง
- ขณะถอดแผ่นกรองฟุน ห้ามสัมผัสส่วนที่เป็นโลหะของตัวเครื่อง ขอบโลหะที่มีความคมอาจบาดมือได้
- ห้ามใช้น้ำในการทำความสะอาดภายในเครื่องปรับอากาศ เพราะอาจทำลายฉนวนกันไฟ และทำให้เกิดไฟฟ้าช็อต
- ห้ามนำแผ่นกรองฟุนไปตากแดด เพราะอาจทำให้แผ่นกรองฟุนหดตัวได้

! ข้อควรระวัง

- การบำรุงรักษา และการทำความสะอาดตัวเครื่องภายนอกอาคาร ต้องดำเนินการโดยช่างที่ได้รับอนุญาต
- การซ่อมแซมเครื่องปรับอากาศ ต้องดำเนินการโดยช่างที่ได้รับอนุญาต

การบำรุงรักษา - การเตรียมพร้อมเมื่อท่านจะไม่ใช้งานเครื่องเป็นเวลานาน

หากท่านวางแผนว่าจะไม่เปิดใช้เครื่องปรับอากาศเป็นเวลานาน ให้ปฏิบัติตามขั้นตอนต่อไปนี้:

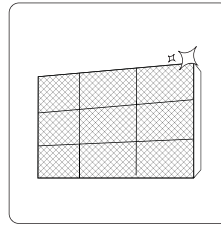

ทำความสะอาดแผ่นกรองฟุน

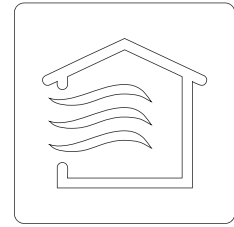

เปิดให้ฟังก์ชัน FAN (พัดลม) ทำงานจนกว่าภายในตัวเครื่องจะแห้งสนิท

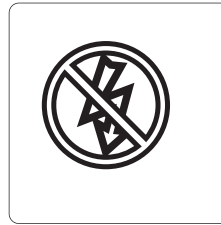

ปิดสวิตซ์เครื่อง และตัดการจ่ายกระแสไฟฟ้าเข้าเครื่อง

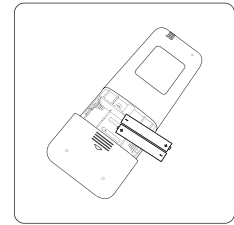

นำแบตเตอรี่ออกจากรีโมทควบคุม

การบำรุงรักษา - การตรวจสอบเมื่อเริ่มเปลี่ยนฤดูกาล

หลังจากที่ไม่ได้ใช้งานเครื่องเป็นเวลานาน หรือก่อนที่จะเข้าฤดูกาลที่ต้องใช้เครื่องเป็นประจำ ให้ปฏิบัติตามขั้นตอนต่อไปนี้:

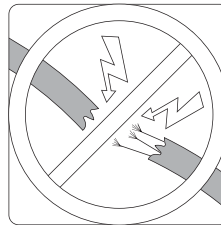

ตรวจสอบว่ามีสายไฟชำรุดหรือไม่

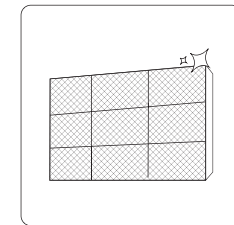

ทำความสะอาดแผ่นกรองฟุน



ตรวจสอบว่ามีรอยรั่วหรือไม่

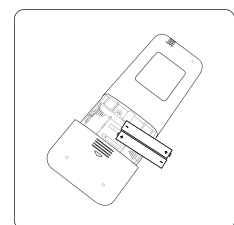

เปลี่ยนแบตเตอรี่

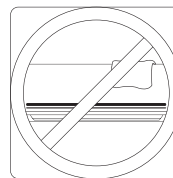

ตรวจสอบว่าช่องดูดอากาศเข้า และช่องระบายอากาศอุดตันหรือไม่

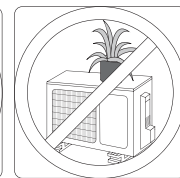

การแก้ปัญหาเบื้องต้น

4



ข้อควรระวังด้านความปลอดภัย

หากเกิดสภาวะดังต่อไปนี้ ให้ปิดเครื่องทันที!

- สายไฟชำรุด หรืออุณหภูมิผิดปกติ
- มีกลิ่นเหม็นไหม้
- ตัวเครื่องส่งเสียงดัง หรือมีเสียงผิดปกติ
- พิวสขาด หรือเซอร์กิตเบรกเกอร์ตัดบ่อยๆ
- มีน้ำหรือวัตถุแปลกปลอมเข้าไปในตัวเครื่อง

ห้ามพยายามแก้ปัญหาเหล่านี้ด้วยตัวเอง! โปรดติดต่อศูนย์บริการเบโศทันที!

ปัญหาทั่วไป

ปัญหาต่อไปนี้ไม่ได้แสดงถึงการทำงานที่ผิดปกติ และส่วนใหญ่แล้วไม่จำเป็นต้องซ่อมแซมเครื่อง

ปัญหา	สาเหตุที่เป็นไปได้
เครื่องไม่ทำงานเมื่อทำ กดปุ่ม ON/OFF	เครื่องปรับอากาศนี้มีคุณสมบัติการป้องกัน 3 นาที เพื่อป้องกันภาวะการทำงานหนักเกินไป จึงไม่สามารถเริ่มการทำงานใหม่ได้ภายใน 3 นาทีหลังจากปิดเครื่อง
เครื่องเปลี่ยนจากโหมด COOL (ทำความเย็น) เป็นโหมด FAN (พัดลม)	เครื่องอาจเปลี่ยนการตั้งค่าเพื่อป้องกันการเกิดเกล็ดน้ำแข็งก่อตัวบนเครื่อง เมื่ออุณหภูมิ เพิ่มสูงขึ้น ตัวเครื่องจะเริ่มการทำงานในโหมดที่เลือกไว้ก่อนหน้าอีกครั้ง
มีหมอกสีขาวออกมาจาก ตัวเครื่องภายในอาคาร	ในเขตพื้นที่ที่มีความชื้น อุณหภูมิที่แตกต่างกันมากระหว่างอากาศภายในห้องกับอากาศของ เครื่องปรับอากาศอาจทำให้เกิดหมอกสีขาวออกมา

ปัญหา	สาเหตุที่เป็นไปได้
มีเสียงดังออกมาจากตัวเครื่องภายในอาคาร	อาจมีเสียงลมกระพือดังขึ้นขณะที่บานเกล็ดกำลังรีเซ็ตกลับไปสู่ตำแหน่งเริ่มต้น
มีเสียงดังออกมาจากทั้งตัวเครื่องภายในอาคารและภายนอกอาคาร	เสียงดังฟู่เบาๆ ระหว่างการทำงาน: เป็นลักษณะปกติ เกิดขึ้นจากการที่สารทำความเย็นไหลผ่านทั้งตัวเครื่องภายในอาคารและตัวเครื่องภายนอกอาคาร
	มีเสียงดังฟู่เบาๆ เมื่อระบบเริ่มการทำงาน, พัดหยุดทำงาน หรือกำลังกำลังละลาย: เสียงนี้เป็นลักษณะปกติ และเกิดจากการที่สารทำความเย็นกำลังหยุดเคลื่อนที่ หรือเปลี่ยนทิศทาง
	เสียงดังเอี๊ยดอ๊าด: เป็นเสียงของการยืดหดของชิ้นส่วนที่เป็นพลาสติกและโลหะตามปกติ ซึ่งเกิดจากการเปลี่ยนแปลงของอุณหภูมิระหว่างการดำเนินงาน จึงทำให้เกิดเสียงดังเอี๊ยด
มีเสียงดังออกมาจากตัวเครื่องภายนอกอาคาร	อาจมีเสียงดังออกมาจากตัวเครื่องแตกต่างกันไป ขึ้นอยู่กับโหมดการทำงานปัจจุบัน
มีฟุ้งออกมาจากตัวเครื่องภายในอาคารหรือตัวเครื่องภายนอกอาคาร	อาจมีฟุ้งสะสมอยู่ในตัวเครื่องในช่วงที่ไม่ได้ใช้งานเป็นเวลานาน ซึ่งฟุ้งอาจถูกพ่นออกมาจากตัวเครื่องเมื่อเปิดเครื่อง ท่านสามารถลดปริมาณฟุ้งได้โดยการปิดคลุมตัวเครื่องระหว่างที่ไม่ได้ใช้งานเครื่องเป็นเวลานาน
ตัวเครื่องส่งกลิ่นไม่พึงประสงค์	ตัวเครื่องอาจดูดซับกลิ่นจากสภาวะแวดล้อม (เช่น ฟอร์มิจอร์, การทำอาหาร, บุหรี่ เป็นต้น) ซึ่งกลิ่นนี้จะออกมาระหว่างที่เครื่องทำงาน
	แผ่นกรองฟุ้งของตัวเครื่องมีเชื้อรา และต้องทำความสะอาด
พัดลมของตัวเครื่องภายนอกอาคารไม่ทำงาน	ระหว่างการดำเนินงาน ความเร็วของพัดลมจะถูกควบคุมเพื่อปรับการทำงานของตัวเครื่อง
การทำงานขัดข้อง, ไม่สามารถคาดเดาได้ หรือตัวเครื่องไม่ตอบสนองการทำงาน	สัญญาณรบกวนจากเสาส่งสัญญาณโทรศัพท์มือถือ และอุปกรณ์ขยายสัญญาณอาจทำให้ตัวเครื่องทำงานผิดพลาดได้ ในกรณีเช่นนี้ ให้ท่านปฏิบัติตามขั้นตอนดังต่อไปนี้: <ul style="list-style-type: none"> ตัดการจ่ายกระแสไฟฟ้าเข้าเครื่อง และต่อไฟอีกครั้ง กดปุ่ม ON/OFF บนรีโมทควบคุมเพื่อรีเซ็ตเครื่อง
หมายเหตุ: หากปัญหายังคงปรากฏ ให้ติดต่อศูนย์บริการลูกค้า แจ้งรายละเอียดเกี่ยวกับปัญหาความผิดปกติใน การทำงานของตัวเครื่อง และรหัสรุ่นของผลิตภัณฑ์	

การแก้ปัญหาเบื้องต้น

เมื่อเกิดปัญหาเกี่ยวกับการใช้งาน โปรดตรวจสอบในจุดต่อไปนี้ก่อนติดต่อเพื่อขอรับการซ่อมแซม

ปัญหา	สาเหตุที่เป็นไปได้	วิธีแก้ปัญหา
ประสิทธิภาพการทำงาน ต่ำลงหรือไม่เป็นที่น่าพอใจ	อุณหภูมิที่ตั้งไว้อาจสูงกว่าอุณหภูมิโดยรอบภายในห้อง	ลดระดับอุณหภูมิ
	อุปกรณ์แลกเปลี่ยนความร้อนบนตัวเครื่องภายในอาคารหรือภายนอกอาคารสกปรก	ทำความสะอาดอุปกรณ์แลกเปลี่ยนความร้อนที่สกปรก
	แฟนกรองฝุ่นสกปรก	ถอดแฟนกรองฝุ่นออกจากตัวเครื่องเพื่อทำความสะอาดตามคำแนะนำในคู่มือ
	ช่องดูดอากาศเข้าหรือช่องระบายอากาศออกอุดตัน	ปิดสวิทช์เครื่อง, ทำจัดสิ่งกีดขวางที่อุดตันออกให้หมด และเปิดสวิทช์เครื่องอีกครั้ง
	เปิดประตูหรือหน้าต่างไว้	ปิดประตูและหน้าต่างให้สนิท ขณะเปิดใช้งานเครื่องปรับอากาศ
	อุณหภูมิห้องสูงเกินไปเพราะมีแสงแดดส่อง	ปิดหน้าต่าง และพำนักให้มิดชิดในช่วงที่มีอากาศร้อนหรือมีแดดส่องเข้ามา
	มีแหล่งของความร้อนภายในห้องอยู่มากเกินไป (เช่น คน, เครื่องคอมพิวเตอร์, เครื่องใช้ไฟฟ้า เป็นต้น)	ลดจำนวนของแหล่งที่ทำให้เกิดความร้อน
	สารทำความเย็นต่ำเพราะเกิดการรั่วหรือใช้งานมาเป็นเวลานาน	ตรวจสอบหารอยรั่ว ทำการซีลรอยรั่วหากจำเป็น และเติมสารทำความเย็น
ฟังก์ชัน SILENCE ทำงาน (สำหรับบางรุ่น)	ฟังก์ชัน SILENCE จะทำให้ประสิทธิภาพการทำงานของตัวเครื่องลดลง โดยการลดความเร็วในการทำงานให้ท่านปิดฟังก์ชัน SILENCE	

ปัญหา	สาเหตุที่เป็นไปได้	วิธีแก้ปัญห
เครื่องไม่ทำงาน	กระแสไฟฟ้าขัดข้อง	โปรดรอนกว่าไฟฟ้าจะกลับสู่สภาวะปกติ
	เครื่องถูกปิดสวิตช์	เปิดสวิตช์เครื่อง
	ฟิวส์ขาด	เปลี่ยนฟิวส์
	แบตเตอรี่ในรีโมทควบคุมอาจหมดลงแล้ว	เปลี่ยนแบตเตอรี่
	ระบบการป้องกันตัวเครื่อง 3 นาที อาจกำลังทำงาน	โปรดรอประมาณ 3 นาทีหลังจากรีเซ็ตเครื่อง
	การตั้งเวลาทำงาน	ปิดการตั้งเวลา
เครื่องทำงานติดๆ ดับๆ	มีสารทำความเย็นในระบบปรับอากาศมากเกินไปหรือน้อยเกินไป	ตรวจสอบหารอยรั่ว และเติมสารทำความเย็น
	มีก๊าซที่ไม่สามารถอัดเข้าไปได้หรือความชื้นเข้าไปในระบบปรับอากาศ	ไล่อากาศ และเติมสารทำความเย็นเข้าไปในระบบ
	คอมเพรสเซอร์เสีย	เปลี่ยนคอมเพรสเซอร์
	แรงดันไฟฟ้าสูงหรือต่ำเกินไป	ติดตั้งเครื่องวัดความดันอากาศพร้อมรีเลย์ควบคุม (Manostat) เพื่อควบคุมแรงดัน
สัญลักษณ์ที่แสดงบนหน้าออก: ปรึกษาช่าง	ตัวเครื่องอาจหยุดการทำงาน หรือทำงานต่อในสภาวะที่ปลอดภัย หากสัญลักษณ์ยังคงกะพริบอย่างต่อเนื่อง หรือรหัสแสดงข้อผิดพลาดปรากฏขึ้น โปรดรอประมาณ 10 นาที เครื่องอาจแก้ไขปัญหาได้ด้วยตัวเอง หากไม่ ให้ปิดสวิตช์เครื่อง จากนั้นเปิดเครื่องอีกครั้ง หากปัญหายังคงปรากฏ ให้ปิดเครื่อง และติดต่อศูนย์บริการเบ็ค	
รหัสแสดงความผิดพลาดปรากฏขึ้นในหน้าจอแสดงผลของตัวเครื่องภายในอาคาร: • E0, E1, E2... • P1, P2, P3... • F1, F2, F3...		

หมายเหตุ: หากยังไม่สามารถแก้ไขปัญหได้หลังจากทำการตรวจสอบแล้ววิเคราะห์ปัญหาตามที่แสดงไว้ข้างต้น ให้ปิดเครื่องทันที และติดต่อศูนย์บริการเบ็ค

MÁY ĐIỀU HÒA KHÔNG KHÍ HAI KHỐI

Hướng dẫn Sử dụng

Aurora Series

Áp dụng cho tất cả mẫu máy

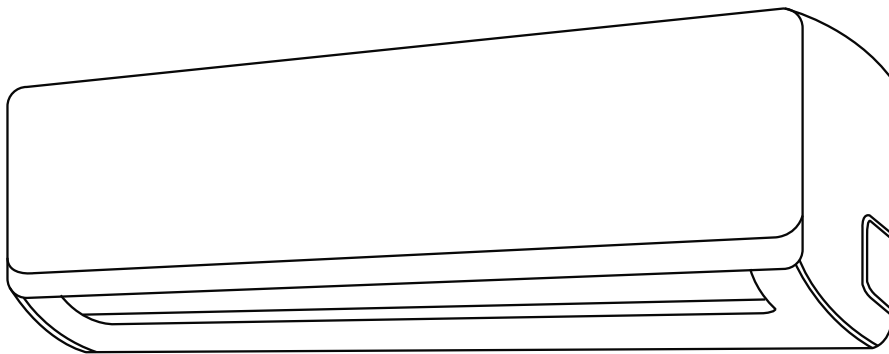

LƯU Ý QUAN TRỌNG:

Đọc kỹ hướng dẫn sử dụng này trước khi lắp đặt hoặc vận hành máy điều hòa nhiệt độ mới. cất giữ tài liệu để sử dụng trong tương lai.



Mục lục

Hướng dẫn Sử dụng

0 Khuyến cáo về an toàn.....04

1 Tính năng và quy cách kỹ thuật sản phẩm....06



3	Bảo dưỡng và bảo trì.....	12
4	Khắc phục sự cố	14
5	Hướng dẫn tiêu hủy theo tiêu chuẩn Châu Âu.....	18

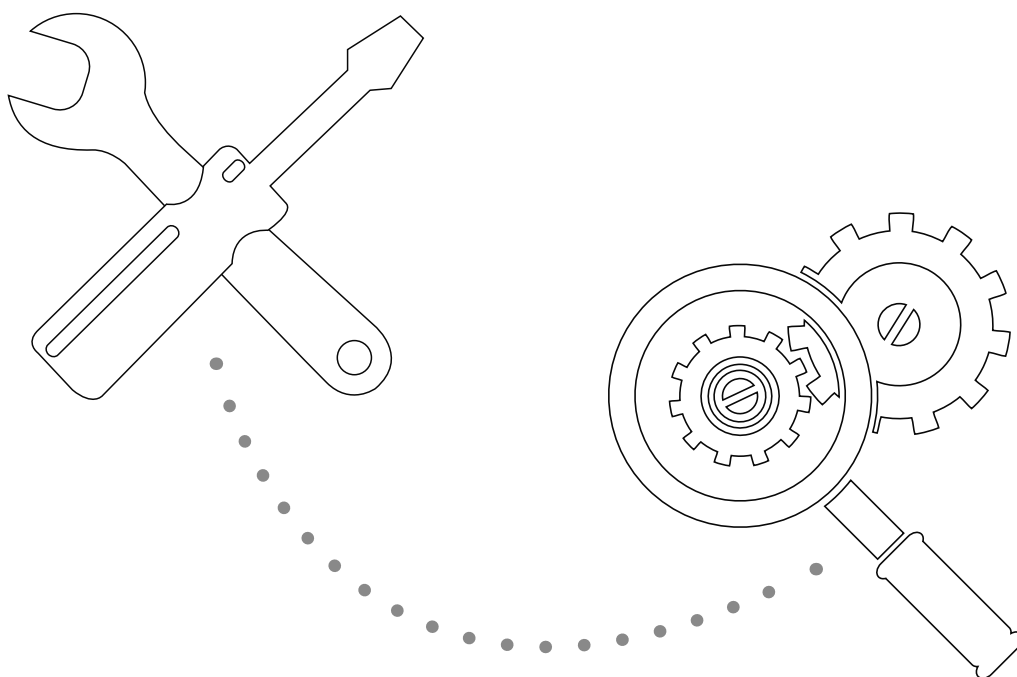

Cẩn trọng: Rủi ro cháy/
các vật liệu dễ cháy
(Chỉ áp dụng với các thiết bị R32/R290)

CẢNH BÁO: Phải thực hiện bảo dưỡng theo khuyến nghị của sản xuất thiết bị. Việc bảo trì và sửa chữa thiết bị với sự hỗ trợ của các nhân viên có kỹ năng khác phải được thực hiện dưới sự giám sát của người có chuyên môn trong việc sử dụng các môi chất lạnh dễ cháy. Để biết thêm chi tiết, vui lòng tham khảo thông tin về bảo dưỡng trong tài liệu HƯỚNG DẪN LẮP ĐẶT. (Chỉ yêu cầu đối với các loại máy sử dụng môi chất lạnh R32/R290).

Khuyến cáo về an toàn

Đọc kỹ các Khuyến cáo về An toàn trước khi lắp đặt

Lắp đặt không đúng cách do không thực hiện theo hướng dẫn có thể gây thiệt hại và thương tích nghiêm trọng.

Mức độ thiệt hại hoặc thương tích có thể xảy ra được phân loại theo mức **CẢNH BÁO** hoặc **CẦN TRỌNG**.



CẢNH BÁO

Biểu tượng này cảnh báo rằng không thực hiện theo hướng dẫn có thể gây tử vong hoặc thương tích nghiêm trọng.



CẦN TRỌNG

Biểu tượng này cảnh báo rằng không thực hiện theo hướng dẫn có thể gây thương tích nhẹ, hoặc làm hỏng thiết bị hoặc các tài sản khác.



CẢNH BÁO

Trẻ em từ 8 tuổi trở lên và những người suy giảm khả năng về thể chất, giác quan hoặc trí tuệ hoặc thiếu kinh nghiệm và kiến thức cũng có thể sử dụng thiết bị này nếu được giám sát hoặc được hướng dẫn sử dụng thiết bị một cách an toàn và hiểu được các nguy cơ liên quan. Không để trẻ em đùa nghịch với thiết bị. Không để trẻ em tự vệ sinh và chăm sóc bảo dưỡng thiết bị mà không có sự giám sát.

CẢNH BÁO LẮP ĐẶT

- Yêu cầu đại lý bán hàng ủy quyền lắp đặt máy điều hòa nhiệt độ. Lắp đặt không đúng cách có thể gây rò rỉ nước, sốc điện hay hỏa hoạn.
- Mọi công tác sửa chữa, bảo trì hoặc thay đổi vị trí đặt máy phải được thực hiện bởi kỹ thuật viên bảo dưỡng được ủy quyền. Sửa chữa không đúng cách có thể dẫn đến thương tích nghiêm trọng hoặc làm hỏng thiết bị.

CẢNH BÁO VỀ SỬ DỤNG SẢN PHẨM

- Nếu có hiện tượng bất thường xảy ra (như mùi khét), lập tức tắt máy và rút điện. Gọi đại lý bán hàng để được hướng dẫn nhằm tránh bị sốc điện, cháy hoặc thương tích.
- **Không** được đưa ngón tay, que hoặc những vật khác vào lỗ thông khí vào hoặc ra. Hành vi này có thể gây thương tích cho bạn vì quạt có thể đang quay với tốc độ cao.
- **Không** được sử dụng các chất lỏng dạng xịt dễ cháy như keo xịt tóc, sơn dầu hoặc sơn gờn máy điều hòa nhiệt độ. Việc này có thể gây cháy nổ.
- **Không** vận hành máy điều hòa nhiệt độ gần hoặc xung quanh các loại khí gas dễ cháy nổ. Khí gas thoát ra có thể tích tụ xung quanh máy và gây nổ.
- **Không** được vận hành máy trong phòng ẩm ướt (Ví dụ như phòng tắm hay giặt ủi) vì có thể gây sốc điện hoặc khiến thiết bị mau hỏng.
- **Không** được để cơ thể bạn trực tiếp dưới luồng không khí lạnh trong khoảng thời gian dài.

CẢNH BÁO VỀ ĐIỆN

- Chỉ sử dụng dây điện nguồn chuyên dụng. Dây điện hỏng phải được thay thế bởi nhà sản xuất hoặc đại diện bảo hành ủy quyền.
- Luôn giữ phích cắm điện sạch sẽ. Vệ sinh hết bụi bẩn hoặc chất bám dính trên hoặc xung quanh phích cắm. Phích cắm bẩn có thể gây cháy hoặc sốc điện.
- **Không** được rút phích điện bằng cách kéo dây. Nắm chặt phích và rút ra khỏi ổ điện. Kéo trực tiếp trên dây điện có thể làm hỏng dây, dẫn đến nguy cơ cháy hoặc sốc điện.
- **Không** được sử dụng dây nối dài, nối dây điện thủ công hoặc cắm những thiết bị điện khác vào chung ổ cắm của máy điều hòa. Nối dây điện và cách điện không đúng kỹ thuật và điện áp không đủ có thể gây hỏa hoạn.





CẢNH BÁO VỀ VỆ SINH VÀ BẢO DƯỠNG

- Tắt thiết bị và rút phích cắm trước khi vệ sinh, nếu không có thể gây sốc điện.
- **Không** được sử dụng quá nhiều nước để vệ sinh máy điều hòa.
- **Không** được vệ sinh máy điều hòa bằng dung dịch vệ sinh để bắt lửa. Các chất tẩy rửa này có thể gây cháy hay làm biến dạng thiết bị.

! CẢN TRỌNG

- Nếu máy điều hòa được sử dụng cùng với các bếp, lò hoặc những thiết bị phát nhiệt khác, phải thông khí căn phòng để cung cấp đủ khí oxy.
- Tắt máy điều hòa và rút điện nếu bạn không sử dụng máy trong khoảng thời gian dài.
- Tắt máy và rút điện khi có bão.
- Bảo đảm nước tích tụ có thể thoát tự do ra khỏi máy.
- **Không** được vận hành máy điều hòa bằng tay ướt, có thể gây sốc điện.
- **Không** được sử dụng thiết bị cho bất kỳ mục đích nào khác ngoài mục đích chỉ định.
- **Không** được treo lên hoặc đặt các vật nặng lên dàn nóng ngoài trời.
- **Không** để máy điều hòa chạy trong khoảng thời gian dài khi cửa và cửa sổ được mở, hoặc khi độ ẩm trong phòng quá cao.

**Giải thích các biểu tượng trên dàn lạnh trong nhà và dàn nóng ngoài trời
(Chỉ với các máy sử dụng môi chất lạnh R32/R290):**

	CẢNH BÁO	Biểu tượng cho biết thiết bị này có môi chất lạnh dễ cháy. Nếu môi chất lạnh bị rò rỉ và tiếp xúc với nguồn kích lửa bên ngoài, nguy cơ cháy nổ có thể xảy ra.
	CẢN TRỌNG	Biểu tượng này có nghĩa cần phải đọc kỹ tài liệu hướng dẫn sử dụng.
	CẢN TRỌNG	Biểu tượng này có nghĩa nhân viên bảo dưỡng máy phải tuân thủ tài liệu hướng dẫn lắp đặt khi thao tác máy.
	CẢN TRỌNG	
	CẢN TRỌNG	Biểu tượng này cho biết có thông tin hướng dẫn vận hành hay hướng dẫn lắp đặt.

Quy cách kỹ thuật và Chức năng thiết bị

1

Quy cách kỹ thuật và Chức năng thiết bị

Các bộ phận của máy

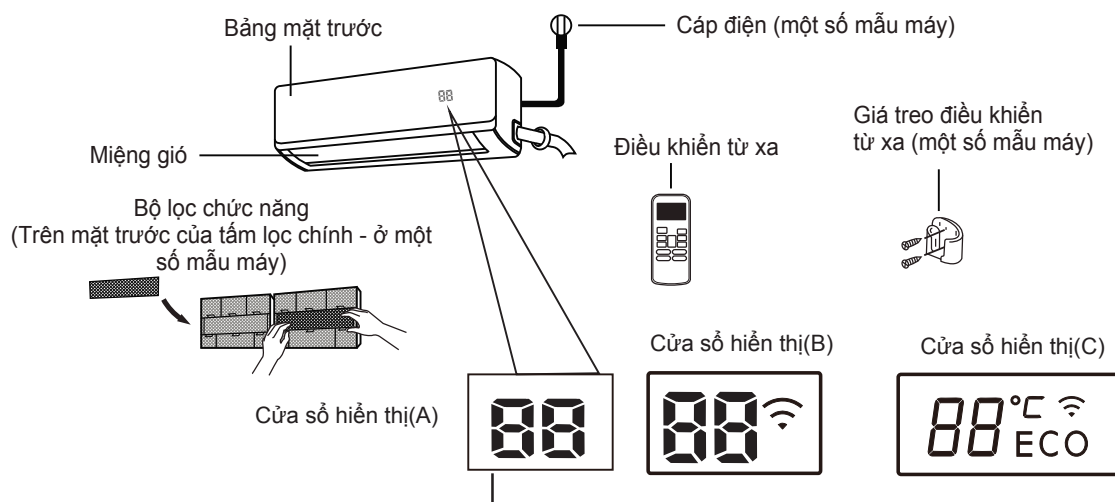

- “ 00 ” trong 3 giây khi:
- Chế độ hẹn giờ TIMER ON được cài đặt
 - Các tính năng FRESH, SWING, TURBO, hoặc SILENCE được bật lên
- “ 0F ” trong 3 giây khi:
- Chế độ hẹn giờ TIMER OFF được cài đặt
 - Các tính năng FRESH, SWING, TURBO, hoặc SILENCE được tắt
- “ cF ” Khi tính năng ngăn gió lạnh được bật
- “ dF ” Khi xả đông tuyết
- “ SC ” Khi thiết bị tự vệ sinh
- “ FP ” Khi tính năng sưởi 8°C được bật lên
- “ 88 ” Khi chức năng ECO (ở một số mẫu máy) được kích hoạt, đèn sẽ bật sáng từng nấc khi -- cài đặt nhiệt độ-- E trong khoảng cách 1 giây.
- “ ” Khi tính năng Điều khiển không dây được kích hoạt (ở một số mẫu máy)
- “ ECO ” Khi chức năng ECO (ở một số máy) được kích hoạt
- “ °C ” Đèn bật sáng ở các màu khác nhau tùy thuộc vào chế độ vận hành (ở một số mẫu máy):
 Ở chế độ COOL và DRY, đèn có tông màu mát
 Ở chế độ HEAT, đèn có tông màu nóng

Ý nghĩa của các mã hiển thị

Ở chế độ Quạt, thiết bị sẽ hiển thị nhiệt độ phòng.
 Ở những chế độ khác, thiết bị sẽ hiển thị cài đặt nhiệt độ của bạn.

LƯU Ý: Hướng dẫn sử dụng điều khiển từ xa không có trong tài liệu này.

Đạt hiệu quả vận hành tối ưu

Có thể đạt được hiệu suất tối ưu cho các chế độ COOL, HEAT và DRY ở những phạm vi nhiệt độ sau đây. Khi máy điều hòa của bạn được sử dụng ngoài các phạm vi nhiệt độ này, một số tính năng bảo vệ an toàn sẽ kích hoạt và khiến thiết bị không thể vận hành một cách tối ưu nhất.

MÁY INVERTER HAI KHỐI

	CHẾ ĐỘ COOL	CHẾ ĐỘ HEAT	CHẾ ĐỘ DRY
Nhiệt độ phòng	17°C - 32°C (63°F - 90°F)	0°C - 30°C (32°F - 86°F)	10°C - 32°C (50°F - 90°F)
Nhiệt độ ngoài trời	0°C - 50°C (32°F - 122°F)	-15°C - 30°C (5°F - 86°F)	0°C - 50°C (32°F - 122°F)
	-15°C - 50°C (5°F - 122°F) (Dành cho các mẫu máy có hệ thống làm mát nhiệt độ thấp)		
	0°C - 60°C (32°F - 140°F) (Dành cho các mẫu máy sử dụng ở vùng nhiệt đới đặc biệt)	0°C - 60°C (32°F - 140°F) (Dành cho các mẫu máy sử dụng ở vùng nhiệt đới đặc biệt)	

ĐỐI VỚI NHỮNG DÀN NÓNG NGOÀI TRỜI CÓ BỘ SỬI ĐIỆN

Khi nhiệt độ ngoài trời dưới 0°C (32°F), chúng tôi khuyến nghị luôn cắm điện cho thiết bị để đảm bảo sự vận hành liên tục và ổn định.

Loại máy nén tốc độ cố định

	CHẾ ĐỘ COOL	CHẾ ĐỘ HEAT	CHẾ ĐỘ DRY
Nhiệt độ phòng	17°-32°C (63°-90°F)	0°-30°C (32°-86°F)	13°-32°C (50°-90°F)
Nhiệt độ ngoài trời	18°-43°C (64°-109°F)	-7°-24°C (19°-75°F)	18°-43°C (52°-109°F)
	-7°-43°C (19°-109°F) (Dành cho các mẫu máy có hệ thống làm mát nhiệt độ thấp)		18°-43°C (64°-109°F)
	18°-54°C (64°-129°F) (Dành cho các mẫu máy sử dụng ở vùng nhiệt đới đặc biệt)	18°-54°C (64°-129°F) (Dành cho các mẫu máy sử dụng ở vùng nhiệt đới đặc biệt)	

Để tối ưu hóa hiệu quả vận hành thiết bị, thực hiện như sau:

- Đóng tất cả các cửa lớn và cửa sổ.
- Sử dụng các chức năng TIMER ON và TIMER OFF để tiết kiệm điện năng.
- Không làm tắc nghẽn các lỗ thông khí vào hoặc ra.
- Thường xuyên kiểm tra và vệ sinh các tấm lọc không khí.

Xem **Hướng dẫn sử dụng điều khiển từ xa** để được giải thích chi tiết về từng chức năng.

Các tính năng khác

- **Khởi động tự động**

Nếu bị mất điện, thiết bị sẽ tự động khởi động lại khi có điện lại với các chế độ cài đặt trước đó.

- **Chống tạo sương (ở một số mẫu máy)**

Khi tắt các chế độ COOL, AUTO COOL, hoặc DRY, máy điều hòa sẽ tiếp tục vận hành ở một mức công suất rất thấp để hong khô nước ngưng tụ và ngăn tình trạng tạo sương.

- **Điều khiển không dây (ở một số mẫu máy)**

Điều khiển không dây cho phép bạn kiểm soát máy điều hòa thông qua điện thoại di động và một kết nối không dây. Các công việc truy cập, thay thế và bảo trì thiết bị USB phải được thực hiện bởi nhân viên kỹ thuật.

- **Bộ nhớ góc miệng gió (ở một số mẫu máy)**

Khi bật thiết bị lên, miệng gió sẽ tự động khôi phục lại vị trí góc ở lần sử dụng trước.

- **Phát hiện rò rỉ môi chất lạnh (ở một số mẫu máy)**

Thiết bị sẽ tự động hiển thị báo hiệu “EC” khi phát hiện rò rỉ môi chất lạnh.

Xem **Hướng dẫn sử dụng điều khiển từ xa** để được giải thích chi tiết về các chức năng nâng cao của máy (ví dụ chế độ TURBO và các chức năng tự vệ sinh).

LƯU Ý VỀ HÌNH ẢNH MINH HỌA

Các hình ảnh minh họa trong hướng dẫn sử dụng này chỉ dành cho mục đích giải thích. Hình dạng thực tế của dàn lạnh trong nhà có thể hơi khác. Lấy hình dạng thực tế làm căn cứ.

• Thiết lập góc đứng cho dòng khí

Thiết lập góc đứng cho dòng khí

Khi thiết bị đang hoạt động, sử dụng nút **SWING/DIRECT** để cài đặt hướng (góc đứng) của không khí lưu thông.

1. Nhấn nút **SWING/DIRECT** một lần để kích hoạt miệng gió. Mỗi lần nhấn nút, miệng gió sẽ di chuyển 6°. Nhấn nút cho đến khi có được hướng mong muốn.
2. Để miệng gió chuyển động lên và xuống liên tục, nhấn và giữ nút **SWING/DIRECT** trong 3 giây. Nhấn nút một lần nữa để dừng chức năng tự động này.

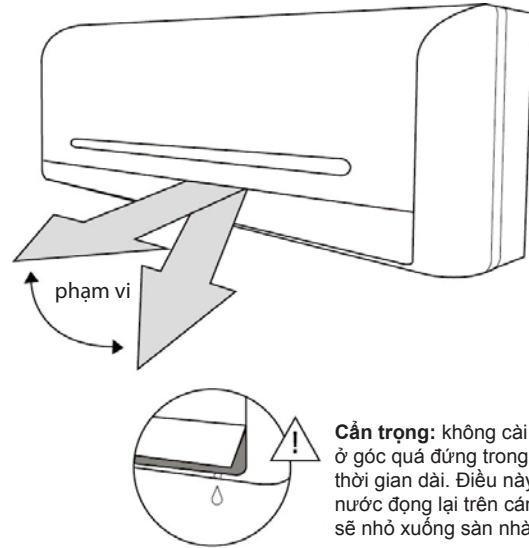

Cẩn trọng: không cài đặt miệng gió ở góc quá đứng trong một khoảng thời gian dài. Điều này có thể khiến nước đọng lại trên cánh đảo gió và sẽ nhỏ xuống sàn nhà hoặc vật dụng.

Thiết lập góc ngang cho dòng khí

Góc ngang của dòng khí phải được thiết lập thủ công. Nắm vào cần điều hướng dòng khí (xem **Hình B**) và điều chỉnh cần theo hướng mong muốn.

Ở một số mẫu máy, góc ngang của dòng khí có thể được cài đặt bằng điều khiển từ xa. Vui lòng tham khảo Hướng dẫn Sử dụng Điều khiển từ xa.

LƯU Ý VỀ GÓC MIỆNG GIÓ

Khi ở chế độ COOL hoặc DRY, không cài đặt miệng gió ở góc quá đứng trong một khoảng thời gian dài. Điều này có thể khiến nước đọng lại trên cánh đảo gió và sẽ nhỏ xuống sàn nhà hoặc vật dụng. (Xem **Hình A**)

Khi sử dụng ở chế độ COOL hoặc HEAT, cài đặt miệng gió ở góc quá đứng có thể làm giảm hiệu quả vận hành của thiết bị do dòng khí lưu thông bị giới hạn.

Không được dùng tay để chỉnh miệng gió. Điều này có thể làm miệng gió bị chệch hướng. Nếu xảy ra sự cố này, tắt thiết bị, rút điện trong vài giây, sau đó khởi động lại thiết bị. Thao tác này sẽ đưa miệng gió trở lại vị trí ban đầu.

Hình A

! CẢN TRỌNG

Không được đưa ngón tay vào trong hoặc đến gần quạt hoặc mặt hút của máy điều hòa nhiệt độ. Quạt tốc độ cao bên trong máy có thể gây thương tích.

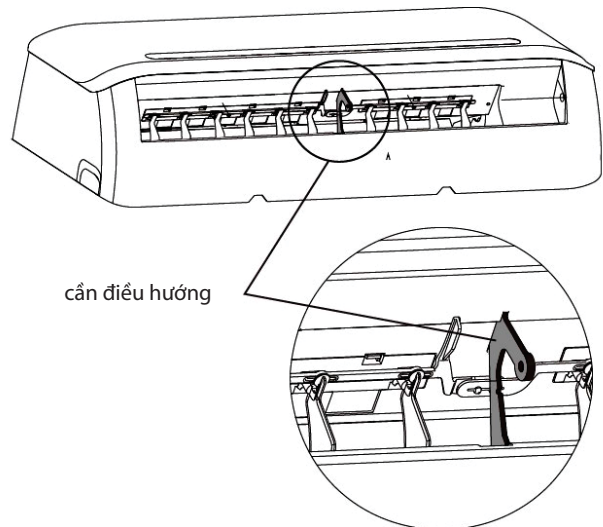

Hình B

• CHẾ ĐỘ NGỦ

Chức năng SLEEP (NGỦ) được sử dụng để giảm mức năng lượng sử dụng khi bạn ngủ (bạn không cần các mức cài đặt nhiệt độ thông thường để cảm thấy thoải mái khi ngủ). Chức năng này chỉ có thể được kích hoạt bằng điều khiển từ xa.

Nhấn nút **SLEEP** khi bạn chuẩn bị đi ngủ. Khi ở chế độ COOL, thiết bị sẽ tự động tăng nhiệt độ lên 1°C (2°F) sau 1 giờ, và sẽ tăng thêm 1°C (2°F) nữa trong giờ tiếp theo. Khi ở chế độ HEAT, thiết bị sẽ tự động giảm nhiệt xuống 1°C (2°F) sau 1 giờ, và sẽ giảm thêm 1°C (2°F) nữa ở giờ tiếp theo.

Máy sẽ duy trì mức nhiệt mới trong 5 giờ, sau đó sẽ tự động tắt.

Lưu ý: Chức năng ngủ không hoạt động ở chế độ FAN hoặc DRY.

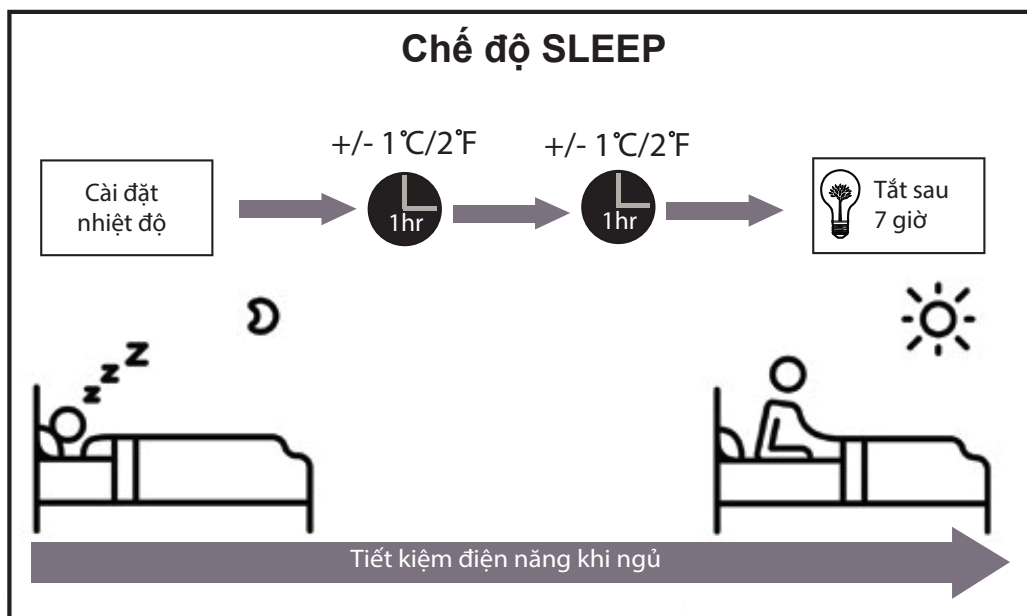

Vận hành thủ công (Không điều khiển từ xa)

2

Cách vận hành máy khi không có điều khiển từ xa

Trong trường hợp điều khiển từ xa không hoạt động, bạn có thể vận hành máy điều hòa nhiệt độ thủ công bằng nút **MANUAL CONTROL** nằm trên dàn lạnh trong nhà. Lưu ý rằng cách vận hành thủ công không phải là giải pháp lâu dài và rằng vận hành máy bằng điều khiển từ xa vẫn là sự lựa chọn tốt nhất.

Vận hành thủ công (Không điều khiển từ xa)

TRƯỚC KHI VẬN HÀNH THỦ CÔNG

Phải tắt máy trước khi vận hành thủ công.

1. Mở bảng mặt trước của dàn lạnh trong nhà.
2. Xác định vị trí nút **MANUAL CONTROL** ở phía bên phải của thiết bị.
3. Nhấn nút **MANUAL CONTROL** một lần để kích hoạt chế độ FORCED AUTO.
4. Nhấn nút **MANUAL CONTROL** một lần nữa để kích hoạt chế độ FORCED COOLING.
5. Nhấn nút **MANUAL CONTROL** lần thứ ba để tắt máy.
6. Đóng bảng mặt trước lại.

! CẢN TRỌNG

Nút điều khiển thủ công chỉ dành cho các mục đích kiểm tra máy và trong trường hợp khẩn cấp. Vui lòng không sử dụng chức năng này trừ khi bị mất điều khiển từ xa. Để phục hồi chế độ vận hành bình thường, sử dụng điều khiển từ xa kích hoạt máy.

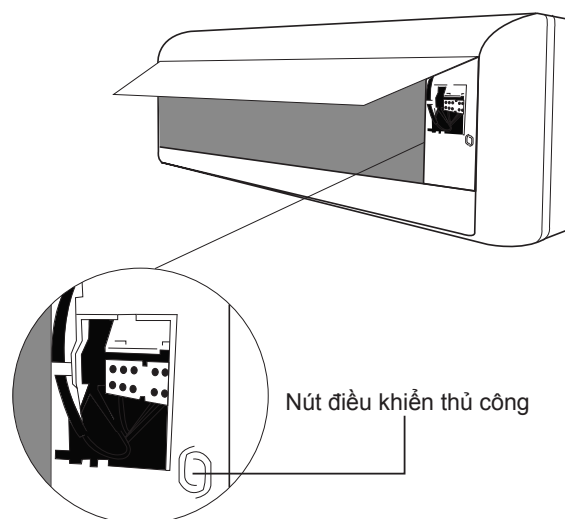

Chăm sóc và bảo trì

3

Vệ sinh dàn lạnh trong nhà



TRƯỚC KHI VỆ SINH HOẶC BẢO TRÌ

LUÔN TẮT HỆ THỐNG ĐIỀU HÒA VÀ NGẮT KẾT NỐI VỚI NGUỒN ĐIỆN.



CẢN TRỌNG

Chỉ sử dụng một mảnh khăn khô, mềm để lau, chùi thiết bị. Nếu máy quá bẩn, bạn có thể sử dụng khăn nhúng nước ấm để vệ sinh.

- **Không** sử dụng hóa chất hoặc khăn được xử lý hóa chất để vệ sinh máy.
- **Không** sử dụng benzene, dung dịch để pha loãng sơn, bột đánh bóng hay những chất tẩy rửa khác để vệ sinh máy. Những chất này có thể làm bề mặt plastic của máy bị nứt hoặc biến dạng.
- **Không** sử dụng nước nóng hơn 40°C (104°F) để lau chùi bằng mặt trước của máy. Việc này có thể khiến bảng mặt trước bị biến dạng hoặc mất màu.

Vệ sinh tấm lọc không khí

Máy điều hòa nhiệt độ bị tắc nghẽn có thể giảm hiệu suất làm lạnh, và cũng có thể tác động xấu đến sức khỏe của bạn. Phải bảo đảm vệ sinh bộ lọc không khí hai tuần một lần.

1. Nhấc bảng mặt trước của dàn lạnh trong nhà lên.
2. Nắm vào chốt ở cuối bộ lọc khí, nhấc lên, và kéo về phía bạn.
3. Kéo tấm lọc ra ngoài.
4. Nếu bộ lọc của bạn có thêm 1 tấm lọc không khí nhỏ hơn, tháo tấm nhỏ ra khỏi tấm lớn. Vệ sinh tấm lọc không khí này bằng máy hút bụi cầm tay.
5. Vệ sinh tấm lọc lớn bằng nước xà phòng ấm. Nhớ sử dụng loại chất tẩy nhẹ.

6. Tráng bộ lọc bằng nước sạch và đủ sạch nước.
7. hong khô bộ lọc ở nơi khô ráo, mát mẻ, tránh tiếp xúc trực tiếp với ánh nắng mặt trời.
8. Khi các tấm lọc đã khô, gắn lại tấm lọc nhỏ vào tấm lớn, sau đó đặt lại vào dàn lạnh.
9. Đậy bảng mặt trước của máy lạnh vào.

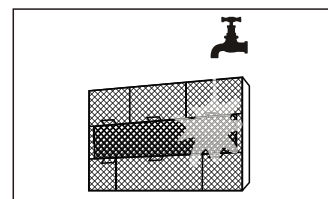
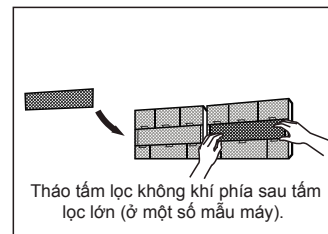
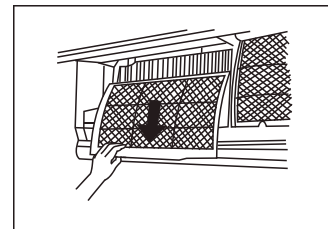
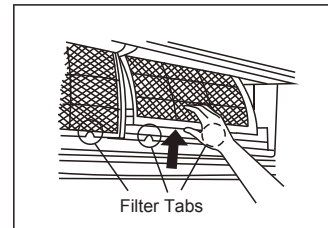

CẢN TRỌNG

Không được chạm vào tấm lọc không khí Plasma sau ít nhất 10 phút sau khi tắt máy.

! CẢN TRỌNG

- Trước khi thay hoặc vệ sinh tấm lọc, tắt máy và ngắt kết nối với nguồn điện.
- Khi lấy tấm lọc ra, không chạm vào những phần kim loại trong thiết bị. Chạm kim loại sắc bén có thể gây thương tích.
- Không sử dụng nước để vệ sinh bên trong dàn lạnh. Việc này có thể làm hỏng lớp cách điện và gây sốc điện.
- Không được phơi tấm lọc trực tiếp dưới ánh nắng mặt trời vì có thể làm tấm lọc bị co lại.

Nhắc nhở Lọc không khí (Tùy chọn)

Nhắc nhở vệ sinh lọc không khí

Sau 240 giờ sử dụng, cửa sổ màn hình trên dàn lạnh sẽ nhấp nháy “CL.” Đây là thông báo nhắc bạn vệ sinh tấm lọc. Sau 15 giây, thiết bị sẽ quay lại hiển thị trước đó. Để cài lại chức năng nhắc nhở, nhấn nút LED trên điều khiển từ xa 4 lần, hoặc nhấn nút **MANUAL CONTROL** 3 lần. Nếu bạn không cài lại nhắc nhở, chỉ báo “CL” sẽ lại nhấp nháy mỗi khi bạn khởi động thiết bị.

Nhắc nhở thay lọc không khí

Sau 2.880 giờ sử dụng, cửa sổ màn hình trên dàn lạnh sẽ nhấp nháy “nF.” Đây là thông báo nhắc nhở thay tấm lọc. Sau 15 giây, thiết bị sẽ chuyển về hiển thị trước đó. Để cài lại chức năng nhắc nhở, nhấn nút LED trên điều khiển từ xa 4 lần, hoặc nhấn nút **MANUAL CONTROL** 3 lần. Nếu bạn không cài đặt lại nhắc nhở, chỉ báo “nF” sẽ nhấp nháy khi bạn khởi động lại thiết bị.

Bảo dưỡng - Không sử dụng trong thời gian dài

Nếu bạn dự định không sử dụng máy điều hòa không khí trong một khoảng thời gian dài, thực hiện như sau:

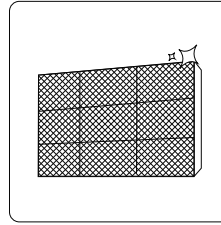

Vệ sinh tất cả các tấm lọc

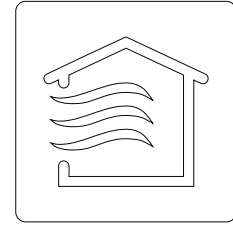

Bật chức năng FAN (quạt) cho đến khi thiết bị khô hoàn toàn .

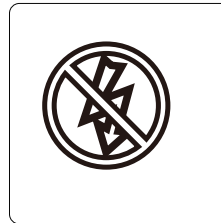

Tắt máy và rút điện

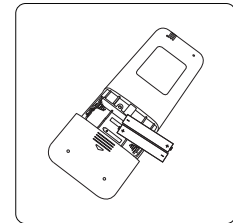

Lấy pin ra khỏi điều khiển từ xa

Bảo dưỡng – Kiểm tra trước khi sử dụng lại

Sau một khoảng thời gian dài không sử dụng, hoặc trước những giai đoạn sử dụng thường xuyên, thực hiện như sau:

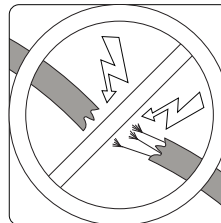

Kiểm tra dây điện đảm bảo dây không bị hỏng

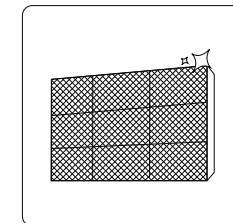

Vệ sinh các tấm lọc



Kiểm tra rò rỉ

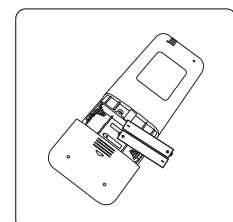

Thay pin

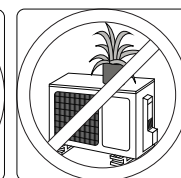
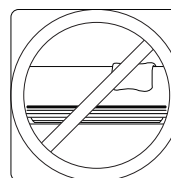

Bảo đảm đường không khí ra vào không bị tắc nghẽn

! CẢN TRỌNG

- Mọi công tác bảo dưỡng hoặc vệ sinh dàn nóng ngoài trời phải được thực hiện bởi đại lý bán hàng ủy quyền hoặc nhà cung cấp dịch vụ có bằng cấp.
- Mọi công tác sửa chữa thiết bị phải được thực hiện bởi đại lý bán hàng ủy quyền hoặc nhà cung cấp dịch vụ có bằng cấp.

Khắc phục sự cố

4

! KHUYẾN CÁO VỀ AN TOÀN

Nếu **BẤT KỲ** tình trạng nào sau đây xuất hiện, hãy tắt thiết bị ngay lập tức!

- Dây điện nguồn bị hỏng hoặc nóng lên bất thường
- Bạn ngửi thấy mùi khét
- Máy phát ra tiếng ồn hoặc những âm thanh bất thường
- Cầu chì bị nổ hoặc cầu dao tự động thường xuyên ngắt
- Nước và những vật khác rơi vào trong hoặc rơi ra ngoài thiết bị

KHÔNG ĐƯỢC TỰ Ý KHẮC PHỤC CÁC SỰ CỐ NÀY! LIÊN HỆ NHÀ CUNG CẤP DỊCH VỤ ỦY QUYỀN NGAY LẬP TỨC!

Những vấn đề phổ biến

Những vấn đề dưới đây không phải là sự cố thiết bị và trong hầu hết mọi trường hợp không cần sửa chữa.

Vấn đề	Những nguyên nhân có thể
Thiết bị không bật lên khi nhấn nút ON/OFF	Thiết bị có chức năng bảo vệ 3 phút để phòng ngừa quá tải. Máy không thể khởi động lại trong vòng 3 phút sau khi tắt.
Thiết bị chuyển từ chế độ COOL/HEAT sang chế độ FAN	Thiết bị có thể thay đổi cài đặt để ngăn tình trạng đóng băng trên máy. Khi nhiệt độ tăng lên, máy sẽ quay trở về chế độ vận hành đã chọn trước đó.
	Nhiệt độ đã đạt đến ngưỡng cài đặt, lúc này thiết bị sẽ tắt máy nén. Thiết bị sẽ tiếp tục vận hành khi nhiệt độ dao động một lần nữa.
Dàn lạnh trong nhà phát ra sương mù trắng	Ở những vùng có khí hậu ẩm ướt, sự chênh lệch lớn giữa nhiệt độ phòng và nhiệt độ điều hòa có thể gây ra sương mù.
Cả dàn lạnh trong nhà và dàn nóng ngoài trời đều phát ra sương mù trắng	Khi thiết bị tái khởi động ở chế độ HEAT sau khi xả đông, sương trắng có thể phát ra do hơi ẩm tạo ra từ quá trình xả đông.

Vấn đề	Những nguyên nhân có thể
Dàn lạnh trong nhà gây tiếng động	Âm thanh không khí chuyển động mạnh có thể xuất hiện khi miệng gió trở về vị trí cũ.
	Âm thanh cọc kẹt có thể xuất hiện sau khi vận hành thiết bị ở chế độ HEAT do hiện tượng co giãn của các bộ phận plastic trong máy.
Cả dàn lạnh trong nhà và dàn nóng ngoài trời gây tiếng động	Thiết bị phát tiếng xì nhỏ trong lúc vận hành: Hiện tượng này là bình thường và gây ra do gas lạnh lưu thông giữa dàn lạnh trong nhà và dàn nóng ngoài trời.
	Thiết bị phát tiếng xì nhỏ khi hệ thống khởi động, khi vừa mới ngưng hoạt động, hoặc khi đang xả đông. Tiếng động này là bình thường và được tạo ra khi khí gas lạnh dừng hay chuyển hướng.
	Âm thanh cọc kẹt: Hiện tượng co giãn bình thường của các bộ phận kim loại và plastic được tạo ra khi nhiệt độ thay đổi trong quá trình vận hành có thể tạo ra các âm thanh cọc kẹt.
Dàn nóng ngoài trời tạo tiếng động	Thiết bị phát ra những âm thanh khác nhau tùy thuộc vào chế độ vận hành.
Bụi bắn ra từ dàn lạnh trong nhà hoặc dàn nóng ngoài trời	Thiết bị có thể tích tụ bụi bẩn sau một thời gian dài không sử dụng, do đó bụi sẽ bắn ra khi máy được bật lên. Có thể tránh tình trạng này bằng cách che phủ thiết bị nếu không sử dụng trong thời gian dài.
	Thiết bị có thể hấp thụ mùi từ môi trường xung quanh (như vật dụng nội thất, thực phẩm, khói thuốc...) và có thể bốc ra khi vận hành.
	Bộ lọc của thiết bị mốc meo và cần được vệ sinh
Quạt của dàn nóng ngoài trời không hoạt động	Trong quá trình vận hành, tốc độ quạt được kiểm soát để tối ưu hóa hiệu quả vận hành máy.
Vận hành thất thường, không tiên lượng được hoặc thiết bị không phản hồi	Nhiều sóng từ tháp điện thoại di động hoặc các máy thăng thế từ xa có thể ảnh hưởng đến hoạt động của thiết bị. Trong trường hợp này, thử những cách sau: <ul style="list-style-type: none"> Ngắt kết nối điện, sau đó tái kết nối. Nhấn nút ON/OFF trên điều khiển từ xa để khởi động lại máy.

LƯU Ý: Nếu vấn đề vẫn tiếp diễn, liên hệ đại lý bán hàng tại khu vực hoặc trung tâm dịch vụ khách hàng gần bạn nhất. Mô tả chi tiết về sự cố của máy cũng như số model máy.

Khắc phục sự cố

Khi xảy ra sự cố, vui lòng kiểm tra những chi tiết sau đây trước khi liên hệ công ty sửa chữa.

Sự cố	Những nguyên nhân có thể	Giải pháp
Hiệu suất làm lạnh kém	Nhiệt độ cài đặt có thể cao hơn nhiệt độ phòng	Giảm nhiệt độ cài đặt
	Bộ trao đổi nhiệt giữa dàn lạnh và dàn nóng bị bẩn	Vệ sinh bộ phận bẩn
	Bộ lọc không khí bị bẩn	Tháo tấm lọc ra và vệ sinh theo hướng dẫn
	Lỗ không khí vào và ra của một trong hai dàn bị tắc nghẽn	Tắt máy, loại bỏ tắc nghẽn và khởi động lại máy
	Cửa và cửa sổ để mở	Bảo đảm tất cả các cửa trong phòng đều đóng khi vận hành thiết bị
	Nhiệt quá mức tạo ra từ ánh nắng mặt trời	Đóng cửa sổ và che màn trong thời gian trời nóng và nắng
	Có quá nhiều nguồn phát nhiệt trong nhà (con người, máy tính, thiết bị điện tử...)	Giảm số lượng nguồn nhiệt
	Môi chất lạnh yếu do rò rỉ hoặc sử dụng lâu ngày	Kiểm tra rò rỉ, bịt kín lại nếu cần thiết và nạp lại môi chất lạnh
Chức năng SILENCE được kích hoạt (Chức năng tùy chọn)	Chức năng SILENCE có thể làm giảm hiệu quả vận hành của máy do giảm tần số hoạt động. Tắt chức năng SILENCE	

Sự cố	Những nguyên nhân có thể	Giải pháp
Thiết bị không hoạt động	Mất điện	Chờ đến khi có điện lại
	Điện nguồn bị tắt	Bật điện lại
	Cầu chì nổ	Thay cầu chì
	Pin điều khiển từ xa cạn	Thay pin
	Chức năng bảo vệ 3 – phút được kích hoạt	Chờ 3 phút sau khi tái khởi động máy
	Cài đặt giờ được kích hoạt	Tắt cài đặt giờ
Thiết bị khởi động và dừng liên tục	Có quá nhiều hay quá ít môi chất lạnh trong hệ thống	Kiểm tra rò rỉ hay nạp lại môi chất lạnh cho hệ thống
	Gas lạnh không thể nén hoặc hơi ẩm lọt vào hệ thống	Rút gas ra và nạp lại gas cho hệ thống
	Bộ phận nén bị hỏng	Thay bộ phận nén
	Điện áp quá cao hay quá thấp	Lắp một ổn áp để ổn định điện áp
Hiệu suất sưởi ấm kém	Nhiệt độ ngoài trời cực kỳ thấp	Sử dụng thêm thiết bị sưởi phụ
	Không khí lạnh xâm nhập vào qua cửa lớn và cửa sổ	Bảo đảm tất cả cửa đều đóng trong thời gian sử dụng máy
	Gas lạnh thấp do rò rỉ hay sử dụng trong thời gian dài	Kiểm tra rò rỉ, bịt kín lại nếu cần thiết và nạp đầy gas lạnh
Đèn báo liên tục nhấp nháy	<p>Máy có thể ngưng hoạt động hoặc tiếp tục vận hành an toàn. Nếu đèn báo tiếp tục nhấp nháy hoặc mã lỗi xuất hiện, chờ khoảng 10 phút. Sự cố có thể tự khắc phục.</p> <p>Nếu không, ngắt điện, sau đó kết nối lại. Bật thiết bị lên.</p> <p>Nếu sự cố vẫn tiếp diễn, rút điện và liên hệ trung tâm dịch vụ khách hàng gần nhất của bạn.</p>	
Mã lỗi xuất hiện trên cửa sổ màn hình của dàn lạnh: <ul style="list-style-type: none"> • E0, E1, E2... • P1, P2, P3... • F1, F2, F3... 		

Khắc phục sự cố

LƯU Ý: Nếu sự cố vẫn tiếp diễn sau khi thực hiện các kiểm tra và chẩn đoán như nêu trên, tắt thiết bị ngay và liên hệ trung tâm dịch vụ ủy quyền.

Hướng dẫn tiêu hủy theo tiêu chuẩn Châu Âu

5

Thiết bị này chứa môi chất lạnh và các vật liệu có nguy cơ gây nguy hiểm khác. Khi tiêu hủy thiết bị này, luật yêu cầu phải có biện pháp thu gom và xử lý đặc biệt. **Không** tiêu hủy sản phẩm này như rác thải sinh hoạt hoặc rác thải đô thị không phân loại.

Khi tiêu hủy thiết bị này, bạn có các tùy chọn sau:

- Tiêu hủy thiết bị tại cơ sở thu gom rác thải điện tử đô thị được chỉ định.
- Khi mua một thiết bị mới, nhà bán lẻ sẽ thu lại thiết bị cũ miễn phí.
- Nhà sản xuất sẽ thu lại thiết bị cũ miễn phí.
- Bán thiết bị cho các nhà thu mua phế liệu có chứng nhận.

Lưu ý đặc biệt

Tiêu hủy thiết bị này trong rừng hoặc các môi trường tự nhiên khác sẽ đe dọa đến sức khỏe của bạn và gây hại cho môi trường. Các chất độc hại có thể rò rỉ vào nước ngầm và xâm nhập vào chuỗi cung ứng thực phẩm.

