

ESF6010BW

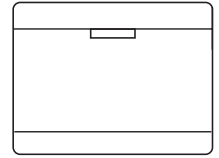

.....

VI Máy rửa chén đĩa mini

TH เครื่องล้างจานแบบตั้งโต๊ะ

.....

Hướng dẫn sử dụng

คู่มือการใช้งาน



Electrolux

MỤC LỤC

1. Chỉ dẫn vận hành nhanh.....	2
2. Thông tin an toàn.....	3
3. Chỉ dẫn vận hành.....	6
4. Trước khi sử dụng thiết bị lần đầu tiên.....	7
5. Xếp chén đĩa vào máy rửa chén.....	11
6. Khởi động một chương trình rửa.....	12
7. Vệ sinh và bảo trì.....	16
8. Chỉ dẫn lắp đặt.....	18
9. Khắc phục sự cố.....	22
10. Thông số kỹ thuật.....	24
11. Trung tâm Chăm sóc Khách hàng.....	25

LƯU Ý:

- Vui lòng đọc kỹ sách hướng dẫn này trước khi sử dụng để có thể sử dụng và bảo trì thiết bị đúng cách.
- Chuyển sách hướng dẫn tới người chủ tiếp theo của thiết bị.
- Cất sách hướng dẫn cẩn thận để có thể tham khảo về sau.
- Sách hướng dẫn này bao gồm các thông tin về chỉ dẫn an toàn, chỉ dẫn vận hành, chỉ dẫn lắp đặt thiết bị, và các cách khắc phục khi thiết bị gặp sự cố...

Trước khi gọi điện tới Trung tâm Chăm sóc Khách hàng:

- Vui lòng tham khảo mục Khắc phục sự cố để biết thêm về các sự cố thường gặp ở máy rửa chén đĩa và cách khắc phục chúng.
- Nếu quý khách không thể tự khắc phục sự cố, vui lòng liên hệ với nhân viên dịch vụ để được trợ giúp.

CHỈ DẪN VẬN HÀNH NHANH

Để biết các chỉ dẫn chi tiết, vui lòng đọc phần nội dung tương ứng được ghi trong sách hướng dẫn sử dụng.

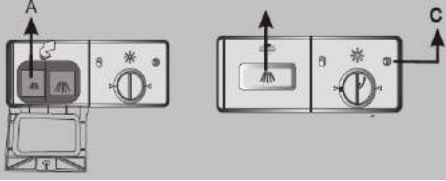
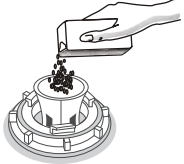
Bật thiết bị	Ấn nút nguồn để bật thiết bị. Mở cửa máy rửa chén.
Đổ bột rửa chén vào ngăn chứa	<p>Khoang A: Đối với mỗi chu trình rửa. (Tuân thủ theo các chỉ dẫn dành cho người sử dụng!)</p> 
Kiểm tra mức nước trợ xả	<p>Chỉ số cơ học C Chỉ số điện tử trên bảng điều khiển (nếu có).</p>
Kiểm tra mức muối làm mềm nước	<p>(Chỉ dành cho các mẫu máy có hệ thống làm mềm nước). Chỉ số điện tử trên bảng điều khiển. Đổ muối vào ngăn chứa tùy theo số chu trình máy rửa chén đã thực hiện.</p> 
Xếp chén đĩa vào giỏ đựng	Gạt bỏ các vụn thức ăn thừa ra khỏi chén đĩa. Ngâm các phần đồ ăn bị cháy bám trên chảo cho mềm trước khi xếp vào giỏ đựng. Tham khảo chỉ dẫn mục xếp chén đĩa vào máy rửa chén.
Lựa chọn chương trình rửa	Đóng cửa máy; ấn nút lựa chọn chương trình rửa cho tới khi đèn báo hiệu của chương trình rửa mong muốn sáng lên. (Tham khảo mục Chỉ dẫn vận hành).
Khởi động máy rửa chén đĩa	Mở van nước và ấn nút Bắt đầu/Khởi động lại (Start/Reset). Thiết bị sẽ bắt đầu hoạt động sau khoảng 10 giây.
<ul style="list-style-type: none"> Thay đổi chương trình rửa Cho thêm chén đĩa bị bỏ quên vào máy rửa chén Nếu thiết bị bị tắt trong quá trình rửa 	<ul style="list-style-type: none"> 1. Quý khách chỉ có thể thay đổi chương trình rửa nếu máy rửa chén mới hoạt động trong thời gian ngắn. Nếu không, thiết bị đã xả bột rửa chén vào giỏ và thoát nước đi. Trong trường hợp đó, cần đổ thêm bột rửa chén vào ngăn chứa. 2. Ấn và giữ nút Bắt đầu/Khởi động lại (Start/Reset) trong vòng 3 giây để hủy chương trình đang chạy. 3. Lựa chọn chương trình rửa mới. 4. Khởi động lại máy rửa chén. <div style="border: 1px dashed black; padding: 5px; margin-top: 10px;"> <p>⚠ CẢNH BÁO! Cần lưu ý khi mở cửa thiết bị vì hơi nóng có thể thoát ra khi mở cửa.</p> </div> <ul style="list-style-type: none"> 1. Ấn nút Bắt đầu/Khởi động lại (Start/Reset) để tạm ngưng máy rửa chén. 2. Mở cửa máy rửa chén. 3. Cho thêm chén đĩa bị bỏ quên vào máy rửa chén. 4. Đóng cửa, ấn nút Bắt đầu/Khởi động lại (Start/Reset), thiết bị sẽ tiếp tục hoạt động sau 10 giây. <ul style="list-style-type: none"> Nếu thiết bị bị tắt trong quá trình rửa, cần bật nguồn thiết bị lại, sau đó lựa chọn lại chương trình rửa và vận hành máy rửa chén như trước khi tắt máy.
Tắt máy rửa chén	Khi máy rửa chén hoàn tất chu trình rửa, máy sẽ phát ra chuông báo 8 lần, sau đó dừng lại. Ấn nút nguồn để tắt thiết bị. Khi thiết bị đang ở chế độ chờ, thiết bị sẽ tự động tắt sau khoảng 30 phút nếu không có hoạt động gì.
Khóa van nước, lấy chén đĩa ra khỏi giỏ	Cảnh báo: Chờ khoảng 15 phút trước khi lấy chén đĩa ra khỏi giỏ để tránh bị phỏng và chén đĩa không bị dễ vỡ khi còn đang nóng. Điều này cũng giúp cho chén đĩa nhanh khô hơn. Lấy chén đĩa ra khỏi giỏ, bắt đầu từ giỏ thấp nhất.

THÔNG TIN AN TOÀN



CẢNH BÁO

Khi sử dụng máy rửa chén đĩa, vui lòng tuân thủ các thông tin an toàn được liệt kê dưới đây:

- Thiết bị này được thiết kế để sử dụng trong hộ gia đình và những nơi tương tự, như:
 - Khu vực bếp ăn nhân viên cửa hàng, văn phòng, và các môi trường làm việc khác;
 - Nhà ở khu vực nông trại;
 - Bởi khách trong các khách sạn, nhà nghỉ và các kiểu nhà trọ khác.
 - Nhà nghỉ có phục vụ bữa sáng.
- Thiết bị này chỉ được sử dụng bởi trẻ em từ 8 tuổi trở lên và người suy giảm thể chất, cảm giác, thiếu năng trí tuệ hay không có kinh nghiệm và kiến thức nếu họ được trông nom hoặc chỉ dẫn liên quan đến việc sử dụng thiết bị an toàn và hiểu được các nguy hiểm tiềm tàng. Không để trẻ nhỏ đùa nghịch với thiết bị. Không để trẻ nhỏ vệ sinh hay bảo trì thiết bị mà không có sự trông nom của người lớn. (Đối với mẫu máy EN60335-1)
- Thiết bị này không được sử dụng bởi những người (kể cả trẻ em) bị suy giảm thể chất, cảm giác hoặc thiếu năng trí tuệ, hay không có kinh nghiệm và kiến thức, trừ khi họ được trông nom hoặc chỉ dẫn liên quan tới việc sử dụng thiết bị bởi người chịu trách nhiệm cho sự an toàn của họ. (Đối với mẫu máy IEC60335-1)
- Chỉ sử dụng thiết bị trong nhà ở trong hộ gia đình. Để tránh nguy cơ chập điện, không ngâm thân máy, dây điện hoặc phích cắm trong nước hoặc các chất lỏng khác.
- Vui lòng rút phích cắm ra khỏi ổ trước khi vệ sinh hay bảo trì thiết bị. Dùng một mảnh vải mềm có nhúng xà phòng dịu nhẹ để lau thiết bị, sau đó lau khô bằng một mảnh vải sạch.



CHỈ DẪN NÓI ĐẤT

- Thiết bị này cần được nối đất. Trong trường hợp thiết bị gặp sự cố, việc nối đất sẽ làm giảm nguy cơ bị chập điện bằng cách dẫn điện xuống đường dẫn có ít điện trở nhất. Thiết bị được đi kèm với một dây điện có dây dẫn nối đất và phích cắm nối đất.
- Phích cắm phải được cắm vào ổ cắm điện phù hợp, được lắp đặt và nối đất tuân thủ theo các tiêu chuẩn và quy định tại địa phương.
- Việc nối đất không đúng cách có thể gây ra nguy cơ chập điện. Kiểm tra với kỹ sư điện hoặc nhân viên dịch vụ nếu quý khách có nghi ngại về việc thiết bị được nối đất chưa đúng cách.
- Không được thay đổi phích cắm đi kèm với thiết bị; Nếu phích cắm không vừa với ổ cắm, cần liên hệ với kỹ sư điện để được lắp đặt ổ cắm khác phù hợp hơn.

- Không được đèo, ngồi lên hoặc đứng lên trên cánh cửa hoặc giỏ đựng chén đĩa của máy rửa chén.
- Không vận hành máy rửa chén trừ khi tất cả các giỏ đựng chén đĩa đã được xếp vào đúng chỗ.
- Cần hết sức cẩn thận khi mở cửa nếu thiết bị đang hoạt động để tránh nước tràn ra ngoài.
- Không đặt các vật dụng nặng lên trên hoặc đèo lên cánh cửa khi cửa đang mở. Điều này có thể khiến cho thiết bị đổ về phía trước.
- Khi xếp chén đĩa cần rửa vào máy:
 - 1) Chú ý xếp các vật sắc nhọn để tránh việc các vật đó làm hư hại gioăng cửa;
 - 2) Cảnh báo: Đặt dao và các đồ sắc nhọn khác trong giỏ đựng với đầu nhọn hướng xuống phía dưới theo phương thẳng đứng.
- Kiểm tra xem ngăn chứa bột rửa chén đã sạch chưa sau khi chu trình rửa kết thúc.
- Không rửa các chén đĩa nhựa bằng máy rửa chén, trừ khi các chén đĩa đó được đánh dấu là an toàn khi sử dụng trong máy rửa chén. Đối với các đồ vật làm từ nhựa không được đánh dấu, hãy kiểm tra các thông báo của nhà sản xuất.
- Chỉ sử dụng bột rửa chén và chất trợ xả chuyên dụng dành cho máy rửa chén.
- Không được sử dụng xà bông, bột giặt hoặc các chất giặt tẩy để rửa chén trong máy rửa chén.
- Trẻ nhỏ cần được trông chừng để các bé không đùa nghịch với thiết bị.
- Không để cửa thiết bị mở để tránh nguy cơ bị vấp ngã.
- Nếu dây điện bị hư hại, cần thay thế dây điện. Việc thay thế cần được thực hiện bởi nhà sản xuất hoặc các trung tâm dịch vụ của nhà sản xuất hay kỹ sư điện có trình độ để tránh nguy hiểm tiềm tàng.
- Trong quá trình lắp đặt thiết bị, không được uốn cong hoặc đè bẹp dây điện quá mức.
- Không tự ý thay đổi bảng điều khiển.
- Cần sử dụng bộ ống dẫn nước mới để nối thiết bị với nguồn cấp nước. Không dùng lại bộ ống dẫn nước cũ.
- Số lượng chén đĩa tối đa sử dụng trong máy là 8 bộ.
- Áp lực dòng nước vào tối đa cho phép là 1MPa.
- Áp lực dòng nước vào tối thiểu cho phép là 0.04MPa.

Thải loại

Cần thải loại bao bì thiết bị đúng cách. Tất cả các vật liệu bao bì của máy rửa chén đều có thể được tái chế. Các bộ phận làm từ nhựa được đánh dấu theo tiêu chuẩn viết tắt quốc tế:

- PE: polyethylene, ví dụ như các miếng bọc thiết bị
- PS: polystyrene, ví dụ như các tấm đệm thiết bị
- POM: polyoxymethylene, ví dụ như các kẹp làm từ nhựa
- PP: polypropylene, ví dụ như tấm lọc muối
- ABS: acrylonitrile butadiene styrene, ví dụ như bảng điều khiển



⚠ CẢNH BÁO!

- Các bao bì thiết bị có thể nguy hiểm đối với trẻ nhỏ!
- Để thải loại bao bì và thiết bị, vui lòng mang tới trung tâm tái chế. Cắt bỏ dây điện và phá hỏng khóa cửa thiết bị trước khi thải loại.
- Bìa các tông được sản xuất từ giấy tái chế và cần được thải loại tại điểm thu gom giấy tái chế.
- Bằng cách đảm bảo rằng thiết bị này được thải loại đúng cách, quý khách đã giúp ngăn chặn những tác động tiêu cực tới môi trường và sức khỏe của con người có thể gây ra bởi việc thải loại thiết bị không đúng cách.
- Để biết thêm thông tin chi tiết về việc tái chế thiết bị, vui lòng liên hệ với cơ quan chức năng và trung tâm xử lý rác thải gia dụng tại địa phương.
- THẢI LOẠI: Không thải loại thiết bị như rác thải thông thường. Cần phân loại rác thải riêng biệt để có biện pháp thải loại phù hợp.

CHỈ DẪN VẬN HÀNH

! QUAN TRỌNG: Để máy rửa chén hoạt động đạt kết quả tốt nhất, vui lòng đọc các chỉ dẫn vận hành dưới đây trước khi sử dụng máy lần đầu tiên.

Bảng điều khiển

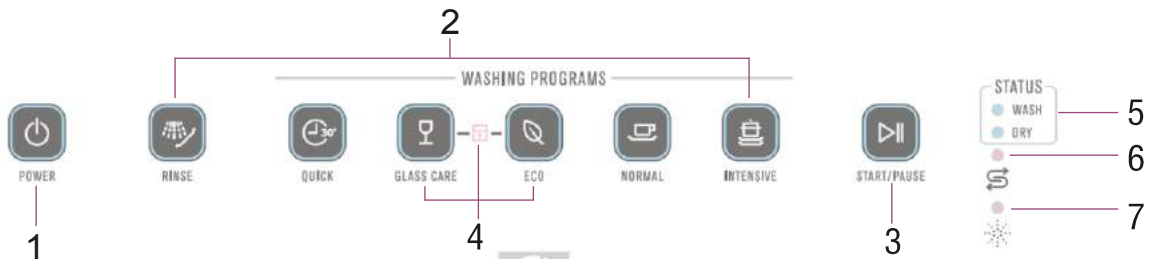

1---Nút nguồn và đèn hiệu: Để bật/tắt thiết bị. Đèn báo nguồn sẽ sáng lên khi thiết bị được bật.

2---Các nút lựa chọn chương trình rửa: Ấn vào nút chương trình rửa mong muốn, đèn báo ở nút đó sẽ sáng lên.

3---Nút Khởi động/Tạm dừng: Ấn nút này để khởi động hoặc tạm dừng máy rửa chén. Đèn báo sẽ nhấp nháy khi máy bắt đầu hoạt động.

4---Chức năng khóa trẻ em: Ấn đồng thời nút Rửa đồ thủy tinh và nút ECO để kích hoạt chức năng khóa trẻ em. Khi đó, đèn báo chức năng khóa trẻ em sẽ sáng.

5---Đèn báo chu trình rửa: Để báo hiệu trạng thái hiện tại của chu trình rửa: đang rửa hay đang sấy khô.

6---Đèn báo mức muối: Để báo hiệu khi nào cần đổ muối vào ngăn chứa muối.

7---Đèn báo nước trợ xả: Đèn sẽ sáng khi nào cần đổ nước trợ xả vào ngăn chứa nước trợ xả.

Cách tính năng của máy rửa chén

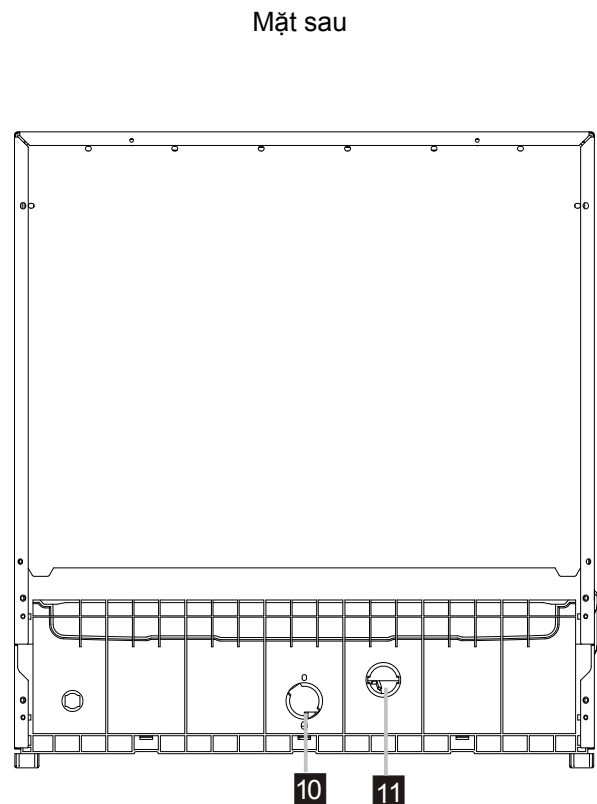
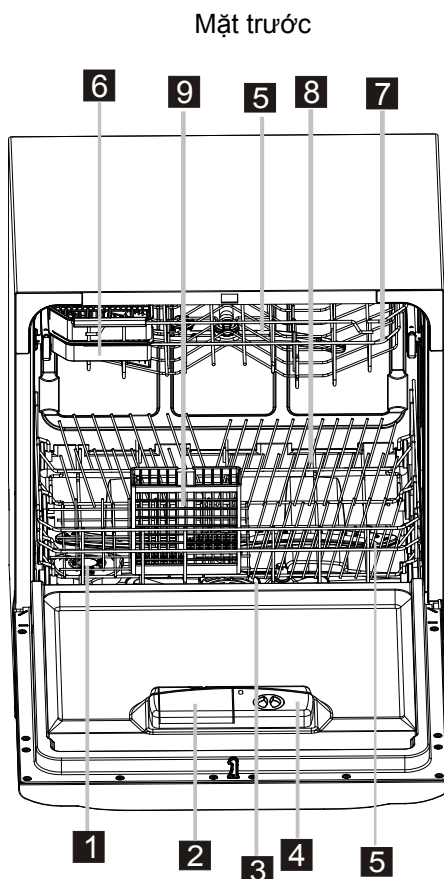

1 Ngăn chứa muối

2 Ngăn chứa bột rửa chén

3 Bộ lọc

4 Ngăn chứa nước trợ xả

5 Các tay phun

6 Kệ đựng dao kéo

7 Giỏ đựng phía trên

8 Giỏ đựng phía dưới

9 Giỏ đựng dao kéo

10 Đầu nối ống dẫn nước

11 Đầu nối ống thoát nước

TRƯỚC KHI SỬ DỤNG THIẾT BỊ LẦN ĐẦU TIÊN



LƯU Ý: Nếu mẫu máy của quý khách không có chức năng làm mềm nước, quý khách có thể bỏ qua phần này

A. ĐỔ MUỐI VÀO NGĂN CHỨA MUỐI

Chỉ sử dụng loại muối chuyên dụng dành cho máy rửa chén.

Ngăn chứa muối nằm ở phía dưới giỏ đựng chén đĩa. Để đổ muối vào ngăn chứa muối, vui lòng làm theo các bước sau:

Chú ý!

- Chỉ sử dụng loại muối chuyên dụng dành cho máy rửa chén! Tất cả các loại muối khác không được sản xuất để sử dụng trong máy rửa chén, đặc biệt là muối ăn, sẽ gây hư hại cho hệ thống làm mềm nước của thiết bị. Nhà sản xuất sẽ không chịu bất cứ trách nhiệm gì, cũng như không bảo hành cho các thiết bị bị hư hại do việc sử dụng loại muối không phù hợp.
- Chỉ đổ muối vào ngăn chứa muối ngay trước khi bắt đầu một chương trình rửa hoàn toàn. Điều này sẽ giúp tránh các cặn muối hoặc nước muối còn sót lại ở đáy thiết bị để tránh gây mòn thiết bị.

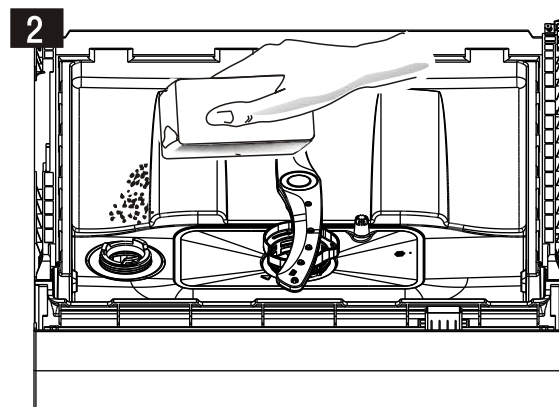
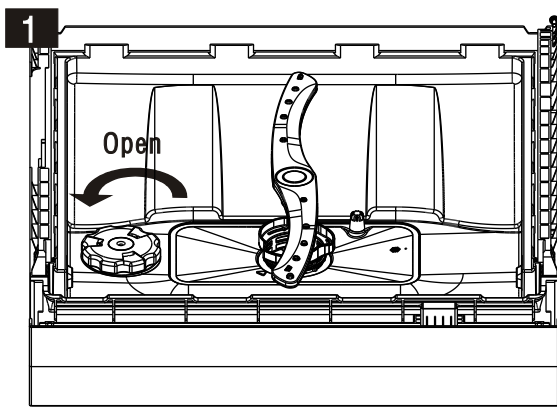

A Tháo giỏ đựng chén đĩa, tháo ốc vít và tháo nắp ngăn chứa muối. (Hình 1)

B Trước chu trình rửa lần đầu tiên, đổ 1 lít nước vào ngăn chứa muối của thiết bị.

C Đặt đáy phễu (đi kèm với thiết bị) vào miệng ngăn chứa và đổ khoảng 1kg muối vào ngăn.

D Sau khi đổ muối vào ngăn chứa, đẩy nắp lại và vặn chặt ốc vít theo chiều kim đồng hồ. (Hình 2)

E Thông thường, đèn báo mức muối sẽ ngưng sáng trong vòng 2 – 6 ngày sau khi quý khách đổ thêm muối vào ngăn chứa.

F Cần khởi động một chu trình rửa ngay sau khi đổ muối vào ngăn chứa (**khuyến khích lựa chọn chương trình rửa nhanh**). Nếu không, hệ thống lọc, bơm hoặc các bộ phận quan trọng khác của thiết bị có thể bị hư hại do nước muối. Các hư hại này đều không được bảo hành.



LƯU Ý:

1. Chỉ được đổ thêm muối vào ngăn chứa khi đèn báo mức muối trên bảng điều khiển sáng lên. Tùy thuộc vào việc muối được hòa tan nhiều hay ít, đèn báo mức muối có thể vẫn sẽ sáng sau khi đã đổ thêm muối vào ngăn chứa. Đối với các mẫu máy không có đèn báo mức muối trên bảng điều khiển, quý khách có thể ước lượng thời gian để đổ thêm muối vào ngăn chứa bằng cách đếm số lần rửa mà máy đã hoạt động.
2. Nếu lỡ tay làm đổ muối ra ngoài, cần rửa sạch hoặc kích hoạt chương trình rửa nhanh để loại bỏ lượng muối đó.

Điều chỉnh lượng tiêu thụ muối

Bước 1: Kích hoạt trạng thái điều chỉnh lượng muối

Đóng cửa thiết bị. Trong vòng 60 giây sau khi bật nguồn, ấn và giữ nút Khởi động/Tạm dừng (Start/Pause) trong vòng 5 giây để mở trạng thái thiết lập thiết bị.



Bước 2: Lựa chọn mức tiêu thụ muối phù hợp

Ấn nút Khởi động/Tạm dừng (Start/Pause) để lựa chọn mức tiêu thụ muối phù hợp với tình trạng nước tại khu vực quý khách sống. Các mức tiêu thụ muối sẽ thay đổi theo thứ tự sau: H1 → H2 → H3 → H4 → H5 → H6.

Bước 3: Thoát khỏi trạng thái điều chỉnh lượng muối

Nếu không thực hiện bất cứ thay đổi nào trong vòng 5 giây, thiết bị sẽ tự động thoát khỏi trạng thái điều chỉnh lượng muối và trở về trạng thái chờ.

Máy rửa chén có tất cả 6 mức tiêu thụ muối. Vui lòng lựa chọn mức tiêu thụ muối phù hợp theo bảng chỉ dẫn dưới đây:

Độ cứng của nước		Mức thiết lập trên hệ thống làm mềm nước	Màn hình điện tử hiển thị
°dH ¹⁾	mmol/l ²⁾		
0-5	0-0.9	1	H1: TĂNG CƯỜNG ☹️
6-11	1.0-2.0	2	H2: THÔNG THƯỜNG ☹️
12-17	2.1-3.0	3	H3: THÔNG THƯỜNG ☹️ & TĂNG CƯỜNG ☹️
18-22	3.1-4.0	4*	H4: ECO 🍃
23-34	4.1-6.1	5	H5: TĂNG CƯỜNG & ECO ☹️ 🍃
35-45	6.2-8.0	6	H6: THÔNG THƯỜNG & ECO ☹️ 🍃

Lưu ý:

- 1) Độ cứng của nước được đo theo thang đo của Đức
- 2) Millimol, đơn vị chuẩn quốc tế về độ cứng của nước

*Mức thiết lập sẵn khi xuất xưởng

Liên hệ với cơ quan quản lý nước để biết thêm thông tin về độ cứng của nguồn nước tại địa phương.

B. Đổ nước trợ xả vào ngăn chứa nước trợ xả

Ngăn chứa nước trợ xả

Trong pha xả cuối, nước trợ xả được thêm vào nước để tránh việc các giọt nước hình thành trên chén đĩa và để lại các vết ố. Nước trợ xả cũng giúp hỗ trợ quá trình sấy khô bằng cách ngăn không cho nước đọng lại trên đĩa. Máy rửa chén này được thiết kế để sử dụng nước trợ xả dạng lỏng. Ngăn chứa nước trợ xả nằm ở bên trong cửa, cạnh ngăn chứa bột rửa chén. Để đổ thêm nước trợ xả vào ngăn chứa, mở nắp ngăn chứa và đổ nước trợ xả vào ngăn chứa tới khi đèn báo nước trợ xả chuyển màu đen hoàn toàn. Dung tích ngăn chứa nước trợ xả vào khoảng 110ml.

Chức năng trợ xả

Nước trợ xả được tự động thêm vào trong pha xả cuối để đảm bảo chén đĩa được xả sạch hoàn toàn, và không bị đọng lại vết nước trong quá trình sấy khô.

Chú ý!

Chỉ sử dụng các loại nước trợ xả có uy tín. Không đổ các hóa chất khác (ví dụ như bột rửa chén, nước rửa chén) vào ngăn chứa nước trợ xả để tránh gây hư hại tới thiết bị.

Khi nào cần đổ thêm nước trợ xả vào ngăn chứa

Nếu thiết bị không có đèn báo nước trợ xả trên bảng điều khiển, quý khách có thể ước lượng mức nước trợ xả bằng màu của đèn báo quang học "C" nằm cạnh nắp ngăn chứa. Khi ngăn chứa nước trợ xả đầy, đèn sẽ có màu đen. Khi mức nước trợ xả giảm xuống, kích thước của chấm đen cũng giảm theo. Lưu ý không được để nước trợ xả xuống dưới ¼ ngăn chứa.

C (Đèn báo nước trợ xả)

Khi mức nước trợ xả giảm xuống, kích thước của chấm đen hiển thị mức nước trợ xả cũng sẽ giảm theo như hình minh họa dưới đây.

- Đầy hoàn toàn
- Đầy ¾
- Đầy ½
- Đầy ¼ - Quý khách nên đổ thêm nước trợ xả vào ngăn chứa
- Ngăn chứa hoàn toàn trống

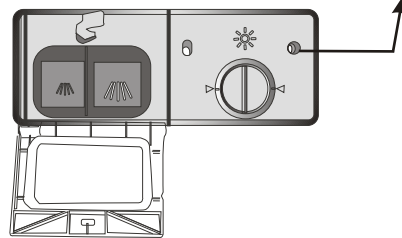

1



2



3

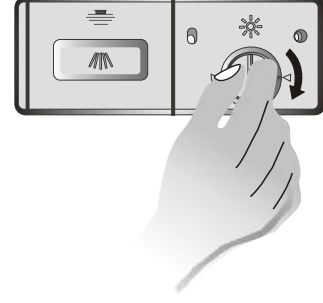

- 1 Để mở ngăn chứa, xoay nắp ngăn chứa sang bên trái theo chiều mũi tên "mở" và nhấc nắp ra.
- 2 Đổ nước trợ xả vào ngăn chứa, lưu ý không đổ đầy tràn ngăn.
- 3 Đóng nắp lại bằng cách gài nắp theo hướng mũi tên "mở" và xoay nắp sang bên phải để đóng lại.

! Lưu ý: dùng vải thấm sạch các vết tràn nước trợ xả để tránh việc tạo bọt quá nhiều trong chu trình rửa tiếp theo. Luôn nhớ đóng nắp ngăn chứa lại trước khi đóng cửa máy.

Điều chỉnh ngăn chứa nước trợ xả

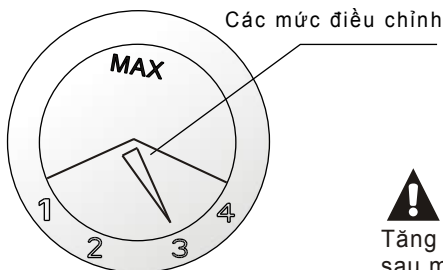

Ngăn chứa nước trợ xả có 4 mức thiết lập. Mức thiết lập được khuyến dùng bởi nhà sản xuất là mức "3". Nếu chén đĩa vẫn không khô hoàn toàn hoặc vẫn còn vết nước sót lại, vui lòng điều chỉnh núm xoay lên mức "4".

! LƯU Ý:

Tăng mức nước trợ xả lên nếu còn sót lại vết nước hay cặn vôi bám trên chén đĩa sau mỗi lần rửa. Giảm mức nước trợ xả nếu có vết ó màu trắng dính trên chén đĩa hoặc một lớp màng màu xanh dính trên đồ thủy tinh hay lưỡi dao.

C. Chức năng của bột rửa chén

Bột rửa chén có chứa các thành phần hóa học được sử dụng để loại bỏ các vết bẩn, cặn dính trên chén đĩa trong quá trình rửa. Hầu hết các loại bột rửa chén thương mại có chất lượng đều có thể sử dụng để rửa trong máy rửa chén.

Thông thường, các loại chất tẩy rửa chén đĩa dạng bột không chứa phốt phat. Chức năng làm mềm nước của phốt phat chưa được ghi nhận. Trong trường hợp đó, nhà sản xuất khuyến khích quý khách nên đổ thêm muối vào ngăn chứa muối ngay cả khi độ cứng của nước chỉ ở mức 6 °dH. Nếu sử dụng chất tẩy rửa chén đĩa loại không chứa phốt phat với nước cứng thường xuyên, chén đĩa và đồ thủy tinh sẽ xuất hiện các đốm trắng. Trong trường hợp đó, vui lòng cho thêm lượng chất tẩy rửa chén đĩa để có kết quả tốt hơn. Các chất tẩy rửa chén đĩa không có clo sẽ chỉ gây phai màu một chút. Các vết bẩn màu đậm hoặc cứng đầu sẽ không được loại bỏ hoàn toàn. Trong trường hợp đó, vui lòng lựa chọn một chương trình rửa có nhiệt độ nước cao hơn.

Bột rửa chén loại đậm đặc

Dựa vào thành phần hóa học, có thể chia bột rửa chén thành 2 loại cơ bản:

- Bột rửa chén tính kiềm thông thường có chứa các thành phần có tính bào mòn
- Bột rửa chén đậm đặc ít kiềm có chứa các enzym tự nhiên

Chất rửa chén dạng viên

Các viên rửa chén của các nhà sản xuất khác nhau sẽ hòa tan ở các tốc độ khác nhau. Do đó, một số viên rửa chén sẽ không thể hòa tan và thực hiện hết khả năng tẩy rửa của nó trong các chương trình rửa ngắn. Vui lòng lựa chọn chương trình rửa lâu khi sử dụng viên rửa chén để đảm bảo rằng không có cặn viên rửa chén còn sót lại sau chu trình rửa.

Ngăn chứa bột rửa chén

Cần đổ đầy ngăn chứa bột rửa chén trước mỗi chu trình rửa, tuân thủ theo các chỉ dẫn được cung cấp trong bảng chu trình rửa chén đĩa. Chiếc máy rửa chén của quý khách sử dụng ít bột rửa chén và chất trợ xả hơn các loại máy rửa chén thông thường. Đối với loại máy này, quý khách chỉ cần sử dụng 1 thìa cà phê bột rửa chén cho một lần rửa thông thường. Xin lưu ý, cần nhiều bột rửa chén hơn đối với các loại chén đĩa bẩn nhiều. Luôn nhớ chỉ đổ bột rửa chén vào ngăn chứa ngay trước khi bắt đầu chu trình rửa để tránh việc bột rửa chén bị ẩm và không hòa tan hoàn toàn.

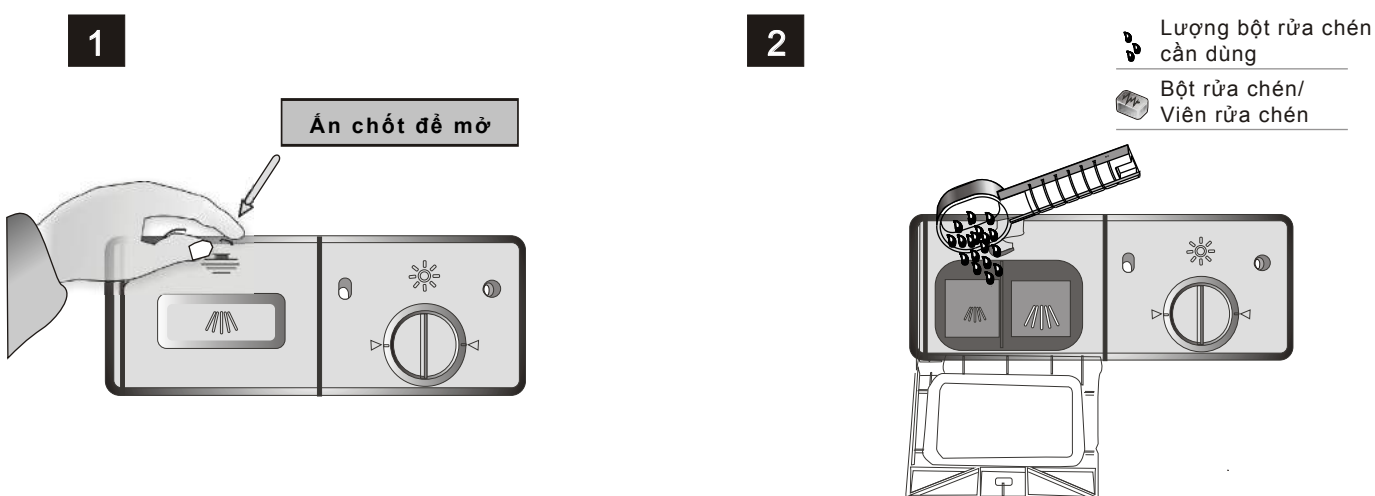

LƯU Ý:

- Nếu nắp ngăn chứa bột rửa chén đang đóng lại, ấn chốt để mở. Lò xo của nắp đậy sẽ mở ra.
- Luôn nhớ chỉ đổ bột rửa chén vào ngăn chứa ngay trước khi bắt đầu chu trình rửa.
- Chỉ sử dụng các loại bột rửa chén có thương hiệu.



CẢNH BÁO!

Bột rửa chén có tính bào mòn!

Cần chú ý để bột rửa chén nằm ngoài tầm tay của trẻ em.

Sử dụng bột rửa chén đúng cách

Chỉ sử dụng loại bột rửa chén chuyên dụng dành cho máy rửa chén. Luôn giữ cho bột rửa thoáng khí và khô ráo. Không đổ bột vào ngăn chứa bột rửa chén khi chưa sẵn sàng bắt đầu chu trình rửa.

Đổ bột rửa chén vào ngăn chứa bột rửa chén

Đổ bột rửa chén vào ngăn chứa bột rửa chén. Ký hiệu trên ngăn chứa cho biết các mức bột rửa khác nhau, như được minh họa ở bên phải:

A Ô đựng bột rửa chén dành cho chu trình rửa chính.

Vui lòng tuân thủ theo mức bột rửa của nhà sản xuất. Mức bột rửa khuyến khích của nhà sản xuất được in trên bao bì của bột rửa chén.

Đóng nắp ngăn chứa và ấn cho đến khi nắp khóa lại ở vị trí **B**.

Nếu chén đĩa bẩn nhiều, đổ thêm một lượng bột rửa chén vào ngăn chứa.

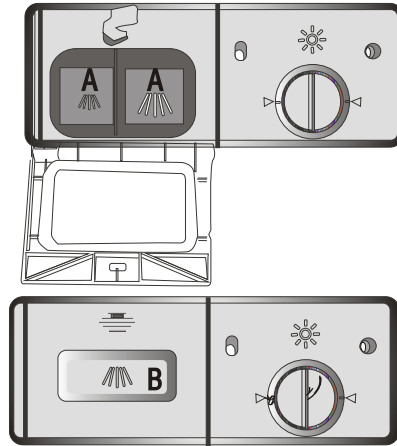

LƯU Ý:

- Quý khách vui lòng tham khảo mức bột rửa chén đối với các chương trình rửa riêng biệt ở trang cuối của sách hướng dẫn sử dụng này.
- Xin lưu ý rằng tùy thuộc vào độ bẩn của chén đĩa và độ cứng của nước, máy rửa chén có thể cần những lượng bột rửa khác nhau.
- Vui lòng tuân thủ theo chỉ dẫn của nhà sản xuất nằm trên bao bì của bột rửa chén.

XẾP CHÉN ĐĨA VÀO MÁY RỬA CHÉN

Lời khuyên từ nhà sản xuất

- Hãy mua các loại chén đĩa được đánh dấu là có thể sử dụng được trong máy rửa chén.
- Sử dụng loại bột rửa chén trung tính dành cho mọi loại chén đĩa. Nếu cần thiết, tìm hiểu thêm thông tin từ nhà sản xuất bột rửa chén.
- Đối với một số chén đĩa và vật dụng đặc biệt, hãy lựa chọn chương trình rửa có nhiệt độ thấp.
- Để tránh gây hư hại, không lấy đồ thủy tinh và dao kéo ra khỏi máy rửa chén ngay khi máy vừa kết thúc chu trình rửa.

Các loại chén đĩa/dao kéo cần cân nhắc khi sử dụng trong máy rửa chén

Các vật dụng không phù hợp để sử dụng trong máy rửa chén

- Dụng cụ nấu nướng có tay cầm bằng gỗ, sừng hoặc ốc xà cừ
- Các chén đĩa làm từ nhựa không chịu nhiệt
- Các chén đĩa cũ có các bộ phận được gắn với nhau bằng băng keo không chịu nhiệt
- Các chén đĩa hoặc đồ vật làm từ xương
- Các dụng cụ nấu nướng làm từ đồng hoặc thiếc
- Thủy tinh pha lê
- Các vật dụng làm từ thép có thể gỉ
- Đĩa làm từ gỗ
- Các vật dụng làm từ sợi tổng hợp

Các vật dụng nên hạn chế sử dụng trong máy rửa chén

- Một số loại thủy tinh có thể bị mờ đi sau nhiều lần rửa trong máy rửa chén
- Các bộ phận làm từ bạc và nhôm có thể bị bạc màu trong quá trình rửa
- Các chén đĩa được tráng men có thể bị mờ đi nếu được rửa trong máy rửa chén thường xuyên

KHỞI ĐỘNG MỘT CHƯƠNG TRÌNH RỬA

Chú ý trước khi xếp chén đĩa vào máy rửa chén

(Để máy rửa chén hoạt động đạt kết quả tốt nhất, vui lòng tuân thủ các chỉ dẫn về xếp dỡ chén đĩa vào máy rửa chén dưới đây.)

Các tính năng và cách trình bày giỏ đựng chén đĩa và giỏ đựng dao kéo có thể thay đổi tùy theo từng mẫu máy.) Gạt bỏ những vụn thức ăn thừa ra khỏi chén đĩa. Ngâm chảo có dính thức ăn cháy cho mềm ra.

Không cần thiết phải tráng qua một lớp nước trước khi xếp chén đĩa vào máy.

Xếp chén đĩa vào máy theo thứ tự dưới đây:

1. Đặt úp các đồ vật như cốc, chén, nồi/chảo...
2. Đặt nghiêng các loại chén đĩa có đường cong, hoặc các loại chén đĩa có phần lõm để nước có thể chảy qua.
3. Xếp các loại dao kéo vào giỏ đựng dao kéo chắc chắn để tránh bị đổ.
4. Cần đặt các loại dao kéo vào giỏ sao cho tay phun có thể quay thoải mái mà không bị vướng trong quá trình rửa.



LƯU Ý: Không nên rửa các đồ vật quá nhỏ trong máy rửa chén vì chúng có thể rơi ra ngoài giỏ đựng.

- Đặt úp các đồ vật có khoảng trống như cốc, chén, nồi/chảo để nước không đọng lại bên trong.
- Không đặt các chén đĩa hoặc dao kéo chồng lên nhau hoặc bao trọn nhau.
- Không để chén đĩa chạm vào các đồ vật làm từ thủy tinh để tránh gây hư hại cho các đồ vật này.
- Xếp các chén đĩa lớn, khó rửa vào giỏ đựng trước.
- Chú ý nguy hiểm khi đặt các loại dao có lưỡi dài theo hướng hướng lên trên!
- Cần đặt các đồ vật sắc nhọn, dài như dao tĩa thực phẩm nằm ngang trong giỏ đựng.
- Vui lòng không xếp quá nhiều chén đĩa vào máy để giúp tiết kiệm điện và chén đĩa được rửa sạch hơn.

Cách xếp chén đĩa vào máy rửa chén, mẫu máy EN50242

1. Giỏ đựng phía trên

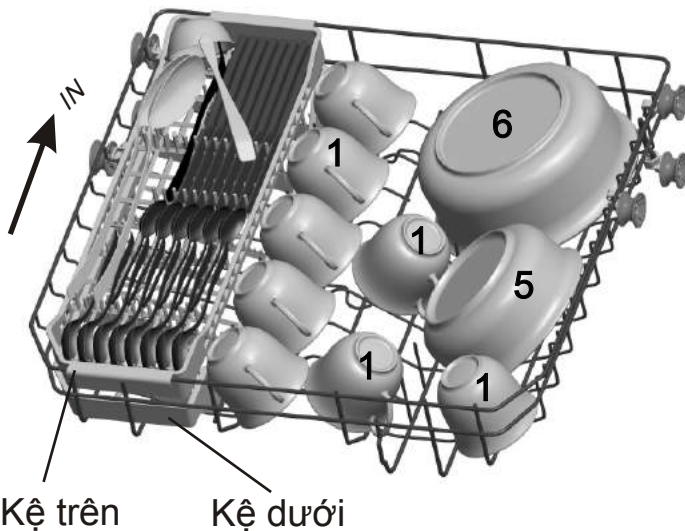

2. Giỏ đựng phía dưới

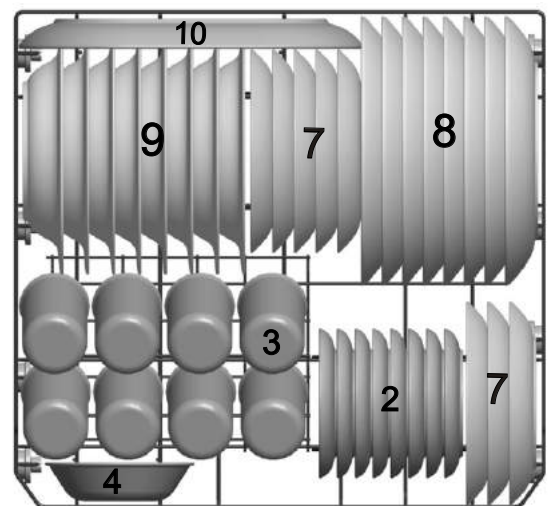

Đĩa đựng chén



Cốc



Tô nhỏ



Tô vừa



Tô lớn



Đĩa tráng miệng



Đĩa ăn chính









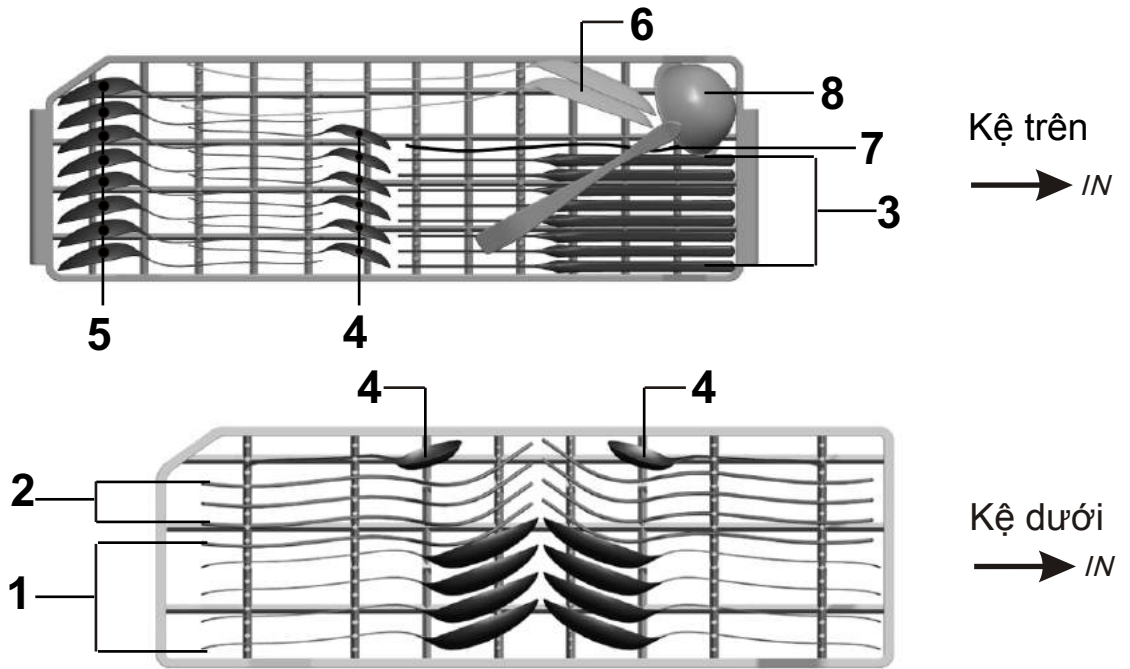

Đĩa súp



Đĩa ô van

Lưu ý: Vui lòng đặt úp các vật dụng có dạng phẳng, nhẹ lên kệ phía trên. Tổng khối lượng các đồ vật trên kệ phía trên không vượt quá 2kg.



1	Thìa súp		5	Thìa ăn tráng miệng	
2	Nĩa		6	Thìa ăn món chính	
3	Dao		7	Nĩa nhỏ	
4	Thìa uống trà		8	Muỗng múc canh	

Thông tin về việc kiểm tra tính phù hợp dành cho mẫu máy EN 50242
 Sức chứa: 8 bộ chén đĩa
 Chương trình rửa: ECO
 Mức trợ xả: 6
 Mức làm mềm nước: H4









▲ CẢNH BÁO!

- Tránh để đồ vật rơi ra khỏi đáy giỏ đựng.
- Luôn đặt các vật dụng sắc nhọn theo chiều hướng xuống dưới!

Vì lý do an toàn cho người sử dụng và để đạt được hiệu quả rửa tốt nhất, xin vui lòng xếp các đồ dùng được làm từ bạc vào giỏ đựng sao cho:

- Chúng không chạm vào nhau.
- Đặt phần tay nắm xuống phía dưới.
- Tuy nhiên, đặt dao và các vật dụng nguy hiểm khác hướng phần tay nắm lên trên.

Bảng chu trình rửa

Chương trình	Thông tin lựa chọn chu trình	Mô tả chu trình rửa	Bột rửa chính	Thời gian rửa (phút)	Điện năng tiêu thụ (Kwh)	Nước (l)	Trợ xả
	Để rửa các loại chén đĩa bẩn nhiều, các loại nồi chảo bẩn thường, các loại chén đĩa có các vết thức ăn đã khô cứng	Rửa sơ (45°C) Rửa (65°C) Xả Xả Xả (70°C) Sấy khô	20g	160	1.35	13	★
	Để rửa các loại chén đĩa bẩn thường và các loại nồi chảo bẩn ít	Rửa sơ (45°C) Rửa (60°C) Xả Xả Xả (65°C) Sấy khô	20g	150	1.25	13	★
 (*EN5 0242)	Đây là chương trình rửa tiêu chuẩn, thích hợp để làm sạch những chén đĩa bẩn thường. Chương trình rửa này giúp tiết kiệm điện năng và lượng nước tiêu thụ	Rửa sơ Rửa (45°C) Xả (65°C) Sấy khô	20g	185	0.82	8	★
	Để rửa các loại chén đĩa bẩn ít	Rửa sơ Rửa (45°C) Xả (65°C) Sấy khô	20g	100	0.7	10.5	★
	Đây là chương trình rửa nhanh dành cho các loại chén đĩa bẩn ít và không cần sấy khô	Rửa (35°C) Xả Xả (40°C)	18 g	30	0.35	7	
	Để xả những chén đĩa chưa cần rửa ngay lập tức	Rửa sơ	---	13	0.01	3	

⚠ LƯU Ý:

EN 50242: Đây là chương trình được sử dụng trong chu trình kiểm tra tính phù hợp. Thông tin về việc kiểm tra tính phù hợp dành cho mẫu máy EN 50242 như sau:

- Sức chứa: 8 bộ chén đĩa
- Mức trợ xả: 6
- Điện năng tiêu thụ khi tắt: 0.45W
- Điện năng tiêu thụ khi để mở: 0.49W

Bật thiết bị

Để khởi động một chu trình rửa:

Kéo giỏ đựng chén đĩa ra ngoài (xem mục “Xếp chén đĩa vào máy rửa chén”).

Đổ bột rửa chén vào ngăn chứa (xem mục “Muối, bột rửa chén và nước trợ xả”).

Cắm phích cắm vào ổ điện, nguồn điện xoay chiều 220 – 240 V, 50 Hz. Thông số kỹ thuật của ổ điện là 10 A 250 V xoay chiều.

Đảm bảo rằng quý khách đã mở van cấp nước, và nguồn nước có đủ áp lực.

⚠ LƯU Ý:

Nếu quý khách ấn nút Khởi động/Tạm dừng (Start/Reset) để tạm dừng thiết bị khi thiết bị đang hoạt động, đèn báo của chương trình sẽ ngưng nhấp nháy, máy rửa chén sẽ phát ra chuông báo sau mỗi phút cho tới khi quý khách ấn nút Khởi động/Tạm dừng (Start/Reset) để tiếp tục.

Thay đổi chương trình rửa

Quý khách có thể thay đổi chương trình rửa nếu máy rửa chén mới hoạt động trong một thời gian ngắn. Khi bột rửa chén đã được hòa tan, và thiết bị đã rút nước, quý khách cần đổ thêm bột rửa chén vào ngăn chứa (xem mục “Đổ bột rửa chén vào ngăn chứa”). Ấn và giữ nút Khởi động/Tạm dừng (Start/Reset) trong vòng 3 giây, thiết bị sẽ chuyển về chế độ chờ. Sau đó, quý khách có thể thay đổi chương trình rửa mong muốn (xem mục “Khởi động một chương trình rửa”).

LƯU Ý: Nếu quý khách mở cửa trong khi máy đang chạy, thiết bị sẽ tạm ngưng hoạt động. Quý khách cần đóng cửa và ấn nút Khởi động/Tạm dừng (Start/Reset), sau đó thiết bị sẽ tiếp tục hoạt động sau 10 giây.

Đèn báo của chương trình sẽ cho biết trạng thái của máy rửa chén:

- Một đèn báo sáng: máy rửa chén đang tạm ngưng hoặc ở chế độ chờ
- Một đèn báo nhấp nháy: máy rửa chén đang hoạt động



LƯU Ý: Nếu quý khách mở cửa trong khi máy đang chạy, thiết bị sẽ tạm ngưng hoạt động. Quý khách cần đóng cửa để máy tiếp tục hoạt động sau 10 giây.

Cần làm gì khi quên không bỏ chén đĩa bẩn vào máy?

Quý khách có thể cho thêm chén đĩa bẩn vào máy bất cứ lúc nào trước khi bột rửa chén được hòa tan.

- | | |
|---|---|
| 1 Ấn nút Khởi động/Tạm dừng (Start/Reset) | 4 Cho thêm chén đĩa bẩn vào máy |
| 2 Mở hé cửa để máy ngưng hoạt động | 5 Đóng cửa lại |
| 3 Sau khi các tay phun dừng hẳn, quý khách có thể mở cửa máy hoàn toàn | 6 Ấn nút Khởi động/Tạm dừng (Start/Reset), máy sẽ tiếp tục hoạt động sau 10 giây |

Vào cuối chu trình rửa

Khi đã hoàn tất chu trình rửa, máy rửa chén sẽ phát ra chuông báo rồi ngưng hẳn. Ấn nút nguồn để tắt máy, khóa van dẫn nước và mở cửa máy.

Quý khách cần chờ một vài phút trước khi lấy chén đĩa ra khỏi máy để tránh chén đĩa còn nóng và dễ vỡ. Hành động này cũng giúp chén đĩa nhanh khô hơn.

■ Tắt máy rửa chén

- Ấn nút nguồn để tắt máy
- Khóa van dẫn nước

■ Mở cửa cẩn thận

Chén đĩa đang nóng sẽ rất dễ vỡ. Vì vậy quý khách hãy chờ khoảng 15 phút cho chén đĩa nguội bớt trước khi lấy ra khỏi thiết bị.

Mở cửa máy rửa chén và chờ một vài phút trước khi lấy chén đĩa ra khỏi máy để chén đĩa có thời gian khô và nguội nhanh hơn.

■ Lấy chén đĩa ra khỏi máy

Nếu chén đĩa còn ướt ở bên trong, đây là điều bình thường



CẢNH BÁO!

Việc mở cửa máy khi máy đang hoạt động là rất nguy hiểm vì nước nóng có thể gây phỏng.

VỆ SINH VÀ BẢO TRÌ

Hệ thống lọc

Hệ thống lọc giúp lọc bớt những vụn thức ăn lớn hay vật thể lạ rơi vào ống bơm.

Hệ thống lọc bao gồm tấm lọc thô, tấm lọc chính, và giỏ lọc tinh.

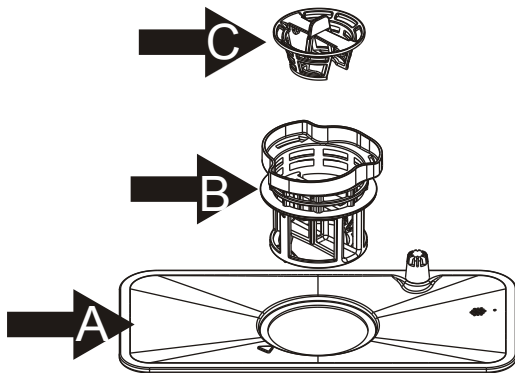

Tấm lọc chính **A**

Tay phun sẽ dùng tia nước chuyên dụng để phun thức ăn và các mảnh vụn nhỏ được giữ lại bởi tấm lọc này xuống ống thoát nước.

Giỏ lọc tinh **B**

Giỏ lọc này giữ lại cặn thức ăn và bụi bẩn, không để chúng tích tụ trên chén đĩa trong chu trình rửa.

Tấm lọc thô **C**

Tấm lọc thô dùng để giữ lại những mảnh vụn lớn (ví dụ mảnh xương) có thể làm tắc ống thoát nước. Để loại bỏ các mảnh vụn này, nhẹ nhàng bóp nhẹ đầu trên của tấm lọc và nhấc mảnh vụn ra.

Bộ lọc

Bộ lọc giúp lọc sạch những vụn thức ăn trong nước trong quá trình rửa chén đĩa, cho phép máy rửa chén có thể tái sử dụng lượng nước đó trong quá trình rửa. Để có kết quả rửa tốt nhất, xin vui lòng làm sạch bộ lọc thường xuyên. Hãy lấy các mảnh vụn thức ăn lớn mắc lại ở bộ lọc sau mỗi chu trình rửa bằng cách xả bộ lọc dưới vòi nước. Để tháo bộ lọc, hãy nắm lấy tay cầm giỏ lọc và nhấc lên theo phương thẳng đứng.

! CẢNH BÁO!

Không được sử dụng máy rửa chén mà không có bộ lọc. Việc thay thế bộ lọc không đúng cách có thể làm giảm khả năng rửa của máy và gây hư hại cho chén đĩa.

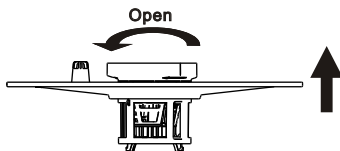

Bước 1: Vận ngược bộ lọc (A, B, và C) sau đó nhấc lên

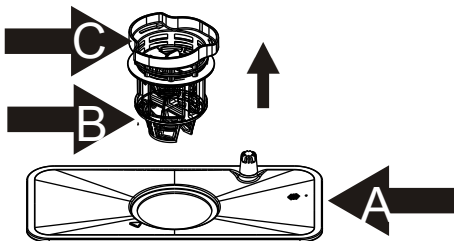

Bước 2: Nhấc giỏ lọc B và tấm lọc C ra khỏi tấm lọc A

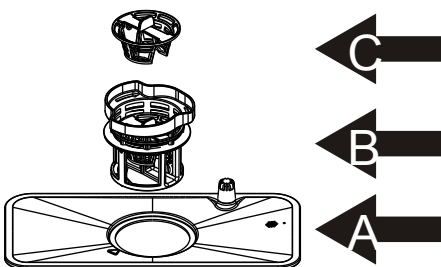

Kết thúc.



LƯU Ý: Thực hiện các bước theo thứ tự từ 1 đến 3 để tháo bộ lọc. Thực hiện các bước từ 3 đến 1 để lắp lại bộ lọc.

Chú ý

- Kiểm tra bộ lọc sau mỗi lần rửa để tránh gây tắc ống thoát nước.
- Quý khách có thể tháo bộ lọc bằng cách vặn ngược tấm lọc thô. Sau đó rửa sạch các vụn thức ăn bằng cách xả bộ lọc dưới vòi nước.

! LƯU Ý: Cần vệ sinh tất cả bộ lọc 1 lần 1 tuần.

Vệ sinh bộ lọc

Dùng bàn chải để vệ sinh giỏ lọc tinh và tấm lọc thô. Lắp lại các bộ phận của bộ lọc như minh họa ở trang cuối cùng, sau đó lắp lại bộ lọc vào máy rửa chén bằng cách đặt vào vị trí và ấn xuống.

! **CẢNH BÁO!** Chú ý không gỡ bộ lọc khi vệ sinh để tránh làm méo bộ lọc, gây giảm hiệu năng của máy rửa chén.

Vệ sinh máy rửa chén

Dùng một miếng vải mềm ẩm lau sạch bảng điều khiển, sau đó lau khô lại một lần nữa.

Dùng sáp đánh bóng để đánh bóng phần bên ngoài thiết bị.

Không được sử dụng các đồ vật sắc nhọn, miếng chùi rửa bằng kim loại hoặc các chất tẩy rửa có tính bào mòn cao để vệ sinh máy rửa chén.

Vệ sinh cửa máy

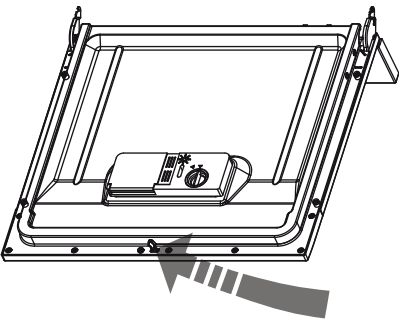

Dùng một miếng vải mềm ẩm có nhúng nước ấm để vệ sinh các cạnh của cửa máy rửa chén. Lưu ý không sử dụng bất cứ chất tẩy rửa dạng xịt để tránh nước dính vào khóa cửa và các bộ phận điện.

! **CẢNH BÁO!**

Không được sử dụng bất cứ chất tẩy rửa dạng xịt nào để vệ sinh cửa máy để tránh gây hư hỏng khóa cửa và các bộ phận điện.
Không nên sử dụng các loại giấy lau chùi chứa chất tẩy rửa có tính bào mòn cao để tránh nguy cơ gây xước hoặc để lại vết ó trên bề mặt thép không gỉ.

Vệ sinh tay phun

Cần vệ sinh các tay phun thường xuyên để tránh việc các chất hóa học có trong nước cứng tích tụ lại gây tắc nghẽn các lỗ phun nước hoặc trục máy.

Để tháo tay phun phía trên, giữ chặt đai ốc và xoay tay phun theo chiều kim đồng hồ.

Để tháo tay phun phía dưới, chỉ cần nhấc tay phun theo chiều thẳng đứng.

Rửa sạch tay phun trong nước xà phòng ấm, dùng bàn chải mềm để cọ sạch các lỗ phun nước. Rửa sạch lại với nước rồi lắp lại vào máy rửa chén.

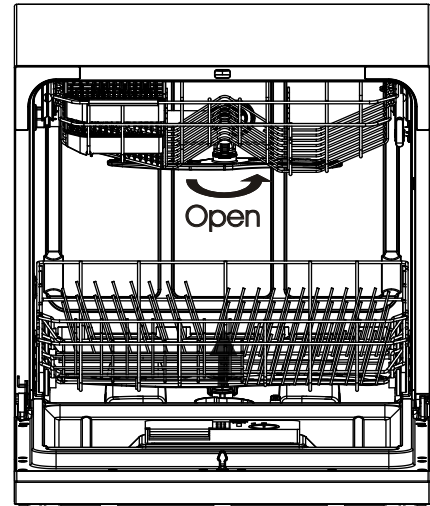

Bảo trì máy rửa chén

■ Sau mỗi chu trình rửa

Sau mỗi chu trình rửa, quý khách vui lòng đóng van dẫn nước vào thiết bị, và để cửa hơi hé để hơi ẩm và mùi hôi không bị đọng lại trong máy rửa chén.

■ Rút phích cắm ra khỏi ổ điện

Luôn rút phích cắm ra khỏi ổ điện trước khi tiến hành vệ sinh hay bảo trì thiết bị.

■ Không sử dụng dung môi hay các chất tẩy rửa có tính bào mòn cao

Không sử dụng dung môi hay các chất tẩy rửa có tính bào mòn cao để vệ sinh phần bên ngoài và các bộ phận làm từ cao su. Chỉ dùng một miếng vải mềm nhúng trong nước xà phòng ấm để vệ sinh thiết bị. Nếu muốn lau sạch các vết bẩn bám trên mặt phía trong của thiết bị, hãy sử dụng một miếng vải mềm nhúng trong nước có pha một chút giấm, hoặc pha với dung dịch tẩy rửa chuyên dụng dành cho máy rửa chén.

■ Khi không sử dụng máy trong một thời gian dài

Trước khi không sử dụng máy trong một thời gian dài, hãy chạy một chu trình rửa mà không có chén đĩa bẩn trong máy. Sau đó, rút phích cắm ra khỏi ổ điện, đóng van dẫn nước vào thiết bị và để cửa hơi hé để tránh mùi hôi hình thành bên trong thiết bị, và gioăng cửa được bền lâu hơn.

■ Di chuyển thiết bị

Cố gắng giữ cho thiết bị thẳng đứng khi cần di chuyển. Trong trường hợp thật sự cần thiết, cần đặt nằm ngửa thiết bị trước khi di chuyển.

■ Gioăng cửa

Một trong những lý do khiến cho mùi hôi hình thành trong máy rửa chén là các vụn thức ăn bị mắc lại ở gioăng cửa. Hãy làm sạch gioăng cửa thường xuyên bằng một miếng bọt biển ẩm để tránh mùi hôi hình thành.

CHỈ DẪN LẮP ĐẶT

▲ **Chú ý:**

Việc lắp đặt các ống dẫn nước và các bộ phận điện cần được thực hiện bởi người có trình độ chuyên môn kỹ thuật.



Cảnh báo

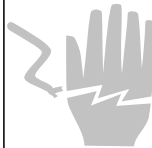

Nguy cơ bị điện giật
Ngắt nguồn điện trước khi tiến hành lắp đặt máy rửa chén.
Việc không tuân thủ chỉ dẫn trên có thể gây chết người hoặc điện giật.

Chuẩn bị lắp đặt thiết bị

Thiết bị cần được lắp đặt gần đường dẫn nước, đường thoát nước, và ổ cắm điện hiện có.

Quý khách có thể lựa chọn một phía của bồn rửa chén để hỗ trợ việc nối ống thoát nước cho máy rửa chén.

Lắp đặt thiết bị

Đặt thiết bị vào vị trí đã xác định trước. Lưu ý đặt thân máy dựa vào tường phía sau, và 2 cạnh bên của máy song song với tường hoặc tủ bếp. Máy rửa chén có đi kèm với các ống dẫn nước và ống thoát nước. Các loại ống này có thể được thay đổi vị trí sang bên trái hoặc bên phải tùy thuộc vào việc lắp đặt máy sao cho phù hợp.

Nối điện

! CẢNH BÁO!

Vì sự an toàn của bản thân, xin vui lòng:

- Không sử dụng dây nối dài hoặc ổ cắm điện chuyển đổi để thực hiện nối điện thiết bị.
- Trong bất cứ trường hợp nào, không được cắt hoặc tháo bỏ dây dẫn nối đất ra khỏi dây điện.

Yêu cầu về nguồn điện

Vui lòng xem nguồn điện trên bảng ghi thông số kỹ thuật để có thể nối điện máy rửa chén vào nguồn điện phù hợp. Sử dụng cầu chì 10 amp, cầu chì ngắt trễ hoặc thiết bị ngắt mạch khi lắp đặt thiết bị. Lưu ý nối điện thiết bị vào 1 mạch riêng biệt.

Nối điện

! Đảm bảo rằng thiết bị đã được nối đất đúng cách trước khi sử dụng

Đảm bảo rằng nguồn điện có tần số và hiệu điện thế tương đồng với các thông số kỹ thuật của thiết bị. Chỉ cắm phích cắm vào ổ điện đã được nối đất đúng cách. Nếu ổ điện không phù hợp với phích cắm của máy rửa chén, vui lòng thay ổ điện mới. Lưu ý không sử dụng ổ cắm điện chuyển đổi để tránh gây quá nhiệt hoặc gây cháy.

Nối nước

Nối nước lạnh

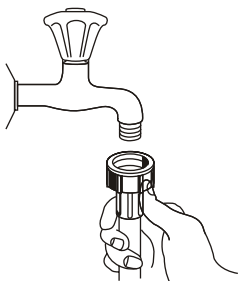

Nối ống dẫn nước với nguồn nước lạnh bằng đầu nối có ren $\frac{3}{4}$ (inch) được vặn chặt. Nếu ống dẫn nước còn mới hoặc đã lâu không sử dụng, hãy để nước chảy qua đường ống để kiểm tra xem nước có sạch và không có vật thể lạ không. Cần thực hiện bước kiểm tra trên để tránh nguy cơ ống dẫn nước bị tắc gây hư hại cho thiết bị.

! CẢNH BÁO! Đóng van nước lại sau khi sử dụng.

Nối ống thoát nước

Nối ống thoát nước với đường ống thoát nước có bán kính tối thiểu 4cm, hoặc để ống thoát nước chảy thẳng vào bồn rửa. Lưu ý không để ống thoát nước bị uốn cong hoặc bị gấp khúc. Sử dụng giá treo nhựa chuyên dụng đi kèm với thiết bị. Đầu ra của ống thoát nước phải nằm ở vị trí thấp hơn 75cm và không được nhúng vào nước để tránh nước chảy ngược lại.



Chú ý!

Cần gắn chặt giá treo nhựa lên tường để tránh việc ống thoát nước bị xô lệch gây đổ nước ra ngoài.

! VUI LÒNG TREO ỚNG THOÁT NƯỚC THEO CÁCH A HOẶC CÁCH B

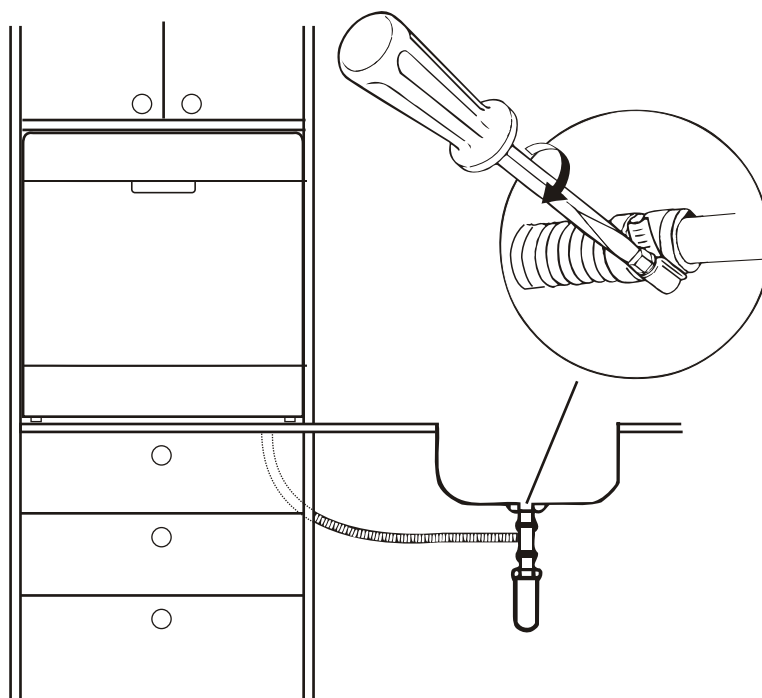
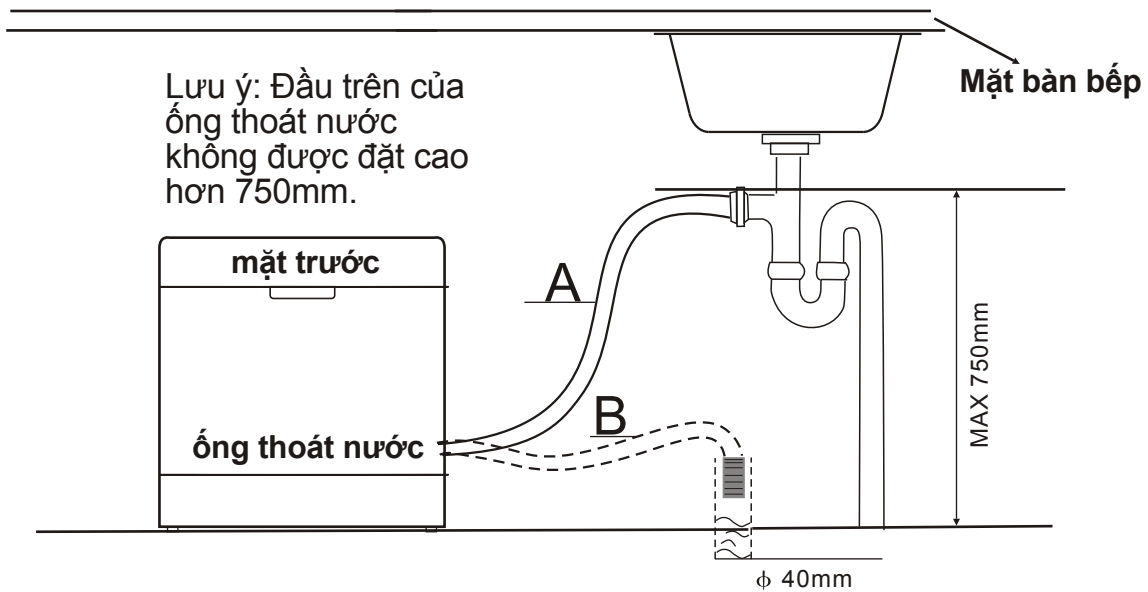

Cách loại bỏ nước còn sót lại trong ống

Nếu bồn rửa nằm ở vị trí cao 1000mm so với mặt sàn, nước trong ống có thể không hoàn toàn chảy hết vào bồn rửa. Quý khách có thể phải xả lượng nước còn sót lại trong ống vào chậu khác ở bên ngoài, thấp hơn bồn rửa.

Cửa thoát nước

Nối ống thoát nước vào cửa thoát nước. Lưu ý cần vặn chặt ống thoát nước để tránh bị rò rỉ. Đảm bảo rằng ống thoát nước không bị xoắn lại hoặc bị đè lên.

Ống nối dài

Nếu cần thiết phải sử dụng ống nối dài, vui lòng sử dụng loại ống nối tương tự. Không được sử dụng ống nối dài quá 4m để tránh làm giảm hiệu năng của máy rửa chén.

Khởi động máy rửa chén

Trước khi sử dụng máy rửa chén, cần kiểm tra các lưu ý sau:

- 1 Máy rửa chén được đặt trên nền bằng phẳng và vững chắc.
- 2 Van dẫn nước vào đã được mở.
- 3 Đầu nối ống dẫn nước được vặn chặt và không rò rỉ nước.
- 4 Dây điện đã được nối.
- 5 Máy rửa chén đã được bật.
- 6 Ống dẫn nước và ống thoát nước đã được vặn chặt.
- 7 Tất cả bao gói sản phẩm và sách hướng dẫn đã được lấy ra khỏi máy rửa chén.



Chú ý: Sau khi hoàn tất việc lắp đặt, vui lòng giữ lại sách hướng dẫn sử dụng này. Nội dung cuốn sách này rất hữu ích đối với người dùng.

KHẮC PHỤC SỰ CỐ

Trước khi gọi điện tới Trung tâm Dịch vụ Khách hàng

Trước khi gọi điện tới Trung tâm Dịch vụ Khách hàng, vui lòng đọc kỹ bảng thông tin dưới đây.



	Vấn đề	Nguyên nhân có thể xảy ra	Cách khắc phục
	Máy rửa chén không hoạt động	Cháy cầu chì hoặc mạch bị ngắt	Thay cầu chì mới hoặc khởi động lại thiết bị ngắt mạch. Tháo bất cứ thiết bị nào có chung mạch điện với máy rửa chén
		Chưa mở nguồn điện	Đảm bảo rằng quý khách đã bật máy rửa chén và đóng cửa cẩn thận Đảm bảo rằng quý khách đã cắm phích điện vào ổ cắm đúng cách
		Cửa máy chưa được đóng đúng cách	Đóng cửa máy, đảm bảo rằng cửa đã khớp vào khóa
Các vấn đề về kỹ thuật	Máy rửa chén không thoát nước được	Ống thoát nước bị xoắn	Kiểm tra ống thoát nước
		Bộ lọc bị tắc	Kiểm tra tấm lọc thô (vui lòng xem phần "Vệ sinh tấm lọc")
		Bồn rửa bị tắc	Kiểm tra bồn rửa để đảm bảo rằng bồn rửa thoát nước tốt. Nếu bồn rửa bị tắc, cần liên hệ với thợ sửa ống nước.
Các vấn đề thông thường	Có bột máy rửa chén	Bột rửa chén không phù hợp	Chỉ sử dụng loại bột rửa chén chuyên dụng dành cho máy rửa chén đĩa để tránh bọt. Nếu có bọt, hãy mở nắp máy rửa chén để bọt bốc hơi ra ngoài. Thêm khoảng 4l nước lạnh vào máy rửa chén. Đóng và khóa cửa lại, sau đó khởi động bất cứ chu trình rửa nào để xả nước. Lặp lại nếu cần thiết
		Nước trợ xả bị tràn ra ngoài	Luôn lau sạch vết tràn nước trợ xả ngay lập tức
	Mặt phía trong máy bị phai màu	Quý khách đã sử dụng bột rửa chén có màu	Chỉ sử dụng bột rửa chén không màu
	Mặt phía trong máy có một lớp màng trắng	Nguồn nước sử dụng là nước cứng	Dùng một miếng bọt biển ẩm có những nước rửa chén để lau sạch phần bên trong máy, lưu ý nhớ đeo găng tay cao su khi thực hiện vệ sinh thiết bị. Không được sử dụng các chất tẩy rửa khác ngoài bột hoặc nước rửa chén để tránh tạo bọt
		Dao kéo có vết gỉ	Loại dao kéo đó không được làm từ vật liệu chống ăn mòn
Tiếng ồn	Dao kéo có vết gỉ	Quý khách không chạy một chương trình rửa sau khi thêm muối vào máy rửa. Muối có thể đã lọt vào chu trình rửa chén đĩa	Luôn luôn chạy chương trình Rửa nhanh mà không có chén đĩa trong máy và không lựa chọn chế độ Turbo (nếu có) sau khi thêm muối vào máy rửa chén
		Nắp cửa ngăn chứa bị hở	Kiểm tra nắp ngăn chứa và đậy lại nếu cần thiết
	Tiếng lóc cóc phát ra từ thân máy	Tay phun va phải một đồ vật trong giỏ đựng	Ngưng chương trình rửa và sắp xếp lại chén đĩa gây vướng cho tay phun
	Tiếng lách cách phát ra từ thân máy	Chén đĩa bị xô đẩy trong giỏ đựng	Ngưng chương trình rửa và sắp xếp lại chén đĩa
	Tiếng lóc cóc phát ra từ ống nước	Tiếng ồn này có thể gây ra bởi việc lắp đặt tại chỗ hoặc việc nối ống dẫn nước	Tiếng ồn này không gây ảnh hưởng tới các chức năng của máy rửa chén. Nếu còn nghi ngờ, vui lòng liên hệ với thợ sửa ống nước



Vấn đề	Nguyên nhân có thể xảy ra	Cách khắc phục	
Kết quả rửa chén không như ý	Chén đĩa không sạch	Chén đĩa không được sắp xếp hợp lý	Tham khảo mục “Xếp chén đĩa vào giỏ đựng”
		Chương trình rửa chưa đủ mạnh	Lựa chọn các chương trình rửa tăng cường. Tham khảo “Bảng các chương trình rửa”
		Bột rửa chén quá ít	Dùng nhiều bột rửa chén hơn, hoặc đổi loại bột rửa chén
		Chén đĩa chặn đường đi của tay phun	Sắp xếp lại chén đĩa để tay phun có thể di chuyển dễ dàng
		Bộ lọc không sạch hoặc không được lắp đặt đúng cách. Điều này có thể gây tắc các lỗ phun nước	Làm sạch và/hoặc lắp lại bộ lọc đúng cách. Vệ sinh các lỗ phun nước của tay phun. Tham khảo mục “Vệ sinh tay phun”
Đồ thủy tinh bị mờ	Do nước mềm và quá nhiều bột rửa chén	Dùng ít bột rửa chén nếu quý khách đang dùng nguồn nước mềm và lựa chọn chu trình rửa ngắn nhất để rửa đồ thủy tinh nhằm đạt hiệu quả tốt nhất	
Chén đĩa có vết đen hoặc xám	Các đồ vật làm từ nhôm va phải chén đĩa	Sử dụng chất tẩy rửa trung tính để loại bỏ những vết dơ đó	
Bột rửa chén còn sót lại trong ngăn chứa	Chén đĩa chặn ngăn chứa bột rửa chén	Sắp xếp lại chén đĩa cho hợp lý	
Kết quả sấy khô không như ý	Chén đĩa chưa khô	Chén đĩa không được sắp xếp hợp lý	Sắp xếp lại chén đĩa cho hợp lý
		Quá ít nước trợ xả	Tăng lượng nước trợ xả/Đổ thêm nước trợ xả vào ngăn đựng
		Quý khách lấy chén đĩa ra quá sớm	Không lấy chén đĩa ra khỏi máy ngay sau khi chu trình rửa kết thúc. Thay vào đó, hãy hé cửa để hơi nước bay ra ngoài. Chỉ lấy chén đĩa ra khi chén đĩa đã gần như nguội hẳn. Lấy chén đĩa theo thứ tự từ giỏ ở bên dưới trước để tránh nước nhỏ giọt từ phía giỏ bên trên xuống dưới
		Quý khách lựa chọn sai chương trình	Nhiệt độ sẽ thấp hơn ở các chương trình rửa ngắn hơn. Điều này cũng khiến cho máy rửa chén hoạt động không hiệu quả. Hãy lựa chọn chương trình rửa dài hơn
		Quý khách sử dụng chén đĩa có lớp tráng chất lượng kém	Việc xả nước sẽ trở nên khó khăn hơn khi quý khách sử dụng những loại chén đĩa như vậy. Những loại chén đĩa này không phù hợp để rửa trong máy rửa chén

Mã báo lỗi

Nếu thiết bị gặp sự cố, màn hình sẽ hiển thị mã báo lỗi để cảnh báo quý khách:

Mã	Ý nghĩa	Nguyên nhân có thể xảy ra
<i>Đèn PANELAS nhấp nháy nhanh</i>	Máy mất nhiều thời gian hơn để dẫn nước vào	Quý khách chưa mở van dẫn nước vào, hoặc ống dẫn nước bị chặn, hoặc áp suất nước quá thấp
<i>Đèn ECO nhấp nháy nhanh</i>	Nước tràn ra bên ngoài	Máy rửa chén bị rò rỉ nước

⚠ CẢNH BÁO!

Nếu nước tràn ra bên ngoài, cần vặn van dẫn nước vào trước khi gọi điện tới Trung tâm Dịch vụ Khách hàng.
Nếu nước đọng lại ở đáy thiết bị do rò rỉ nước hoặc nước tràn ra bên ngoài, cần lau sạch nước trước khi khởi động lại máy rửa chén.

THÔNG SỐ KỸ THUẬT

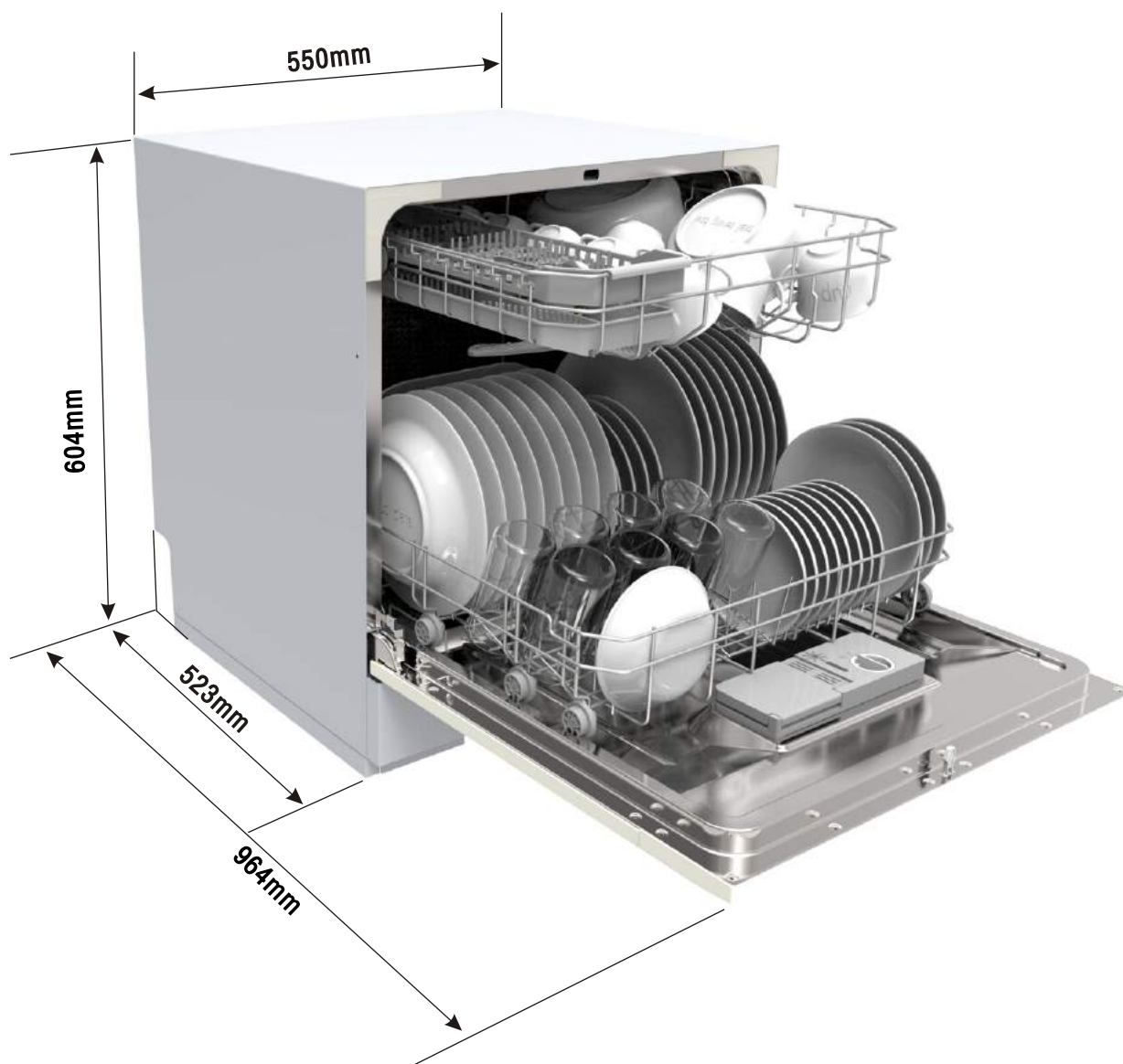

Số mẫu máy

ESF6010BW

Chiều cao	604mm
Chiều rộng	550mm
Chiều dài	523mm
Nguồn điện	Vui lòng xem trên bảng ghi thông số kỹ thuật
Áp lực nước	0.04 – 1.0MPa
Điện áp	Vui lòng xem trên bảng ghi thông số kỹ thuật
Sức chứa	8 bộ chén đĩa

RoHS
Compliant.

Thông tin môi trường

Nếu muốn thải loại thiết bị, vui lòng KHÔNG thải loại thiết bị chung với rác thải gia dụng. Hãy mang thiết bị tới điểm thu gom rác thải ở địa phương nếu có thể.

Sản phẩm này tuân thủ quy định RoHS về hạn chế chất nguy hiểm.

TRUNG TÂM CHĂM SÓC KHÁCH HÀNG

<p>Indonesia Consumer Care Center Tel : (+62 21) 522 7180 PT. Electrolux Indonesia Gedung Plaza Kuningan Menara Utara 2nd Floor, Suite 201, Jl. HR Rasuna Said kav C 11-14, Karet Setiabudi Jakarta Selatan 12940 Office Tel: (+62 21) 522 7099 Office Fax: (+62 21) 522 7097 Email : customercare@electrolux.co.id</p>	<p>Singapore Consumer Care Center Tel: (+65) 6727 3699 Electrolux S.E.A. Pte Ltd. 1 Fusionopolis Place, #07-10 Galaxis, West Lobby Singapore 138522. Office Fax : (+65) 6727 3611 Email : customer-care.sin@electrolux.com</p>
<p>Malaysia Consumer Care Center Tel: 1300-88-11-22 Electrolux Home Appliances Sdn. Bhd. Corporate Office Address: Unit T2-7, 7th Floor, Tower 2 , Jaya33 Hyperoffice, No. 3, Jalan Semangat, Seksyen 13, 46100 Petaling Jaya, Selangor Office Tel : (+60 3) 7843 5999 Office Fax : (+60 3) 7955 5511 Consumer Care Center Address: Lot C6, No. 28, Jalan 15/22, Taman Perindustrian Tiong Nam, 40200 Shah Alam, Selangor Consumer Care Center Fax : (+60 3) 5524 2521 Email : malaysia.customercare@electrolux.com</p>	<p>Thailand Consumer Care Tel : (+66 2) 725 9000 Electrolux Thailand Co., Ltd. Electrolux Building 14th Floor 1910 New Phetchaburi Road, Bangkapi, Huai Khwang, Bangkok 10310 Office Tel : (+66 2) 7259100 Office Fax : (+66 2) 7259299 Email : customercarethai@electrolux.com</p>
<p>Philippines Consumer Care Center Toll Free : 1-800-10-845-CARE 2273 Consumer Care Hotline : (+63 2) 845 CARE 2273 Electrolux Philippines, Inc. 10th Floor. W5th Avenue Building 5th Avenue Corner 32nd Street Bonifacio Global City, Taguig Philippines 1634 Trunkline: +63 2 737- 4756 Website : www.electrolux.com.ph Email : wecare@electrolux.com</p>	<p>Việt Nam Trung tâm Chăm sóc Khách hàng: 1800 588899 (miễn phí cước gọi) Lầu 9, tòa nhà AB, 76 Lê Lai, Phường Bến Thành, Quận 1, Thành phố Hồ Chí Minh, Việt Nam Điện thoại: (+84 8) 3910 5465 Office Fax: (+84 8) 3910 5470 Email: vncare@electrolux.com</p>
	<p>Hongkong Tel: (+852) 8203 0298 Dah Chong Hong, Ltd. - Service Centre 8/F., Yee Lim Godown Block C 2-28 Kwai Lok Street, Kwai Chung, N.T.</p>

www.electrolux.com

Tiên phong trong việc thiết kế sản phẩm đáp ứng nhu cầu khách hàng.

Bạn có nhớ lần gần đây nhất mình nhận được một món quà khiến bạn phải thốt lên “Ồi chào! Làm thế nào cậu biết được thế? Đây đúng là thứ mình cần!” Đó chính là thứ cảm xúc mà những nhà thiết kế của Electrolux muốn gợi lên nơi những khách hàng đã chọn lựa hoặc sử dụng bất kỳ sản phẩm nào của chúng tôi. Chúng tôi cố gắng hiến thời gian, hiểu biết cũng như rất nhiều trăn trở nhằm dự đoán và tạo ra các thiết bị mà các khách hàng của chúng tôi thực sự muốn và cần có.

Sự quan tâm sâu sắc này cũng đồng nghĩa với việc cải tiến với tầm nhìn thấu suốt. Không phải thiết kế vị thiết kế, mà phải là thiết kế vị khách hàng. Đối với chúng tôi, những thiết kế sâu sắc có nghĩa tạo ra những thiết bị dễ sử dụng và tạo nên sự thích thú cho khách hàng khi vận hành, tạo điều kiện cho khách hàng tận hưởng mọi sự dễ chịu và xa hoa của thế kỷ 21. Mục tiêu của chúng tôi là mang đến cảm giác thoải mái này đến với nhiều người hơn nữa, trong nhiều lĩnh vực hơn nữa của cuộc sống thường ngày trên toàn thế giới. Vì vậy, khi chúng tôi nói rằng chúng tôi đang nghĩ cho bạn, những khách hàng của Electrolux, bạn hiểu đó là lời nói thành tâm của chúng tôi.

Cam kết “luôn quan tâm đến khách hàng” của Electrolux không dừng lại ở việc đáp ứng nhu cầu hiện tại của quý khách hàng, mà còn là sự cam kết tạo ra các sản phẩm thân thiện với môi trường – cho hiện tại và cho thế hệ mai sau.

Electrolux. Thinking of you.
Tìm hiểu thêm về chúng tôi tại địa chỉ
www.electrolux.com

