

SHARP®

FP-J80E
FP-J80EV
FP-J80EP
FP-J80L
FP-J60E
FP-J60L

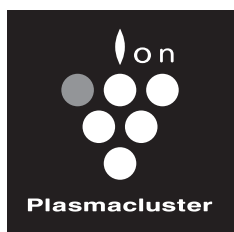

HIGH-DENSITY 25000*

“Plasmacluster” and “Device of a cluster of grapes” are registered trademarks of Sharp Corporation in Japan, Philippines and elsewhere.

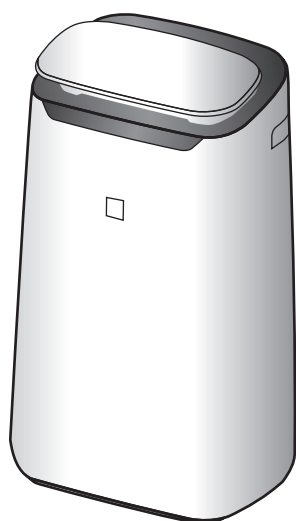

* The number in this technology mark indicates an approximate number of ions supplied into air of 1 cm³, which is measured around the center of a room applicable floor area (at 1.2 m height above the floor) when the product is placed close to a wall at the MED mode setting.

**AIR PURIFIER
OPERATION MANUAL**

**PEMBERSIH UDARA
BUKU PANDUAN OPERASI**

**HƯỚNG DẪN SỬ DỤNG MÁY
LỌC KHÔNG KHÍ**

空气净化器操作手册

ENGLISH

MALAYSIA

TIẾNG VIỆT

中文

ENGLISH

A unique Combination of Air Treatment Technologies Triple Filtration System + Plasmacluster



High Density Plasmacluster 25000
The higher the PCI density is, the more effective PCI has.

HIGH-DENSITY 25000*

Triple Filtration System

TRAP DUST

Pre-filter traps dust larger than approx 240 micron particles.

DECREASES ODORS

Deodorizing filter absorbs many common household odors.

REDUCES TINY DUST, POLLEN & MOLD

HEPA filter traps 99.97% of particles as small as 0.3 microns.

Unique Airflow

Powerful air suction and unique airflow quickly and efficiently collect dust and other particles.

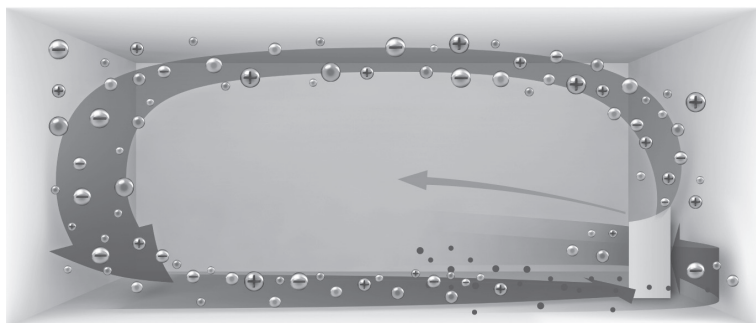

Faster airflow at a 20° angle collects dust at lower levels in the room for more effective cleaning.

Plasmacluster can remove static electricity and can thus prevent dust from attaching to walls and other surfaces.

Plasmacluster

By emitting a balance of positive and negative ions, Plasmacluster air treatment is a natural process.

Wireless LAN Function (Only FP-J80)

- Propose optimal mode based on weather information and current condition of the room.
- Confirm that condition of air quality of the room and the air has become clean visually.
- Control the product through smart phones as remote control.
- Propose optimal timing for filter exchange.

For details, please see the separate Wiress Lan Guide Book.

PM2.5 Monitor

- Inform by lighting PM2.5 monitor when Sensitive Dust sensor detects microscopic dust.
- Display the value of PM2.5 in 3 digits.

Plasmacluster Ion Spot Mode

- Recommended when odor and germs adhering to sofa and curtains are concerned.
- Emits highdensity Plasmacluster Ions only in the forward directions.

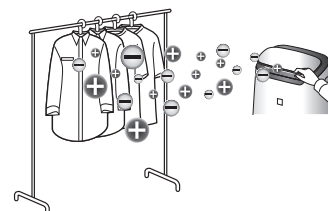

Thank you for purchasing this SHARP Air Purifier.
 Please read this manual carefully before using the product.
 This manual should be kept in a safe place for handy reference.

CONTENTS

IMPORTANT SAFETY INSTRUCTIONS.....	2
PART NAMES	4
PREPARATION	6
OPERATION	
START/STOP	7
AUTO MODE	7
HAZE MODE	7
PLASMACLUSTER ION SPOT MODE	7
SELECTING MODE	7
ON TIMER.....	8
OFF TIMER.....	8
SELECTING DISPLAY	8
PLASMACLUSTER ION ON/OFF.....	8
CHILD LOCK.....	8
HOW TO CHANGE VARIOUS SETTING	9
Light Control / Auto Restart / Adjusting Senser Sensitivity (Light / Dust(sensitive) / Odor)	

CARE AND MAINTENANCE	
MAIN UNIT / BACK PANEL	10
HEPA FILTER / DEODORIZING FILTER.....	10
PLASMACLUSTER ION GENERATING UNIT..	10
REPLACEMENT	
HEPA FILTER / DEODORIZING FILTER.....	11
PLASMACLUSTER ION GENERATING UNIT..	11
TROUBLESHOOTING	12
SPECIFICATIONS.....	13

Please read before operating your new Air Purifier

The air purifier draws in room air through the air intake, circulates it through a Pre-Filter, a Deodorizing Filter and a HEPA Filter inside the main unit, and then discharges it through the air outlet. The HEPA Filter can remove 99.97% of dust particles as small as 0.3 microns that pass through the filter and also helps absorb odors. The Deodorizing Filter gradually absorbs odors as they pass through the filter.

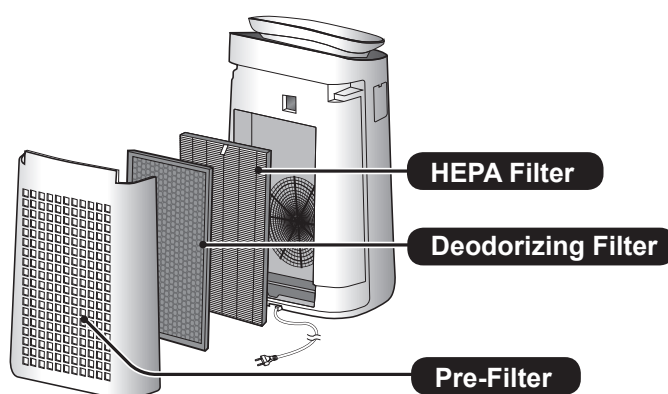

Some odors absorbed by the filters will break down over time, causing additional odors. Depending on usage conditions, and especially if the main unit is used in environments significantly more severe than a normal household, these odors may become noticeable sooner than expected. If these odors persist, replace the filters. (page 11)

NOTE

- The air purifier is designed to remove air-suspended dust and the odors.
 The air purifier is not designed to remove harmful gases such as carbon monoxide contained in cigarette smoke.
 The air purifier may not completely remove an odor if the source of the odor is still present.

IMPORTANT SAFETY INSTRUCTIONS

Always follow **basic safety precautions** when using electrical appliances, including the following:

WARNING – Always observe the following to reduce the risk of electrical shock, fire, or injury:

- Read all instructions before using the main unit.
- Use only a 220-240 volt outlet.
- **This appliance is not intended for use by persons (including children) with reduced physical, sensory or mental capabilities, or lack of experience and knowledge, unless they have been given supervision or instruction concerning use of the appliance by a person responsible for their safety. Children should be supervised to ensure they do not play with the appliance.**
- **If the power cord is damaged, it must be replaced by the manufacturer, its service agent, a Sharp authorized Service Center or similarly qualified persons in order to avoid a hazard. Contact the nearest Service Center for any problems, adjustments, or repairs.**
- **Be sure to remove the power plug, before performing maintenance, when removing and attaching and replacing the filter and when not using for a long time. Failure to do so can cause a short circuit resulting in electrical shock or fire.**
- Do not use the main unit if the power cord or plug is damaged or if the connection to the wall outlet is loose.
- Periodically remove dust from the plug.
- Do not insert fingers or foreign objects into the air intake or air outlet.
- When removing the power plug, always hold the plug and never pull on the cord. Failure to do so can cause a short circuit resulting in electrical shock or fire.
- Be careful not to damage the power cord, it may cause electric shock, excess heat or fires.

- Do not remove the plug when your hands are wet.
- Do not place the main unit near or on hot objects, such as stoves or heaters, or where it may come into contact with steam.
- Do not operate the main unit in rooms where aerosol insecticides are present. Do not operate the main unit in rooms where there is oily residue, incense, sparks from lit cigarettes, or chemical fumes in the air. Do not operate the main unit in places where it may get wet, such as a bathroom.
- Be cautious when cleaning the main unit. Strong corrosive cleansers can damage the exterior.
- Do not expose the main unit to water. Doing so can cause a short circuit or electrical shock.

NOTE – What to do if the main unit interferes with radio or TV reception

If the air purifier interferes with radio or television reception, try one or more of the following measures:

- Adjust or reposition the receiving antenna.
- Increase the distance between the main unit and the radio or TV.
- Connect the equipment into an outlet on a circuit different from that of the radio or TV receiver.
- Consult the dealer or a qualified radio or TV technician.

CAUTIONS CONCERNING OPERATION

- Do not block the air intake or air outlet.
- Always operate the main unit in an upright position.
- Do not move the main unit when it is in operation.
- When moving the main unit, use the handles on both sides.
- If the main unit is on easily damaged flooring, an uneven surface, or thick-piled carpet, lift it up when moving.
- Do not operate the main unit without the filters properly installed.
- Do not wash and reuse the HEPA filter and the Deodorizing filter.
Doing so will not improve filter performance and can also cause electric shock or operating malfunctions.
- Clean the exterior with a soft cloth only. Do not use volatile fluids or detergents. The main unit surface may be damaged or cracked with Benzine, paint thinner or polishing powder. In addition, the sensors may malfunction as a result.
- Keep the main unit away from water.
- Do not scrub the Back Panel hard during its maintenance.

INSTALLATION GUIDELINES

- Avoid locations where the sensors are exposed to direct wind.
Doing so can cause the main unit to malfunction.
- Avoid locations where furniture, fabrics, or other objects can come in contact with the main unit and interfere with the intake and outtake of air.
- Avoid locations where the main unit is exposed to condensation or drastic changes in temperature. Appropriate room temperature is between 0 – 35 °C.
- Place the main unit on a level and stable surface with sufficient air circulation. When placed on heavy carpet, the main unit may vibrate slightly.
- Avoid locations that generate grease or oily smoke.
Doing so can cause the main unit exterior to crack and the sensors to malfunction.
- The dust collecting ability of the main unit is effective even when the main unit is as close to 3 cm from the wall, the surrounding walls and floor may get dirty. Please place the main unit at a distance from the wall.
The wall directly behind the air outlet may become dirty over time. When using the main unit for an extended period of time at the same location, periodically clean the walls adjacent to it.

FILTER GUIDELINES

- Follow the instructions in this manual for proper filter care and maintenance. (page 10)

PART NAMES

MAIN UNIT

(FRONT)

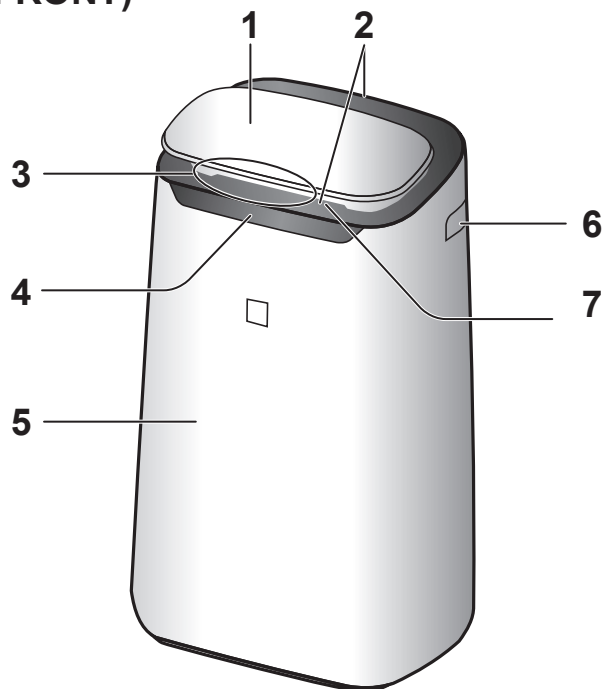

1. Operation Panel
2. Air Outlet (Front/Back)
3. Cleanliness Monitor
4. Front Display
5. Main Unit
6. Handle (2 Locations)
7. Front Louver
8. Back Panel (Pre-Filter)
9. Air Inlet
10. Deodorizing Filter
11. HEPA Filter
12. Sensor (Internal) / Sensor Filter
Odor / Dust(sensitive) / Temperature* / Humidity* (* FP-J80)
13. Plasmacluster Ion Generating Unit
14. Unit Holder
15. Unit Cover
16. Unit Cleaning Brush
17. Power Cord, Plug

(BACK)

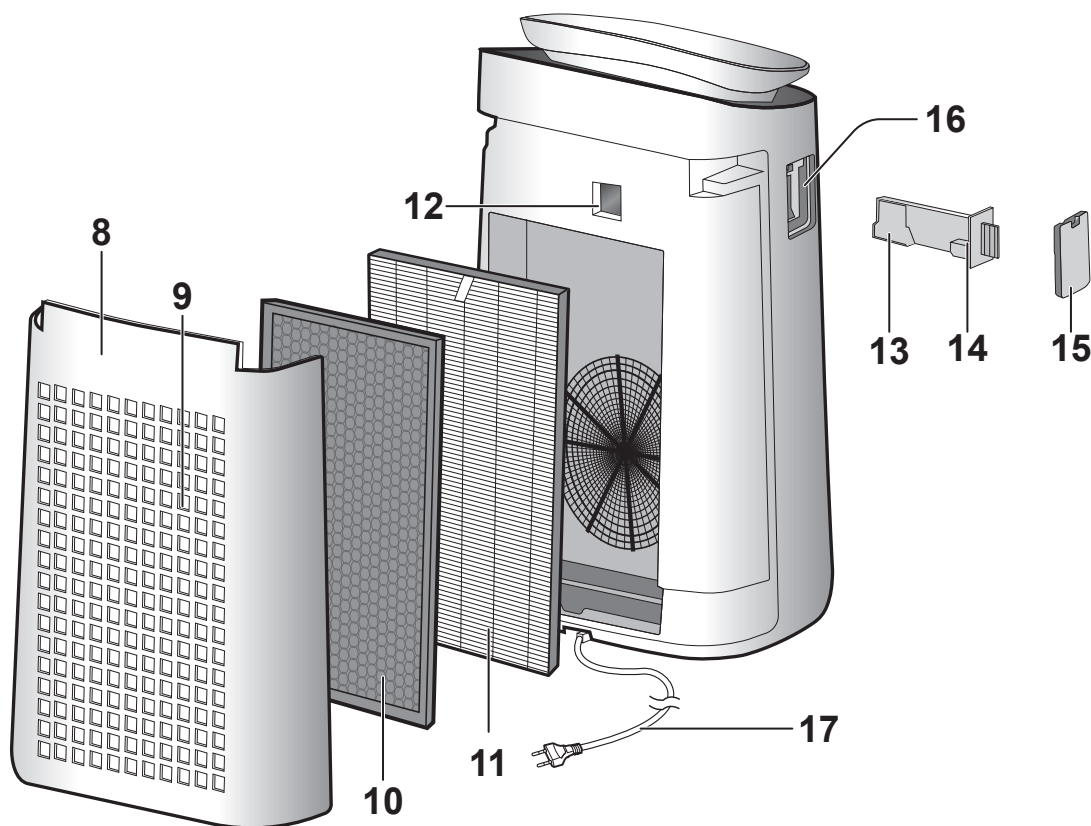

EN-4

OPERATION PANEL

Press the button with "★" to start.

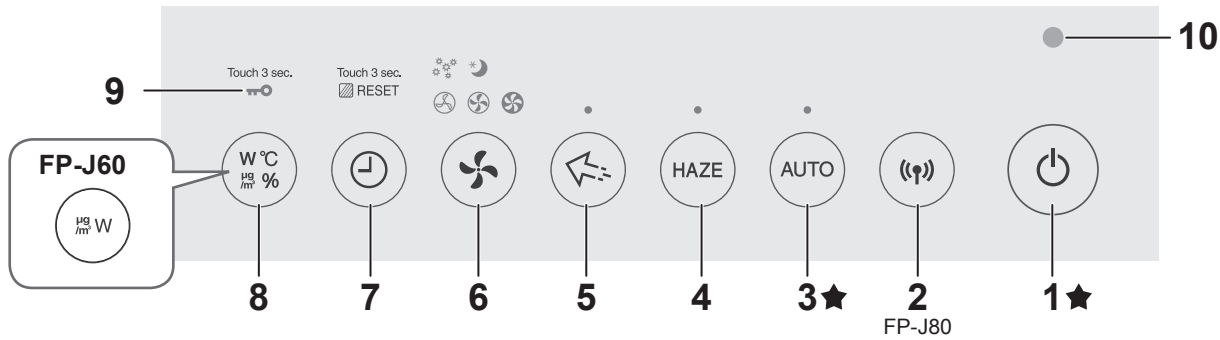

FRONT DISPLAY

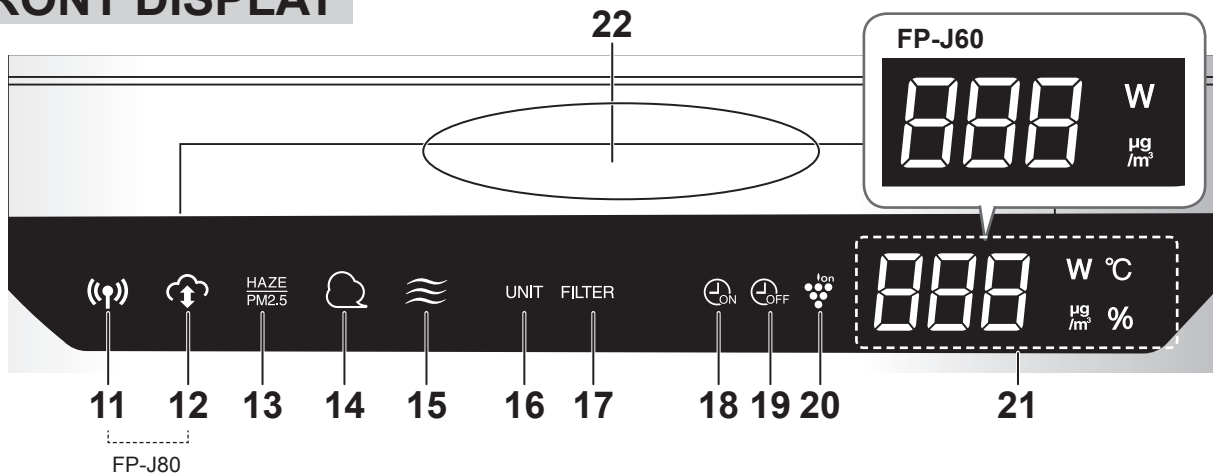

1. **Power ON/OFF Button**
2. **WLAN Button (FP-J80)**
3. **AUTO Button, Indicator Light**
4. **HAZE Button, Indicator Light**
5. **Plasmacluster Ion SPOT Button, Indicator Light**
6. **MODE Button, Indicator Light**
7. **Timer Button**
(Press 3 sec.) **FILTER RESET Button**
8. **DISPLAY Button**
(Press 3 sec.) **CHILD-LOCK Button**
9. **Child-Lock Indicator Light**
10. **Light Sensor**
11. **WLAN Lamp (FP-J80)**
12. **CLOUD SERVICE Indicator Light (FP-J80)**
13. **HAZE/PM2.5 Monitor**
Indicates the Dust(sensitive) Sensor detects microscopic dust.
TURN OFF Orange Red
Clean ← → Impure
14. **Dust Monitor**
Indicates the Dust(sensitive) Sensor detects usual dust.
TURN OFF Orange Red
Clean ← → Impure
15. **Odor Monitor**
Indicates the Odor Sensor detects odors.
TURN OFF Orange Red
Clean ← → Impure

16. **Unit Replacement Indicator Light**
17. **Filter Replacement Indicator Light**
18. **ON Timer Indicator Light**
19. **OFF Timer Indicator Light**
20. **Plasmacluster Ion Light**
21. **DISPLAY**
 - **PM2.5 Monitor**
PM2.5 10 $\mu\text{g}/\text{m}^3$ to 499 $\mu\text{g}/\text{m}^3$ is displayed.
9 $\mu\text{g}/\text{m}^3$ or less Lo ↔ 34 ↔ Hi 500 $\mu\text{g}/\text{m}^3$ or more
 - **Wattage Monitor**
Indicates wattage by current operation.
 - **Humidity Monitor (FP-J80)**
Humidity 20% to 90% is displayed.
20% or less 20 % ↔ 55 % ↔ 90 % 90% or more
 - **Temperature Monitor (FP-J80)**
Temperature 0°C to 50°C is displayed.
-1°C or less Lo °C ↔ 25 °C ↔ Hi °C 50°C or more
 - **Timer Monitor**
Indicates setting time or remaining time of ON/OFF timer.
22. **Cleanliness Monitor**
Indicates the air purity of the room in 5 levels with color changes.
Blue Orange Red
Clean ← → Impure

PREPARATION

Always be sure to remove the power plug from the wall outlet.

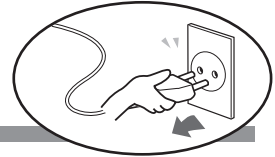

FILTER INSTALLATION

1. Remove the Back Panel.

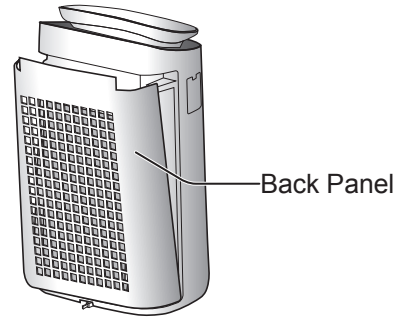

2. Remove the plastic bag from the each filter.

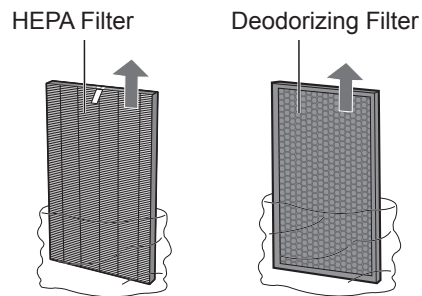

3. Install the filters in the correct order as shown.

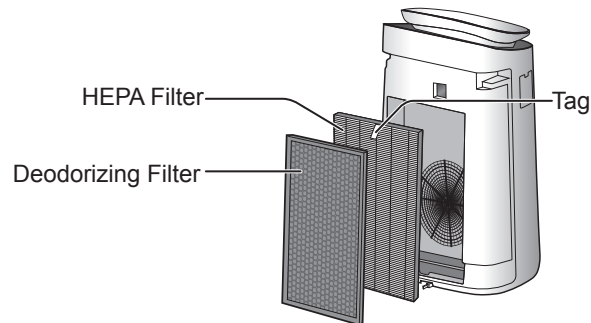

4. Install the Back Panel.

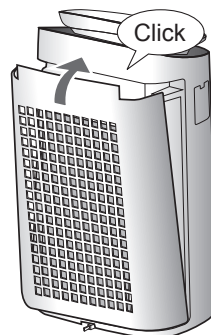

NOTE

- When replacing the filter, making a memo of the start of use date is recommended.

OPERATION

START/STOP

START

STOP

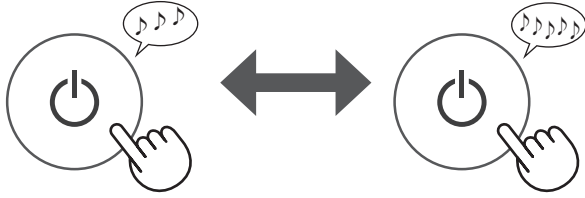

AUTO MODE

The fan speed is automatically controlled depending on the 3 detection. (Dust(sensitive) / Odor / Light)



NOTE

- Front Display, Cleanliness Monitor automatically switch ON and OFF based on room brightness. (When light control is set to "Auto". (page 9))

HAZE MODE

Operates at HIGH fan speed for 60 minutes and then alternates between Low and High level for 20 minutes each.

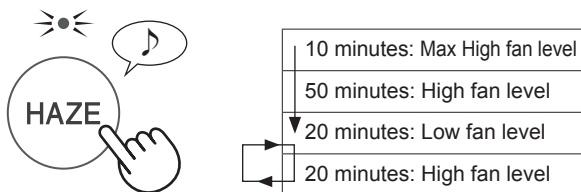

NOTE

- The Plasmacluster Ion can not be turned "OFF".

PLASMACLUSTER ION SPOT MODE

Use this mode when you want to remove adhering odor, germs, and other substances from cloths, sofas and curtains.

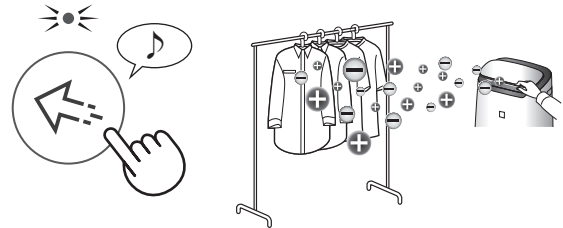

Adjust Front Louver manually.

NOTE

- Emits highdensity Plasmacluster Ions only in the forward direction.
- Discharges stronger air for 8 hours. When the operation finishes, the main unit will return to its prior operation mode.
- The Plasmacluster Ion can not be turned "OFF".

SELECTING MODE

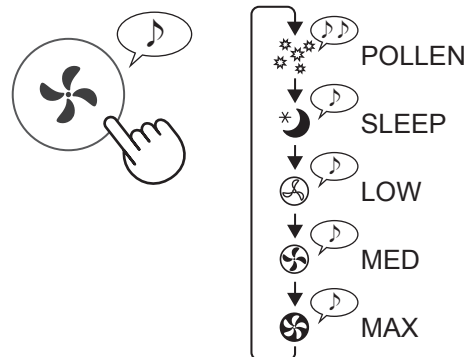

SLEEP :

The main unit will operate quietly, and the fan speed is automatically switched depending on the amount of impurities in the air. The Front Display and Cleanliness Monitor go off automatically.

POLLEN :

The DUST SENSOR sensitivity is automatically increased and quickly detects impurities such as dust and pollen and clean the air powerfully.

ON TIMER

Select the length of time you want.
The Main Unit automatically starts once the selected time is passes.

(with the Main Unit OFF)

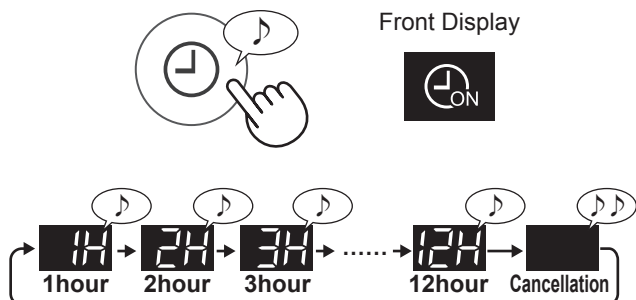

* Time can be set in from 10 minutes to 24 hours through the designated application.

OFF TIMER

Select the length of time you want.
The Main Unit automatically stops once the selected time is reached.

(with the Main Unit ON)

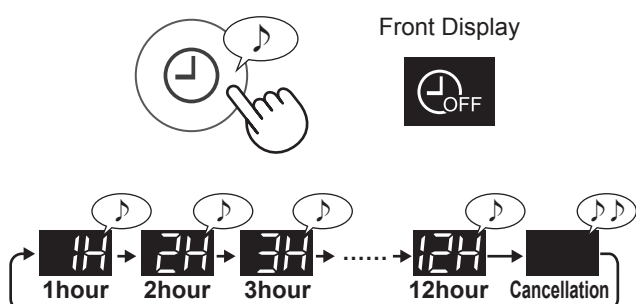

* Time can be set in from 10 minutes to 24 hours through the designated application.

CHILD LOCK

The operation of the operation panel will be locked.

ON

Touch 3 sec.
FP-J80

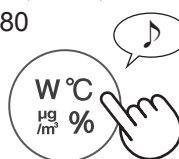

more 3 sec.

CANCELLATION

Touch 3 sec.

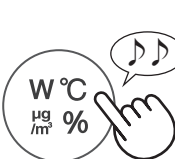

more 3 sec.

FP-J60



more 3 sec.



more 3 sec.

SELECTING DISPLAY

(with the Main Unit ON)

FP-J80

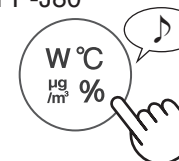

FP-J60

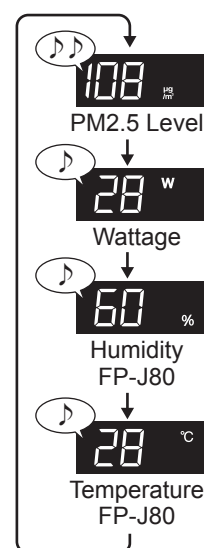

PLASMACLUSTER ION ON/OFF

When the Plasmacluster function is ON, the Plasmacluster Ion light is on. (page 5)

(with the Main Unit ON)

ON



more 3 sec.

OFF



more 3 sec.

HOW TO CHANGE VARIOUS SETTINGS

You can change the functions in the table "Type of setting" below.

1. Turn the Main Unit power OFF.

2.

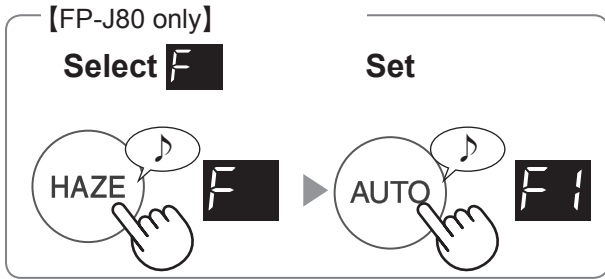

3. Select "Function number".

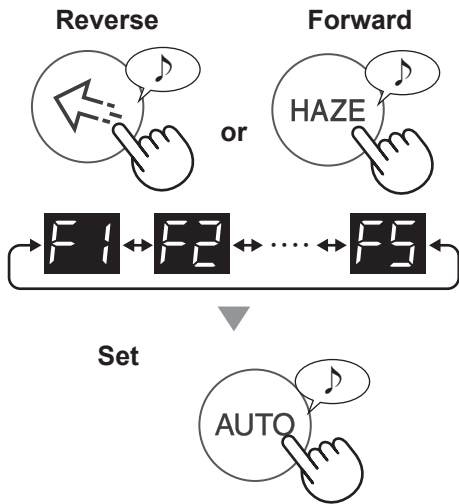

4. Select "Setting number".

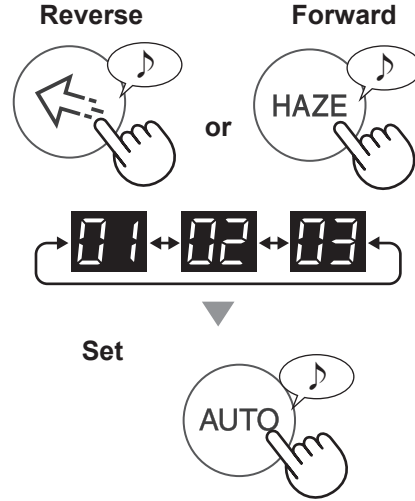

5. Press Power ON/OFF Button to finish the setting.

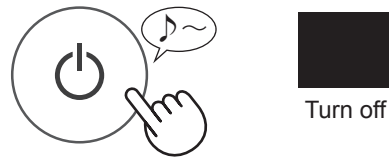

ENGLISH

Function	Setting
Light Control You can select the brightness of the Front Display and Cleanliness Monitor. F1	01 Turn off * 02 Darker 03 Auto (default) Light automatically switches ON or OFF based on room brightness. Room is bright : light is ON Room is dark : light is OFF
Auto Restart If the Main Unit is unplugged or if there is a power failure, the Main Unit will resume operation with the previous settings after power is restored. F2	01 Cancellation 02 ON (default)
Adjusting Sensor Sensitivity (F3-F5)	
Light Sensor F3	01 Low
Dust(sensitive) Sensor F4	02 Standard (default)
Odor Sensor F5	03 High

* When set to "Turn off", the "Darker" light illuminates for 8 seconds after operation starts and then the light turns off.

CARE AND MAINTENANCE



MAIN UNIT / BACK PANEL

Wipe with a dry, soft cloth

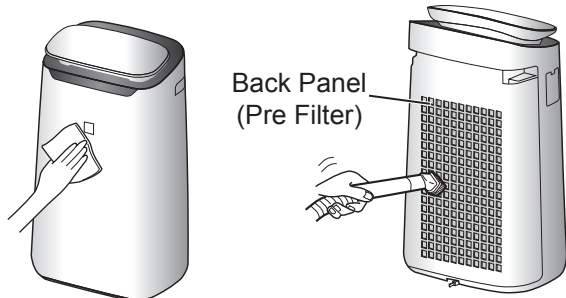

Remove the dust gently with a cleaning tool such as a vacuum cleaner.

NOTE How to clean hard to remove dirt.

Back Panel

1. Add a small amount of neutral detergent to water and soak for about 10 minutes.

CAUTION

Do not apply excessive pressure when scrubbing the back panel.

2. Rinse off the neutral detergent with clean water.

3. Completely dry the filter in a wellventilated area.

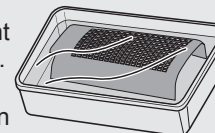

Sensor Filter

1. Remove the Back Panel.

2. Remove the sensor filter.

3. If the sensor filter is very dirty, wash it with water and dry it thoroughly.

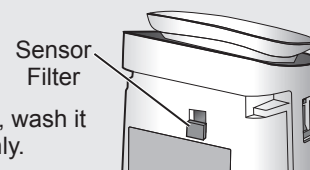

HEPA FILTER / DEODORIZING FILTER

Remove the dust on the filters.

CAUTION Do not wash the filters. Do not expose to sunlight. (Otherwise these filters may lose efficacy.)

HEPA FILTER

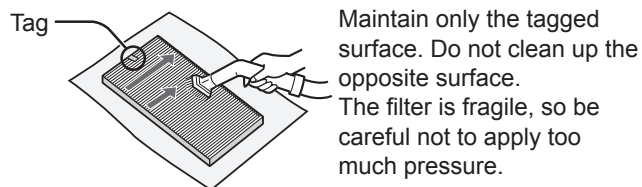

DEODORIZING FILTER

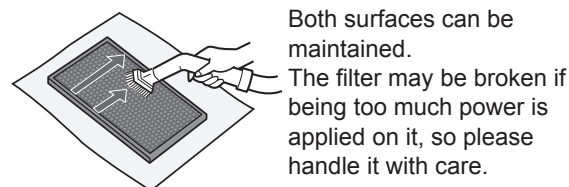

Some odors absorbed by the filters will break down over time, causing additional odors. Depending on usage conditions, and especially if the Main Unit is used in environments significantly more severe than a normal household, these odors may become noticeable sooner than expected.

Replace the filter in those cases or if dust is unable to be removed after maintenance.

Plasmacluster Ion Generating Unit (electrode section)

1. Remove the unit cover, and pull out the unit holder.

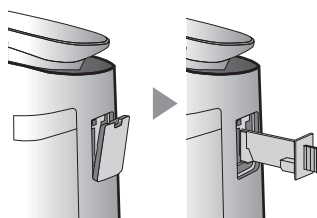

2. Remove dusts from the electrode section.

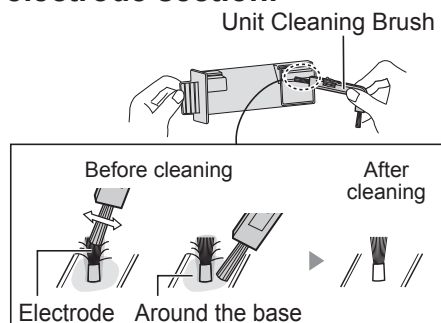

3. Insert the unit holder in the Main Unit, and install the unit cover.

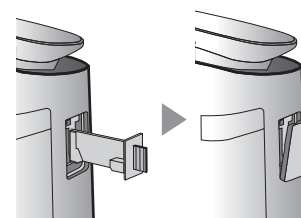

CAUTION

- Do not clean with anything other than the unit cleaning brush. Doing so could lead to failures in the unit.
- A bent electrode could be cut off and dropped during the cleaning process, but it will not change the performance.
- Do not touch the electrode directly. Doing so could lead to pain/itching.
- Do not transform the electrode section. Doing so can damage it.
- Do not touch the connection terminals. Doing so can damage them.

REPLACEMENT

HEPA FILTER / DEODORIZING FILTER

LIFE OF FILTERS

Filter life varies depending on the room environment, usage conditions, and location of the Main Unit. Lifespan of HEPA filter and Deodorizing filter and replacement suggestions are based on purifying a room in which 5 cigarettes are smoked per day and the Main Unit's dust collection and deodorizing performance has declined to half the level of a new filter. We recommend replacing the filter more frequently if the Main Unit is used in conditions significantly more severe (PM2.5, etc.) than a normal household.

- HEPA Filter About 2 years after opening
- Deodorizing Filter About 2 years after opening

FILTER REPLACEMENT INDICATOR

When the filter replacement is needed soon, the filter indicator lamp start blinking. the blinking speed becomes faster once the timing comes. Filter life varies depend on the operation mode.



Replace the Filter according to the instructions provided with the replacement filter. After performing replacement, reset the Filter Replacement Indicator.

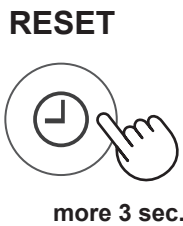

Replacement Filter Model

Consult your dealer when purchasing a replacement filter.

HEPA Filter(1 unit)
FZ-J80HFE

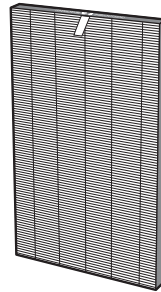

Deodorizing Filter(1 unit)
FZ-J80DFE

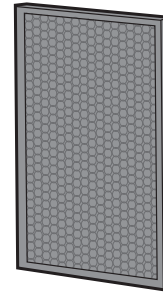

Disposing of filters

Dispose of used filters according to local laws and regulations.

HEPA Filter material:

- Polypropylene
- Polyethylene

Deodorizing Filter material:

- Polypropylene
- Polyester
- Activated carbon

ENGLISH

Plasmacluster Ion Generating Unit

UNIT REPLACEMENT INDICATOR

When the total operation time exceeds 17,500 hours, the Unit Replacement indicator will flash to indicate that the Plasmacluster Ion Generating Unit needs replacement.

Operating time 17,500 hours	Replace the Plasmacluster Ion Generating Unit
Flash slowly	
19,000 hours	Stop the emission of the Plasmacluster ions.
Flash quickly	

* The replacement time is not related to the selected operation mode.

Replacement Plasmacluster Ion Generating Unit Model

Consult your dealer when purchasing a replacement Plasmacluster Ion Generating Unit.

IZ-C90ME

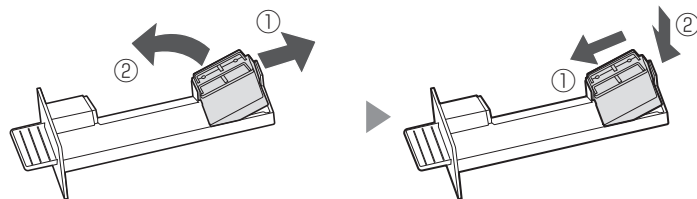

Remove the claw of unit holder (①), and remove the Plasmacluster Ion Generating Unit (②).

Disposing of Plasmacluster Ion Generating Unit

Dispose of used Plasmacluster Ion Generating Unit according to local laws and regulations.

material:

- Polystyrene terephthalate
- electronic parts

TROUBLESHOOTING

Odor and smoke persists.

- Check the filters. If they appear to be extremely dirty, clean or replace them.

The Cleanliness Monitor is blue even when the air is not clean.

- The air may have been dirty when the main unit was plugged in. Unplug the main unit, wait one minute, and then plug the main unit in again.

The Cleanliness Monitor light is red even when the air is clean.

- Dirty or clogged dust(sensitive) sensor openings interfere with sensor operation. Gently clean the sensor filter or the back panel.

The Main Unit makes a clicking or ticking sound.

- The main unit may make clicking or ticking sounds when it is generating ions.

Air discharged from the Main Unit has an odor.

- Check to see if the filters are extremely dirty.
- Clean or replace the filters.

The Main Unit does not operate when cigarette smoke is in the air.

- Make sure the Main Unit is installed in a location in which the sensors can detect cigarette smoke.
- Check to see if the dust(sensitive) sensor openings are blocked or clogged. If they are blocked or clogged, clean the sensor filter or the back panel.

The FILTER Replacement Indicator Light is on.

- Whenever after performing replacing the filters, connect the power cord to an outlet and then press the Filter Reset Button. (page 11)

The Front Display is turned off.

- When Light control is set to "Auto", the light automatically turns off when the room is dark. Moreover, when Light control is set to "Turn off", the light is always off. If you do not want the light to be off, set Light control to the "Darker" setting. (page 9)

The Cleanliness Monitor changes color frequently.



- The Cleanliness Monitor automatically changes color when the dust(sensitive) sensor and odor sensor detect impurities. If you are concerned about the change, you can change sensor sensitivity. (page 9)

The Main Unit's Display does not match weather report or another hygrometer or thermometer in the room.

- Outdoor and indoor as well as the home environment (the volume of traffic nearby, number of stories in home, etc.) may cause a reading different than those data.
- There is a difference in the level within the same room.





The Display indicates etc.

- Time can be set in from 10 minutes to 24 hours through the designated application.

In that case, the Timer Monitor displays  to .

ERROR DISPLAY

If error occurs repeatedly, contact the Sharp Service Center.

 Flash quickly	<ul style="list-style-type: none"> • The communication between SHARP server and the air purifier is not available. Please check Wireless Lan Guide Book for details.
	<ul style="list-style-type: none"> • The concentration of Plasmacluster ion is descending. ⇒ Maintain the Plasmacluster Ion Generating Unit (electrode section).
	<ul style="list-style-type: none"> • Is the the Plasmacluster Ion Generating Unit inserted properly? ⇒ Pull out the the Plasmacluster Ion Generating Unit and insert it to the end again, and then carry out the operation again.
	<ul style="list-style-type: none"> • Unplug the Main Unit, wait one minute, and then plug the Main Unit in again.

SPECIFICATIONS

Model	FP-J80E / FP-J80EV FP-J80EP / FP-J80L			FP-J60E / FP-J60L		
Power supply	220-240 V 50-60 Hz					
Fan Speed Adjustment	MAX	MED	LOW	MAX	MED	LOW
Fan Speed (m ³ /hour)	480	288	60	396	222	60
Noise Level (dBA)	47	45	15	43	40	15
Rated Power (W)	48	28	4.0	38	18	3.6
Standby Power(W)	1.3			1.2		
Recommended Room Size (m ²) * ¹	~ 62			~ 48		
High density Plasmacluster ion recommended room size (m ²) * ²	~ 35			~ 26		
Cord Length (m)	2.0					
Dimensions (mm)	416 (W) × 291 (D) × 728 (H)					
Weight (kg)	10.6			10.0		

ENGLISH

- *1 • The recommended room size is appropriate for operating the main unit of maximum fan speed.
- The recommended room size is an area in which a given amount of dust particles can be removed in 30 minutes.
- *2 • Room size in which approximately 25000 ions per cubic centimeter can be measured in the center of the room when the main unit is placed next to a wall, is running at MED mode settings, and is at a height of approximately 1.2 meters from the floor.

Standby Power

When the main unit's power plug is inserted in a wall outlet it consumes standby power in order to operate electrical circuits. To conserve energy, unplug the power cord when the main unit is not in use.

MALAYSIA

Gabungan Unik Teknologi Rawatan Udara Sistem Penapisan Tiga Serangkai + Plasmacluster

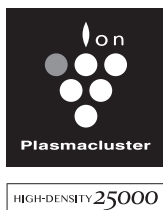

Plasmacluster Berketumpatan Tinggi 25000
Lebih tinggi ketumpatan PCI, lebih tinggi keberkesanan PCI tersebut.

Sistem Penapisan Tiga Serangkai

MEMERANGKAP HABUK

Prapenapis memerangkap habuk yang lebih besar daripada zarah-zarah yang beranggaran 240 mikron.

MENGURANGKAN BAU

Penapis Penyahbau menyerap banyak bau biasa yang terdapat di rumah.

MENGURANGKAN HABUK KECIL, DEBUNGA & KULAPUK

Penapis HEPA memerangkap 99.97% zarah sekecil 0.3 mikron.

Aliran Udara yang Unik

Sedutan udara yang kuat dan aliran udara yang unik mengumpul habuk dan zarah lain dengan cepat dan cekap.

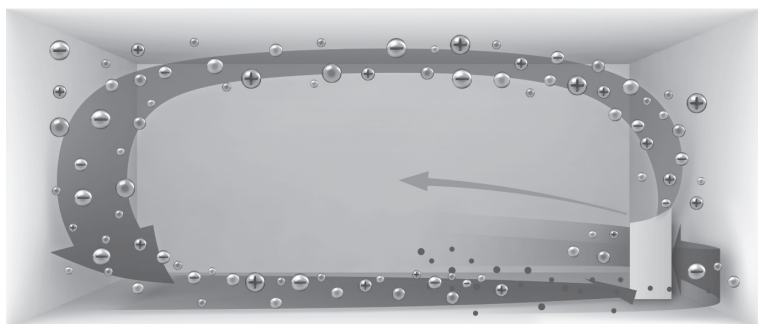

Aliran udara yang lebih cepat pada sudut 20° mengumpul habuk pada paras yang lebih rendah di dalam bilik untuk pembersihan yang lebih berkesan.

Plasmacluster boleh menghapuskan elektrik statik dan dengan itu boleh mengelakkan habuk daripada melekat pada dinding dan permukaan lain.

Plasmacluster

Dengan mengeluarkan ion positif dan negatif yang seimbang, rawatan udara Plasmacluster merupakan proses yang semula jadi.

Fungsi LAN Wayarles (Hanya FP-J80)

- Mencadangkan mod optimum berdasarkan maklumat cuaca dan keadaan semasa bilik.
- Mengesahkan keadaan kualiti udara di dalam bilik dan udara telah kelihatan bersih.
- Mengawal produk melalui telefon pintar sebagai alat kawalan jauh.
- Mencadangkan masa yang optimum untuk penukaran penapis.

Untuk maklumat lanjut, sila lihat buku panduan LAN Wayarles yang disediakan secara berasingan.

Pemantau PM2.5

- Pemantau PM2.5 menyala apabila penerima Sensitif Habuk mengesan habuk mikroskopik.
- Nilai PM2.5 dipaparkan dalam 3 digit.

Mod Spot Plasmacluster Ion

- Disyorkan untuk menghilangkan bau dan kuman yang melekat pada sofa serta langsir.
- Hanya mengeluarkan Plasmacluster Ion berketumpatan tinggi ke arah hadapan.

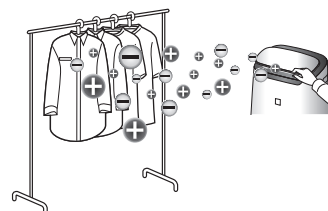

Terima kasih kerana membeli Pembersih Udara SHARP ini.
Sila baca manual ini dengan teliti sebelum menggunakan produknya.
Manual ini hendaklah disimpan di tempat yang selamat untuk rujukan pada masa akan datang.

ISI KANDUNGAN

ARAHAN KESELAMATAN PENTING	2
NAMA BAGIAN	4
PERSEDIAAN	6
OPERASI	
MULA/BERHENTI	7
MOD AUTO	7
MOD HAZE	7
MOD SPOT PLASMACLUSTER ION	7
MEMILIH MOD	7
PEMASA ON	8
PEMASA OFF	8
MEMILIH PAPARAN	8
PLASMACLUSTER ION ON/OFF	8
CHILD LOCK	8
CARA MENUKAR PELBAGAI TETAPAN	9
Kawalan Lampu / Mula Semula Auto /	
Melaraskan Sensitiviti Penderia	
(Lampu/ Habuk(sensitif) / Bau)	

PENJAGAAN DAN PENYELENGGARAAN	
UNIT UTAMA / PANEL BELAKANG	10
PENAPIS HEPA / PENAPIS PENYAHBAU ...	10
UNIT PENJANAAN PLASMACLUSTER ION ...	10
PENGGANTIAN	
PENAPIS HEPA / PENAPIS PENYAHBAU ...	11
UNIT PENJANAAN PLASMACLUSTER ION ...	11
PENYELESAIAN MASALAH	12
SPESIFIKASI	13

MALAYSIA

Sila baca sebelum mengendalikan Pembersih Udara baharu anda

Pembersih udara menyedut udara dalam bilik melalui salur masuk udara, mengalirkannya melalui Prapenapis, Penapis Penyahbau dan Penapis HEPA di dalam unit utama, kemudian mengeluarkannya melalui salur keluar udara. Penapis HEPA boleh menyingkirkan 99.97% habuk sekecil 0.3 mikron yang dapat melalui penapis dan juga membantu menyerap bau. Penapis Penyahbau menyerap bau sedikit demi sedikit semasa udara mengalir melalui penapis.

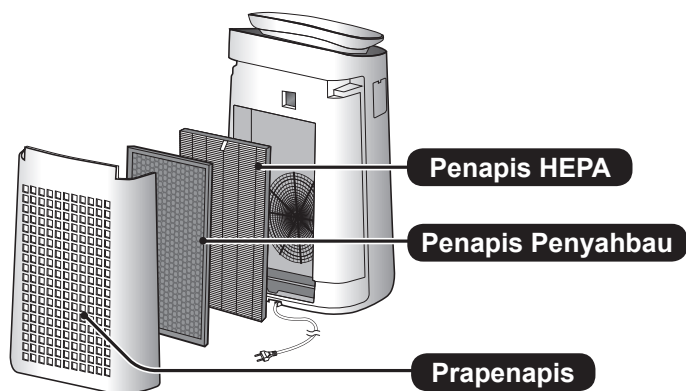

Sesetengah bau yang diserap oleh penapis, lama-kelamaan boleh terurai dan menyebabkan bau semakin kuat. Bergantung pada keadaan penggunaan, dan terutama sekali jika unit utama digunakan dalam persekitaran yang jauh lebih teruk berbanding kediaman biasa, bau ini mungkin menjadi kuat lebih cepat daripada jangkaan. Jika bau ini berlarutan, gantikan penapis. (halaman 11)

NOTA

- Pembersih udara direka untuk menyingkirkan habuk yang terampai di udara dan bau yang disebabkan olehnya. Pembersih udara tidak direka untuk menyingkirkan gas-gas berbahaya seperti karbon monoksida yang terkandung dalam asap rokok.
- Pembersih udara ini mungkin tidak dapat menghapuskan bau sepenuhnya jika sumber bau masih ada di situ.

MS-1

ARAHAN KESELAMATAN PENTING

Sentiasa ikuti langkah keselamatan asas semasa menggunakan perkakas elektrik, termasuk yang berikut:

AMARAN - Sentiasa perhatikan perkara yang berikut untuk mengurangkan risiko kejutan elektrik, kebakaran atau kecederaan:

- Baca semua arahan sebelum menggunakan unit utama ini.
- Hanya gunakan salur keluar 220-240 volt.
- **Perkakas ini tidak direka untuk digunakan oleh mereka (termasuk kanak-kanak) yang cacat tubuh badan, cacat deria atau mental, mahupun mereka yang kurang berpengalaman dan pengetahuan, kecuali jika mereka diberikan penyeliaan atau arahan yang betul tentang penggunaan perkakas ini oleh orang yang bertanggungjawab atas keselamatan mereka.**
Kanak-kanak hendaklah diawasi bagi memastikan mereka tidak bermain dengan perkakas ini.
- **Jika kord kuasa rosak, ia mesti digantikan oleh pengilang, wakil servis, Pusat Servis Sharp yang sah atau individu yang berkelayakan bagi mengelakkan bahaya. Sila hubungi Pusat Servis yang berdekatan bagi sebarang masalah, pelarasan atau pembaikan.**
- **Pastikan anda menanggalkan palam sebelum menjalankan penyelenggaraan, apabila menanggalkan, memasang dan menggantikan penapis serta apabila tidak menggunakannya untuk masa yang lama. Kegagalan melakukan sedemikian akan menyebabkan litar pintas berlaku yang mengakibatkan kejutan elektrik atau kebakaran.**
- Jangan gunakan unit utama ini jika kord kuasa atau palamnya rosak atau jika sambungan ke salur keluar dinding longgar.
- Dari semasa ke semasa buang habuk yang melekat pada palam.
- Jangan masukkan jari atau objek asing ke dalam salur masuk atau salur keluar udara.

- Sentiasa pegang palam dan jangan sesekali tarik kordnya apabila hendak menanggalkan palam kuasa. Kegagalan melakukan sedemikian akan menyebabkan litar pintas berlaku yang mengakibatkan kejutan elektrik atau kebakaran.
- Berhati-hati agar kord kuasa tidak rosak, jika tidak, boleh menyebabkan kejutan elektrik, terlebih panas atau kebakaran.
- Jangan tanggalkan palam dengan tangan yang basah.
- Jangan letak unit utama ini berdekatan atau pada objek panas, seperti dapur atau pemanas, ataupun yang boleh terkena wap air.
- Jangan kendalikan unit utama ini di dalam bilik yang menggunakan penyembur pembunuh serangga. Jangan kendalikan unit utama ini di dalam bilik yang udaranya berminyak, berbau asap, terdapat nyalaan api daripada rokok yang dinyalakan, atau wasap kimia di udara. Jangan kendalikan unit utama di tempat yang basah seperti bilik mandi.
- Sila berhati-hati semasa membersihkan unit utama ini. Bahan pencuci yang kuat mengakis boleh merosakkan bahagian luar unit.
- Jangan dedahkan unit utama kepada air. Berbuat demikian boleh menyebabkan litar pintas atau kejutan elektrik.

NOTA – Apa harus dilakukan jika unit utama mengganggu penerimaan radio atau TV

Jika pembersih udara mengganggu penerimaan radio atau televisyen, cuba salah satu daripada langkah-langkah berikut:

- Laraskan atau ubah kedudukan antena penerima.
- Jauhkan unit utama dari radio atau TV.
- Sambungkan peralatan ke dalam salur keluar pada litar yang berbeza yang bersambung dengan penerima radio atau TV.
- Rujuk wakil penjual atau juruteknik radio atau TV yang berkelayakan.

AMARAN BERKAITAN OPERASI

- Jangan halang salur masuk atau salur keluar udara.
- Sentiasa kendalikan unit utama dalam kedudukan menegak.
- Jangan alihkan unit utama semasa ia sedang beroperasi.
- Apabila mengalihkan unit utama, gunakan pemegang di kedua-dua sisinya.
- Jika unit utama terletak di atas lantai yang mudah rosak, permukaan lantai yang tidak rata atau permaidani yang tebal, angkat unit utama ini semasa mengalihkannya.
- Jangan gunakan unit utama jika penapis tidak dipasang dengan betul.
- Jangan cuci dan guna semula penapis HEPA serta penapis Penyahbau. Berbuat demikian tidak akan meningkatkan prestasi penapis dan juga boleh menyebabkan kejutan elektrik atau kegagalan operasi.
- Bersihkan bahagian luarnya dengan kain lembut sahaja. Jangan gunakan cecair yang mudah meruap atau bahan pencuci. Permukaan unit utama boleh rosak atau merekah apabila menggunakan Benzena, pencair cat atau serbuk penggilap. Selain itu, ia boleh mengakibatkan penderita rosak.
- Pastikan unit utama jauh dari air.
- Jangan sental Panel Belakang dengan kuat semasa menyelenggara.

GARIS PANDUAN PEMASANGAN

- Elakkan lokasi yang boleh menyebabkan penderita terdedah terus kepada angin. Berbuat demikian boleh menyebabkan unit utama rosak.
- Elakkan lokasi yang boleh menyebabkan perabot, kain atau objek lain terkena unit utama dan mengganggu penyedutan dan pengeluaran udara.
- Elakkan lokasi yang boleh menyebabkan unit utama terdedah kepada pemeluwapan atau perubahan suhu yang mendadak. Suhu bilik yang sesuai adalah antara 0 – 35 °C.
- Letakkan unit utama di atas permukaan yang rata dan stabil dengan peredaran udara yang mencukupi. Apabila diletakkan di atas permaidani yang tebal, unit utama mungkin akan bergetar sedikit.
- Elakkan lokasi yang mengeluarkan asap yang bergris atau berminyak. Berbuat demikian boleh menyebabkan bahagian luar unit utama merekah dan penderita rosak.
- Keupayaan unit utama mengumpul habuk berkesan walaupun unit utama hanya 3 cm dari dinding, dan sekitar dinding serta lantai kotor. Sila letakkan unit utama jauh dari dinding. Dinding yang berada betul-betul di belakang salur keluar udara lama-kelamaan mungkin akan menjadi kotor. Jika anda menggunakan unit utama di tempat yang sama untuk tempoh yang lama, bersihkan dinding yang bersebelahan dengannya dari semasa ke semasa.

GARIS PANDUAN PENAPIS

- Ikuti arahan dalam manual ini untuk penjagaan dan penyelenggaraan penapis yang betul. (halaman 10)

NAMA BAHAGIAN

UNIT UTAMA

(DEPAN)

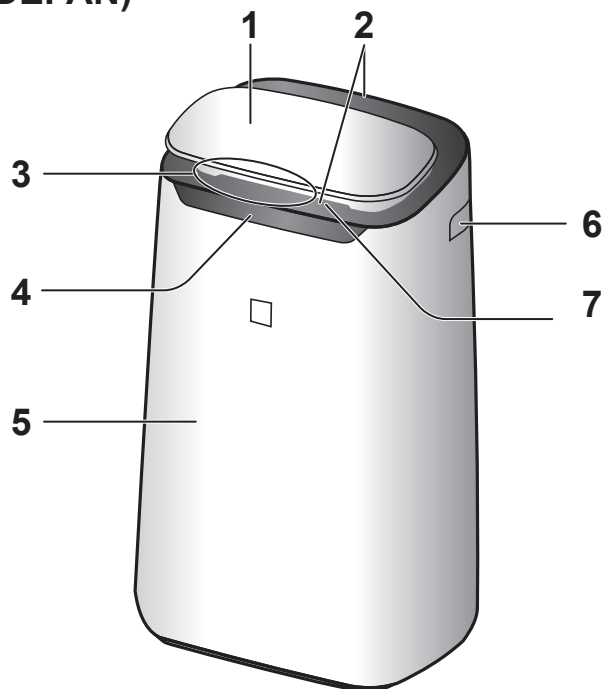

1. Panel Operasi
2. Salur Keluar Udara (Depan/Belakang)
3. Pemantau Kebersihan
4. Paparan Depan
5. Unit Utama
6. Pemegang (2 Tempat)
7. Ram Depan
8. Panel Belakang (Prapenapis)
9. Salur Masuk Udara
10. Penapis Penyahbau
11. Penapis HEPA
12. Penderia (Dalam) / Penapis Penderia Bau / Habuk(sensitif) / Suhu* / Kelembapan* (* FP-J80)
13. Unit Penjanaan Plasmacluster Ion
14. Pemegang Unit
15. Penutup Unit
16. Berus Pembersih Unit
17. Kord, Palm Kuasa

(BELAKANG)

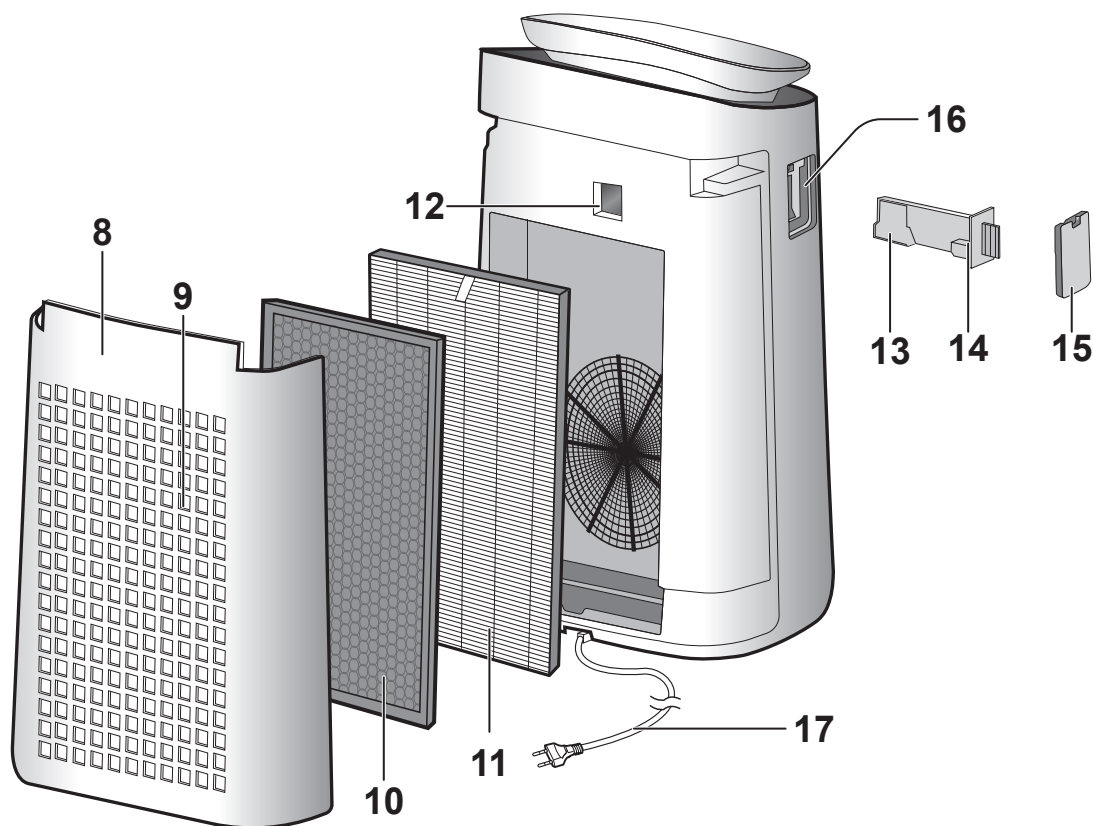

MS-4

PANEL OPERASI

Tekan butang dengan "★" untuk mula.

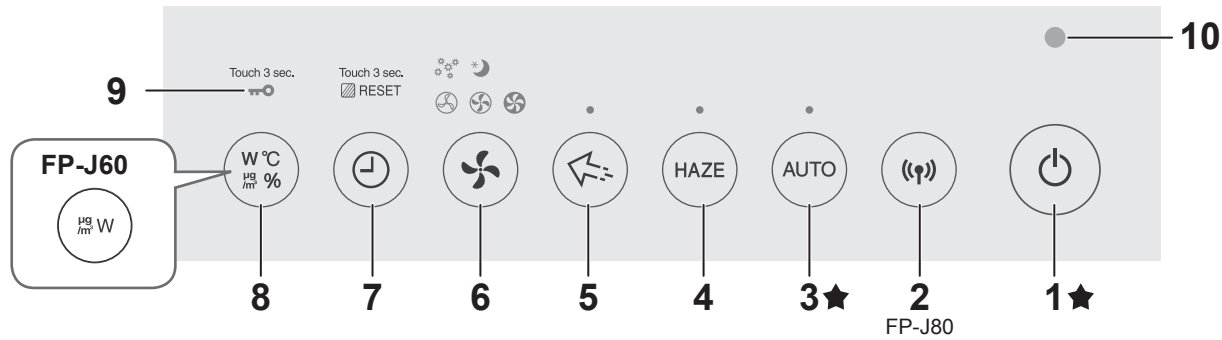

PAPARAN DEPAN

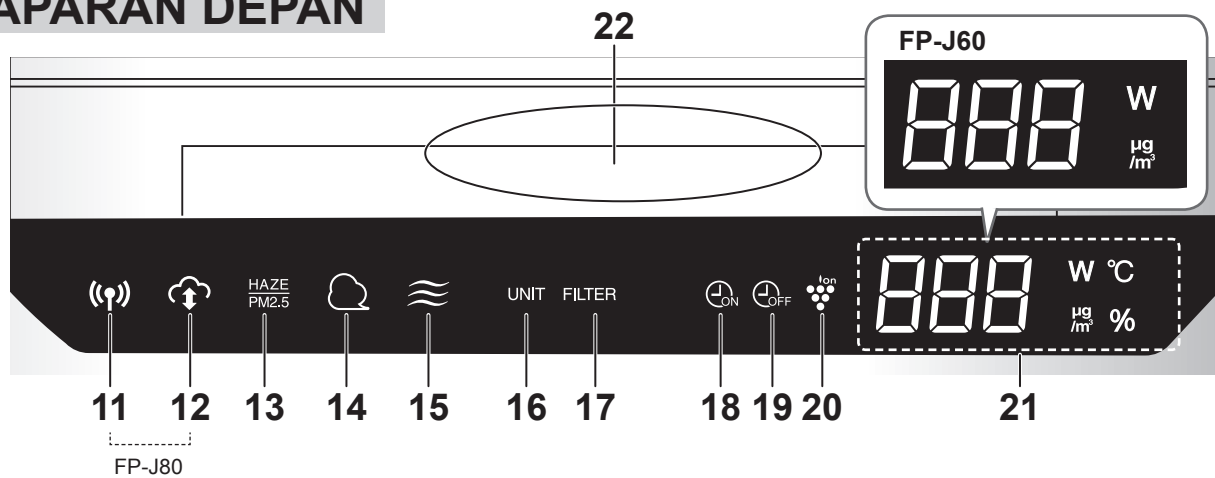

1. Butang Kuasa HIDUP/MATI
2. Butang WLAN (FP-J80)
3. Butang AUTO, Lampu Penunjuk
4. Butang HAZE, Lampu Penunjuk
5. Butang SPOT Plasmacluster Ion, Lampu Penunjuk
6. Butang MOD, Lampu Penunjuk
7. Butang Pemasa
(Tekan 3 saat) Butang FILTER RESET
8. Butang PAPARAN
(Tekan 3 saat) Butang CHILD LOCK
9. Lampu Penunjuk Child-Lock
10. Lampu Penderia
11. Lampu WLAN (FP-J80)
12. Lampu Penunjuk CLOUD SERVICE (FP-J80)
13. Pemantau HAZE/PM2.5
Menunjukkan Penderia Habuk(sensitif) mengesan habuk mikroskopik.
TURN OFF Jingga Merah
Bersih ← → Kotor
14. Pemantau Habuk
Menunjukkan Penderia Habuk(sensitif) mengesan habuk biasa.
TURN OFF Jingga Merah
Bersih ← → Kotor
15. Pemantau Bau
Menunjukkan Penderia Bau mengesan bau.
TURN OFF Jingga Merah
Bersih ← → Kotor

16. Lampu Penunjuk Penggantian Unit
17. Lampu Penunjuk Penggantian Penapis
18. Lampu Penunjuk Pemasa ON
19. Lampu Penunjuk Pemasa OFF
20. Lampu Plasmacluster Ion
21. PAPARAN

• Pemantau PM2.5

PM2.5 10µg/m³ hingga 499µg/m³ dipaparkan.

9µg/m³ atau kurang **Lo** ↔ **34** ↔ **Hi** 500µg/m³ atau lebih

• Pemantau Watt

Menunjukkan watt mengikut operasi semasa.

• Pemantau Kelembapan (FP-J80)

Kelembapan 20% hingga 90% dipaparkan.

20% atau kurang **20** % ↔ **55** % ↔ **90** % 90% atau lebih

• Pemantau Suhu (FP-J80)

Suhu 0°C hingga 50°C dipaparkan.

-1°C atau kurang **Lo** °C ↔ **25** °C ↔ **Hi** °C 50°C atau lebih

• Pemantau Pemasa

Menunjukkan masa tetapan atau baki masa bagi pemasa ON/OFF.

22. Pemantau Kebersihan

Menunjukkan kebersihan udara bilik mengikut 5 tahap dengan perubahan warna.

Biru Jingga Merah
Bersih ← → Kotor

MS-5

PERSEDIAAN

Pastikan anda menanggalkan palam kuasa dari soket dinding.

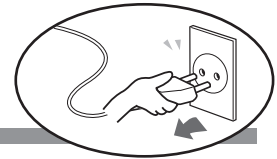

PEMASANGAN PENAPIS

1. Tanggalkan Panel Belakang.

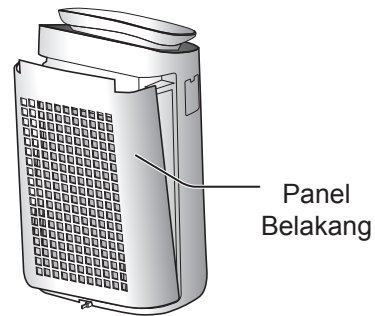

2. Tanggalkan beg plastik dari setiap penapis.

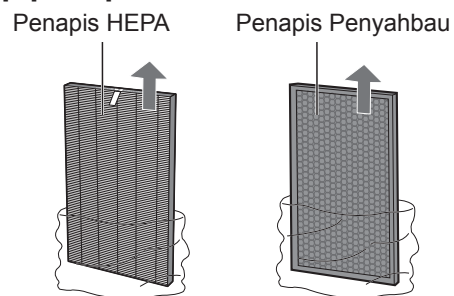

3. Pasang Penapis dengan urutan yang betul seperti yang ditunjukkan.

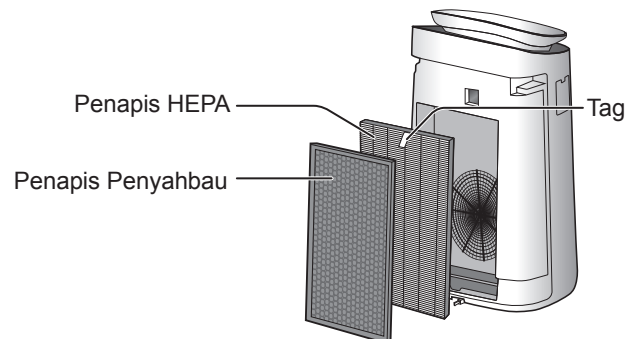

4. Pasang Panel Belakang.

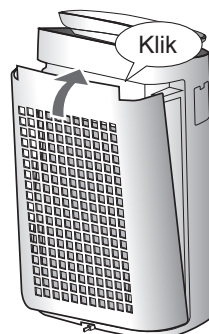

NOTA

- Apabila menggantikan penapis, anda disyorkan membuat memo bagi tarikh permulaan penggunaan.

MS-6

OPERASI

MULA/BERHENTI

MULA

BERHENTI

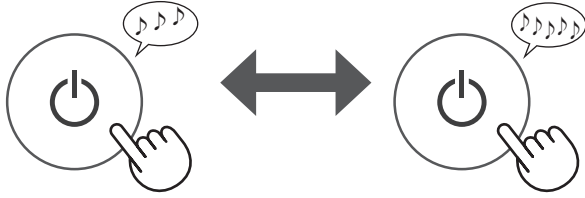

MOD AUTO

Kelajuan kipas dikawal secara automatik bergantung pada 3 pegasanan. (Habuk(sensitif) / Bau / Lampu)



NOTA

- Paparan Depan, Pemantau Kebersihan bertukar kepada ON dan OFF secara automatik mengikut kecerahan bilik. (Apabila kawalan lampu ditetapkan kepada "Auto". (halaman 9))

MOD HAZE

Kipas beroperasi pada kelajuan TINGGI selama 60 minit dan bertukar-tukar antara tahap Rendah dan Tinggi selama 20 minit untuk setiap tahap tersebut.

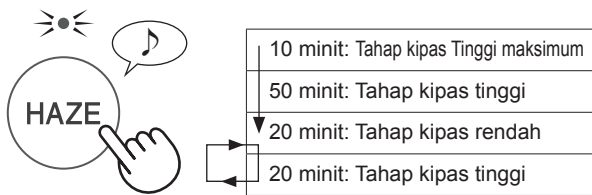

NOTA

- Plasmacluster Ion tidak boleh ditukar kepada "OFF".

MOD SPOT PLASMACLUSTER ION

Guna mod ini apabila anda ingin tanggalkan bau yang melekat, kuman dan bahan lain daripada pakaian, sofa serta langsir.

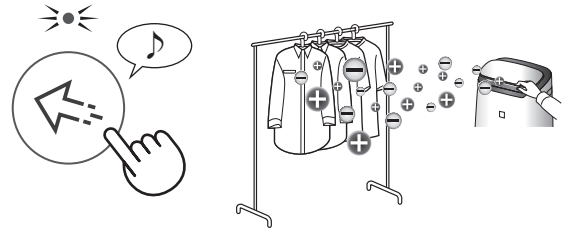

Laraskan Ram Depan secara manual.

NOTA

- Hanya mengeluarkan Plasmacluster Ion berketumpatan tinggi ke arah hadapan.
- Mengeluarkan udara yang lebih kuat selama 8 jam. Apabila operasi tamat, unit utama akan kembali kepada mod operasi sebelumnya.
- Plasmacluster Ion tidak boleh ditukar kepada "OFF".

MEMILIH MOD

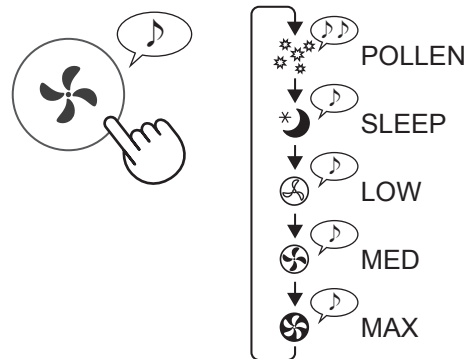

SLEEP :

Unit utama akan beroperasi dengan sangat senyap dan kelajuan kipas bertukar secara automatik bergantung pada jumlah kekotoran dalam udara.

Paparan Depan dan Pemantau Kebersihan dimatikan secara automatik.

POLLEN:

Sensitiviti PENDERIA HABUK ditingkatkan secara automatik dan mengesan dengan cepat kekotoran seperti habuk dan debunga serta membersihkan udara dengan sangat berkesan.

PEMASA ON

Pilih jangka masa yang diinginkan.
Unit Utama bermula secara automatik sebaik sahaja masa yang dipilih berlalu.

(semasa Unit Utama OFF)

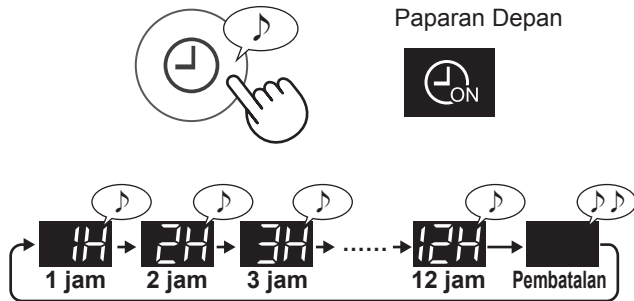

* Masa boleh ditetapkan dari 10 minit hingga 24 jam melalui aplikasi yang direka.

PEMASA OFF

Pilih jangka masa yang diinginkan.
Unit Utama berhenti secara automatik sebaik sahaja masa yang dipilih dicapai.

(semasa Unit Utama ON)

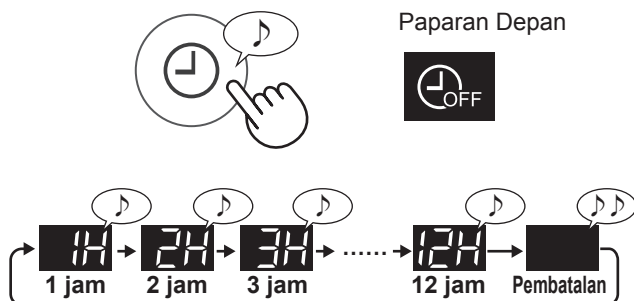

* Masa boleh ditetapkan dari 10 minit hingga 24 jam melalui aplikasi yang direka.

CHILD LOCK

Operasi bagi panel operasi akan dikunci.

ON

PEMBATALAN

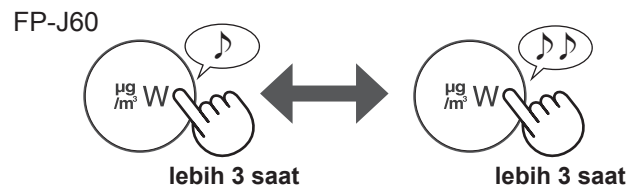
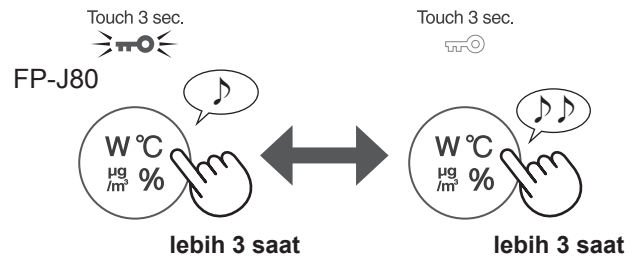

MEMILIH PAPARAN

(semasa Unit Utama ON)

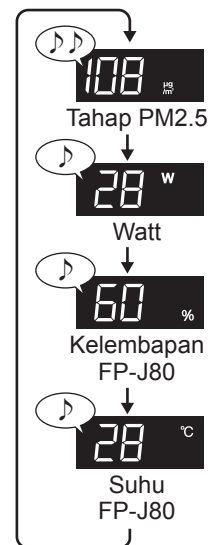
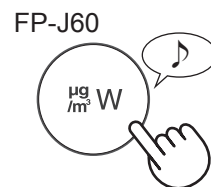
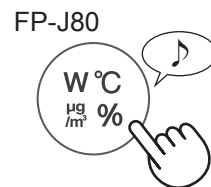

PLASMACLUSTER ION ON/OFF

Apabila fungsi Plasmacluster ON, lampu Plasmacluster Ion akan menyala. (halaman 5)

(semasa Unit Utama ON)

ON

OFF



CARA MENUKAR PELBAGAI TETAPAN

Anda boleh ubah fungsi dalam jadual "Jenis tetapan" di bawah.

1. Tukarkan kuasa Unit Utama kepada OFF.

2.



F1

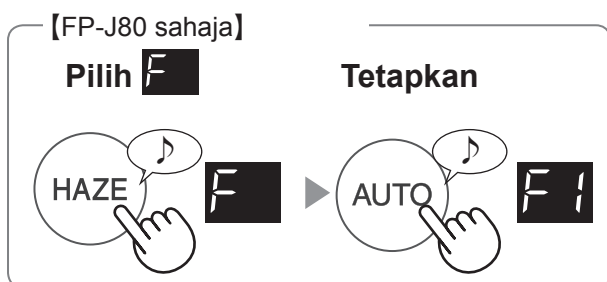

3. Pilih "Nombor fungsi".

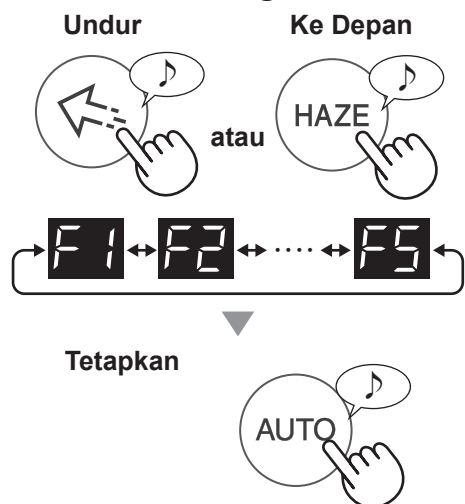

4. Pilih "Nombor tetapan".

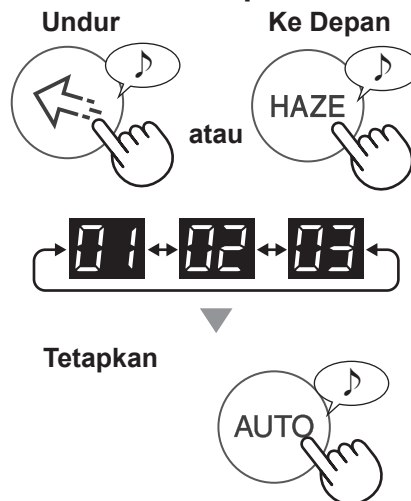

5. Tekan Butang Kuasa HIDUP/MATI untuk melengkapkan tetapan.



MALAYSIA

Fungsi	Tetapan
Kawalan Lampu Anda boleh memilih kecerahan Paparan Depan dan Pemantau Kebersihan.	F1
Mula Semula Auto Jika palam Unit Utama dicabut atau jika bekalan kuasa terputus, Unit Utama ini akan menyambung semula operasi dengan tetapan sebelum selepas bekalan kuasa bersambung semula.	F2
Melaraskan Sensitiviti Penderia (F3-F5)	F3, F4, F5
Lampu Penderia	01 Rendah
Penderia Habuk(sensitif)	02 Standard (lalai)
Penderia BAU	03 Tinggi
Kawalan Lampu Anda boleh memilih kecerahan Paparan Depan dan Pemantau Kebersihan.	01 Matikan * 02 Darker 03 Auto (lalai) Lampu secara automatik bertukar kepada ON dan OFF mengikut kecerahan bilik. Bilik cerah : lampu ON Bilik gelap : lampu OFF

* Apabila ditetapkan kepada "Turn off", lampu "Darker" menyala selama 8 saat selepas operasi bermula dan kemudian lampu dimatikan.

PENJAGAAN DAN PENYELENGGARAAN



UNIT UTAMA / PANEL BELAKANG

Lap dengan kain kering yang lembut

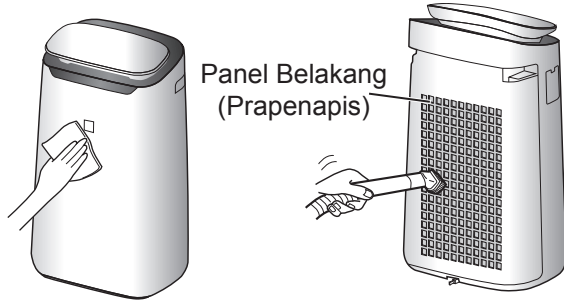

Buang habuk dengan perlahan-lahan menggunakan alat pembersih seperti pembersih hampagas.

NOTA Cara membersihkan kotoran degil.

Panel Belakang

1. Tambah sedikit bahan pencuci biasa ke dalam air dan rendam selama 10 minit.

AWAS

- Jangan kenakan tekanan yang berlebihan semasa menyental panel belakang.
2. Bilas bahan pencuci biasa itu dengan air bersih.
 3. Keringkan sepenuhnya penapis di kawasan yang mempunyai pengalihan udara yang baik.

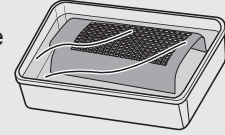

Penapis penderia

1. Tanggalkan Panel Belakang.
2. Tanggalkan penapis penderia.
3. Jika penapis penderia sangat kotor, cucinya dengan air dan keringkan ia sepenuhnya.

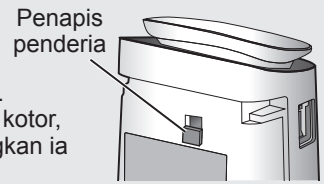

PENAPIS HEPA / PENAPIS PENYAHBAU

Buang habuk pada penapis.

AWAS

Jangan basuh penapis. Jangan dedahkan kepada cahaya matahari. (Jika tidak, penapis ini mungkin hilang keberkesannya.)

PENAPIS HEPA



Selenggara permukaan yang ditandakan sahaja. Jangan bersihkan permukaan yang bertentangan. Penapis mudah patah, jadi jangan kenakan terlalu banyak tekanan padanya.

PENAPIS PENYAHBAU

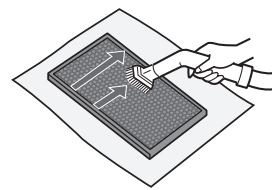

Kedua-dua permukaan boleh diselenggara. Penapis mungkin boleh patah jika terlalu banyak tenaga dikenakan ke atasnya, jadi sila kendalikannya dengan baik.

Sesetengah bau yang diserap oleh penapis, lama-kelamaan boleh terurai dan menyebabkan bau semakin kuat. Bergantung pada keadaan penggunaan, dan terutama sekali jika Unit Utama digunakan dalam persekitaran yang jauh lebih teruk berbanding kediaman biasa, bau ini mungkin menjadi kuat lebih cepat daripada jangkaan. Gantikan penapis dalam bekas atau jika habuk tidak boleh dibuang selepas penyelenggaraan.

Unit Penjanaan Plasmacluster Ion (bahagian elektrod)

1. Tanggalkan penutup unit, dan keluarkan pemegang unit.

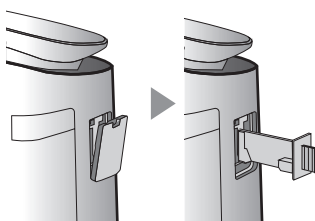

2. Buang habuk pada bahagian elektrod.

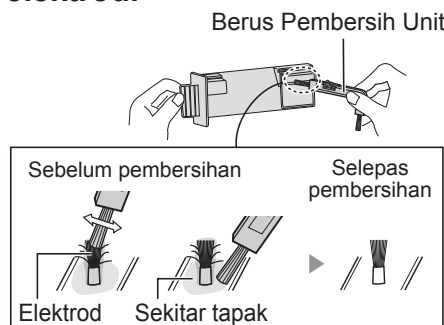

3. Masukkan pemegang unit ke dalam Unit Utama, dan pasang penutup unit.

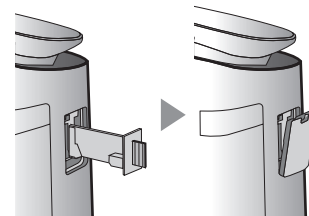

AWAS

- Jangan bersihkan menggunakan apa-apa selain daripada berus pembersihan unit. Berbuat demikian boleh menyebabkan kegagalan unit.
- Elektrod yang bengkok boleh terpotong dan tertanggal semasa proses pembersihan, tetapi ia tidak akan mengubah prestasi unit.
- Jangan sentuh elektrod dengan tangan. Berbuat demikian boleh menyebabkan kesakitan/kegatalan.
- Jangan ubah bahagian elektrod. Berbuat demikian boleh merosakkannya.
- Jangan sentuh terminal sambungan. Berbuat demikian boleh merosakkannya.

MS-10

PENGGANTIAN

PENAPIS HEPA / PENAPIS PENYAHBAU

JANGKA HAYAT PENAPIS

Jangka hayat penapis berbeza-beza bergantung pada persekitaran bilik, keadaan penggunaan dan lokasi Unit Utama. Jangka hayat penapis HEPA dan penapis Penyahbau serta cadangan penggantian bergantung pada kebersihan sesebuah bilik, iaitu bilik yang dipenuhi asap rokok sebanyak 5 batang sehari dan prestasi pengumpulan habuk dan penyahbauan Unit Utama telah menurun separuh daripada tahap penapis baru. Kami mengesyorkan agar anda menggantikan penapis dengan lebih kerap jika Unit Utama digunakan dalam keadaan yang jauh lebih teruk (PM2.5 dsb.), daripada penggunaan biasa di rumah.

- Penapis HEPA Lebih kurang 2 tahun selepas dibuka
- Penapis penyahbau Lebih kurang 2 tahun selepas dibuka

PENUNJUK PENGGANTIAN PENAPIS

Apabila penggantian penapis diperlukan, lampu penunjuk penapis mula berkelip. Kelajuan kelipan menjadi lebih cepat apabila tiba masa penggantian.

Jangka hayat penapis berbeza-beza bergantung pada mod operasi.



Gantikan Penapis mengikut arahan yang disediakan pada penapis gantian. Selepas menjalankan penggantian, tetapkan semula Penunjuk Penggantian Penapis.

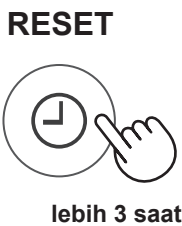

Model Penapis Ganti

Sila berunding dengan penjual anda apabila hendak membeli penapis ganti.

Penapis HEPA(1 unit)
FZ-J80HFE

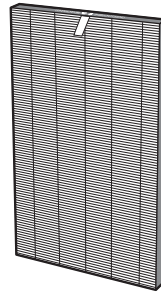

Penapis Penyahbau(1 unit)
FZ-J80DFE

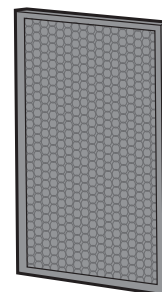

MALAYSIA

Membuang penapis

Buang penapis yang digunakan mengikut undang-undang dan peraturan tempatan.

Bahan Penapis HEPA :

- Polipropilena
- Polietilena



Bahan Penapis Penyahbau:

- Polipropilena
- Poliester
- Karbon diaktifkan

Unit Penjanaan Plasmacluster Ion

PENUNJUK PENGGANTIAN UNIT

Apabila jumlah masa operasi melebihi 17,500 jam, penunjuk Penggantian Unit akan berkelip untuk menunjukkan Unit Penjanaan Plasmacluster Ion memerlukan penggantian.

Masa operasi	
17,500 jam	 Gantikan Unit Penjanaan Plasmacluster Ion Berkelip perlahan-lahan
19,000 jam	
	 Hentikan pengeluaran Plasmacluster Ion. Berkelip laju

* Masa penggantian tidak mempunyai kaitan dengan mod operasi yang dipilih.

Model Unit Penjanaan Plasmacluster Ion

Sila berunding dengan penjual anda apabila hendak membeli gantian Unit Penjanaan Plasmacluster Ion.

IZ-C90ME

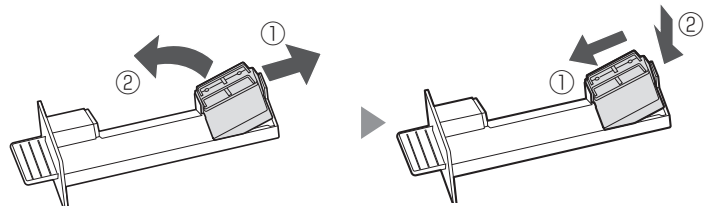

Tanggalkan pencengkam pemegang unit(①), dan tanggalkan Unit Penjanaan Plasmacluster Ion(②).

Pembuangan Unit Penjanaan Plasmacluster Ion

Buang Unit Penjanaan Plasmacluster Ion yang digunakan mengikut undang-undang dan peraturan tempatan.

bahan:

- Polistirena tereftalat
- bahagian elektrik

MS-11

PENYELESAIAN MASALAH

Bau dan asap berterusan.

- Periksa penapis. Jika penapis sangat kotor, bersihkan atau ganti dengan yang baru.

Pemantau Kebersihan berwarna biru walaupun udara tidak bersih.

- Udara mungkin kotor apabila palam unit utama dipasang. Cabut palam unit utama, tunggu seminit, dan kemudian pasang semula palam unit utama.

Pemantau Kebersihan berwarna merah walaupun udara bersih.

- Buka penderia yang kotor atau dipenuhi habuk(sensitif) mengganggu operasi penderia. Bersihkan penapis penderia atau panel belakang dengan cermat.

Unit Utama mengeluarkan bunyi 'klik' atau 'tik'.

- Unit utama mungkin mengeluarkan bunyi 'klik' atau 'tik' semasa ia menjanakan ion.

Udara yang dikeluarkan dari Unit Utama berbau.

- Periksa jika penapis sangat kotor.
- Bersihkan atau ganti penapis.

Unit Utama tidak beroperasi apabila terdapat asap rokok dalam udara.

- Pastikan Unit Utama ini dipasang di lokasi yang membolehkan penderia mengesan asap rokok.
- Periksa jika bukaan penderia habuk (sensitif) tersekat atau tersumbat. Jika tersekat atau tersumbat, bersihkan penapis penderia atau panel belakang.

Lampu Penunjuk Penggantian PENAPIS dihidupkan.

- Selepas melakukan penggantian penapis, sambungkan kord kuasa ke salur keluar dan kemudian tekan Butang Tetapkan Semula Penapis. (halaman 11)

Paparan Depan dimatikan.

- Apabila kawalan Lampu ditetapkan kepada "Auto", lampu dimatikan secara automatik apabila bilik menjadi gelap. Selain itu, apabila kawalan lampu ditetapkan kepada "Turn off", lampu akan sentiasa dimatikan. Jika anda tidak ingin lampu dimatikan, tetapkan kawalan Lampu kepada tetapan "Darker". (halaman 9)

Pemantau Kebersihan bertukar warna dengan kerap.



- Pemantau Kebersihan bertukar warna secara automatik apabila penderia habuk(sensitif) dan penderia bau mengesan kekotoran. Jika anda mengambil berat tentang perubahan tersebut, anda boleh ubah sensitiviti penderia. (halaman 9)

Paparan Unit Utama tidak sepadan dengan laporan cuaca atau higrometer ataupun termometer lain di dalam bilik.

- Persekitaran di luar dan di dalam rumah (keadaan trafik berhampiran, bilangan tingkat rumah, dll.) boleh menyebabkan bacaan yang berbeza daripada data tersebut.
- Terdapat perbezaan pada aras di dalam bilik yang sama.





Paparan menunjukkan dll.

- Masa boleh ditetapkan dari 10 minit hingga 24 jam melalui aplikasi yang ditetapkan. Oleh itu, Pemantau Masa memaparkan

 hingga .

PAPARAN RALAT

Sekiranya ralat terus berlaku, hubungi Pusat Servis Sharp.

 Berkelip laju	<ul style="list-style-type: none"> • Komunikasi antara pelayan SHARP dan pembersih udara tidak tersedia. Sila rujuk Buku Panduan Lan Wayarles untuk butiran lanjut.
	<ul style="list-style-type: none"> • Ketumpatan Plasmacluster ion semakin menurun. ⇒ Selenggara Unit Penjanaan Plasmacluster Ion (bahagian elektrod).
	<ul style="list-style-type: none"> • Adakah Unit Penjanaan Plasmacluster Ion dimasukkan dengan betul? ⇒ Keluarkan Unit Penjanaan Plasmacluster Ion dan masukkan hingga ke hujung sekali lagi, dan kemudian jalankan operasi semula.
 	<ul style="list-style-type: none"> • Cabut palam Unit Utama, tunggu seminit, dan pasang semula palam Unit Utama.

SPESIFIKASI

Model	FP-J80E / FP-J80EV FP-J80EP / FP-J80L			FP-J60E / FP-J60L		
Bekalan kuasa	220-240 V 50-60 Hz					
Pelarasan Kelajuan Kipas	MAX	MED	LOW	MAX	MED	LOW
Kelajuan Kipas (m ³ /jam)	480	288	60	396	222	60
Paras Hingar (dBA)	47	45	15	43	40	15
Kuasa Terkadar (W)	48	28	4.0	38	18	3.6
Kuasa Tunggu Sedia(W)	1.3			1.2		
Saiz Bilik Disyorkan (m ²) * ¹	~ 62			~ 48		
Plasmacluster ion berketumpatan tinggi saiz bilik disyorkan (m ²) * ²	~ 35			~ 26		
Panjang kord (m)	2.0					
Ukuran (mm)	416 (L) × 291 (D) × 728 (T)					
Berat (kg)	10.6			10.0		

MALAYSIA

- *1 • Saiz bilik disyorkan adalah sesuai untuk mengendalikan unit utama pada kelajuan kipas maksimum.
 • Saiz bilik yang disyorkan ialah ruang dengan jumlah zarah habuk yang dapat disingkirkan dalam masa 30 minit.
- *2 • Saiz bilik lebih kurang 25000 ion per sentimeter persegi boleh diukur di tengah-tengah bilik apabila unit utama diletakkan di sebelah dinding, beroperasi pada tetapan mod MED, dan berada pada ketinggian lebih kurang 1.2 meter dari lantai.

Kuasa Tunggu Sedia

Apabila palam kuasa unit utama dipasang pada soket dinding, ia menggunakan kuasa tunggu sedia untuk mengendalikan litar elektrik. Bagi menjimatkan tenaga, tanggalkan kord kuasa jika unit utama tidak digunakan.

TIẾNG VIỆT

**Kết hợp độc đáo công nghệ xử lý không khí
Hệ thống lọc 3 lớp + Plasmacluster**



**Plasmacluster 25000 mật độ cao
Mật độ PCI càng cao, hiệu quả PCI càng lớn.**

HIGH-DENSITY 25000*

Hệ thống lọc 3 lớp

HÚT BỤI

Bộ lọc sơ cấp hút bụi lớn hơn các hạt cỡ khoảng 240 micro.

Khử mùi

Bộ lọc khử mùi hút nhiều mùi thông thường trong nhà.

GIẢM BỤI NHỎ, PHẤN HOA & NẤM MỐC

Bộ lọc HEPA hút 99,97% hạt có cỡ nhỏ 0,3 micro.

Luồng khí độc đáo

Hút khí mạnh mẽ và luồng khí độc đáo hút bụi và các hạt khác một cách nhanh chóng và hiệu quả.

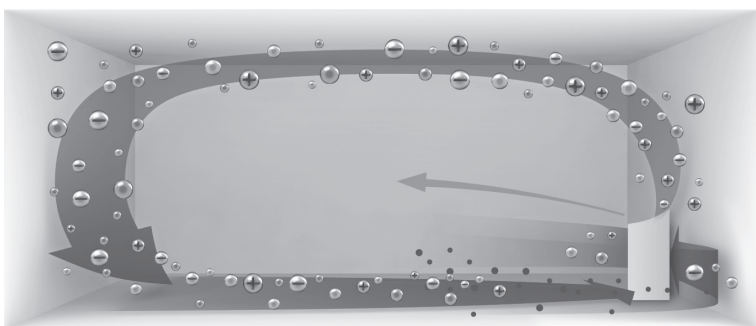

Luồng khí nhanh hơn ở góc 20° sẽ hút bụi ở mức thấp hơn trong phòng giúp làm sạch hiệu quả.

Plasmacluster có thể loại bỏ tĩnh điện và do đó có thể ngăn bụi bám vào tường và các bề mặt khác.

Plasmacluster

Plasmacluster xử lý không khí tương tự như quá trình tự nhiên bằng cách tạo ra sự cân bằng các ion dương và ion âm.

Chức năng LAN không dây (Chỉ có trên FP-J80)

- Đề xuất chế độ tối ưu dựa trên thông tin thời tiết và điều kiện hiện tại của phòng.
- Xác nhận rằng điều kiện chất lượng không khí trong phòng và không khí đã hoàn toàn sạch.
- Điều khiển sản phẩm qua điện thoại thông minh làm điều khiển từ xa.
- Đề xuất thời gian tối ưu để trao đổi bộ lọc.

Để biết thêm thông tin chi tiết, vui lòng xem sách hướng dẫn mạng LAN không dây.

Màn hình PM2.5

- Thông báo bằng cách sáng màn hình PM2.5 khi bộ cảm biến bụi nhạy phát hiện bụi vi mô.
- Hiện thị giá trị 3 chữ số của PM2.5.

Chế độ điễm Plasmacluster Ion

- Được đề xuất khi có mùi và vi trùng bám dính vào ghế sofa và rèm cửa.
- Phát ra các ion Plasmacluster mật độ cao chỉ theo hướng về phía trước

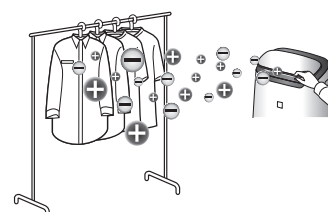

Cảm ơn quý khách hàng đã mua máy lọc không khí SHARP.
 Vui lòng đọc kỹ sách hướng dẫn sử dụng này trước khi sử dụng sản phẩm.
 cất giữ sách hướng dẫn sử dụng này ở nơi thuận tiện để tham khảo về sau.

NỘI DUNG

CÁC HƯỚNG DẪN QUAN TRỌNG VỀ AN TOÀN ...	2
TÊN CÁC BỘ PHẬN	4
CHUẨN BỊ	6
VẬN HÀNH	
KHỞI ĐỘNG/DỪNG	7
CHẾ ĐỘ TỰ ĐỘNG	7
CHẾ ĐỘ HAZE.....	7
CHẾ ĐỘ ĐIỂM PLASMACLUSTER ION	7
CHỌN CHẾ ĐỘ.....	7
HẸN GIỜ BẬT.....	8
HẸN GIỜ TẮT	8
CHỌN MÀN HÌNH HIỂN THỊ	8
BẬT/TẮT PLASMACLUSTER ION.....	8
KHÓA AN TOÀN CHO TRẺ	8
CÁCH THAY ĐỔI NHIỀU CÀI ĐẶT	9
Điều khiển ánh sáng / Tự động khởi động lại / Điều chỉnh độ nhạy bộ cảm biến (Sáng / Bụi (nhạy) / Mùi)	

VỆ SINH VÀ BẢO DƯỠNG	
THÂN MÁY / PANÔ SAU	10
BỘ LỌC HEPA / BỘ LỌC KHỬ MÙI.....	10
THIẾT BỊ TẠO PLASMACLUSTER ION	10
THAY THẾ	
BỘ LỌC HEPA / BỘ LỌC KHỬ MÙI.....	11
THIẾT BỊ TẠO PLASMACLUSTER ION	11
XỬ LÝ SỰ CỐ.....	12
THÔNG SỐ KỸ THUẬT	13

Vui lòng đọc kỹ hướng dẫn sử dụng trước khi vận hành máy lọc không khí mới

Máy lọc không khí hút không khí trong phòng thông qua cửa nạp không khí, lưu thông không khí qua một bộ lọc sơ cấp, bộ lọc khử mùi và bộ lọc HEPA bên trong thân máy, và sau đó xả không khí qua cửa xả không khí. Bộ lọc HEPA có thể loại bỏ 99,97% hạt bụi có kích cỡ nhỏ 0,3 micro đi qua bộ lọc và cũng có chức năng hút mùi. Bộ lọc khử mùi từ từ hút các mùi khi chúng đi qua bộ lọc.

Một số mùi bám vào bộ lọc sẽ phát tán ngược lại phòng làm cho mùi trong phòng nặng hơn theo thời gian. Dựa trên điều kiện sử dụng, và đặc biệt nếu thân máy được sử dụng trong môi trường khắc nghiệt so với sử dụng trong gia đình thông thường, các mùi này có thể trở lại sớm hơn so với dự kiến. Nếu vẫn còn mùi, hãy thay thế bộ lọc. (trang 11)

LƯU Ý

- Máy lọc không khí được thiết kế để loại bỏ bụi lơ lửng trong không khí và mùi.
- Máy lọc không khí không được thiết kế để loại bỏ các khí độc hại như carbon monoxit có trong khói thuốc lá.
- Máy lọc không khí có thể không loại bỏ hoàn toàn mùi nếu nguồn gốc gây mùi vẫn tồn tại.

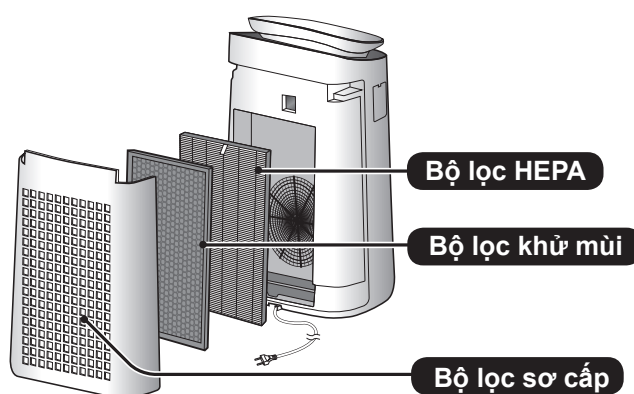

CÁC HƯỚNG DẪN QUAN TRỌNG VỀ AN TOÀN

Luôn tuân theo **các quy tắc an toàn cơ bản** khi sử dụng thiết bị, bao gồm các điều sau:

CẢNH BÁO – Luôn tuân thủ các điều sau để giảm nguy cơ gây ra điện giật, hỏa hoạn hoặc thương tích:

- Đọc tất cả các hướng dẫn trước khi sử dụng thân máy.
- Chỉ dùng với nguồn điện 220-240 V.
- **Thiết bị này không dành cho những người (kể cả trẻ em) có thể chột, giác quan hoặc tinh thần yếu hoặc những người thiếu kinh nghiệm và hiểu biết sử dụng, trừ khi có người bảo hộ an toàn hướng dẫn hoặc giám sát họ cách sử dụng thiết bị. Trẻ em cần được giám sát để chắc chắn chúng không đùa nghịch với thiết bị.**
- Nếu dây nguồn hỏng, phải được nhà sản xuất, trung tâm dịch vụ hoặc trung tâm bảo hành ủy quyền của Sharp hoặc người có chuyên môn tương tự thay thế để tránh gây nguy hiểm. Hãy liên lạc với trung tâm bảo hành ủy quyền gần nhất để được phục vụ khi có sự cố, điều chỉnh, hoặc sửa chữa.
- **Đảm bảo rút phích điện khi thực hiện bảo dưỡng, khi tháo và gắn và thay thế bộ lọc và khi không sử dụng trong thời gian dài. Nếu không làm vậy có thể gây đoản mạch dẫn đến điện giật hoặc hỏa hoạn.**
- Không sử dụng thân máy nếu dây nguồn hay phích cắm bị hư hỏng hoặc nếu kết nối của ổ cắm bị lỏng.
- Thường xuyên làm sạch bụi ở phích cắm.
- Không đưa ngón tay hoặc các vật lạ vào các cửa khí vào hoặc cửa khí ra.
- Hãy cầm vào phích cắm khi rút dây, không được kéo sợi dây. Nếu không làm vậy có thể gây đoản mạch dẫn đến điện giật hoặc hỏa hoạn.

- Cẩn thận không làm hỏng dây nguồn, nếu không, có thể bị điện giật, bỏng hoặc hỏa hoạn.
- Không rút phích cắm khi tay ướt.
- Không đặt thân máy gần hoặc trên các vật nóng như lò hoặc thiết bị đốt nóng, hoặc nơi có thể tiếp xúc với hơi nước.
- Không vận hành thân máy trong phòng sử dụng bình xịt côn trùng. Không vận hành thân máy trong phòng có cặn dầu, khói hương, tia lửa từ thuốc lá, hoặc hóa chất trong không khí. Không vận hành thân máy ở những nơi ẩm ướt, như phòng tắm.
- Hãy cẩn thận khi vệ sinh thân máy. Chất tẩy rửa hoạt tính mạnh có thể làm hỏng lớp vỏ ngoài.
- Không để thân máy tiếp xúc với nước. Làm vậy có thể gây đoản mạch hoặc điện giật.

LƯU Ý – Làm gì khi thân máy gây nhiễu sóng đài hoặc TV

Nếu máy lọc không khí nhiễu sóng với đài hoặc TV, hãy thử một hoặc nhiều phương pháp sau:

- Chỉnh hoặc đặt lại vị trí của ăng ten thu sóng.
- Tăng khoảng cách giữa thân máy và đài hoặc TV.
- Kết nối thiết bị với một ổ cắm khác mạch điện với ổ cắm của thiết bị nhận tín hiệu đài hoặc TV.
- Tham khảo ý kiến đại lý hoặc kỹ thuật viên đài hoặc TV có chuyên môn.

CÁC CHÚ Ý VẬN HÀNH

- Không chặn cửa khí vào hoặc ra.
- Luôn vận hành thân máy theo hướng thẳng đứng.
- Không tháo thân máy khi đang vận hành.
- Khi tháo thân máy, sử dụng tay cầm ở cả hai bên.
- Nếu thân máy đặt ở trên sàn dễ bị hư hỏng, trên bề mặt không bằng phẳng, hoặc thảm dày, hãy nâng thân máy lên khi tháo.
- Không vận hành thân máy mà không có bộ lọc được lắp đúng.
- Không rửa hoặc dùng lại bộ lọc HEPA và bộ lọc khử mùi.
Làm vậy sẽ không cải thiện được hiệu quả bộ lọc và có thể gây điện giật hoặc hỏng khi vận hành.
- Chỉ dùng khăn mềm để vệ sinh vỏ ngoài. Không sử dụng dung dịch hoặc chất tẩy rửa dễ bay hơi.
Bề mặt thân máy có thể bị hư hỏng hoặc nứt vỡ do ét xăng, sơn mỏng hơn hoặc bột đánh bóng. Ngoài ra, có thể gây hỏng cảm biến.
- Để thân máy tránh xa nước.
- Không chùi mạnh lên panô sau trong khi bảo dưỡng.

HƯỚNG DẪN LẮP ĐẶT

- Tránh những nơi mà bộ cảm biến tiếp xúc trực tiếp với gió.
Làm vậy có thể khiến thân máy bị hỏng.
- Tránh những nơi đồ nội thất, vải hoặc các vật dụng khác có thể tiếp xúc với thân máy và gây trở ngại cho việc hút và thoát khí.
- Tránh những nơi thân máy có thể đọng sương hoặc thay đổi nhiệt độ nhanh chóng. Nhiệt độ phòng thích hợp là 0 – 35 °C.
- Đặt thân máy trên bề mặt bằng phẳng với không khí lưu thông đầy đủ.
Khi đặt ở trên thảm dày, thân máy có thể bị rung nhẹ.
- Tránh những nơi phát ra dầu mỡ hoặc khói dầu.
Làm vậy có thể khiến vỏ ngoài thân máy bị nứt vỡ và hỏng cảm biến.
- Hiệu suất hút bụi của thân máy gần như không đổi ngay cả khi đặt sản phẩm cách tường 3 cm, tuy nhiên tường và sàn nhà xung quanh có thể bị bẩn. Hãy đặt thân máy cách xa tường.
Tường ngay phía sau cửa khí ra có thể bị bẩn theo thời gian. Khi sử dụng thân máy trong thời gian dài ở cùng 1 vị trí, vệ sinh thường xuyên khu vực tường liền kề sản phẩm.

TIẾNG VIỆT

HƯỚNG DẪN SỬ DỤNG BỘ LỌC

- Thực hiện các hướng dẫn trong sách hướng dẫn này để chăm sóc và bảo dưỡng bộ lọc đúng cách.
(trang 10)

TÊN CÁC BỘ PHẬN

THÂN MÁY

(MẶT TRƯỚC)

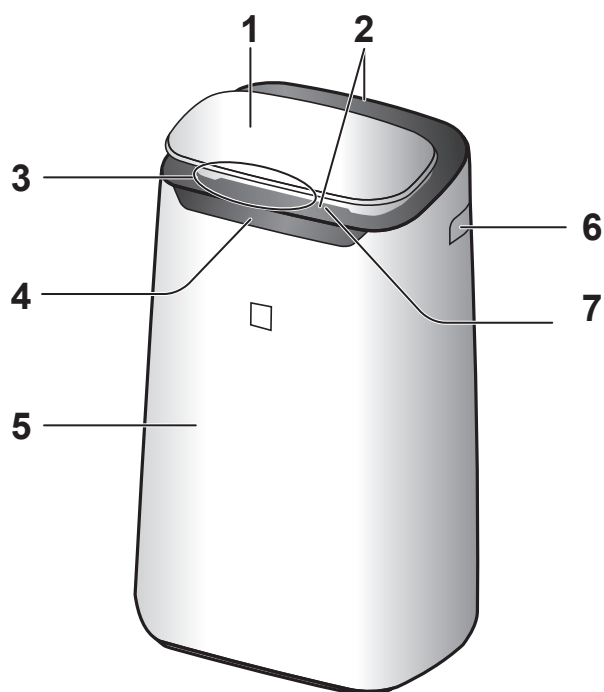

1. **Panô vận hành**
2. **Cửa khí ra (Mặt trước/Sau)**
3. **Màn hình giám sát độ sạch**
4. **Màn hình hiển thị phía trước**
5. **Thân máy**
6. **Tay cầm (2 vị trí)**
7. **Cánh đảo khí phía trước**
8. **Panô sau (Bộ lọc sơ cấp)**
9. **Cửa khí vào**
10. **Bộ lọc khử mùi**
11. **Bộ lọc HEPA**
12. **Cảm biến (Trong) / Bộ lọc cảm biến**
Mùi / Bụi (nhạy) / Nhiệt độ* / Độ ẩm*
(* FP-J80)
13. **Thiết bị tạo Plasmacluster Ion**
14. **Giá giữ thiết bị**
15. **Nắp thiết bị**
16. **Bàn chải vệ sinh thiết bị**
17. **Phích cắm dây nguồn**

(MẶT SAU)

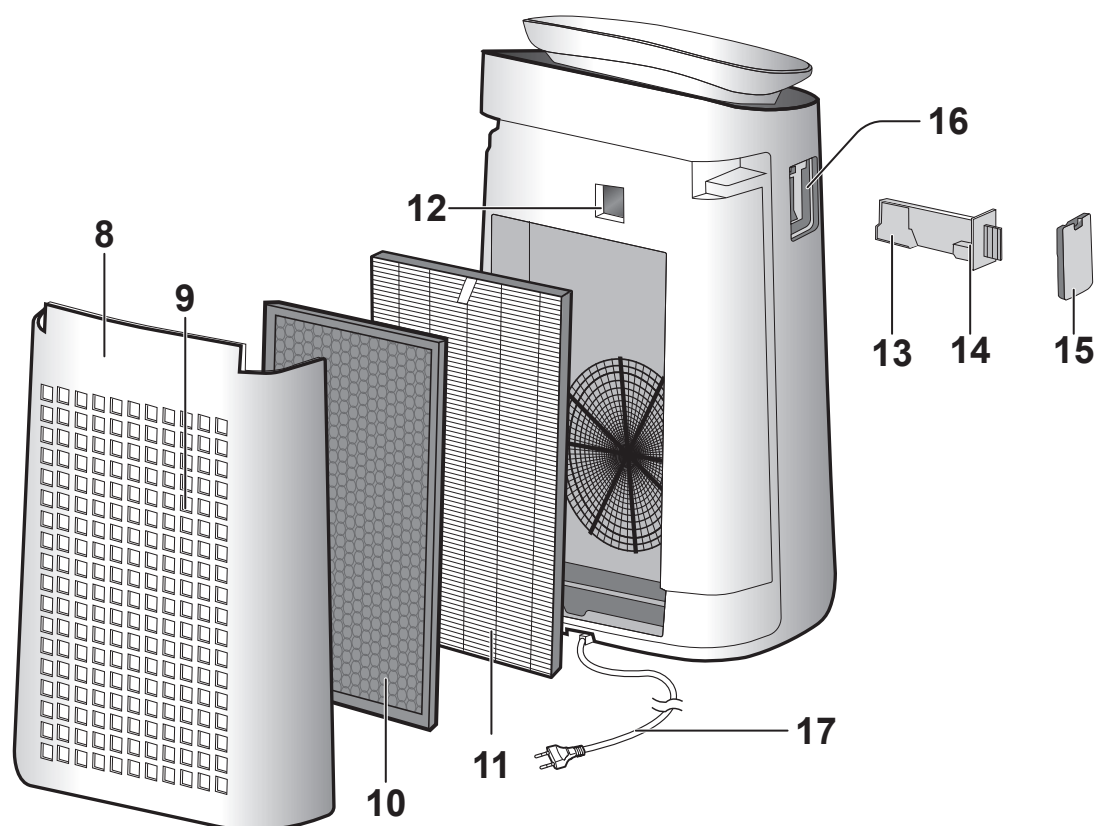

VI-4

PANÔ VẬN HÀNH

Ấn nút với "★" để khởi động.

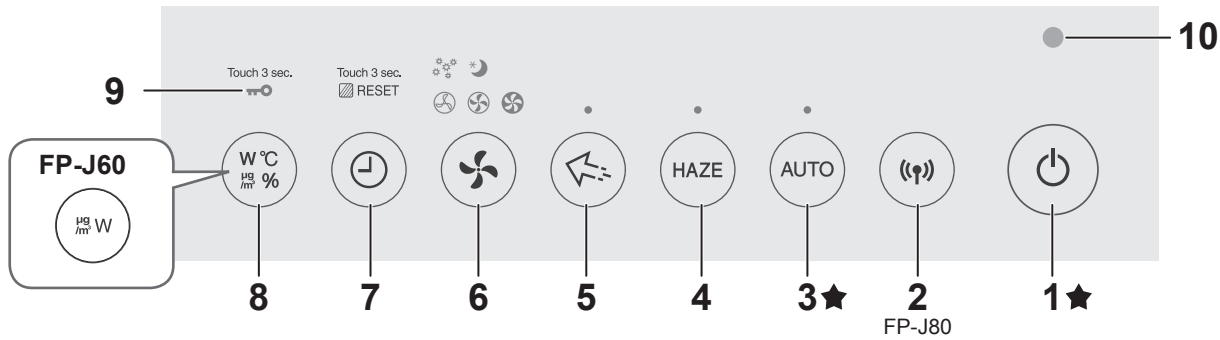

MÀN HÌNH HIỂN THỊ PHÍA TRƯỚC

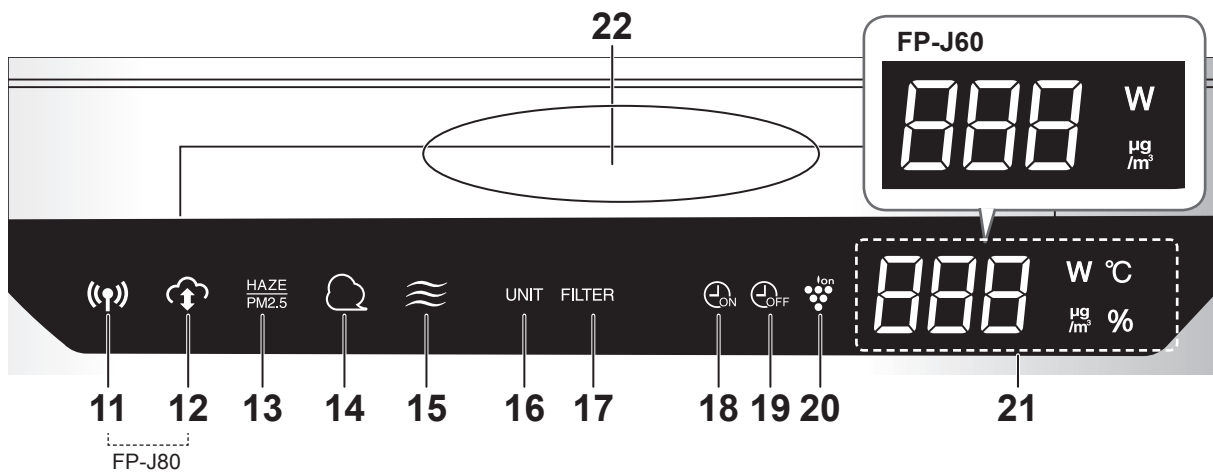

TIẾNG VIỆT

1. Nút POWER ON/OFF (bật/tắt nguồn)
2. Nút WLAN (FP-J80)
3. Nút AUTO (tự động), Đèn báo
4. Nút HAZE (sương mờ), Đèn báo
5. Nút ĐIỂM Plasmacluster Ion, Đèn báo
6. Nút MODE (chế độ), Đèn báo
7. Nút Timer (hẹn giờ)
(Ấn 3 giây.) Nút FILTER RESET
(ĐẶT LẠI BỘ LỌC)
8. Nút DISPLAY (Màn hình hiển thị)
(Ấn 3 giây) Nút CHILD-LOCK
(KHÓA AN TOÀN CHO TRẺ)
9. Đèn báo khóa an toàn cho trẻ
10. Cảm biến ánh sáng
11. Đèn WLAN (FP-J80)
12. Đèn báo DỊCH VỤ ĐÁM MÂY
(FP-J80)
13. Màn hình HAZE/PM2.5
Cho biết cảm biến bụi (nhạy) phát hiện ra bụi vi mô.
TẮT Màu Cam Màu đỏ
Sạch ←————→ Không sạch
14. Màn hình giám sát bụi
Cho biết cảm biến bụi (nhạy) phát hiện ra bụi thông thường
TẮT Màu Cam Màu đỏ
Sạch ←————→ Không sạch
15. Màn hình giám sát mùi
Cho biết cảm biến mùi phát hiện ra các mùi.
TẮT Màu Cam Màu đỏ
Sạch ←————→ Không sạch

16. Đèn báo thay thế thiết bị
17. Đèn báo thay thế bộ lọc
18. Đèn báo hẹn giờ BẬT
19. Đèn báo hẹn giờ TẮT
20. Đèn Plasmacluster Ion
21. MÀN HÌNH HIỂN THỊ

• Màn hình PM2.5

Hiển thị PM2.5 10µg/m³ tới 499µg/m³.

Tối đa 9µg/m³ **Lo** µg/m³ ↔ **34** µg/m³ ↔ **Hi** µg/m³ Tối thiểu 500µg/m³

• Màn hình công suất

Cho biết công suất của vận hành hiện tại.

• Màn hình độ ẩm (FP-J80)

Hiển thị độ ẩm 20% tới 90%.

Tối đa 20% **20** % ↔ **55** % ↔ **90** % Tối thiểu 90%

• Màn hình nhiệt độ (FP-J80)

Hiển thị nhiệt độ 0°C tới 50°C.

Tối đa -1°C **Lo** °C ↔ **25** °C ↔ **Hi** °C Tối thiểu 50°C

• Màn hình hẹn giờ

Cho biết thời gian cài đặt hoặc thời gian còn lại của hẹn giờ BẬT/TẮT.

22. Màn hình giám sát độ sạch

Chỉ thị độ sạch của không khí trong phòng ở 5 mức theo thay đổi màu sắc.

Xanh Dương Màu Cam Màu đỏ
Sạch ←————→ Không sạch

CHUẨN BỊ

Đảm bảo rút phích cắm nguồn ra khỏi ổ cắm điện.

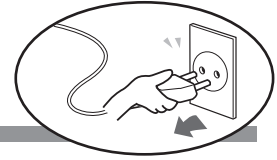

LẮP ĐẶT BỘ LỌC

1. Tháo Panô sau.

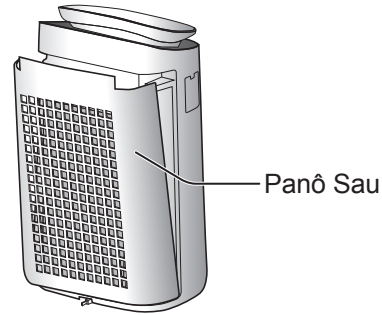

2. Tháo túi nhựa ra khỏi mỗi bộ lọc.

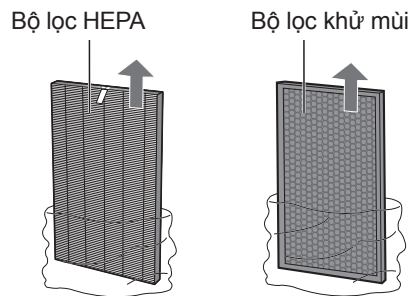

3. Lắp bộ lọc theo thứ tự đúng như hình vẽ.

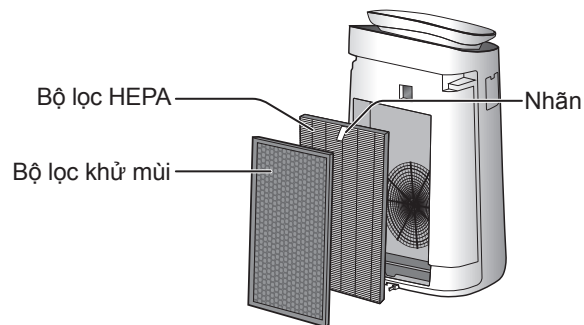

4. Lắp Panô sau.

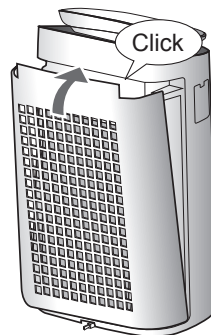

LƯU Ý

- Khi thay bộ lọc, nên ghi lại ngày bắt đầu sử dụng.

VI-6

VẬN HÀNH

KHỞI ĐỘNG/DỪNG

KHỞI ĐỘNG

DỪNG

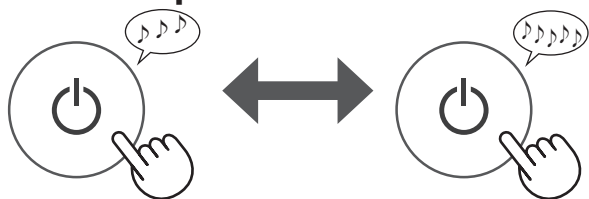

CHẾ ĐỘ TỰ ĐỘNG

Tốc độ quạt được điều khiển tự động tùy thuộc vào 3 phát hiện. (Bụi (nhạy) / Mùi / Sáng)



LƯU Ý

- Màn hình hiển thị phía trước, màn hình giám sát độ sạch tự động chuyển BẬT và TẮT dựa trên độ sáng của phòng. (Khi điều khiển ánh sáng được đặt về "Auto" (Tự động). (trang 9)

CHẾ ĐỘ HAZE

Vận hành ở tốc độ quạt CAO khoảng 60 phút và sau đó luân chuyển giữa mức thấp và cao cứ sau mỗi 20 phút.

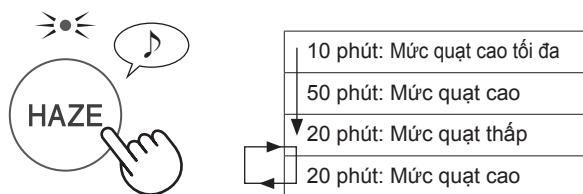

LƯU Ý

- Plasmacluster Ion không thể chuyển sang "TẮT".

CHẾ ĐỘ ĐIỀU PLASMACLUSTER ION

Sử dụng chế độ này khi bạn muốn loại bỏ mùi, vi trùng, và các chất khác ra khỏi vải, ghế sofa và rèm cửa.

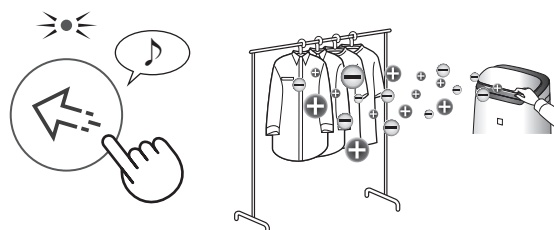

Điều chỉnh cánh đảo khí trước bằng tay.

LƯU Ý

- Phát ra các ion Plasmacluster mật độ cao chỉ theo hướng về phía trước
- Xả khí mạnh hơn trong 8 giờ. Khi kết thúc vận hành, thân máy sẽ trở lại chế độ vận hành trước đó.
- Plasmacluster Ion không thể chuyển sang "TẮT".

TIẾNG VIỆT

CHỌN CHẾ ĐỘ

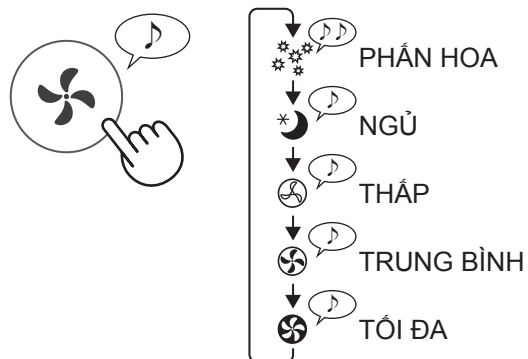

NGỦ :

Thân máy sẽ hoạt động rất êm và tốc độ quạt được tự động chuyển đổi tùy theo lượng tạp chất trong không khí. Màn hình phía trước và màn hình giám sát độ sạch tự động tắt.

PHẤN HOA :

Độ nhạy của CẢM BIẾN BỤI tự động tăng và nhanh chóng phát hiện tạp chất như bụi và phấn hoa và làm sạch không khí một cách mạnh mẽ.

HẸN GIỜ BẬT

Chọn độ dài thời gian bạn mong muốn.
Thân máy tự động khởi động khi qua thời gian đã chọn.

(khi TẮT thân máy)

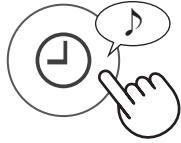

Màn hình hiển thị phía trước



* Có thể cài đặt thời gian trong khoảng từ 10 phút tới 24 giờ thông qua ứng dụng chỉ định.

HẸN GIỜ TẮT

Chọn độ dài thời gian bạn mong muốn.
Thân máy tự động dừng lại khi tới thời gian đã chọn.

(khi BẬT thân máy)

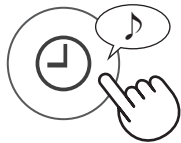

Màn hình hiển thị phía trước



* Có thể cài đặt thời gian trong khoảng từ 10 phút tới 24 giờ thông qua ứng dụng chỉ định.

KHÓA AN TOÀN CHO TRẺ

Vận hành của panô vận hành sẽ bị khóa.

BẬT

Touch 3 sec.



FP-J80

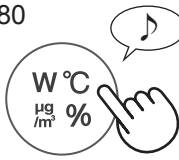

trên 3 giây

HỦY

Touch 3 sec.

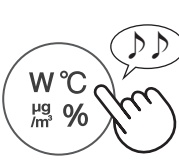

trên 3 giây

FP-J60

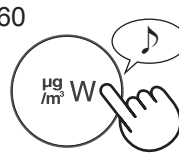

trên 3 giây



trên 3 giây

CHỌN MÀN HÌNH HIỂN THỊ

(khi BẬT thân máy)

FP-J80

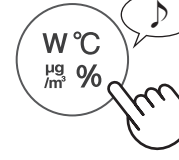

FP-J60

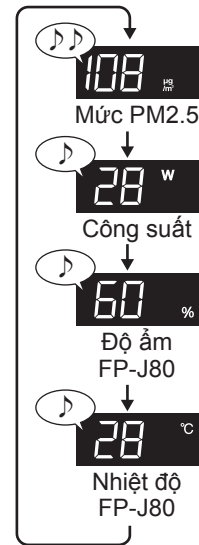

BẬT/TẮT PLASMACLUSTER ION

Khi BẬT chức năng Plasmacluster Ion, đèn Plasmacluster Ion sẽ sáng. (trang 5)

(khi BẬT thân máy)

BẬT



trên 3 giây

TẮT



trên 3 giây

CÁCH THAY ĐỔI NHIỀU CÀI ĐẶT

Bạn có thể thay đổi chức năng trong bảng "Loại cài đặt" dưới đây.

1. TẮT nguồn thân máy.

2.

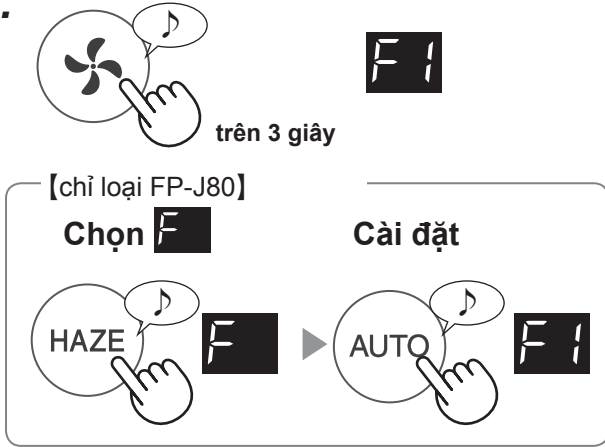

3. Chọn "Số chức năng".

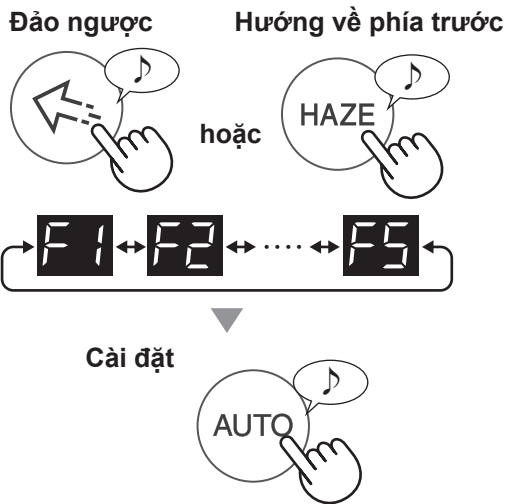

4. Chọn "Cài đặt số".

Đảo ngược Hướng về phía trước

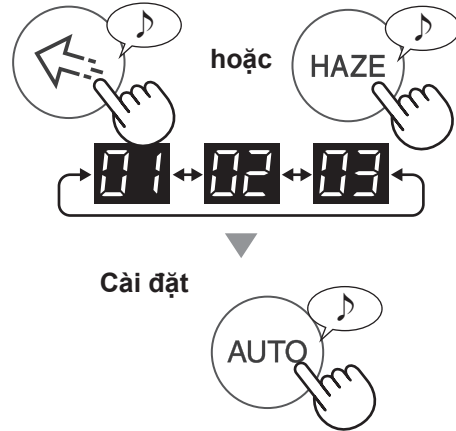

5. Ấn nút BẬT/TẮT nguồn để kết thúc cài đặt.

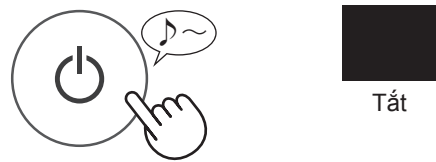

TIẾNG VIỆT

Chức năng	Cài đặt
Điều chỉnh ánh sáng Bạn có thể chọn độ sáng của màn hình hiển thị phía trước và màn hình giám sát độ sạch.	F1 01 Tắt * 02 Tối hơn 03 Tự động (mặc định) Đèn tự động chuyển ON (bật) hoặc OFF (tắt), dựa trên độ sáng của phòng. Phòng đang sáng : đèn BẬT Phòng đang tối : đèn TẮT
	F2 01 Hủy 02 BẬT (mặc định)
	Điều chỉnh độ nhạy của cảm biến (F3-F5)
Cảm biến ánh sáng F3 01 Thấp	02 Tiêu chuẩn (mặc định)
Cảm biến bụi (nhạy) F4	03 Cao
Cảm biến mùi F5	

* Khi đặt ở "tắt", đèn sẽ tối đi trong 8 giây sau khi bắt đầu vận hành và sau đó đèn sẽ tắt.

VỆ SINH VÀ BẢO DƯỠNG

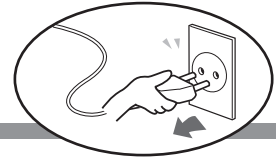

THÂN MÁY / PANÔ SAU

Lau chùi bằng giẻ khô và mềm

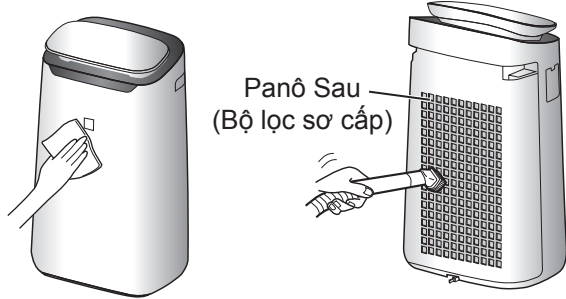

Nhẹ nhàng loại bỏ bụi bẩn bằng dụng cụ vệ sinh như máy hút chân không.

LƯU Ý Cách loại bỏ vết bẩn cứng đầu.

Panô Sau

1. Thêm một lượng chất tẩy rửa trung tính vào nước và ngâm khoảng 10 phút.

CHÚ Ý

Không dùng lực quá mạnh khi cọ panô sau.

2. Rửa sạch chất tẩy rửa trung tính bằng nước sạch.
3. Để bộ lọc khô hoàn toàn ở nơi thông thoáng.

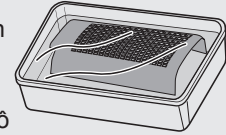

Bộ lọc cảm biến

1. Tháo Panô sau.
2. Tháo bộ lọc cảm biến.
3. Nếu bộ lọc bẩn, có thể rửa bằng nước và để khô hoàn toàn.

Bộ lọc cảm biến

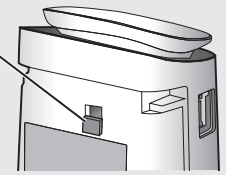

BỘ LỌC HEPA / BỘ LỌC KHỬ MÙI

Loại bỏ bụi bẩn trên bộ lọc

CHÚ Ý

Không rửa bộ lọc. Không để tiếp xúc với ánh nắng mặt trời. (Nếu không các bộ lọc này sẽ không hoạt động hiệu quả.)

BỘ LỌC HEPA

Nhãn

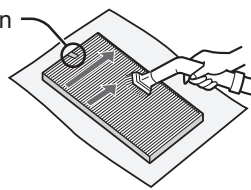

Chỉ bảo trì bề mặt được gắn thẻ. Không làm sạch mặt đối diện.
Bộ lọc dễ vỡ, nên cẩn thận không tác động quá nhiều lực.

BỘ LỌC KHỬ MÙI

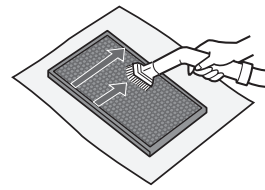

Cần phải bảo trì tất cả các mặt.
Bộ lọc có thể bị vỡ nếu dùng lực quá mạnh tác động lên, vì thế hãy cẩn thận khi sử dụng.

Một số mùi bám vào bộ lọc sẽ phát tán ngược lại phòng làm cho mùi trong phòng nặng hơn theo thời gian. Dựa trên điều kiện sử dụng, và đặc biệt nếu thân máy được sử dụng trong môi trường khác nghiệt so với sử dụng trong gia đình thông thường, các mùi này có thể trở lại sớm hơn so với dự kiến.

Thay thế bộ lọc trong các trường hợp đó hoặc nếu không thể loại bỏ bụi bẩn sau khi bảo dưỡng.

Thiết bị tạo Plasmacluster Ion (phần điện cực)

1. Tháo nắp thiết bị, và kéo ra ngoài giá giữ thiết bị.

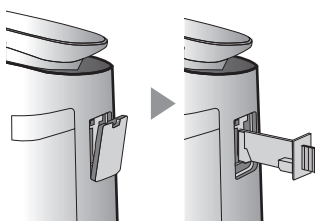

2. Loại bỏ bụi bẩn ra khỏi phần điện cực.

Bàn chải vệ sinh thiết bị

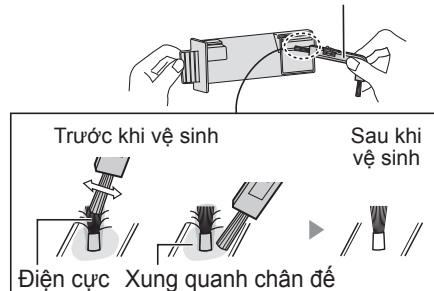

3. Lắp giá giữ thiết bị vào thân máy, và lắp nắp thiết bị.

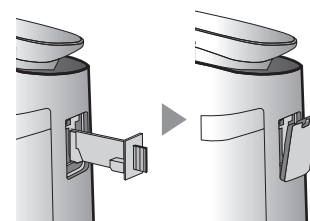

CHÚ Ý

- Không dùng bất kỳ vật gì khác ngoài bàn chải vệ sinh thiết bị để lau chùi. Làm vậy có thể dẫn tới hư hỏng thiết bị.
- Điện cực uốn cong có thể bị cắt và rơi trong quá trình lau chùi, nhưng sẽ không làm thay đổi hiệu suất.
- Không được chạm trực tiếp vào điện cực. Làm vậy có thể dẫn tới bị đau/ngứa.
- Không được chuyển đổi phần điện cực. Làm vậy có thể gây hư hỏng điện cực.
- Không chạm vào các cực kết nối. Làm vậy có thể gây hư hỏng cực.

VI-10

THAY THẾ

BỘ LỌC HEPA / BỘ LỌC KHỬ MÙI

TUỔI THỌ BỘ LỌC

Tuổi thọ bộ lọc thay đổi theo môi trường của phòng, điều kiện sử dụng và vị trí đặt thân máy.
 Tuổi thọ của bộ lọc HEPA và bộ lọc khử mùi và đề xuất thay thế căn cứ trên mức độ làm sạch phòng có khói nhả ra từ 5 điếu thuốc mỗi ngày và hiệu suất hút bụi và khử mùi của thân máy giảm một nửa so với bộ lọc mới.
 Chúng tôi khuyến cáo nên thay bộ lọc thường xuyên hơn nếu dùng thân máy trong điều kiện đặc biệt khắc nghiệt (PM2.5, v.v.) so với sử dụng trong gia đình thông thường.

- Bộ lọc HEPA Khoảng 2 năm sau khi mở ra
- Bộ lọc khử mùi Khoảng 2 năm sau khi mở ra

ĐÈN BÁO THAY THẾ BỘ LỌC

Khi cần thay thế bộ lọc sớm, đèn báo bộ lọc bắt đầu nhấp nháy. tốc độ nhấp nháy sẽ nhanh hơn khi tới thời điểm thay thế.

Tuổi thọ bộ lọc khác nhau tùy vào chế độ vận hành.

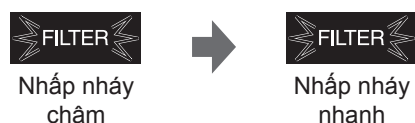

Thay thế bộ lọc theo các chỉ dẫn thay thế bộ lọc.

Sau khi thực hiện thay thế, cài đặt lại đèn báo thay thế bộ lọc.

CÀI ĐẶT LẠI



trên 3 giây

Model bộ lọc thay thế

Tham khảo ý kiến của đại lý bán hàng khi mua bộ lọc thay thế.

Bộ lọc HEPA (1 chiếc)
FZ-J80HFE

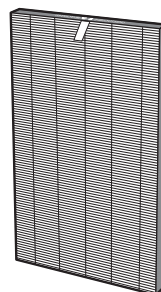

Bộ lọc khử mùi (1 chiếc)
FZ-J80DFE

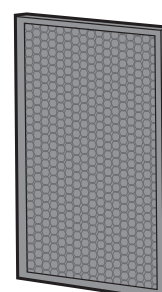

Thải bỏ bộ lọc

Thải bỏ bộ lọc đã dùng theo luật và quy định địa phương.

Vật liệu bộ lọc HEPA:

- Polypropylene
- Polyethylene

Vật liệu bộ lọc khử mùi:



- Polypropylene
- Polyester
- Than hoạt tính

TIẾNG VIỆT

Thiết bị tạo Plasmacluster Ion

ĐÈN BÁO THAY THẾ THIẾT BỊ

Khi tổng thời gian vận hành vượt quá 17.500 giờ, đèn báo thay thế thiết bị sẽ nhấp nháy để báo rằng thiết bị tạo Plasmacluster Ion cần thay thế.

Thời gian vận hành	
17.500 giờ	Thay thế Thiết bị tạo Plasmacluster Ion
 Nhấp nháy chậm	
19.000 giờ	Ngừng xả ion Plasmacluster.
 Nhấp nháy nhanh	

* Thời gian thay thế không liên quan tới chế độ vận hành đã chọn.

Thay thế model thiết bị tạo Plasmacluster Ion

Tham khảo ý kiến của đại lý bán hàng khi mua thiết bị tạo Plasmacluster Ion thay thế.

IZ-C90ME

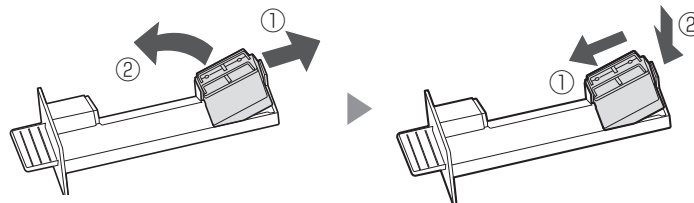

Tháo móc kẹp của giá giữ thiết bị (①), và tháo thiết bị tạo Plasmacluster Ion (②).

Thải bỏ thiết bị tạo Plasmacluster Ion

Thải bỏ thiết bị tạo Plasmacluster Ion đã dùng theo luật và quy định địa phương.

vật liệu:

- Polystyrene terephthalate
- các linh kiện điện tử

XỬ LÝ SỰ CỐ

Mùi và khói vẫn tồn tại.

- Kiểm tra các bộ lọc. Nếu bộ lọc quá bẩn, hãy lau sạch hoặc thay thế.

Màn hình giám sát độ sạch màu xanh dương ngay cả khi không khí không sạch.

- Không khí có thể nhiễm bẩn khi thân máy được cắm nguồn. Rút phích cắm thân máy, đợi 1 phút, và sau đó cắm lại thân máy.

Đèn màn hình giám sát độ sạch màu đỏ ngay cả khi không khí sạch.

- Các lỗ cảm biến bụi hoặc bụi tắc nghẽn (nhảy cảm) gây trở ngại cho hoạt động của cảm biến. Nhẹ nhàng vệ sinh bộ lọc cảm biến hoặc panô sau.

Thân máy tạo ra tiếng kêu lách tách hoặc tích tắc.

- Thân máy có thể tạo ra tiếng kêu lách tách hoặc tích tắc khi đang tạo ion.

Khí xả ra từ thân máy có mùi.

- Hãy kiểm tra xem bộ lọc có quá bẩn hay không.
- Vệ sinh hoặc thay thế bộ lọc.

Thân máy không hoạt động khi có khói thuốc lá trong không khí.

- Đảm bảo thân máy được lắp đúng vị trí mà ở đó cảm biến có thể phát hiện khói thuốc.
- Kiểm tra xem các lỗ cảm biến bụi (nhạy) bị chặn hoặc tắc không. Nếu chúng bị chặn hoặc tắc, hãy vệ sinh bộ lọc cảm biến hoặc panô sau.

Đèn báo CÀI ĐẶT LẠI BỘ LỌC sáng.

- Bất cứ khi nào sau khi thực hiện thay thế các bộ lọc, hãy kết nối dây nguồn với ổ cắm và sau đó nhấn nút cài đặt lại bộ lọc. (trang 11)

Màn hình hiển thị phía trước tắt.

- Khi điều khiển đèn được đặt ở "Auto" (tự động), đèn sẽ tự động tắt khi phòng tối. Ngoài ra, khi điều khiển đèn được đặt "Turn off" (tắt), đèn sẽ luôn tắt. Nếu không muốn đèn tắt, hãy cài đặt điều khiển đèn ở "Darker" (tối hơn). (trang 9)

Màn hình kiểm soát độ sạch đổi màu thường xuyên.

- Màn hình kiểm soát độ sạch tự động đổi màu khi cảm biến bụi (nhạy) và cảm biến mùi phát hiện ra tạp chất. Nếu bạn lo lắng về sự thay đổi, bạn có thể thay đổi độ nhạy cảm biến. (trang 9)

Màn hình hiển thị của thân máy không khớp với dự báo thời tiết hoặc máy đo độ ẩm hoặc nhiệt kế trong phòng.

- Môi trường bên ngoài và bên trong cũng như môi trường trong nhà (lượng giao thông gần đó, số tầng trong nhà, v.v.) có thể dẫn tới giá trị đọc dữ liệu khác nhau.
- Có sự khác biệt ở mức độ trong cùng phòng.

Màn hình hiển thị chỉ **204** v.v.

- Có thể cài đặt thời gian trong khoảng từ 10 phút tới 24 giờ thông qua ứng dụng chỉ định. Trong trường hợp đó, màn hình hẹn giờ hiển thị

244 tới **11**.

MÀN HÌNH HIỂN THỊ LỖI

Nếu lỗi xảy ra nhiều lần, hãy liên hệ trung tâm bảo hành của Sharp.

 Nhấp nháy nhanh	<ul style="list-style-type: none">• Không có kết nối giữa máy chủ SHARP và bộ lọc không khí. Vui lòng kiểm tra sách hướng dẫn mạng Lan không dây để biết thông tin chi tiết.
	<ul style="list-style-type: none">• Mật độ Plasmacluster ion đang giảm dần. ⇒ Bảo dưỡng thiết bị tạo Plasmacluster Ion (phần điện cực).
	<ul style="list-style-type: none">• Thiết bị tạo Plasmacluster Ion có được lắp đúng không? ⇒ Kéo thiết bị tạo Plasmacluster Ion ra ngoài và lắp lại vào, và sau đó thực hiện vận hành lại.
	<ul style="list-style-type: none">• Rút phích cắm thân máy, đợi 1 phút, sau đó cắm lại thân máy.

THÔNG SỐ KỸ THUẬT

Model	FP-J80E / FP-J80EV FP-J80EP / FP-J80L			FP-J60E / FP-J60L		
Nguồn điện	220-240 V 50-60 Hz					
Điều chỉnh tốc độ quạt	TỐI ĐA	TRUNG BÌNH	THẤP	TỐI ĐA	TRUNG BÌNH	THẤP
Tốc độ quạt (m ³ /giờ)	480	288	60	396	222	60
Mức độ ồn (dBA)	47	45	15	43	40	15
Công suất danh định (W)	48	28	4,0	38	18	3,6
Chế độ chờ(W)	1,3			1,2		
Diện tích phòng khuyến nghị (m ²) *1	~ 62			~ 48		
Plasmacluster ion mật độ cao Diện tích phòng khuyến nghị (m ²) *2	~ 35			~ 26		
Chiều dài dây nguồn (m)	2,0					
Kích thước (mm)	416 (Rộng) × 291 (Sâu) × 728 (Cao)					
Khối lượng (kg)	10,6			10,0		

TIẾNG VIỆT

- *1 • Diện tích phòng khuyến nghị phù hợp để thân máy hoạt động ở tốc độ quạt tối đa.
• Diện tích phòng khuyến nghị là khu vực trong đó có thể loại bỏ lượng tạp chất bụi bẩn trong 30 phút.
- *2 • Diện tích phòng mà mật độ ion đạt được xấp xỉ 25000 ion trên một centimet khối tại trung tâm phòng khi thân máy được đặt cạnh tường, và vận hành ở công suất TRUNG BÌNH, và ở độ cao khoảng 1,2 mét so với sàn.

Chế độ chờ

Khi đã cắm phích điện của thân máy vào ổ trên tường, thiết bị sẽ tiêu thụ điện ở chế độ chờ để hoạt động các mạch điện. Để tiết kiệm điện, hãy rút dây nguồn khi không sử dụng thân máy.

中文

独特空气处理技术组合
三层过滤系统 + 净离子群



高密度离子簇 25000
净离子群密度越高，净化效果越好。

HIGH-DENSITY 25000*

三层过滤系统

吸附灰尘

前置过滤网吸附粒径大于 240 微米的尘粒。

减少异味

祛味过滤网能吸收多种常见家居异味。

减少微尘、花粉和霉菌

HEPA 过滤网能吸附 99.97% 的小至 0.3 微米的颗粒。

独特气流

具有强大的吸气功能，能够形成独特气流，从而快速有效地收集灰尘和其它颗粒。

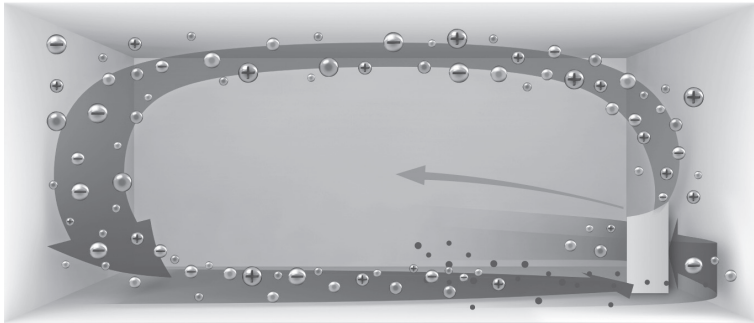

在 20 度的方向快速发射气流，收集室内较低处的灰尘，清洁效果更佳。

净离子群可以消除静电，从而防止灰尘粘在墙面和其它表面上。

净离子群

净离子群对空气进行处理的方法，类似于自然界通过释放平衡浓度的正、负离子从而对环境进行净化的过程。

无线网络功能（仅适用于 FP-J80）

- 根据天气情况和房间现状推荐最优模式。
- 确定房间的空气质量条件，且空气看上去比较清洁。
- 通过智能手机对本产品进行遥控。
- 推荐更换过滤网的最佳时机。

如需了解详细信息，请另行查阅无线网络指南书。

PM2.5 侦测器

- 敏感灰尘传感器探测到细微灰尘时，PM2.5 侦测器会亮起。
- 显示 3 位数的 PM2.5 值。

净离子群 Spot 模式

- 担心异味和细菌吸附在沙发和窗帘上时，建议开启此模式。
- 仅向正面方向喷出高密度净离子群。

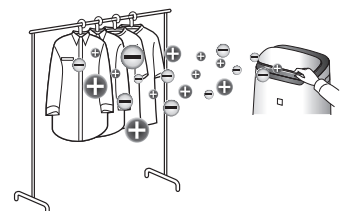

感谢您购买 SHARP 空气净化器。
使用本产品之前，请仔细阅读本手册。
请妥善保管本手册，以便随时查阅。

目录

重要安全事项.....	2
各部分名称.....	4
准备工作.....	6
操作	
开始 / 停止.....	7
自动模式.....	7
烟雾模式.....	7
净离子群 SPOT 模式.....	7
选择模式.....	7
开机定时.....	8
关机定时.....	8
选择显示.....	8
净离子群开 / 关.....	8
儿童安全锁.....	8
如何更改各种设置.....	9
灯光控制 / 自动记忆功能 / 调节传感器灵敏度 (光线 / 灰尘 (灵敏) / 异味)	

保养与维护	
主机 / 后面板.....	10
HEPA 过滤网 / 祛味过滤网.....	10
净离子群发生装置.....	10
更换	
HEPA 过滤网 / 祛味过滤网.....	11
净离子群发生装置.....	11
维修前的检查事项.....	12
规格.....	13

请在使用全新空气净化器前阅读

空气净化器通过进风口吸入室内空气，使其流经主机内的前置过滤网、祛味过滤网和 HEPA 过滤网，然后通过出风口释放空气。颗粒经过时，HEPA 过滤网可去除 99.97% 的小至 0.3 微米的颗粒，还能帮助吸收异味。空气流经时，祛味过滤网逐渐吸收异味。

随时间推移，过滤网吸收的部分异味可能会分解，造成其他异味。根据使用环境的差异，尤其是在极端环境（较通常的家居使用环境远为恶劣）中使用主机时，这些异味会在比预期更短的时间内变得更为强烈。（第 11 页）

注意

- 空气净化器设计用于清除空气中悬浮的灰尘和异味，但不能清除有害气体，例如香烟烟雾中含有的一氧化碳。如果异味源一直存在，空气净化器可能无法完全清除异味。

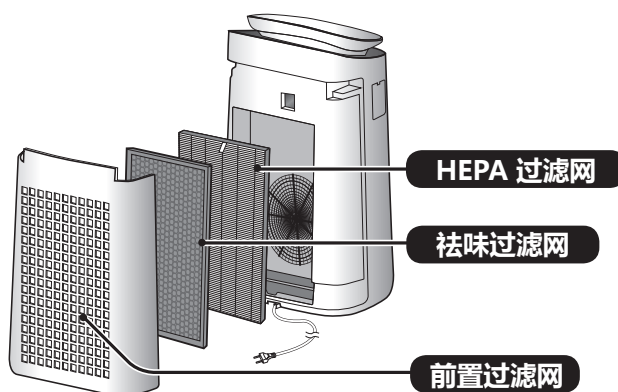

如果仍存在这些异味，请更换过滤网。

重要安全事项

使用电器设备时，务必遵守基本安全预防措施，包括以下各方面：

警告 – 为了减少触电、火灾或受伤等风险，务必遵守以下要求：

- 请于使用主机前阅读所有指引。
- 仅使用 220-240 伏电源插座。
- **本设备不适合身体、感官或精神能力欠佳或缺乏经验常识的人士（包括儿童）使用，除非负责其安全的人员就本设备的使用给予相关监督和指导。儿童应受到适当的监管，以确保不会将本设备当作玩具。**
- **如果电源线损坏，必须由制造商、其服务代理、夏普核准的服务中心或具有同等资格的人员负责更换，以免发生危险。当需要调校、维修或出现问题时，请与最近的服务中心联系。**
- **进行保养时、拆装和更换过滤网以及长期不使用时，请务必拔下电源插头。否则会造成短路，进而引发触电或火灾。**
- 如果电源线或插头已损坏，或墙上的电源插座已松脱，请勿使用主机。
- 定期清除电源插头上的灰尘。
- 请勿将手指或异物插入进风口或出风口。
- 当移除电源插头时，必须紧握插头，不要拉扯电线。
否则会造成短路，进而引发触电或火灾。
- 请小心不要损坏电源线，否则可能会导致电击、温度过高或火灾。
- 切勿以湿手移除电源插头。
- 请勿将主机靠近或放在热源物体上（如炉灶或暖炉或可能接触到蒸气的地方）。
- 在房间使用喷雾杀虫剂时，请勿使用本机。房间内有油渣、烧香、点烟或空气中有化学气味时，也不要使用本机。亦不要在浴室等可能被淋湿的地方使用本机。
- 清洁主机时请小心。强力腐蚀性清洁剂可能会损坏机件外部。
- 请勿使主机接触水源。否则会造成短路或触电。

注意 – 如果主机对收音机或电视的接收造成干扰

如果本空气净化器对收音机或电视的接收造成干扰，请尝试下列一项或多项措施：

- 调整或重新放置接收天线。
- 加大主机与收音机或电视之间的距离。
- 将本设备的电源与收音机或电视接收器的电源连接到不同的插座上。
- 咨询经销商或专业的收音机或电视技术人员。

操作的注意事项

- 切勿堵塞进风口或出风口。
- 对主机进行操作时，务必使其处于直立状态。
- 当主机处于运行状态时，切勿移动主机。
- 移动主机时，应使用本机两侧的手柄。
- 如果主机放置在容易损坏的地面、不平整的表面或厚地毯上，挪动时先将其提起。
- 请勿在未正确安装过滤网的情况下操作主机。
- 请勿清洗和重复使用 HEPA 过滤网和祛味过滤网。
否则无法改善过滤网的使用效果，还会引发触电或操作故障。
- 仅可使用柔软的布对本机外部进行清洁。
请勿使用挥发性液体或清洁剂。
轻质汽油、涂料稀释剂或抛光粉会导致主机表面受损或龟裂。此外，还会引发传感器故障。
- 请保持主机远离水源。
- 清洁过程中，请勿用力擦洗后面板。

安装指南

- 请勿安装在传感器直接对住风口的地方。否则会导致主机出现故障。
- 避免在有可能与家具、织物或其他物品接触的位置使用主机，否则可能无法保证吸气口或吹出口的通畅。
- 请勿安装在由于温度剧烈变化而导致主机直接暴露于冷凝环境的地方。适宜的室温为 0 – 35 °C。
- 将主机放置在稳固的地面上，确保良好的通风条件。
放置在厚地毯上时，主机可能出现微微振动。
- 避免放置在产生油脂或含油烟雾的地方。否则会导致主机表面裂开以及传感器发生故障。
- 即使在靠近墙壁 3 厘米的地方放置主机，除尘功能也能使用，但周围的墙壁和地板可能会变脏。请将主机远离墙壁放置。否则经过一段时间后，正对出风口后方的墙壁可能会变脏。在相同位置长期使用主机时，请定期清洁附近的墙壁。

过滤网指南

- 遵照本手册中的指示，正确保养和清洁过滤网。
(第 10 页)

各部分名称

主机

(正面)

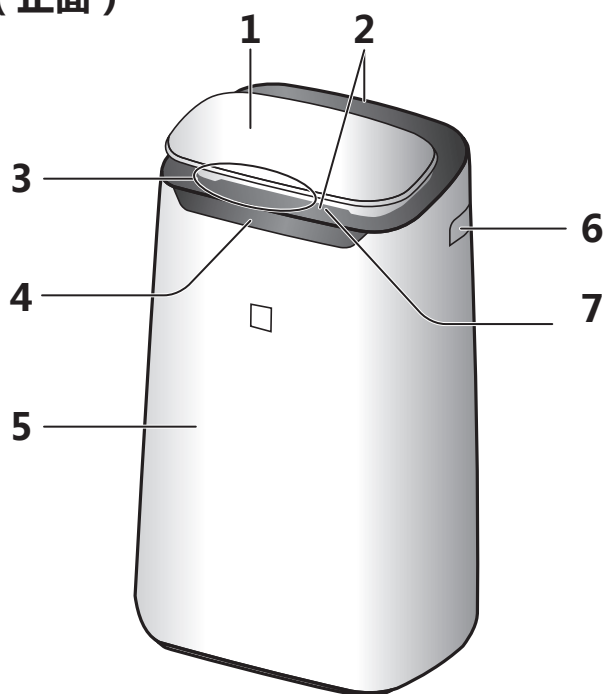

1. 操作面板
2. 吹出口 (正面 / 背面)
3. 清洁度侦测器
4. 正面显示屏
5. 主机
6. 手柄 (2 处位置)
7. 正面百叶窗
8. 后面板 (前置过滤网)
9. 吸气口
10. 祛味过滤网
11. HEPA 过滤网
12. 传感器 (内部) / 传感器过滤网
异味 / 灰尘 (灵敏) / 温度* / 湿度*
(* FP-J80)
13. 净离子群发生装置
14. 装置盒
15. 装置盖
16. 装置清洁刷
17. 电源线、电源插头

(背面)

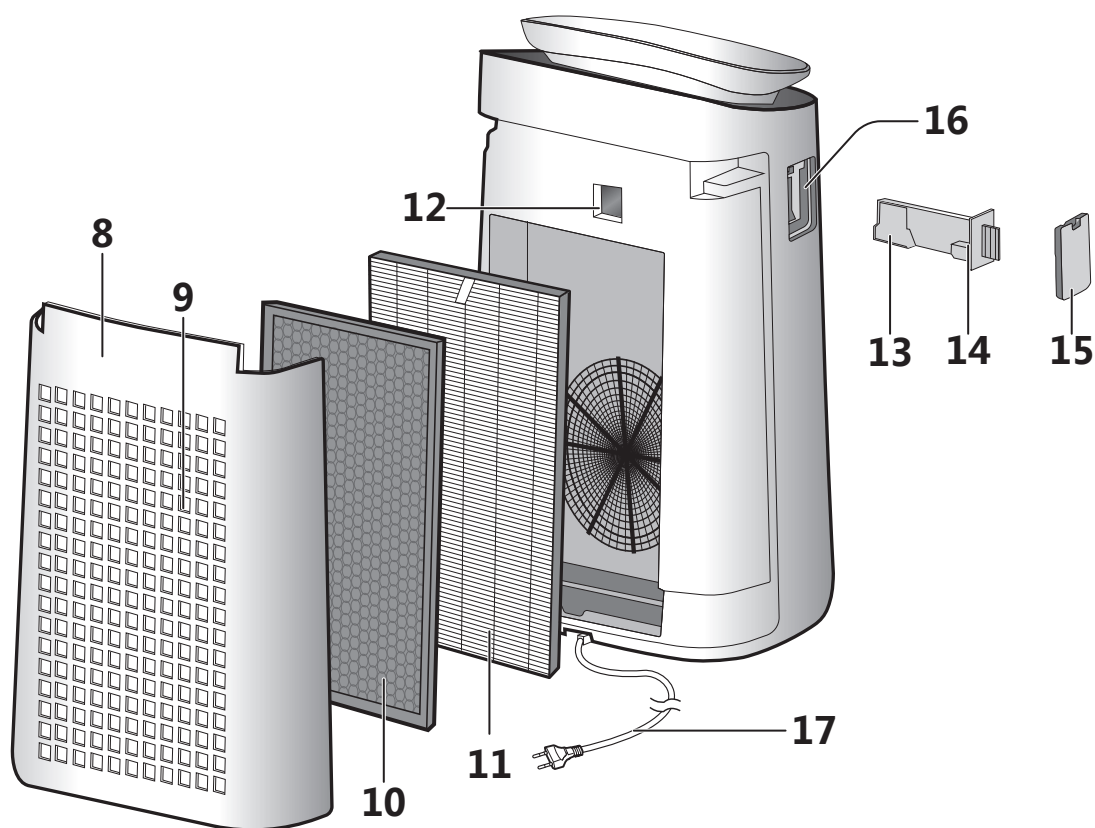

ZH-4

操作面板

按带有“★”的按钮启动。

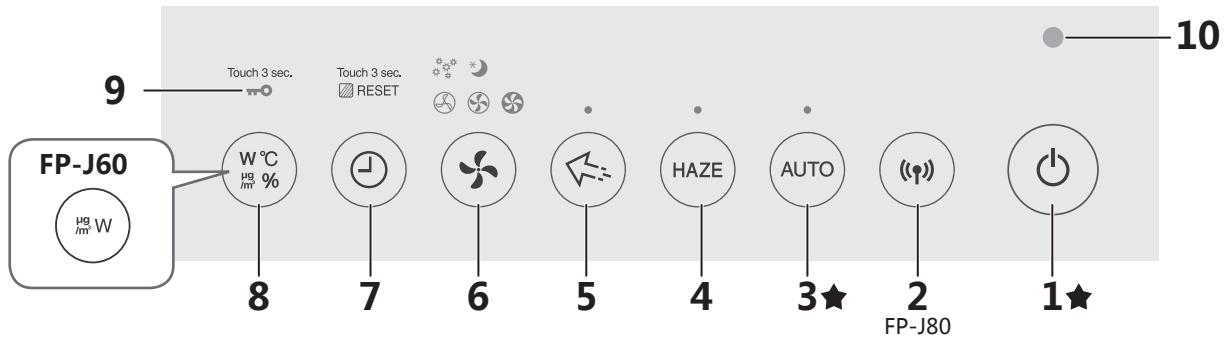

正面显示屏

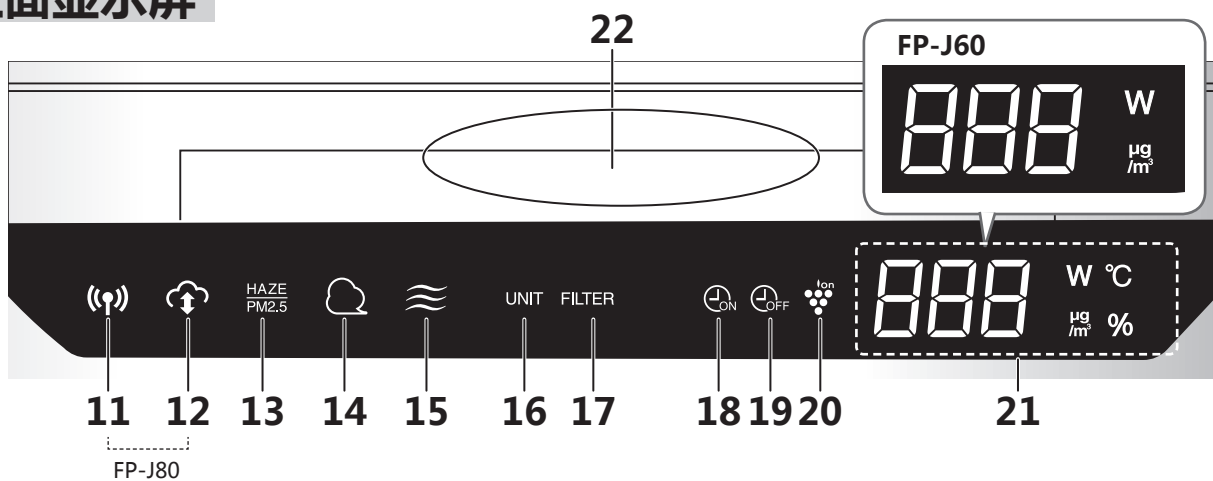

1. 电源开 / 关按钮
2. WLAN 按钮 (FP-J80)
3. 自动按钮、指示灯
4. 烟霾模式按钮、指示灯
5. 净离子群 SPOT 按钮、指示灯
6. 模式按钮、指示灯
7. 计时器按钮
(按住 3 秒钟) 过滤网复位按钮

8. 显示屏按钮
(按住 3 秒钟) 儿童安全锁按钮

9. 儿童安全锁指示灯

10. 光线传感器

11. WLAN 指示灯 (FP-J80)

12. 云服务指示灯 (FP-J80)

13. 雾霾 / PM2.5 侦测器

显示灰尘 (灵敏) 传感器检测到细微灰尘。

关闭 橙色 红色
干净 ← 脏

14. 灰尘侦测器

显示灰尘 (灵敏) 传感器检测到常见灰尘。

关闭 橙色 红色
干净 ← 脏

15. 异味侦测器

显示异味传感器检测到异味。

关闭 橙色 红色
干净 ← 脏

16. 装置更换指示灯
17. 过滤网更换指示灯
18. 开机定时指示灯
19. 关机定时指示灯
20. 净离子群指示灯
21. 显示屏

• PM2.5 侦测器

显示 PM2.5 范围为 $10\mu\text{g}/\text{m}^3$ 至 $499\mu\text{g}/\text{m}^3$ 。

$9\mu\text{g}/\text{m}^3$ 或更低 Lo \leftrightarrow 34 \leftrightarrow Hi $500\mu\text{g}/\text{m}^3$ 或更高

• 功率侦测器

显示当前操作的功率。

• 湿度侦测器 (FP-J80)

显示湿度范围为 20% 至 90%。

20% 或更低 20 % \leftrightarrow 55 % \leftrightarrow 90 % 90% 或更高

• 温度侦测器 (FP-J80)

显示温度范围为 0°C 至 50°C 。

-1°C 或更低 Lo $^\circ\text{C}$ \leftrightarrow 25 $^\circ\text{C}$ \leftrightarrow Hi $^\circ\text{C}$ 50°C 或更高

• 计时器侦测器

显示开 / 关计时器的设置时间或剩余时间。

22. 清洁度侦测器

用不同的颜色分 5 个级别显示室内空气纯净度。

蓝色 橙色 红色
干净 ← 脏

准备工作

务必将电源插头从墙上的电源插座上拔出。



安装过滤网

1. 取下后面板。

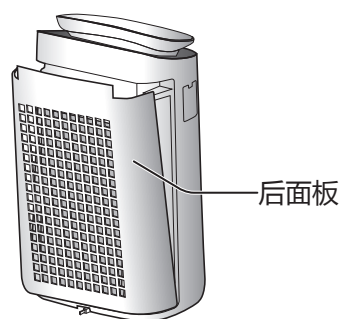

2. 从每个过滤网上取下塑料袋。

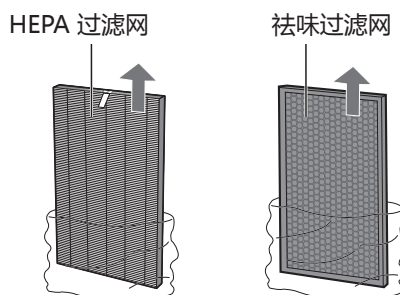

3. 按照所示正确顺序安装过滤网。

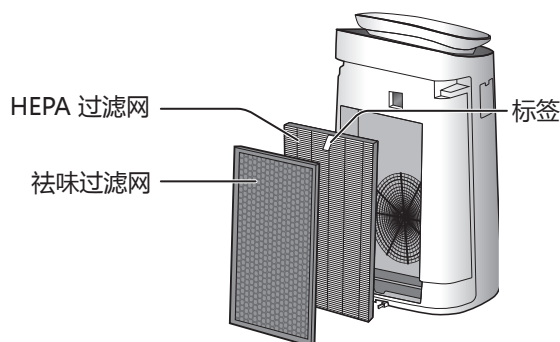

4. 安装后面板。

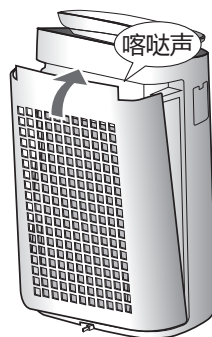

注意

- 更换过滤网时，建议记下起始使用日期。

ZH-6

操作

开始 / 停止

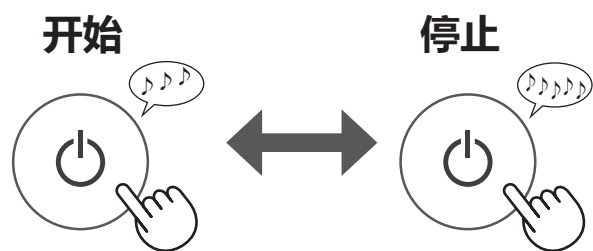

自动模式

根据以下 3 种探测信息自动控制风速：（灰尘（灵敏） / 异味 / 光线）



注意

- 正面显示屏和清洁度侦测器根据室内亮度自动打开或关闭。（当灯光控制设置为“自动”时。（第 9 页））

烟雾模式

设备会以高风速运行 60 分钟，然后在小风量和大风量之间交替运行各 20 分钟。

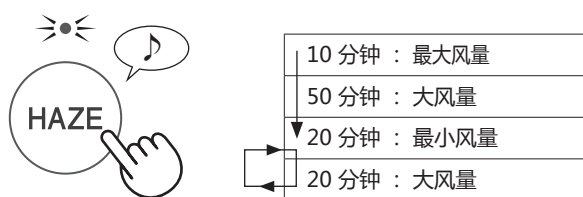

注意

- 净离子群无法“关闭”。

净离子群 SPOT 模式

如需去除附着在衣物、沙发和窗帘上的异味、细菌和其他异物，请使用该模式。

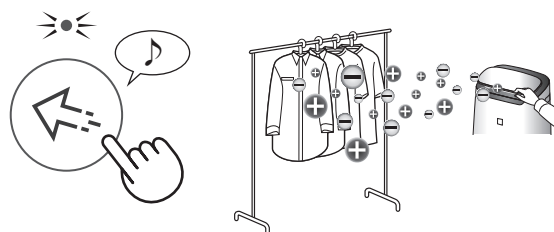

手动调整正面百叶窗。

注意

- 仅向正面方向喷出高密度净离子群。
- 吹出更强劲气流 8 小时。该操作结束时，主机将返回之前的操作模式。
- 净离子群无法“关闭”。

选择模式

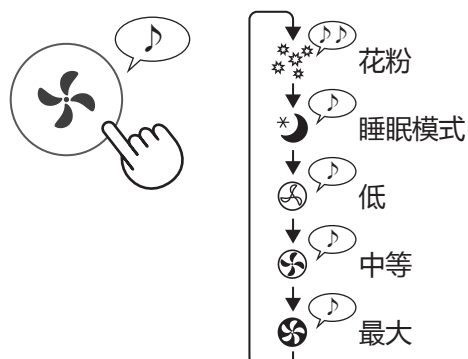

睡眠模式：

主机将安静地运转，且风速根据空气中杂质的量自动切换。
正面显示屏和清洁度侦测器指示灯自动熄灭。

花粉：

灰尘传感器的灵敏度自动增加，快速检测灰尘和花粉等杂质，并强力清洁空气。

开机定时

选择您想要的时间长度。
到达所选定的时间后，主机会自动开启。

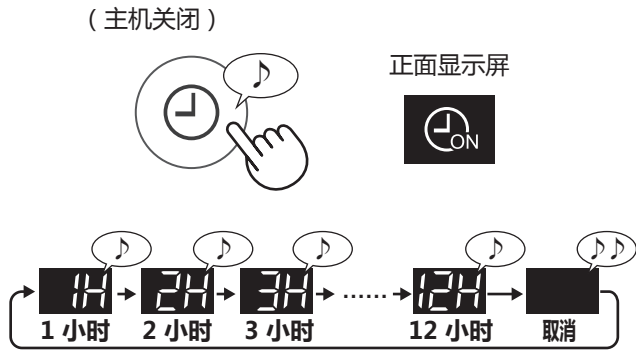

* 根据预期用途，可将时间设为 10 分钟到 24 小时。

关机定时

选择您想要的时间长度。
到达所选定的时间后，主机会自动停机。

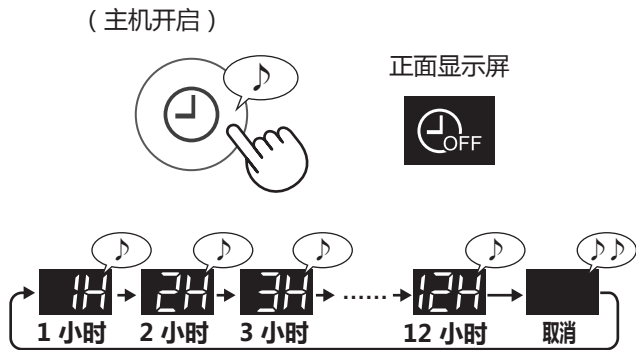

* 根据预期用途，可将时间设为 10 分钟到 24 小时。

儿童安全锁

操作面板的操作将被锁定。

开

Touch 3 sec.
FP-J80

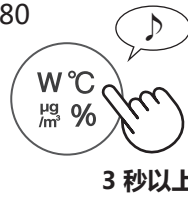

取消

Touch 3 sec.

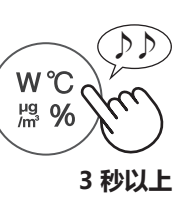

FP-J60

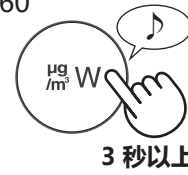

选择显示屏

(主机开启)

FP-J80

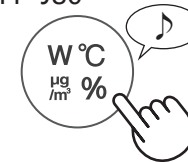

FP-J60

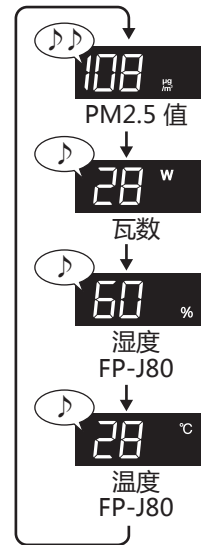
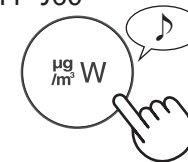

净离子群开 / 关

当净离子群功能已开启，净离子群指示灯将会亮起。（第 5 页）

(主机开启)

开



关



如何更改各种设置

可以在以下的“设置类型”表中更改功能。

1. 关闭主机电源。

2.

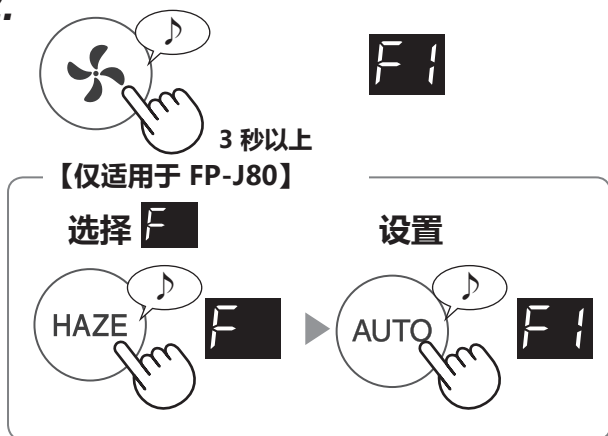

3. 选择“功能编号”

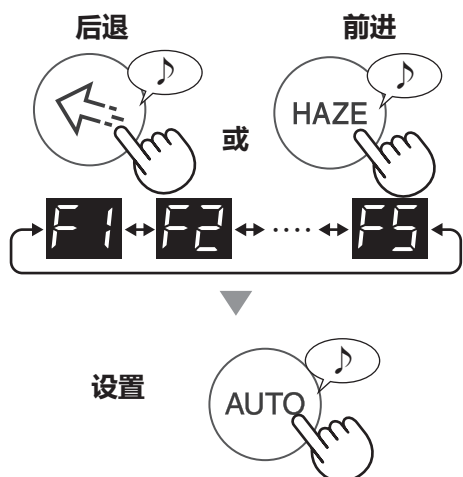

4. 选择“设置编号”

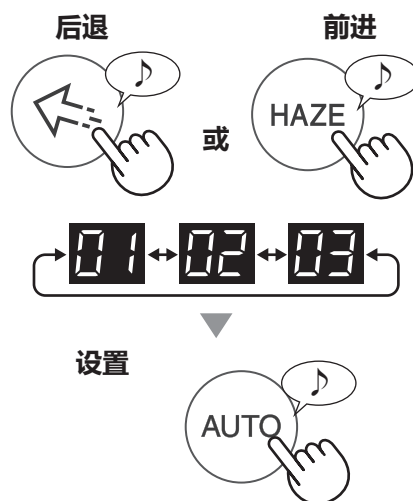

5. 按电源开关按钮结束设置。

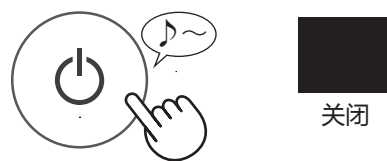

功能	设置
灯光控制 可以选择正面显示屏和清洁度侦测器的亮度。	F1
自动记忆功能 如果拔下了主机电源插头或者突然停电，电源恢复后，主机将按之前的设置恢复运转。	F2
调节传感器灵敏度 (F3-F5)	
光线传感器	F3
灰尘（灵敏）传感器	F4
异味传感器	F5
	01 关闭* 02 较暗 03 自动（默认） 灯光根据室内亮度自动开或关。 室内光线亮：灯开启 室内光线暗：灯关闭
	01 取消 02 开（默认）
	01 低 02 标准（默认） 03 高

* 设置为“关闭”时，“较暗”指示灯在本机开始运行后点亮8秒，然后熄灭。

保养与维护

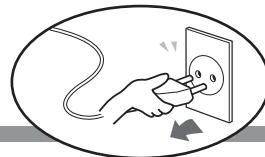

主机 / 后面板

用柔软干布擦拭

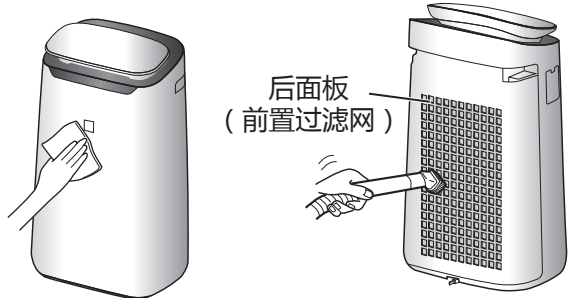

用真空吸尘器等清洁工具小心地清除灰尘。

注意 如何清洁顽固污渍

后面板

1. 在水中滴几滴中性洗涤剂，将后面板浸泡 10 分钟左右。

注意

擦洗后面板时，请勿用力过度。

2. 用干净的水冲洗掉中性洗涤剂。

3. 在通风良好的地方晾干过滤网。

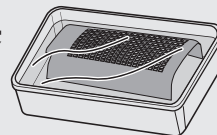

传感器过滤网

1. 取下后面板。

2. 取下传感器过滤网。

3. 如果后面板非常脏，请用水清洗并晾干。

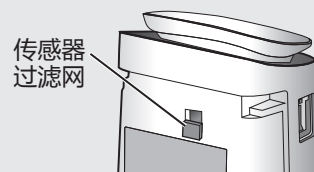

HEPA 过滤网 / 祛味过滤网

清除过滤网上的灰尘。

注意

切勿重新过滤网。切勿暴露在阳光下（否则过滤网会失效）。

HEPA 过滤网

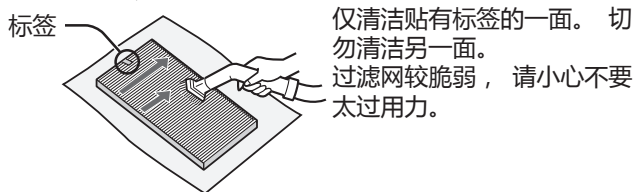

祛味过滤网



随时间推移，过滤网吸收的部分异味可能会分解，造成其他异味。根据使用环境的差异，尤其是在极端环境（较通常的家居使用环境远为恶劣）中使用主机时，这些异味会在比预期更短的时间内变得更为强烈。在这种情况下以及清洁后仍无法清除异味时，请更换过滤网。

净离子群发生装置（电极板）

1. 移开装置盖，然后拉出装置盒。

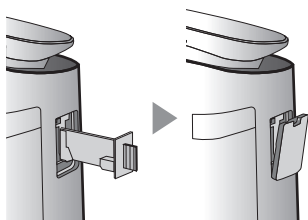

2. 清除电极板上的灰尘。

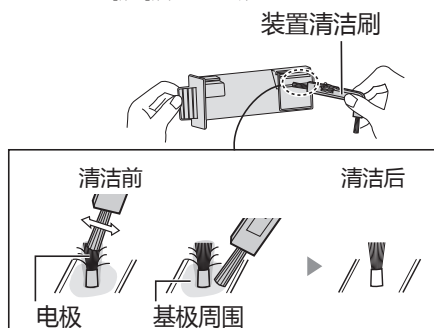

3. 将装置盒插入主机中，盖好装置盖。

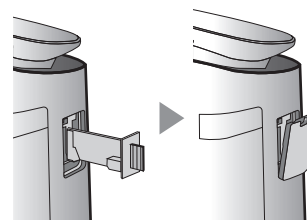

注意

- 不要使用除装置清洁刷以外的任何东西进行清洁。否则会导致装置出现故障。
- 清洁过程中，将电极弄弯可能会导致折断或掉落，但不会影响效果。
- 切勿碰触电极。否则会导致疼痛 / 瘙痒。
- 切勿改变电极板。否则会弄坏它。
- 切勿碰触连接端。否则会弄坏它们。

更换

HEPA 过滤网 / 祛味过滤网

过滤网的使用寿命

过滤网使用寿命取决于房间环境、使用情况及主机的位置。

HEPA 过滤网和祛味过滤网的使用寿命和更换周期以以下条件为基准：如果每天在室内净化 5 支香烟所散发的烟雾，则主机的集尘和除臭效果较新过滤网减半。若在烟雾环境比日常家居更严重（PM2.5 等）的环境下使用主机，建议勤换过滤网。

- HEPA 过滤网 开封后约 2 年
- 祛味过滤网 开封后约 2 年

过滤网更换指示灯

即将需要更换过滤网时，过滤网指示灯开始闪烁，当时机已到，闪烁速度会变快。

根据操作模式不同，过滤网寿命有所区别。



按照更换用的过滤网随附的说明更换过滤网。
更换完毕后，重设过滤网更换指示灯。

重设



3 秒以上

更换用的过滤网型号

有关购买更换用的过滤网，请联系您的经销商。

HEPA 过滤网 (1 件)
FZ-J80HFE

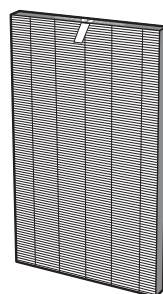

祛味过滤网 (1 件)
FZ-J80DFE



弃置过滤网

请按照当地法律法规来处理已使用的过滤网。

HEPA 过滤网材料：

- 聚丙烯
- 聚乙烯

祛味过滤网材料：

- 聚丙烯
- 聚酯
- 活性炭

中文

净离子群发生装置

装置更换指示灯

当总运行时间超过 17,500 小时，设备更换指示灯会闪烁，表示需要更换净离子群发生装置。

运行时间	
17,500 小时	更换净离子群发生装置
19,000 小时	不再释放净离子群。

* 更换时间与选定的操作模式无关。

更换用的净离子群发生装置型号

如需购买更换用的净离子群发生装置，请联系经销商。

IZ-C90ME

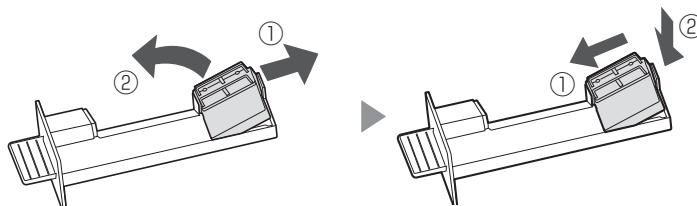

取下装置盒卡 (①)，然后取出净离子群发生装置 (②)。

弃置净离子群发生装置

请按照当地法律法规来处理已使用的净离子群发生装置。

材料：

- 聚苯乙烯对苯二甲酸酯
- 电子零件

ZH-11

维修前的检查事项

异味和烟雾持续存在。

- 检查过滤网。如果过滤网看上去很脏，请清洁或更换。

即使在空气不洁净时，清洁度侦测器指示灯也是蓝色。

- 当主机刚接通电源时，吹出的空气可能会有杂质。拔掉主机电源插头，等待一分钟，然后再次接通电源。

即使空气干净，清洁度侦测器指示灯也是红色。

- 灰尘（灵敏）传感器开口脏污或堵塞时影响传感器的使用。轻轻清洁传感器过滤网或后面板。

主机发出喀嚓或滴答声。

- 主机产生离子时，可能会发出喀嚓或滴答声。

主机排放的空气有异味。

- 检查过滤网是否已很脏。
- 清洁或更换过滤网。

空气中有香烟烟雾时，主机不能正常运行。

- 确保主机安装在传感器能探测到香烟烟雾的地方。
- 检查灰尘（灵敏）传感器开口是否堵住或堵塞。如果开口堵住或堵塞，请清洁传感器过滤网或后面板。

过滤网更换指示灯亮起。

- 每次更换完过滤网后，请将电源线连接到电源插座上，然后按下过滤网复位按钮。（第 11 页）

正面显示屏已关闭。

- 灯光控制设置为“自动”时，当房间光线较暗时，照明灯自动关闭。此外，当灯光控制设置为“关闭”时，照明灯始终关闭。如果不想关闭照明灯，请将灯光控制设置为“较暗”。（第 9 页）

清洁度侦测器指示灯频繁改变颜色。

- 当灰尘（灵敏）传感器和异味传感器检测到杂质时，清洁度侦测器指示灯会自动改变颜色。如果无需频繁改变颜色，可更改传感器的灵敏度。（第 9 页）

主机显示屏上的信息与天气预报或室内其它湿度计或温度计显示的信息不匹配。



- 室外和室内以及家庭环境（附近交通量、家中楼层的层数等）可能会导致读数不同。
- 显示的室内温湿度有所不同。

显示屏显示 **20H** 等

- 根据预期用途，可将时间设为 10 分钟到 24 小时。在这种情况下，计时器侦测器的显示范围为 **24H** 至 **1H**。

错误显示

如果错误再次出现，请联系夏普服务中心。

 快闪	<ul style="list-style-type: none"> • 夏普服务器与本空气净化器之间无法通讯。请查看无线网络指南书，了解详情。
	<ul style="list-style-type: none"> • 净离子群的密度降低。 ⇒清洁净离子群发生装置（电极板）。
	<ul style="list-style-type: none"> • 净离子群发生装置是否插好？ ⇒拉出净离子群发生装置，插到底，然后再启动运行。
	<ul style="list-style-type: none"> • 拔下主机电源插头，等待一分钟，再重新插入主机插头。

规格

型号	FP-J80E / FP-J80EV FP-J80EP / FP-J80L			FP-J60E / FP-J60L		
电源供应	220-240 伏 50-60 赫兹					
风速调节	最大	中等	低	最大	中等	低
风速 (立方米/小时)	480	288	60	396	222	60
噪音级 (dBA)	47	45	15	43	40	15
额定功率 (W)	48	28	4.0	38	18	3.6
备用耗电量 (W)	1.3			1.2		
建议房间面积 (平方米) *1	~ 62			~ 48		
高密度净离子群 建议房间面积 (平方米) *2	~ 35			~ 26		
电源线长度 (米)	2.0					
尺寸 (毫米)	416 (宽) × 291 (深) × 728 (高)					
重量 (千克)	10.6			10.0		

*1 • 建议房间面积是指在强风模式下运行主机的最合适的房间面积。

• 建议房间面积是指在 30 分钟内能去除固定灰尘颗粒的区域。

*2 • 房间面积为：当主机被放置在靠墙位置、以 MED (中风) 模式运行，且距离地面约 1.2 米高时，在房间中央能够检测到每立方厘米空气中约含 25000 个离子。

备用耗电量

当主机的电源插头插入插座时，主机会产生备用耗电量，来运行电路。为了节约用电，请于不使用主机时拔除电源接线。

MEMO

MEMO

SHARP
SHARP CORPORATION
OSAKA, JAPAN

Printed in Thailand
TINS-B163KKRZ 18J- ①