

KHUYẾN CÁO :

* Thiết bị này không thích hợp cho những người thiếu năng lực hành vi, giác quan hoặc tinh thần suy giảm. Người thiếu kinh nghiệm/hiểu biết cần được giám sát sử dụng bởi những người có trách nhiệm về sự an toàn của họ.

* Sử dụng nguồn nước đầu vào chất lượng thấp (nước nhiễm phèn, đá vôi, kim loại nặng...) sẽ nhanh gây tắc màng RO, sớm phải thay lõi lọc. Để tăng tuổi thọ của lõi lọc, bạn nên sử dụng bể lọc thô với những nguồn nước chất lượng thấp trước khi cho vào máy lọc nước.

Sơ đồ tham khảo hướng dẫn lọc thô:

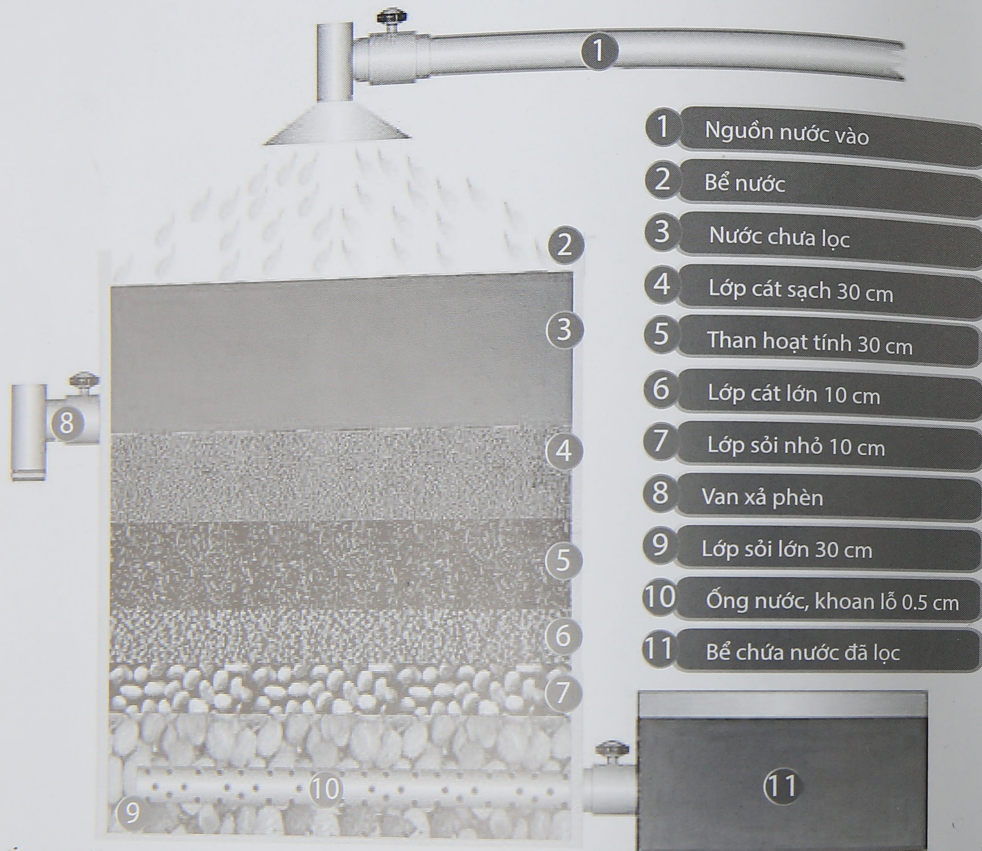

LIÊN HỆ TRỰC TIẾP TRUNG TÂM TƯ VẤN KHÁCH HÀNG

18006680 ĐỂ ĐƯỢC TƯ VẤN VÀ GIẢI ĐÁP MỌI THẮC MẮC

HƯỚNG DẪN SỬ DỤNG BẢO HÀNH ĐIỆN TỬ

Hướng dẫn cách xác nhận sản phẩm chính hãng, đăng ký và kiểm tra thời hạn bảo hành của sản phẩm áp dụng bảo hành điện tử SUNHOUSE:

Bước 1: Cào nhẹ lớp phủ bạc ở tem chính hãng (vui lòng tìm Tem chính hãng dán trên sản phẩm) để lấy Mã tem cào.

Bước 2: Soạn tin nhắn cú pháp

SHG<dấu cách>**MODEL**<dấu cách>**MÃ TEM CÀO** gửi đến số **8077**

Sau khi nhận được tin nhắn, tổng đài sẽ gửi thông báo xác nhận đến Quý khách hàng.

MỤC LỤC

I. Lời giới thiệu.....	3
II. Cấu tạo và nguyên lý hoạt động của máy lọc nước R.O SUNHOUSE.....	5
III. Hướng dẫn lắp đặt.....	9
IV. Các vấn đề thường gặp và biện pháp khắc phục.....	17
V. Thông tin về bảo hành.....	18



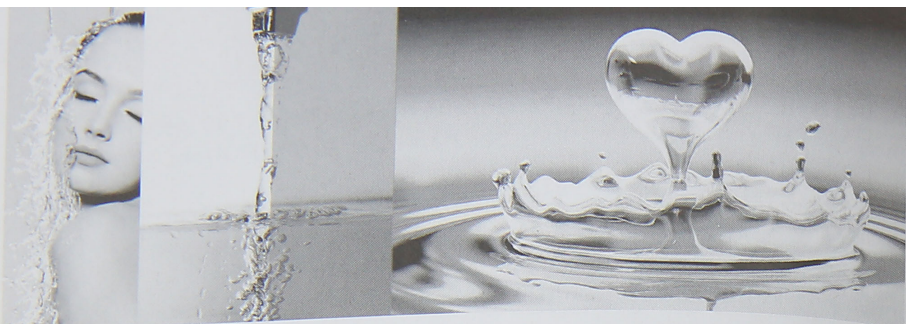

Nước là yếu tố rất cần thiết để duy trì sự sống. Việc uống nước sạch hàng ngày sẽ giúp bạn sống mạnh khỏe và kéo dài tuổi thọ.

Sử dụng máy lọc nước R.O SUNHOUSE sẽ giúp hạn chế tối đa các bệnh thường gặp (tiêu chảy, tả, thương hàn...). Máy lọc nước R.O được cấp sáng chế tại Mỹ, phát minh bởi nhà khoa học Mỹ Orrajin, nghiên cứu và thử nghiệm thành công trong lĩnh vực xử lý nước sạch.

Nguồn nước hiện nay ngày càng bị nhiễm bẩn bởi nhiều độc chất, chưa đủ tiêu chuẩn và không làm người tiêu dùng yên tâm khi sử dụng, ngay cả khi đã được đun sôi. Việc uống nước không đảm bảo vệ sinh sẽ gây ảnh hưởng lớn đến các cơ quan quan trọng của cơ thể như gan, thận, bàng quang... Các cơ quan này rất dễ bị tổn thương do phải chịu ảnh hưởng trực tiếp của các độc tố có trong nguồn nước trong một thời gian dài có thể gây tăng nguy cơ mắc ung thư gan, thận và một số bệnh về đường tiêu hóa.

Máy lọc nước R.O SUNHOUSE sử dụng màng siêu lọc thẩm thấu ngược và được ví như một quả thận ở ngoài cơ thể.

Nước sau khi lọc qua máy lọc nước R.O SUNHOUSE uống được ngay mà không cần phải đun nấu. Người tiêu dùng sẽ cảm nhận được sự trong lành, sáng khoái, tinh khiết và đặc biệt là nhận biết được độ ngon của nước khi sử dụng nước đã được lọc qua máy lọc nước R.O SUNHOUSE.

Tập đoàn SUNHOUSE trân trọng gửi đến bạn một sản phẩm góp phần bảo vệ sức khỏe con người. Sở hữu máy lọc nước R.O SUNHOUSE, bạn yên tâm vì đã có một sản phẩm máy lọc nước chất lượng cao, bền đẹp và an toàn.

Tập đoàn SUNHOUSE trân trọng cảm ơn quý khách hàng đã lựa chọn và sử dụng sản phẩm máy lọc nước R.O SUNHOUSE của chúng tôi. Trước khi sử dụng, xin quý khách hãy đọc kỹ sách "Hướng dẫn sử dụng" này để tránh sử dụng sai, gây hư hỏng cho sản phẩm và không an toàn.



Màng thẩm thấu ngược R.O

Đây là màng lọc quan trọng nhất của toàn bộ hệ thống, được sản xuất với công nghệ hiện đại, đáp ứng đầy đủ các tiêu chuẩn của thế giới



Công nghệ siêu lọc

Loại bỏ toàn bộ các phần tử có kích thước lớn hơn 0.0001 micron
Mang lại nguồn nước an toàn tuyệt đối



Bổ sung khoáng chất

- Tạo ra nước kiềm tính, trung hòa axit dư thừa và cân bằng độ pH
- Bổ sung chất điện giải Mg²⁺

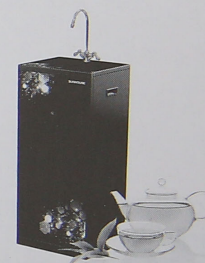

Nước uống trực tiếp - Chuẩn quốc gia

Đảm bảo an toàn tuyệt đối khi uống trực tiếp: Kiểm soát 21 chỉ tiêu hóa lý và 5 chỉ tiêu vi sinh bắt buộc đối với nước uống trực tiếp



II. CẤU TẠO VÀ NGUYÊN LÝ HOẠT ĐỘNG

1. Cấu tạo

Máy lọc nước R.O SUNHOUSE được thiết kế với các cụm chi tiết chính như sau:

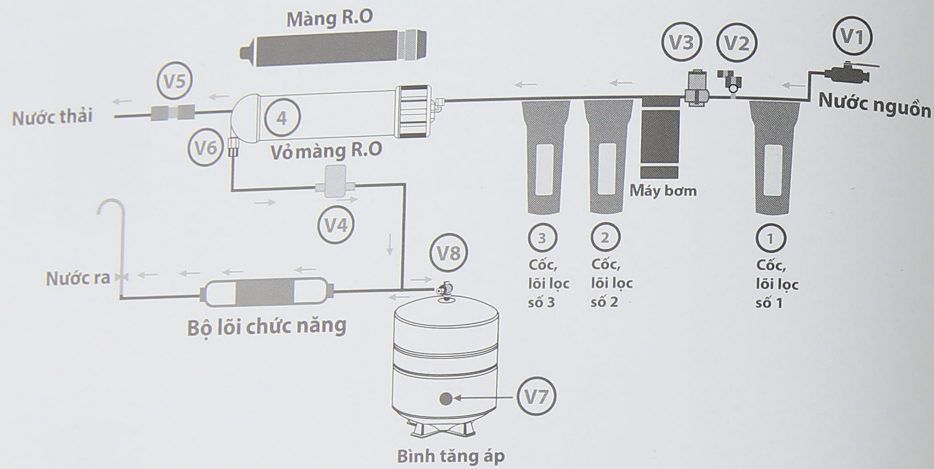
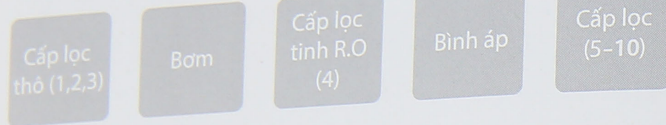

Sơ đồ cấu tạo chung máy RO thường

Ký hiệu	V1	V2	V3	V4	V5	V6	V7	V8
Tên gọi	Van cấp nước	Van áp thấp	Van tử	Van áp cao	Van Flow	Van 1 chiều	Van nạp khí (không tự ý điều chỉnh)	Van bình áp (chỉ đóng khi sửa chữa)

II. CẤU TẠO VÀ NGUYÊN LÝ HOẠT ĐỘNG

Máy lọc nước R.O SUNHOUSE SHA88118K

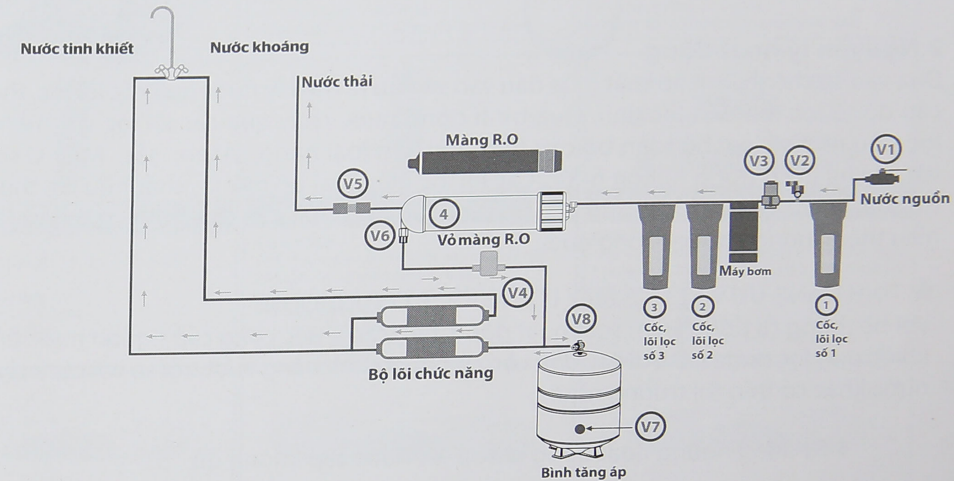
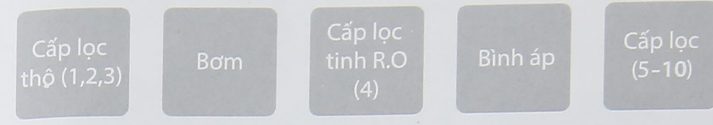

Sơ đồ cấu tạo máy R.O SHA88118K

Ký hiệu	V1	V2	V3	V4	V5	V6	V7	V8
Tên gọi	Van cấp nước	Van áp thấp	Van tử	Van áp cao	Van Flow	Van 1 chiều	Van nạp khí (không tự ý điều chỉnh)	Van bình áp (chỉ đóng khi sửa chữa)

Với máy lọc R.O sử dụng vòi đôi:

- » Chức năng: tạo ra hai cách sử dụng nước khác nhau. Nước tinh khiết dùng để đun nấu, làm nóng để pha trà, café và sữa. Nước bù khoáng dùng để uống trực tiếp.
- » Cách dùng: Vặn khóa vòi bên trái để lấy nước tinh khiết, vặn khóa vòi bên phải để lấy nước bù khoáng.

II. CẤU TẠO VÀ NGUYÊN LÝ HOẠT ĐỘNG



2. Nguyên lý hoạt động

Dựa vào sự chênh lệch áp suất giữa đầu vào và đầu ra để đẩy nước qua các lõi lọc, theo cấp độ từ lọc thô đến lọc tinh. Quá trình dòng nước chảy qua các lõi lọc với màng lọc siêu nhỏ sẽ loại bỏ toàn bộ cặn bẩn, ion kim loại nặng, Asen, sắt, Mn, vi sinh vật, vi khuẩn có trong nguồn nước. Các lõi lọc giúp loại bỏ mùi lạ, chất hữu cơ, thuốc trừ sâu, kiềm, axit, cân bằng độ pH, bổ sung khoáng chất cần thiết cho cơ thể và làm giàu thêm lượng khí oxy trong nước.

★ TÍNH NĂNG ƯU VIỆT CỦA MÁY LỌC NƯỚC R.O SUNHOUSE

Với hệ thống tự động kiểm soát hoạt động, bên cạnh việc cung cấp nguồn nước tinh khiết, máy lọc nước R.O SUNHOUSE còn có những tính năng vượt trội so với các máy lọc nước khác có trên thị trường như:

- Tự động ngừng hoạt động khi áp lực nước cấp không đủ.
- Tự động ngừng hoạt động khi nước đầy bình (đủ áp trong bình áp).
- Tự động xả nước thải.













3. Cấu tạo và chức năng chi tiết

Phần điện được vận hành hoàn toàn tự động

Biến thế	AC 220V/50HZ, DC 24V cấp điện cho bơm tăng áp và van từ
Van áp thấp	Tự ngắt điện khi áp lực nước cấp không đủ
Bơm cao áp	Tạo đủ áp lực đẩy nước qua màng R.O
Van cao áp	Tự ngắt điện khi nước đầy bình áp
Bình áp trữ nước	Dự trữ nước lọc đến 10 lít

II. CẤU TẠO VÀ NGUYÊN LÝ HOẠT ĐỘNG

LỖI LỌC & CHỨC NĂNG TỪNG LỖI CHO MÁY LỌC NƯỚC R.O

 <p>LỖI LỌC PP 5 MICRON</p> <p>Chức năng: - Loại bỏ tạp chất, cặn bẩn kích thước > 5 micron - Tăng tuổi thọ cho các lõi kế tiếp</p> <p>Thời gian thay thế: 3 - 6 tháng/lần - 18.000 lít (phụ thuộc vào chất lượng nước đầu vào)</p>	 <p>LỖI LỌC GAC THAN HOẠT TÍNH (DẠNG HẠT)</p> <p>Chức năng: - Hấp thu một phần các chất hữu cơ, kim loại nặng, thuốc trừ sâu, chất gây mùi...</p> <p>Thời gian thay thế: 6 - 9 tháng/lần - 27.000 lít (phụ thuộc vào chất lượng nước đầu vào)</p>	 <p>LỖI LỌC PP 1 MICRON</p> <p>Chức năng: - Loại bỏ các hạt cặn có kích thước > 1 micron - Bảo vệ màng R.O</p> <p>Thời gian thay thế: 6 - 9 tháng/lần - 27.000 lít (phụ thuộc vào chất lượng nước đầu vào)</p>
 <p>LỖI LỌC CATION</p> <p>Chức năng: - Xử lý nước nhiễm đá vôi, làm mềm nước.</p> <p>Thời gian thay thế: 6 - 9 tháng/lần - 27.000 lít (phụ thuộc vào chất lượng nước đầu vào)</p>	 <p>LỖI LỌC CTO THAN HOẠT TÍNH (DẠNG NÉN)</p> <p>Chức năng: - Hấp thu một phần các chất hữu cơ, kim loại nặng, thuốc trừ sâu, chất gây mùi... - Loại bỏ các hạt cặn có kích thước > 1 micron</p> <p>Thời gian thay thế: 6 - 9 tháng/lần - 27.000 lít (phụ thuộc vào chất lượng nước đầu vào)</p>	 <p>MÀNG THẨM THẤU NGƯỢC R.O</p> <p>Chức năng: - Lọc sạch ở cấp độ phân tử các ion kim loại nặng, Amoni, Asen trong nước, các chất hữu cơ, các hạt lơ lửng nhỏ nhất</p> <p>Thời gian thay thế: 24 - 36 tháng/lần - 90.000 lít (phụ thuộc vào chất lượng nước đầu vào)</p>
 <p>LỖI TẠO VỊ</p> <p>Chức năng: Cân bằng PH, tạo vị ngọt mát tự nhiên</p> <p>Thời gian thay thế: 12 - 18 tháng/lần ~ 52.000 lít</p>	 <p>LỖI DIỆT KHUẨN - BẠC NANO</p> <p>Chức năng: Diệt khuẩn khử mùi. Cân bằng pH, tạo vị ngọt tự nhiên cho nước</p> <p>Thời gian thay thế: 12 - 18 tháng/lần ~ 52.000 lít</p>	 <p>LỖI FAR INFRARED</p> <p>Chức năng: Phản cực phân tử nước. Giúp cơ thể hấp thụ nước dễ hơn</p> <p>Thời gian thay thế: 12 - 18 tháng/lần ~ 52.000 lít</p>
 <p>LỖI TẠO KIỀM TÍNH</p> <p>Chức năng: Tăng chỉ số pH, tạo nước kiềm tính và trung hòa axit dư trong cơ thể</p> <p>Thời gian thay thế: 12 - 18 tháng/lần ~ 52.000 lít</p>	 <p>LỖI ĐÁ KHOÁNG MAIFAN</p> <p>Chức năng: Bổ sung vi lượng khoáng chất từ thiên nhiên cần thiết cho cơ thể</p> <p>Thời gian thay thế: 12 - 18 tháng/lần ~ 52.000 lít</p>	 <p>LỖI ĐIỆN GIẢI</p> <p>Chức năng: Tạo nước ion kiềm, bổ sung chất điện giải Mg cho nước</p> <p>Thời gian thay thế: 12 - 18 tháng/lần ~ 52.000 lít</p>

III. HƯỚNG DẪN LẮP ĐẶT



1. Chuẩn bị

Vị trí lắp đặt

Chọn vị trí lắp đặt gần nguồn nước, nguồn điện và thuận tiện cho việc loại bỏ nước thải.

Nên chọn vị trí lắp đặt không bị ánh nắng chiếu rọi trực tiếp hoặc có nhiệt độ cao.

Dễ dàng cho việc bảo dưỡng và thay thế lõi lọc.

Ống nước được lắp đặt cố định, hoạt động bền vững mà không bị rung giật hoặc bị các vật khác vướng vào.



Lưu ý:

Nguồn nước cung cấp phải có khả năng uống được. Tuyệt đối không được kết nối nguồn nước nóng với hệ thống R.O.

Nên sử dụng cụm ống mềm mới đi kèm thiết bị, không nên sử dụng lại ống mềm cũ.

Tất cả các vị trí ống dẫn có ren và răng cưa phải được quấn loại băng tan phù hợp trước khi lắp ghép lại với nhau, vặn theo chiều kim đồng hồ. Sau khi đã lắp xong, không xoay ngược trở lại để tránh việc rò rỉ nguồn nước.

Ở cuối đường dây nước thải phải được cắt vát một góc 45 độ để tránh hiện tượng tắc ống.

Sau khi lắp xong, xả hệ thống R.O khoảng 30 lít nước để làm sạch các đường ống nước và than hoạt tính.

III. HƯỚNG DẪN LẮP ĐẶT

2. Sơ đồ lắp

Máy lọc nước R.O thường

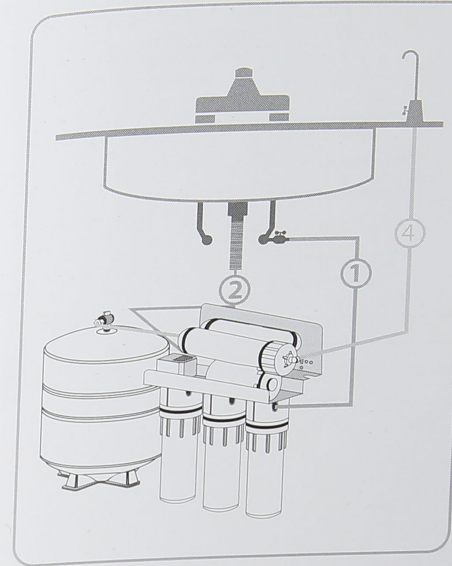

Hình 1: Sơ đồ lắp dưới tủ bếp

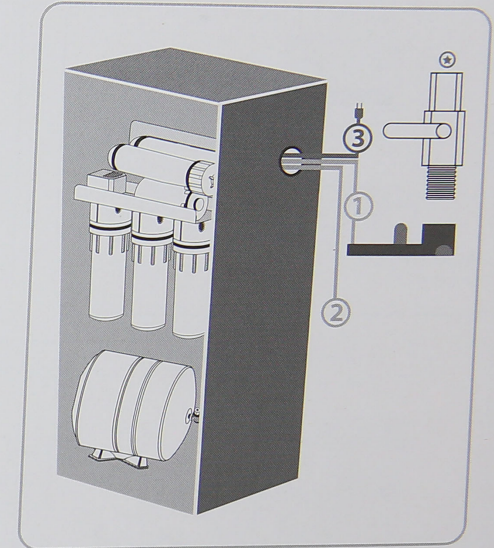

Hình 2: Sơ đồ lắp trong vỏ tủ inox

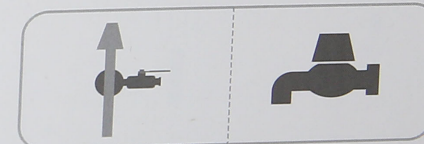

Hình 3: Bộ van chia nước đầu nguồn

Chú thích:

- ① Đường cấp nước ② Đường nước thải ③ Phích cắm điện ④ Đường nước tinh khiết

III. HƯỚNG DẪN LẮP ĐẶT

Lắp đặt mới

1 Kết nối nguồn nước

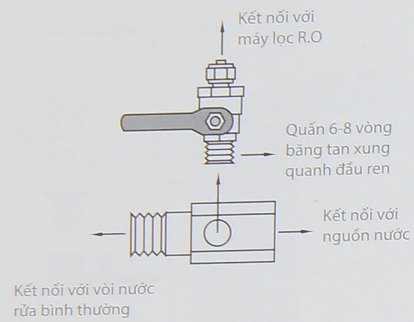

2 Kết nối nguồn nước

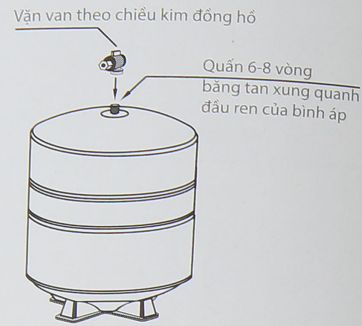

3 Lắp đặt vòi nước tinh khiết

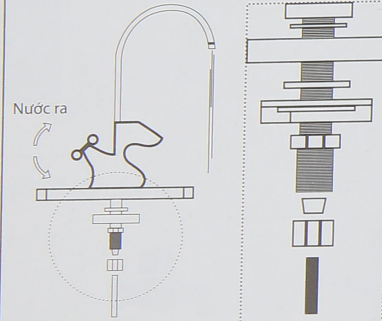

4 Tháo vỏ hộp trên máy R.O để lắp màng R.O

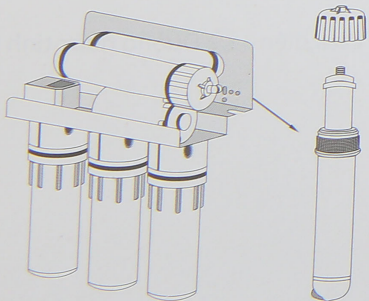

1. Tháo nắp cốc đựng màng R.O
2. Lắp màng R.O
3. Chú ý chiều của màng R.O khi lắp đặt
4. Nên quét dầu bôi trơn lên vòng cao su (Tham khảo phần thay thế màng R.O)

III. HƯỚNG DẪN LẮP ĐẶT

Lắp đặt và thay thế cấp lọc thô

1 Rút phích điện, khoá vòi nước, khoá nguồn nước cấp vào và khoá bình áp

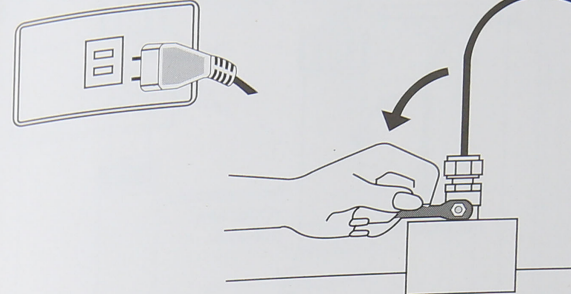

2 Chuẩn bị lõi lọc mới

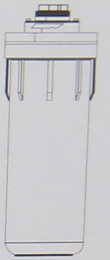

3 Xoay ngược chiều kim đồng hồ để tháo lõi lọc

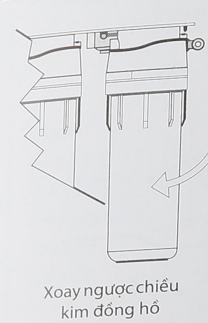

4 Lắp đặt lõi lọc mới

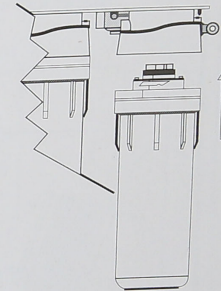

5 Xoay theo chiều kim đồng hồ để lắp lõi lọc mới

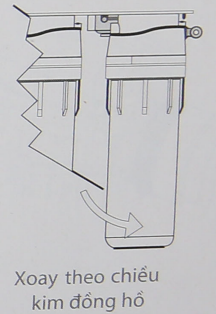

6 Mở khoá bình áp, mở nguồn nước đầu vào sau đó cắm điện

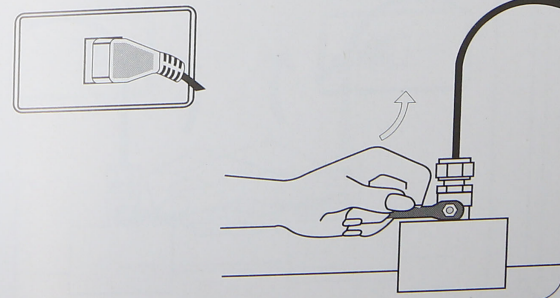

7 Hãy xả nước trước khi lấy nước uống

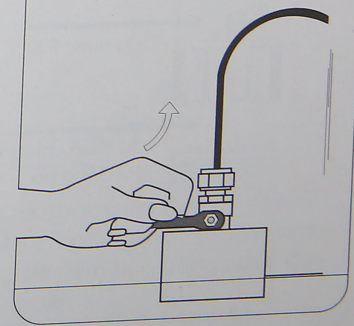

III. HƯỚNG DẪN LẮP ĐẶT

Lắp đặt và thay thế màng R.O

- 1** Rút phích điện, khoá vòi nước, khoá nguồn nước cấp vào và khoá bình áp

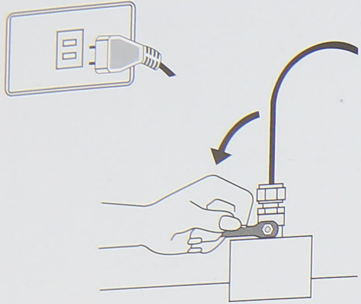

- 2** Tháo ống nước R.O và vỏ cốc màng R.O

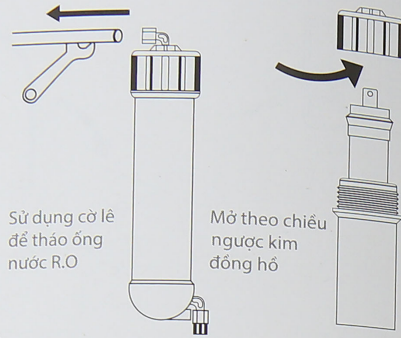

Sử dụng cờ lê để tháo ống nước R.O

Mở theo chiều ngược kim đồng hồ

- 3** Sử dụng kim để kéo màng R.O ra khỏi vỏ hộp

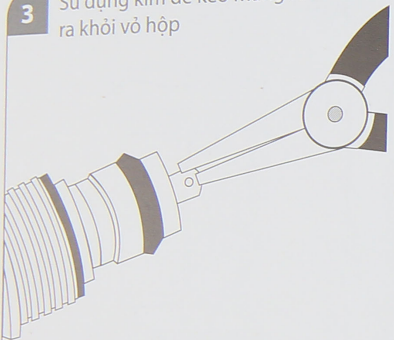

- 4** Quết một ít dầu bôi trơn lên vòng cao su của màng R.O mới và ép màng R.O vào vỏ hộp của nó

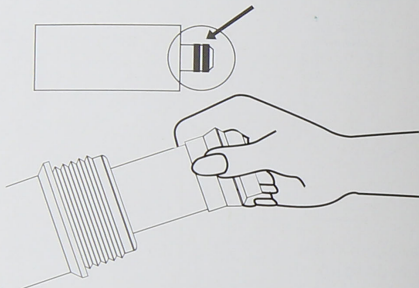

- 5** Vặn chặt nắp vỏ cốc R.O và nối ống nước R.O vào nắp cốc

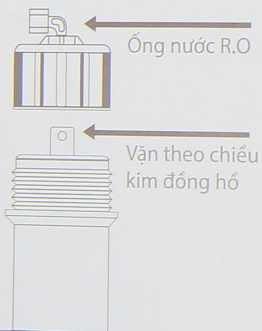

Ống nước R.O

Vặn theo chiều kim đồng hồ

- 6** Mở khoá bình áp, mở nguồn nước đầu vào sau đó cắm điện

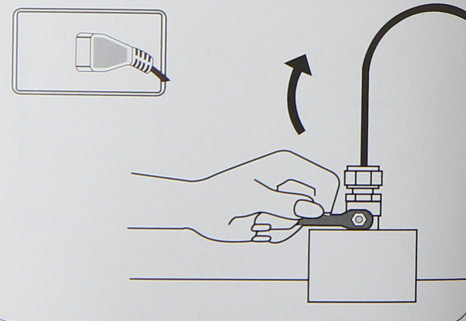

III. HƯỚNG DẪN LẮP ĐẶT

Lắp đặt và thay thế cấp lọc cụm mở rộng

- 1** Rút phích điện, khoá nguồn nước cấp vào và khoá bình áp, mở vòi khóa nước và khóa lại

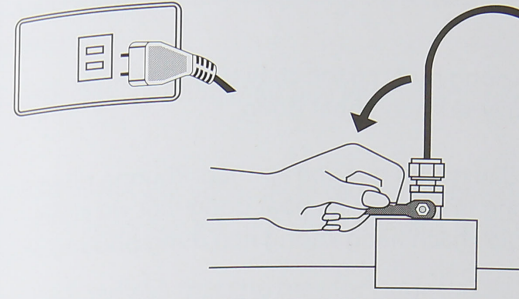

- 2** Tháo nút nối từ hai đầu của lõi lọc cũ

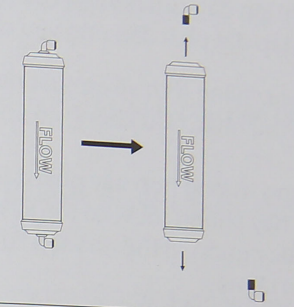

- 3** Lắp đặt hai nút nối với vỏ lõi lọc bằng cách xoay theo chiều kim đồng hồ

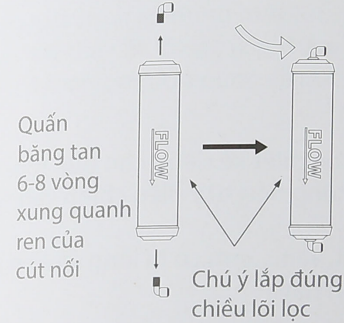

Quấn bằng tay 6-8 vòng xung quanh ren của nút nối

Chú ý lắp đúng chiều lõi lọc

- 4** Lắp ống lọc mới vào giá đỡ của máy lọc R.O

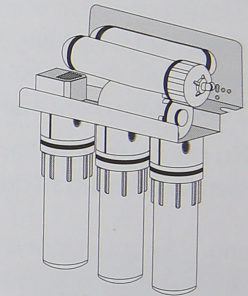

- 5** Mở khoá bình áp, mở nguồn nước đầu vào sau đó cắm điện

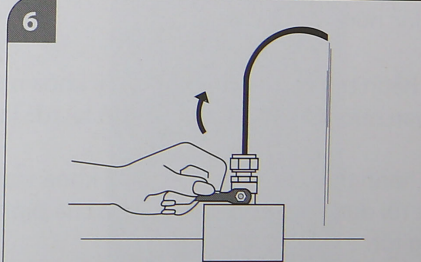
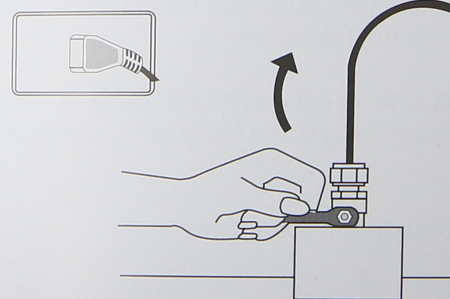

Nên xả nước ở vòi nước tinh khiết khoảng 5 phút trước khi lấy nước uống để đảm bảo uống nước đạt tiêu chuẩn

III. HƯỚNG DẪN LẮP ĐẶT

3. Lưu ý lắp đặt

Nguồn nước cung cấp cho máy lọc nước R.O SUNHOUSE phải là nguồn nước lạnh, vì nguồn nước nóng có thể làm hư hỏng máy lọc nước.

Trước khi lắp đặt, cần nghiên cứu kỹ các vị trí đặt máy để đảm bảo vị trí tiện dụng, mỹ quan thì vị trí lắp đặt phải đáp ứng yêu cầu:

- Có sự chênh lệch về áp suất nước làm cho dòng nước có thể chảy từ nguồn nước đến lõi lọc thứ nhất. Nếu không có áp lực nước, máy sẽ không hoạt động.
- Trong trường hợp này phải đấu tắt, tức là đấu nối bỏ qua van áp thấp. Phương pháp đấu tắt này không tốt vì có thể xảy ra hiện tượng máy bơm vẫn hoạt động mặc dù không có nước nguồn. Vì thế nhà sản xuất khuyến cáo khách hàng không nên dùng phương pháp đấu tắt này.
- Trong trường hợp bất khả kháng phải sử dụng phương pháp đấu tắt thì người sử dụng phải luôn chú ý đảm bảo nguồn nước luôn được cung cấp liên tục trong quá trình sử dụng máy.

Tháo lớp nylon bọc các lõi và màng lọc R.O.

Lắp màng R.O theo đúng chiều mũi tên như sơ đồ.

Không tự ý điều chỉnh van trên thân bình áp. Đây là van được thiết kế riêng cho quá trình nạp khí cho bình, nên khách hàng sử dụng máy lọc nước R.O không nên tự ý điều chỉnh van này.

Sau khi lắp xong, kiểm tra lại một cách kỹ lưỡng các đầu cút, van... xem có bị lỏng và rò rỉ nước hay không? Nếu có, phải siết lại thật chặt các đầu cút và van này.

Kiểm tra lại vị trí đóng, mở các đầu khóa van cho phù hợp với yêu cầu của quy trình hoạt động máy lọc nước R.O SUNHOUSE.

Tiến hành thử van áp thấp: Nếu khi khóa nước đầu nguồn (van nước cấp) mà máy dừng và khi mở van nước cấp mà máy chạy trở lại tức là van áp thấp hoạt động tốt.

Tiến hành thử van áp cao: Nếu khi khóa van nước của bình áp mà máy chạy khoảng từ 1 đến 3 phút rồi dừng và khi mở van nước của bình áp máy hoạt động trở lại tức là van cao áp hoạt động tốt.

Ống thoát nước phải thông, không được để dị vật, bụi bẩn làm tắc nghẽn.

III. HƯỚNG DẪN LẮP ĐẶT

Khi quý khách đã thực hiện xong quá trình lắp đặt và kiểm tra thấy thỏa mãn các lưu ý trên, vui lòng thực hiện tiếp các thao tác sau:

Xả nước, mở van khóa trong vòng 5 phút rồi khóa lại. Ở vị trí mở, van sẽ nằm dọc theo chiều dài ống nước.

Trong lần đầu sử dụng máy, quý khách hàng nên xả thải khoảng 30 lít nước đầu tiên bằng cách:

- Tiến hành mở van vòi nước ra (nước tinh khiết) để xả toàn bộ nước trong máy lọc nước R.O và sau đó đóng van vòi tinh khiết để nước tiếp tục được đầy bình
- Việc tiến hành xả thải cho máy lọc nước R.O SUNHOUSE trong lần đầu sử dụng với mục đích tẩy rửa toàn bộ các đường ống, lõi lọc để đảm bảo máy lọc nước R.O có thể cung cấp cho quý khách hàng một nguồn nước sạch, tinh khiết, tốt nhất cho sức khỏe gia đình
- Trong quá trình sử dụng máy lọc nước R.O SUNHOUSE, quý khách hàng nên chú ý để kiểm tra và thay thế các lõi lọc (xin tham khảo trang 4). Thời gian này có thể thay đổi tùy thuộc vào chất lượng nguồn nước và tần suất sử dụng máy lọc nước của gia đình quý khách



IV. CÁC VẤN ĐỀ THƯỜNG GẶP VÀ BIỆN PHÁP KHẮC PHỤC

Thứ tự	Sự cố	Nguyên nhân	Cách khắc phục
1	Nước có màu đục	Có nhiều không khí được hòa tan trong nước khi nước chảy qua các lõi lọc	Sử dụng liên tục trong 1 tuần đầu, sau đó hiện tượng này sẽ dần dần biến mất
2	Có tiếng kêu từ vòi nước	Hạn chế dòng nước thoát ra	Khắc phục sự tắc nghẽn do cặn còn mắc tại lõi
3	Lượng nước trong bình áp thấp	Áp suất trong bình áp thấp	Tăng áp suất lên khoảng 5 – 6 PSI (dùng đồng hồ để đo)
4	Khả năng lọc chậm	Áp suất nước thấp làm chậm quá trình lọc trước đó. Lõi lọc sử dụng quá lâu mà không thay mới	Kiểm tra lại hệ thống ống nước và sửa lại nếu cần thiết Kiểm tra các lõi lọc và thay đúng định kì
5	Nước có mùi lạ	Bình áp hoặc màng lọc RO bị thủng do ăn mòn	Kiểm tra và thay thế bình áp, vỏ màng hoặc màng RO
6	Nước thải chảy quá ít	Bị bám bẩn van Flow	Làm sạch van Flow
7	Hệ thống lọc bị rò rỉ nước	Thiết bị không kín chặt	Kiểm tra các nút nối của máy
8	Máy bơm làm việc không liên tục, phát ra tiếng kêu ngắt quãng	Nước đầu nguồn không đủ mạnh, tắc lõi lọc, áp suất nước không đủ	Kiểm tra lại nguồn nước, hoặc lắp bơm cao áp hỗ trợ nước đầu vào. Thay lõi số 1. Nếu cần điều chỉnh van áp thấp
9	Máy bơm không chạy	Nguồn điện không kết nối	Kiểm tra nguồn điện, van áp cao, van áp thấp
		Do chổi than không tiếp xúc	Vệ sinh lại cổ góp và chổi than của bơm
		Giắc điện bị lỏng	Cắm chặt lại các giắc điện
		Quên không mở van	Mở khóa van nước đầu nguồn
10	Động cơ chạy không đủ áp suất	Có vật lạ ở đầu bơm làm hở phốt Nguồn điện bị yếu không đủ dòng cấp cho bơm	Đo dòng điện của nguồn cấp, thay nếu cần Kiểm tra các lá van hoặc gioăng ở đầu bơm
11	Nước thải quá nhiều nước sạch quá ít không theo tỉ lệ 3/7	Màng R.O kém	Thay màng R.O
12	Không có nước tinh khiết và nước thải ra	Van từ không mở	Kiểm tra điện vào van từ và cuộn hút Thay thế nếu hỏng cuộn hút

IV. CÁC VẤN ĐỀ THƯỜNG GẶP VÀ BIỆN PHÁP KHẮC PHỤC

Thứ tự	Sự cố	Nguyên nhân	Cách khắc phục
13	Máy chạy liên tục không ngắt	Hồng van áp cao	Chỉnh hoặc thay van áp cao
		Tắc màng R.O (không đủ nước sạch)	Thay màng R.O
		Rò rỉ nước	Kiểm tra lại hệ thống
14	Bình áp đầy nước, nhưng nước ra ít hoặc không ra nước	Tắc một trong các lõi từ 5 đến 10	Thay lõi lọc bị tắc
		Bình áp mất hơi	Bơm hơi hoặc thay bình áp
		Tắc vòi nước hoặc gập ống dẫn	Kiểm tra khắc phục
15	Đầu bơm R.O bị chảy nước	Hở gioăng cổ bơm	Thay gioăng bơm hoặc thay bơm khác

V. THÔNG TIN VỀ BẢO HÀNH

Nếu sản phẩm gặp sự cố về điện trong thời gian bảo hành, sản phẩm sẽ được sửa chữa, bảo dưỡng hoặc thay thế các bộ phận hư hỏng hoàn toàn miễn phí.

Lưu ý:

Sản phẩm chỉ bảo hành phần điện. Thời gian bảo hành 2 năm kể từ ngày mua sản phẩm.

Phần lõi lọc và màng R.O là vật tư tiêu hao sẽ không được bảo hành vì phụ thuộc vào nguồn nước và tần suất sử dụng.

Trong các trường hợp sau đây, máy sẽ được sửa chữa có tính phí:

- Máy hết hạn bảo hành
- Hỏng hóc do sử dụng sai với hướng dẫn sử dụng
- Hỏng hóc do thiên tai gây ra
- Mất thẻ bảo hành
- Tự ý tháo máy ra sửa chữa
- Sử dụng sai nguồn điện áp
- Sửa chữa tại nơi không được sự ủy quyền bảo hành của Tập đoàn SUNHOUSE