

HƯỚNG DẪN SỬ DỤNG

NỒI LỬU ĐIỆN 2 NGĂN MISHIO

MODEL: MK-112



Điện áp định mức : 220~240V

Tần số định mức: 50~60Hz

Công suất hoạt động: 1500W

Dung tích: 5.0 Lít.



TRUNG TÂM CHĂM SÓC KHÁCH HÀNG

Miền Nam: 12/9 Khu phố Tây, Quốc lộ 13, Vĩnh Phú, Thuận An, tỉnh Bình Dương

Miền Bắc: Thôn Xâm Thị, xã Hồng Vân, huyện Thường Tín, Hà Nội

Hotline: 1900 1738

Website: www.Mishiovietnam.com

Facebook: www.facebook.com/mishiokachivietnam

VUI LÒNG ĐỌC KỸ HƯỚNG DẪN NÀY TRƯỚC KHI SỬ DỤNG SẢN PHẨM VÀ GIỮ HƯỚNG DẪN CẨN THẬN ĐỂ THAM KHẢO KHI CẦN THIẾT!

THÔNG TIN CẢNH BÁO

- Vui lòng đọc kỹ hướng dẫn này trước khi sử dụng sản phẩm.
- Chỉ kết nối thiết bị với nguồn điện AC. Điện áp định mức của gia đình bạn phải phù hợp với điện áp yêu cầu của sản phẩm được thể hiện trên tem bạc dán trên thân nồi.
- Không được sử dụng nồi lẩu khi không có sự giám sát.
- Giữ xa tầm tay trẻ em. Chú ý đặc biệt khi trẻ em đùa nghịch xung quanh nồi khi đang sử dụng.
- Không để dây nguồn trên bề mặt nóng hoặc treo trên các vật sắc nhọn để tránh làm hư hỏng, đứt dây nguồn.
- Không được sử dụng tay ướt để cầm và tháo rút dây nguồn.
- Không được nhúng thiết bị, dây nguồn vào nước hoặc các chất lỏng khác.
- Thiết bị này chỉ được sử dụng trong nhà và không dành cho mục đích thương mại.
- Rút điện khi không sử dụng. Vui lòng không cắm điện trong thời gian dài để tránh gây ra thiệt hại. Không sử dụng trong mọi trường hợp nếu có bất kỳ sự hư hỏng nào xảy ra.
- Vui lòng liên hệ với trung tâm bảo hành, đại lý ủy thác của công ty chúng tôi trong trường hợp sản phẩm bị hư hỏng hoặc cần thay thế bất kỳ bộ phận nào.
- Đặt nồi trên bề mặt cứng, bằng phẳng và chịu nhiệt. Không được đặt nồi gần nơi có nhiệt độ cao hoặc nơi dễ cháy nổ.
- Phần thân nồi sẽ nóng lên trong quá trình sử dụng do đó chỉ được phép chạm vào tay cầm.
- Bộ điều chỉnh nhiệt độ không được tiếp xúc với thân nồi trong quá trình sử dụng.
- Tháo phích cắm ra khỏi ổ điện trước khi tháo bộ điều chỉnh nhiệt độ.
- Để tránh bị bỏng, xin vui lòng không chạm vào thân nồi khi nồi đang được bật nguồn.

THÔNG TIN ĐÓNG GÓI SẢN PHẨM

Sản phẩm này được đóng gói chặt chẽ để tránh thiệt hại trong quá trình vận chuyển.

Các vật liệu đóng gói có thể tái chế. Vui lòng vứt bỏ các vật liệu đóng gói qua hệ thống tái chế thích hợp và thân thiện với môi trường.

TỔNG QUAN VỀ SẢN PHẨM

- 1) Tay cầm của nắp kính
- 2) Lỗ cắm bộ điều chỉnh nhiệt độ
- 3) Thân nồi
- 4) Tay cầm
- 5) Lòng nồi
- 6) Nắp kính

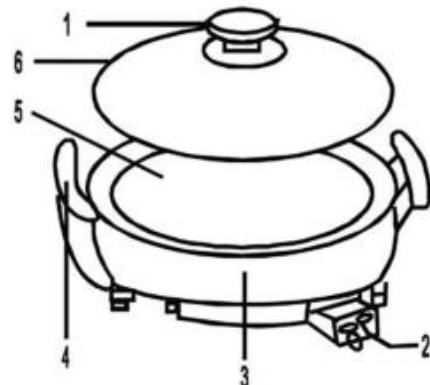

Thông số kỹ thuật: 220V/50Hz/1500W

BỘ ĐIỀU CHỈNH NHIỆT ĐỘ:

- 1) Đầu cảm biến nhiệt độ
- 2) Phích cắm điện
- 3) Dây điện
- 4) Núm vặn điều chỉnh nhiệt độ
- 5) Đèn báo

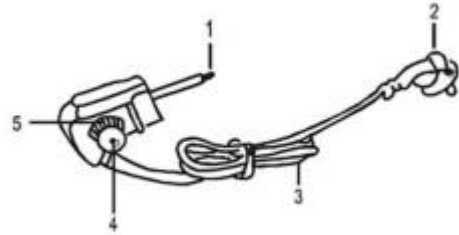
**CHUẨN BỊ TRƯỚC KHI NẤU:****Bắt đầu:****Lưu ý:**

Trước khi sử dụng thiết bị lần đầu tiên, hãy lau chùi thiết bị và nắp đậy cẩn thận. Không sử dụng chất tẩy rửa hoặc miếng chùi nồi có kim loại, nylon hoặc vật sắc nhọn như dao để lau chùi thiết bị, tránh làm hỏng lớp phủ chống dính. Lau khô nồi cẩn thận trước khi sử dụng.

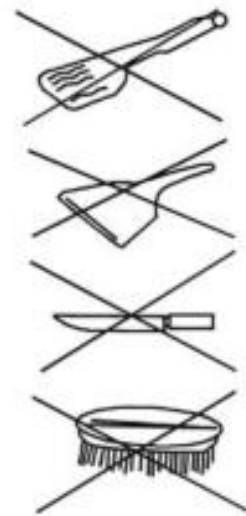
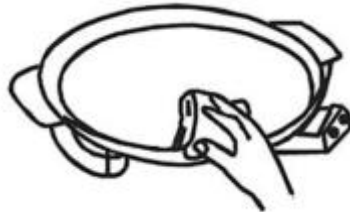
**HƯỚNG DẪN LẮP RÁP:**

- 1) Tháo bỏ toàn bộ bao bì, tem nhãn trước khi sử dụng
- 2) Gắn bộ điều chỉnh nhiệt độ vào lỗ cắm trên thân nồi. Đảm bảo rằng bộ điều khiển được gắn đúng cách.
- 3) Đặt nhiệt độ về mức nhiệt "0".
- 4) Cắm phích cắm vào ổ cắm, cầu chì 220V/50Hz.

**CHÚ Ý:**

Không sử dụng nhiều ổ cắm hoặc dây điện nối dài!

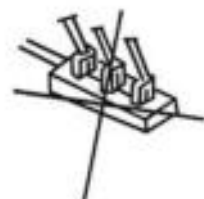

CHUẨN BỊ:

1. Tráng lòng nồi bằng một ít dầu ăn.
2. Cài đặt bộ điều chỉnh nhiệt độ về mức nhiệt yêu cầu. Đèn điều khiển sẽ sáng lên để báo hiệu rằng thiết bị đã sẵn sàng để sử dụng. Khi sử dụng, đèn báo có thể sáng hoặc tắt.



Mức độ	Nhiệt độ ()	Loại thức ăn
1&2	80~100°C	Thực phẩm nướng, thịt
3&4	150~200°C	Bánh kếp, trứng bác, thịt xông khói
5	240°C	Thức ăn nướng, pizza
Thermostat		Chức năng giữ ấm, làm nóng

- Phải mất 5 ~ 10 phút sau khi thiết bị được bật và trước khi đèn điều khiển tắt, bạn mới có thể bắt đầu nấu thức ăn.
- Sau khi nấu xong, thiết bị có thể giữ ấm. Để làm điều này, hãy đặt bộ điều chỉnh nhiệt độ thành mức nhiệt.

SỬ DỤNG NẮP KÍNH

Sử dụng nắp kính khi nấu tất cả các loại thực phẩm. Nắp che ngăn mùi thoát ra ngoài và giảm thời gian nấu.

**GHI CHÚ:**

Mặt kính có một lỗ thông hơi dùng để thoát hơi nóng trong quá trình nấu.

Tránh tiếp xúc trực tiếp với hơi nước thoát ra từ lỗ thoát hơi.

Nắp có thể trở nên cực kỳ nóng trong khi vận hành do đó cần phải sử dụng tay cầm hoặc bao tay khi mở nắp để tránh bị bỏng.

SAU KHI SỬ DỤNG:

Đặt bộ điều chỉnh nhiệt độ thành mức 0 và rút phích cắm ra khỏi ổ cắm điện. Để nồi nguội hẳn trước khi lau chùi.



KHIẾU NAI & BẢO ĐẢM:

Trong trường hợp sản phẩm bị lỗi, vui lòng liên hệ với đại lý mà bạn đã mua thiết bị. Vì lý do này, chúng tôi khuyên bạn cất giữ cẩn thận phiếu bảo hành.

**Xử lý sản phẩm**

Sau khi thực hiện Chỉ tiêu Châu Âu 2002/96/EU trong hệ thống pháp luật quốc gia, những điều sau được áp dụng:

Không được thải bỏ các thiết bị điện và điện tử cùng với rác thải sinh hoạt. Người tiêu dùng có nghĩa vụ trả lại các thiết bị điện và điện tử khi không sử dụng nữa cho các điểm thu gom công cộng được thành lập cho mục đích bảo vệ môi trường hoặc các địa điểm bán mặt hàng này. Chi tiết về điều này được xác định bởi pháp luật của quốc gia tương ứng. Biểu tượng này trên sản phẩm, hướng dẫn sử dụng hoặc gói hàng yêu cầu sản phẩm phải tuân thủ các quy định trên. Bằng cách tái chế, tái sử dụng các vật liệu của thiết bị cũ, bạn đang đóng góp quan trọng để bảo vệ môi trường của chúng ta.

HƯỚNG DẪN QUÉT MÃ QR KÍCH HOẠT BẢO HÀNH

Cách 1: Quét mã QR bằng Zalo

- Mở ứng dụng Zalo.
- Click vào dấu (+)
- Click vào “Quét mã QR”

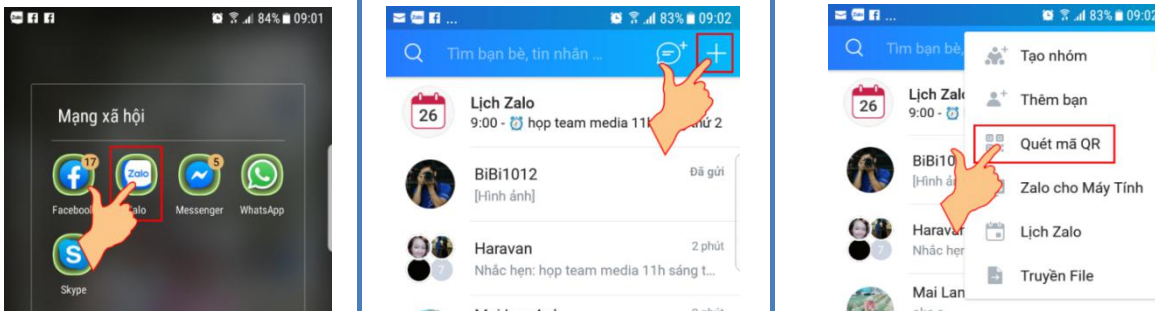

- Di chuyển vùng quét đến mã QR
- Click vào “Có” để chuyển hướng đến trang đăng ký bảo hành

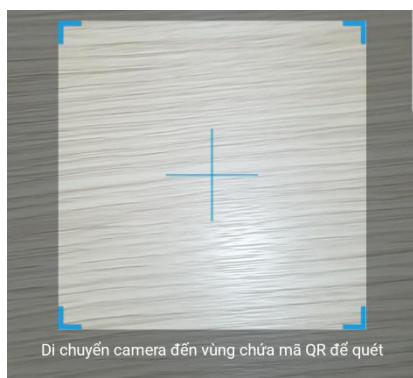

Cách 2: Quét mã QR trên Iphone với hệ điều hành iOS11

- Hướng dẫn kích hoạt chức năng quét mã QR bằng camera: Vào Settings (cài đặt) > Camera (máy ảnh) > Scan QR Code (quét mã QR).

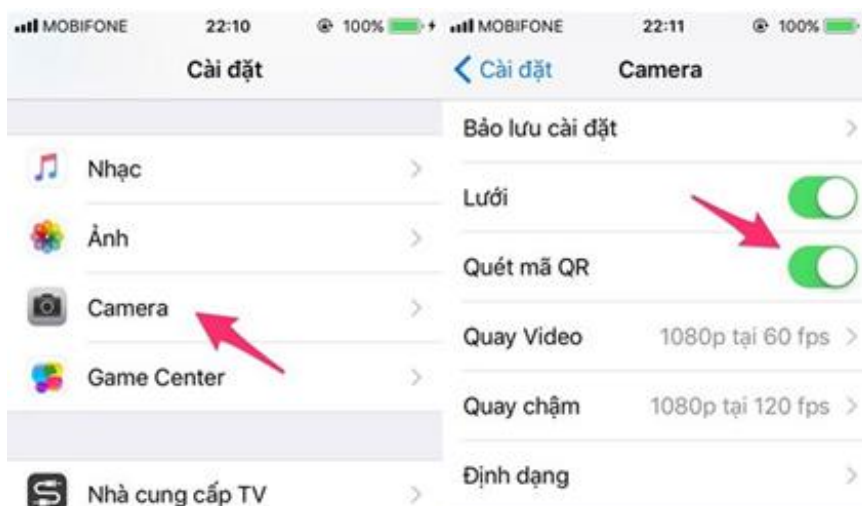

- Sau khi cài đặt xong bạn mở phần mềm chụp hình ra và chuyển camera đến mã QR sau đó bạn sẽ nhận được thông báo, bạn hãy click vào “ Kết nối ” và làm theo hướng dẫn.

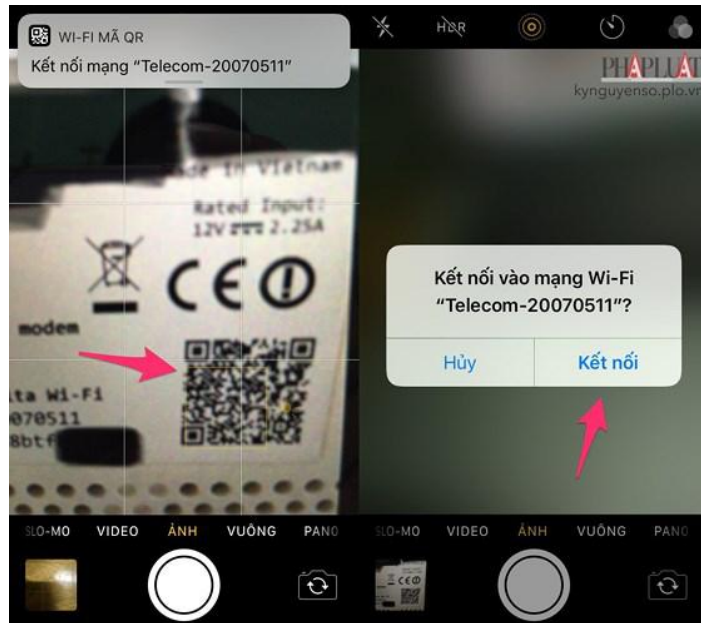

Cách 3: Quét mã QR trên hệ điều hành Android với Google Assistant

- Hướng dẫn sử dụng Google Assistant trên Hệ điều hành Android.

Bấm giữ nút Home để mở ứng dụng Google Assistant và làm theo hình minh hoạ

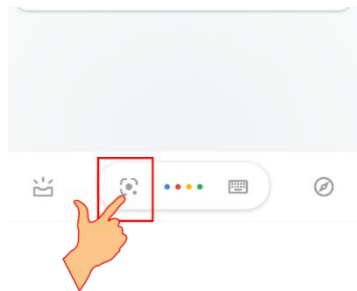

Sau khi click vào biểu tượng ống kính bên trên ứng dụng mở trình camera, di chuyển đến mã QR và click vào link theo hình

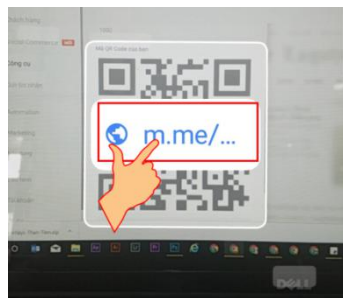

Kích vào nút “Bắt đầu” và làm theo hướng dẫn

