

# Mục lục

<b>Các biện pháp phòng ngừa an toàn</b>	<b>3</b>
<b>Những điều cần xác nhận trước khi sử dụng</b>	<b>9</b>
Phụ kiện / Thông số kỹ thuật của sản phẩm	9
<b>Kiểm tra máy lọc không khí</b>	<b>10</b>
Thân chính	10
Hình hiển thị và các nút	11
Tháo rời bộ lọc	12
Lắp bộ lọc	13
<b>Sử dụng máy lọc không khí</b>	<b>15</b>
Bật/tắt nguồn / Tốc độ quạt / Chế độ Sleep (Ngủ) / Chức năng đặt lại bộ lọc	15
Chức năng khóa / Kiểm tra độ sạch không khí	16
<b>Vệ sinh và bảo trì</b>	<b>17</b>
Vệ sinh và hong khô bộ lọc thô	17
Vệ sinh bên ngoài máy lọc không khí	18
Vệ sinh cửa xả khí / Tháo và lắp tấm lưới	19
<b>Phụ lục</b>	
Xử lý sự cố	20



**Thải bỏ sản phẩm này đúng cách  
(Rác thải điện và điện tử)**

### **(Áp dụng tại các quốc gia có hệ thống thu gom riêng)**

Nhãn này trên sản phẩm, phụ kiện hoặc tài liệu cho biết không được thải bỏ sản phẩm và các phụ kiện điện tử của sản phẩm (ví dụ: bộ sạc, tai nghe, cáp USB) cùng với rác sinh hoạt khác khi hết hạn sử dụng. Để ngăn chặn khả năng gây hại cho môi trường hoặc sức khỏe con người do thải bỏ rác thải không có kiểm soát, vui lòng phân tách các sản phẩm này khỏi các loại rác thải khác và tái chế có trách nhiệm để xúc tiến việc tái sử dụng bền vững các tài nguyên vật liệu.

Người dùng gia đình cần liên hệ với đại lý bán lẻ nơi họ mua sản phẩm này hoặc văn phòng chính quyền địa phương để biết chi tiết về địa điểm và cách thức vận chuyển sản phẩm đến nơi tái chế an toàn với môi trường. Người dùng doanh nghiệp cần liên hệ với nhà cung cấp của họ và kiểm tra các điều khoản và điều kiện có trong hợp đồng mua hàng. Không được trộn chung sản phẩm và các phụ kiện điện tử của sản phẩm với các loại rác thải công nghiệp khác để thải bỏ.

# Các biện pháp phòng ngừa an toàn





Các biện pháp phòng ngừa an toàn này nhằm mục đích bảo vệ an toàn cho người sử dụng và tránh gây hư hại tài sản. Do đó, vui lòng đọc kỹ tài liệu hướng dẫn này trước khi sử dụng sản phẩm này.

## CẢNH BÁO

Các mối nguy hiểm hoặc hành động không an toàn có thể dẫn đến thương tích cá nhân nghiêm trọng hoặc tử vong.



## CẨN TRỌNG

Các mối nguy hiểm hoặc hành động không an toàn có thể dẫn đến thương tích cá nhân nhẹ hoặc hư hại tài sản.

-  Làm theo hướng dẫn.
-  KHÔNG tự ý thực hiện.
-  Rút phích cắm khỏi ổ điện tường.
-  KHÔNG tháo rời.

## KHI LẮP ĐẶT

### CẢNH BÁO

-  **Cắm dây nguồn vào ổ điện tường phù hợp với thông số điện của sản phẩm hoặc cao hơn và sử dụng ổ cắm đó cho duy nhất thiết bị này. Ngoài ra, không tự ý nối thêm dây nguồn.**
  - Dùng chung ổ điện tường với các thiết bị khác bằng ổ cắm dài hoặc nối thêm dây nguồn có thể dẫn đến điện giật hoặc hỏa hoạn.
  - Không sử dụng máy biến áp điện. Sử dụng máy biến áp điện có thể dẫn đến điện giật hoặc hỏa hoạn.
  - Điều kiện điện áp/tần số/dòng điện định mức khác nhau có thể dẫn đến điện giật hoặc hỏa hoạn.
-  **Không lắp đặt thiết bị này gần máy sưởi, vật liệu dễ cháy. Không lắp đặt thiết bị này ở nơi ẩm ướt, có dầu hoặc bụi bẩn, có khả năng tiếp xúc với ánh nắng trực tiếp và nước (nước mưa). Không lắp đặt thiết bị này ở nơi có thể rò rỉ khí gas.**
  - Nếu không, có thể dẫn đến điện giật hoặc hỏa hoạn.

# Các biện pháp phòng ngừa an toàn

## CẢN TRỌNG

 Thiết bị cần được lắp đặt ở nơi có thể dễ dàng rút dây nguồn ra.

- Nếu không, có thể dẫn đến điện giật hoặc hỏa hoạn do rò rỉ điện.

**Lắp đặt thiết bị trên mặt sàn cứng và bằng phẳng có thể đỡ được trọng lượng của thiết bị.**

- Nếu không, có thể dẫn đến hiện tượng rung bất thường, tiếng ồn hoặc các vấn đề với sản phẩm.

**Khi lắp đặt thiết bị, hãy để chừa khoảng trống đủ rộng xung quanh thiết bị.**

- Khoảng trống giữa hai mặt của sản phẩm và tường: Tối thiểu 60 cm trở lên, Khoảng trống phía trước sản phẩm: 25 cm trở lên
- Nếu khoảng trống nạp khí không đủ, công suất làm sạch có thể suy giảm.
- Đảm bảo các vật cản như rèm cửa không chặn cửa nạp khí hoặc cửa xả khí của thiết bị.

**Khi lắp đặt sản phẩm, đảm bảo rằng không có vật nặng đè lên dây nguồn (hoặc cáp nguồn).**

- Nếu không, có thể dẫn đến điện giật hoặc hỏa hoạn.

## Đối với nguồn điện

### CẢNH BÁO

 Dùng khăn khô để loại bỏ toàn bộ tạp chất như bụi bẩn hoặc nước khỏi các đầu cắm điện và điểm tiếp xúc theo định kỳ.

- Nếu không, có thể dẫn đến điện giật hoặc hỏa hoạn.

**Khi cắm điện cho thiết bị, phích cắm phải hướng xuống dưới.**

- Nếu phích cắm hướng lên trên, dây điện bên trong cáp có thể bị hỏng, dẫn đến điện giật hoặc hỏa hoạn.

**Khi sản phẩm, phích cắm hoặc dây nguồn bị hỏng, hãy liên hệ với trung tâm dịch vụ gần nhất.**

**Để tránh xảy ra tình huống nguy hiểm, dây nguồn bị hỏng phải được thay thế bởi nhà sản xuất, đại lý dịch vụ hoặc nhân viên có trình độ tương đương của nhà sản xuất.**

Những hướng dẫn này cũng được cung cấp ở hình thức khác, ví dụ: trên trang web.

**⊘ Cắm chặt phích cắm vào ổ điện tường. Không sử dụng phích cắm bị hỏng, dây nguồn bị hỏng hoặc ổ điện tường lỏng lẻo.**

- Nếu không, có thể dẫn đến điện giật hoặc hỏa hoạn.

**Khi rút phích cắm của sản phẩm, không được kéo dây nguồn. Cầm vào phích cắm rồi rút phích cắm ra.**

- Nếu không, có thể dẫn đến điện giật hoặc hỏa hoạn.

**Không kéo hoặc uốn dây nguồn quá mức. Không xoắn hoặc buộc dây nguồn. Không móc dây nguồn vào vật kim loại, đặt vật nặng lên trên dây nguồn, chèn dây nguồn vào giữa các đồ vật hoặc nhét dây nguồn vào không gian phía sau thiết bị.**

- Nếu không, có thể dẫn đến điện giật hoặc hỏa hoạn.

## **⚠ CẨN TRỌNG**

**⚡ Khi không sử dụng máy lọc không khí trong một thời gian dài hoặc khi xảy ra mưa bão, hãy ngắt kết nối bộ nguồn.**

- Nếu không, có thể dẫn đến điện giật hoặc hỏa hoạn.

**Cáp nguồn bị hỏng sẽ rất nguy hiểm, do đó hãy liên hệ với trung tâm dịch vụ hoặc chuyên gia có trình độ để yêu cầu sửa chữa.**

**Trước khi vệ sinh hoặc sửa chữa thiết bị, hãy rút phích cắm cho thiết bị.**

## **Khi vận hành**

### **⚠ CẢNH BÁO**

**⚡ Nếu thiết bị bị ngập trong nước, hãy tắt thiết bị và liên hệ với trung tâm dịch vụ.**

- Nếu không, có thể dẫn đến điện giật hoặc hỏa hoạn.

**Nếu thiết bị tạo ra tiếng ồn lạ, có mùi khét hoặc khói, hãy ngắt kết nối bộ nguồn ngay lập tức và liên hệ với trung tâm dịch vụ.**

- Nếu không, có thể dẫn đến điện giật hoặc hỏa hoạn.

**Trong trường hợp rò rỉ khí gas (như khí propane, khí gas LP, v.v.), hãy thông khí ngay lập tức mà không chạm vào thiết bị hay dây nguồn và liên hệ với trung tâm dịch vụ hoặc kỹ thuật viên có trình độ.**

- Không sử dụng quạt thông gió.
- Nếu có tia lửa, có thể xảy ra cháy nổ.

# Các biện pháp phòng ngừa an toàn

---

## **Không rút phích cắm của thiết bị khi thiết bị đang hoạt động.**

- Khi cắm điện lại cho thiết bị, có thể xảy ra cháy dẫn đến điện giật hoặc hỏa hoạn.

## **Khi cần sửa chữa, hãy liên hệ với trung tâm dịch vụ.**

- Nếu không, có thể dẫn đến hỏng sản phẩm, rò rỉ nước, điện giật hoặc hỏa hoạn.

## **Không chạm vào phích cắm khi tay đang ướt.**

- Nếu không, có thể dẫn đến điện giật.

## **Không tác dụng lực lên sản phẩm hoặc kéo sản phẩm bằng lực mạnh.**

- Nếu không, có thể dẫn đến hỏa hoạn, chấn thương hoặc vấn đề với sản phẩm.

## **Sau khi tháo bao bì của máy lọc không khí, bảo quản tất cả bao bì tránh xa tầm với của trẻ em.**

- Trẻ em có thể bị nghẹt thở nếu trùm túi lên đầu.

## **Không đốt ngón tay hoặc vật thể lạ vào cửa xả khí khi sản phẩm đang hoạt động.**

- Cần đặc biệt cẩn thận để tránh trường hợp trẻ em bị thương do đốt ngón tay vào sản phẩm.

## **Không đặt gần sản phẩm bất kỳ đồ vật nào mà trẻ em có thể trèo lên đó để leo lên máy.**

- Trẻ em có thể ngã và bị thương hoặc sản phẩm có thể đổ khiến trẻ em bị thương.

**Nếu có nước vào mô-đun bộ nguồn, hãy rút cáp nguồn và để sản phẩm khô hoàn toàn trước khi sử dụng.**

- Nếu không, có thể dẫn đến điện giật hoặc hỏa hoạn.

**Không đưa các vật lạ khác, như kim loại, vào trong sản phẩm.**

- Nếu không, có thể dẫn đến điện giật hoặc thương tích.

**Không được đặt vật nặng lên trên sản phẩm.**

- Nếu không, có thể dẫn đến hỏng sản phẩm hoặc tiếng ồn.

 **Nếu có tạp chất như nước đi vào sản phẩm, hãy ngắt kết nối bộ nguồn và liên hệ với trung tâm dịch vụ.**

- Nếu không, có thể dẫn đến điện giật hoặc hỏa hoạn.

 **Không tự ý tìm cách sửa chữa, tháo rời hoặc sửa đổi sản phẩm.**

- Không sử dụng cầu chì (như cầu chì đồng, dây thép, v.v.) không phải cầu chì tiêu chuẩn.
- Nếu không, có thể dẫn đến điện giật, hỏa hoạn, hỏng sản phẩm hoặc thương tích.

 **CẢN TRỌNG**

 **Giữ khoảng cách khoảng 2 m so với các thiết bị điện khác, như TV, thiết bị nghe nhìn, v.v.**

- Nếu không, có thể dẫn đến giảm chất lượng nhiều video.

**Chừa đủ khoảng trống giữa sản phẩm và tường.**

- Khoảng trống giữa hai mặt của sản phẩm và tường: Tối thiểu 60 cm trở lên, Khoảng trống phía trước sản phẩm: 25 cm trở lên
- Sản phẩm này được thiết kế để hút không khí trong phòng từ mặt trước của sản phẩm cho mục đích làm sạch. Do đó, cần đảm bảo không có vật cản nào ở phía trước sản phẩm cũng như ở gần cửa nạp khí và cửa xả khí.

 **Không đứng trên mặt sản phẩm hoặc đặt các đồ vật (như quần áo, nến đang cháy, thuốc lá đã châm, chén bát, hóa chất, đồ kim loại, v.v.) trên sản phẩm.**

- Nếu không, có thể dẫn đến điện giật, hỏa hoạn, hỏng sản phẩm hoặc thương tích.

# Các biện pháp phòng ngừa an toàn

**Không nghiêng hay lật ngược sản phẩm khi sản phẩm đang cắm vào ổ điện tường.**

- Nếu không, có thể dẫn đến hỏng hóc hoặc hỏa hoạn.

**Không phun vật liệu dễ bay hơi như thuốc diệt côn trùng lên trên sản phẩm.**

- Ngoài gây hại cho con người, loại vật liệu này còn có thể dẫn đến điện giật, hỏa hoạn hoặc hỏng sản phẩm.

**Không đặt sản phẩm vào trong nước.**

- Nếu không, có thể dẫn đến hỏng sản phẩm.

**Không vận hành sản phẩm khi tay đang ướt.**

- Nếu không, có thể dẫn đến điện giật.

Thiết bị này không dành cho những người (bao gồm cả trẻ em) bị suy giảm về thể chất, giác quan hoặc tâm thần hay thiếu kinh nghiệm và kiến thức sử dụng, trừ khi họ sử dụng dưới sự giám sát hay hướng dẫn của người chịu trách nhiệm về sự an toàn của họ. Cần giám sát trẻ em để đảm bảo rằng trẻ không chơi đùa với thiết bị này.

## Khi vệ sinh

### CẢNH BÁO

 Không vệ sinh bằng cách phun nước trực tiếp lên sản phẩm. Không vệ sinh sản phẩm bằng benzen, dung môi, axeton hoặc cồn.

- Nếu không, có thể dẫn đến phai màu, biến dạng, hỏng hóc, điện giật hoặc hỏa hoạn.

**Ngắt kết nối bộ nguồn và dừng vận hành quạt trước khi vệ sinh sản phẩm.**

- Có nguy cơ xảy ra điện giật hoặc hỏa hoạn.

### CẢN TRỌNG

 Rút phích cắm trước khi vệ sinh sản phẩm.

# Những điều cần xác nhận trước khi sử dụng

## Phụ kiện

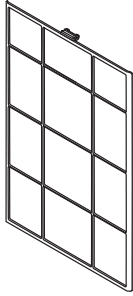

Bộ lọc thô 1EA

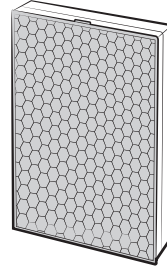

Bộ lọc 2 trong 1 1EA  
(Bộ lọc khử mùi+Bộ lọc hút bụi)



Hướng dẫn sử dụng 1 EA

## Thông số kỹ thuật của sản phẩm

Kích thước của sản phẩm dựa trên giá trị tối đa của phép đo. Phép đo có thể thay đổi tùy theo mặt sản phẩm.

Nhằm mục đích cải thiện sản phẩm, thiết kế và thông số kỹ thuật của sản phẩm có thể thay đổi mà không cần thông báo trước.

Model và tên	AX34R3020WW/SV
Kích thước sản phẩm (R x C x D)	350 mm x 540 mm x 350 mm
Phạm vi hoạt động hiệu quả	34 m <sup>2</sup>



# Kiểm tra máy lọc không khí

## Thân chính

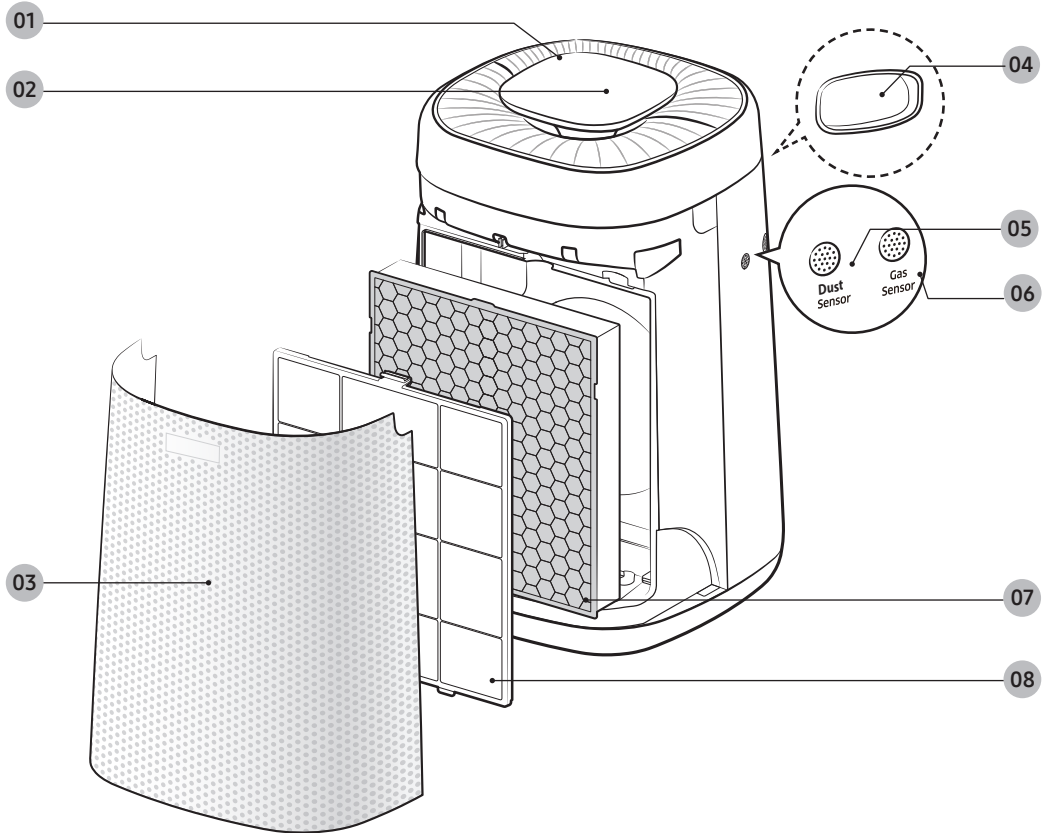

**01** Air outlet (Cửa xả khí)

**02** Display and buttons  
(Hình hiển thị và các nút)

**03** Air inlet/ front panel  
(Cửa nạp khí/ tấm ốp trước)

**04** Handle (at the rear side)  
(Tay cầm (ở mặt sau))

**05** Dust sensor (Cảm biến bụi)

**06** Gas sensor (Cảm biến khí gas)

**07** 2-in-1 filter (Deodorization Filter+Dust  
Collecting Filter) (Bộ lọc 2 trong 1  
(Bộ lọc khử mùi+Bộ lọc hút bụi))

**08** Pre filter (Bộ lọc thô)

## Hình hiển thị và các nút

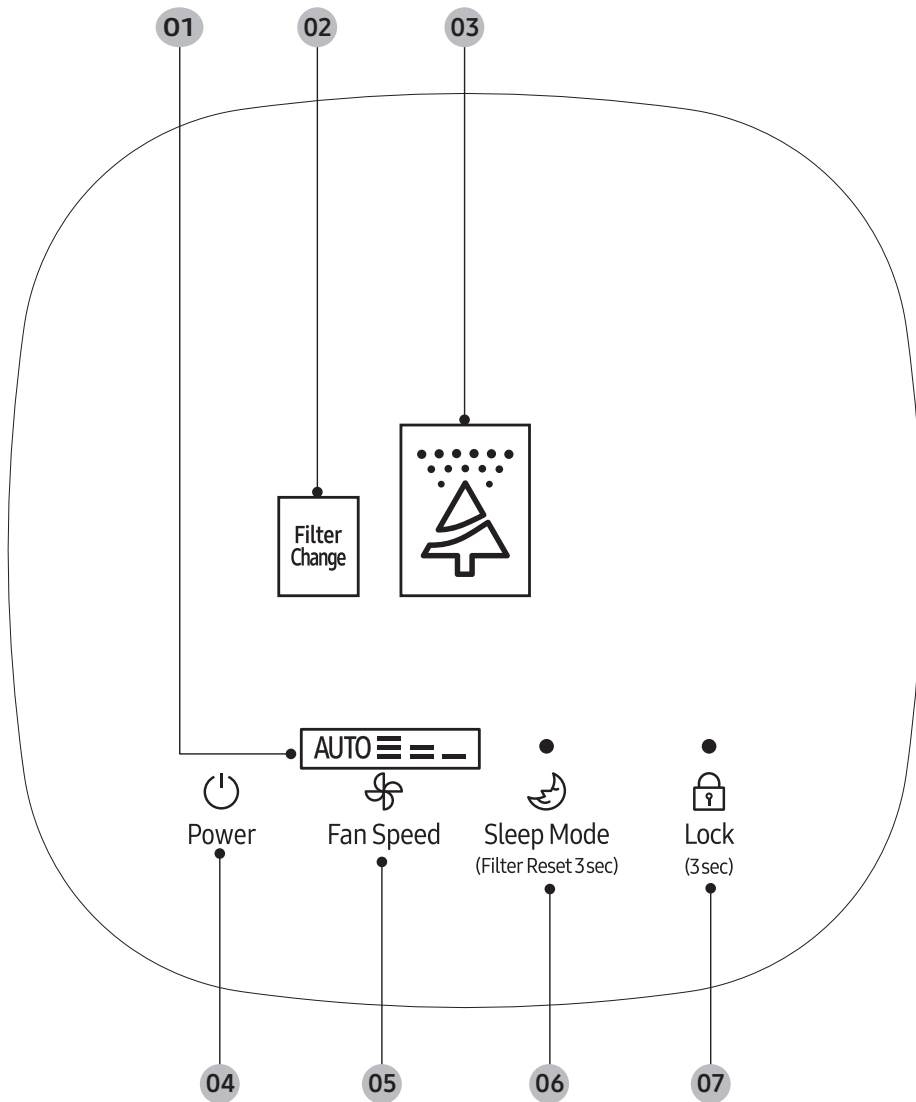

- |  |   |
|--|---|
| <b>01</b> Fan speed indicator<br>(Đèn báo tốc độ quạt)                                   | <b>04</b> Start/Stop button (Nút Bắt đầu/Dừng)                                  |
| <b>02</b> Filter replacement indicator<br>(Đèn báo thay thế bộ lọc)                      | <b>05</b> Fan speed button (Nút tốc độ quạt)                                    |
| <b>03</b> Comprehensive Air-quality indicator<br>(Đèn báo Chất lượng không khí tổng hợp) | <b>06</b> Sleep mode / Filter Reset button<br>(Chế độ Ngủ / Nút Đặt lại bộ lọc) |
|  | <b>07</b> Child-Lock button (Nút Khóa trẻ em)                                   |

# Kiểm tra máy lọc không khí

## Tháo rời bộ lọc

Khi sử dụng bộ lọc 2 trong 1 lần đầu hoặc khi thay bộ lọc mới, hãy tháo bao bì vinyl trước.

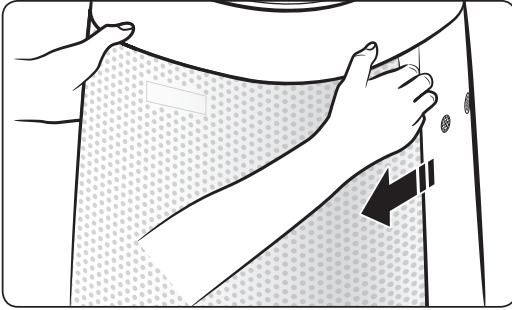

### BƯỚC 1 Mở nắp trước

- ▶ Dùng ngón cái nhấn vào mặt trên của sản phẩm rồi dùng các ngón tay còn lại kéo nắp trước.

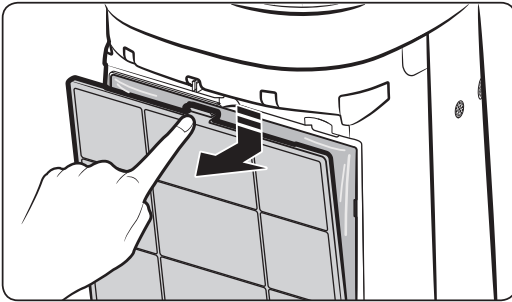

### BƯỚC 2 Tháo Bộ lọc thô

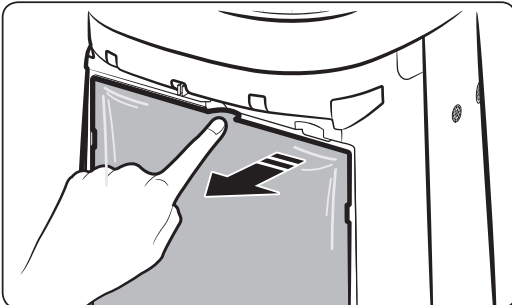

### BƯỚC 3 Tháo bộ lọc 2 trong 1

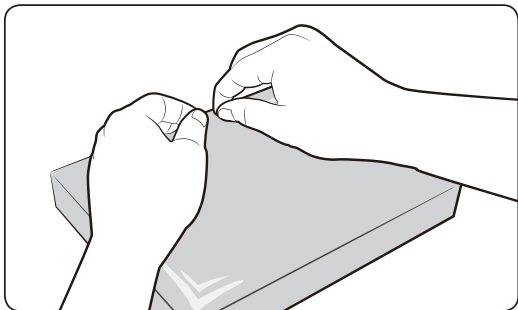

### BƯỚC 4 Thay thế bộ lọc 2 trong 1

- ▶ Tháo bao bì vinyl của bộ lọc 2 trong 1 mới.

## Lắp bộ lọc

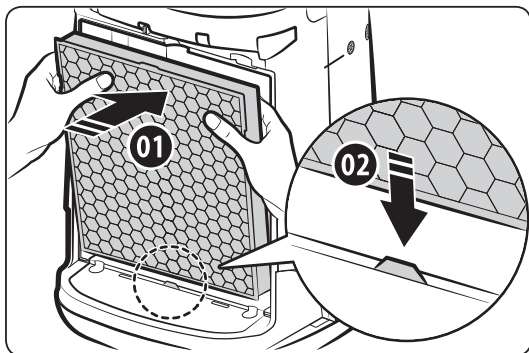

### BƯỚC 1 Lắp bộ lọc 2 trong 1

- ▶ Đưa bộ lọc vào các rãnh ở mặt dưới để cố định bộ lọc.

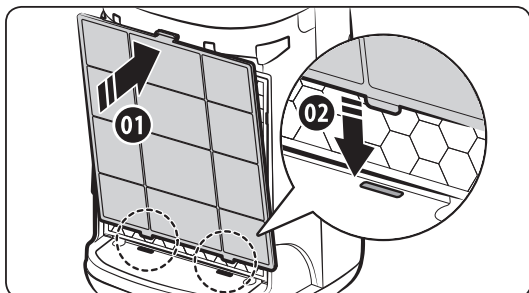

### BƯỚC 2 Lắp Bộ lọc thô

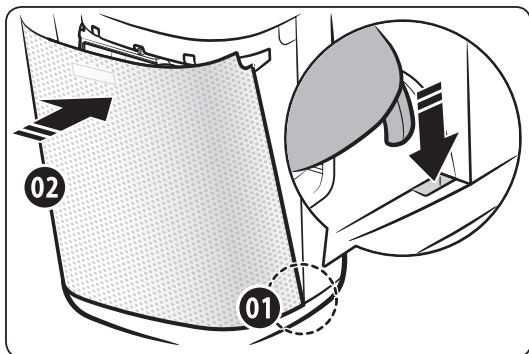

### BƯỚC 3 Đóng nắp trước

- ▶ Trước tiên, gài các móc vào các rãnh ở mặt dưới.

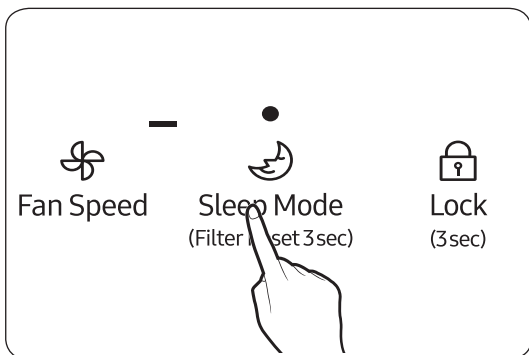

### BƯỚC 4 Lắp bộ lọc và đặt lại bộ lọc

- ▶ Nhấn nút [  Sleep Mode (Filter Reset 3sec) ] trong hơn 3 giây.

# Kiểm tra máy lọc không khí

## Sử dụng bộ lọc

- ▶ Nếu bạn vận hành máy lọc không khí mà không có bộ lọc, hiệu suất lọc khí sẽ suy giảm.
- ▶ Bộ lọc mới có thể phát ra mùi lạ khi bạn vận hành sản phẩm lần đầu sau khi mua.
  - Tuy nhiên, sau vài ngày, mùi này sẽ tự hết.
- ▶ Đóng cửa sổ và cửa ra vào khi đang vận hành sản phẩm. Tuy nhiên, nồng độ cacbon dioxit có thể tăng lên nếu bạn vận hành sản phẩm trong một thời gian dài và đóng cửa sổ. Do đó, hãy thông khí cho phòng thường xuyên giữa các lần sử dụng. Khi bộ lọc bị bão hòa do mùi nhẹ, việc thông khí cho phòng sẽ giúp loại bỏ mùi gây bão hòa.
- ▶ Oxit cacbon (CO) là khí có hại chính mà máy lọc không khí không thể lọc được và khí này thường đi vào nhà từ bên ngoài.
- ▶ Thời gian vệ sinh và thay thế bộ lọc có thể thay đổi tùy thuộc vào môi trường hoạt động.
- ▶ Khi sử dụng hoặc thay thế bộ lọc 2 trong 1, hãy nhớ tháo bao bì bằng chất dẻo của bộ lọc.
- ▶ Nếu bạn vận hành sản phẩm mà không có bộ lọc 2 trong 1, luồng khí có thể phát ra âm thanh ồn bất thường. Hãy nhớ lắp bộ lọc 2 trong 1 trước khi sử dụng sản phẩm.
- ▶ Chức năng khử mùi của máy lọc không khí chỉ có hiệu quả khi không khí đi qua bộ lọc. Do đó, khi trong phòng có quá nhiều mùi, hãy thông khí cho phòng trước rồi mới sử dụng máy lọc không khí để loại bỏ các mùi còn lại nhằm đạt được hiệu quả khử mùi tốt hơn.
- ▶ Nếu bạn vận hành máy lọc không khí khi đang nấu món ăn có mùi mạnh, tuổi thọ của Bộ lọc khử mùi sẽ giảm đi đáng kể. Ngoài ra, nếu mùi quá mạnh, Bộ lọc khử mùi có thể bị bão hòa do mùi và bạn có thể ngửi thấy mùi đó khi sử dụng sản phẩm sau khi đã thông khí cho phòng. Sử dụng máy lọc không khí để loại bỏ các mùi còn lại sau khi thông khí cho phòng.
- ▶ Đèn báo thay thế bộ lọc sẽ sáng lên khi sản phẩm đạt đến số giờ sử dụng tối đa được lập trình từ đầu. Do đó, chu kỳ thay thế có thể thay đổi tùy thuộc vào môi trường hoạt động.
- ▶ Không dùng nước để rửa bộ lọc 2 trong 1. Luôn giữ bộ lọc tránh xa hơi ẩm khi máy lọc không khí đang hoạt động.
- ▶ Bạn có thể sử dụng bộ lọc 2 trong 1 trong sáu tháng đến tối đa một năm nếu bộ lọc hoạt động 24 giờ/ngày. (Nếu bạn sử dụng trong thời gian ít hơn thì tuổi thọ của bộ lọc sẽ dài hơn.) Tuổi thọ phụ thuộc vào mức độ ô nhiễm không khí. Bụi bẩn tích tụ càng nhiều thì tuổi thọ của bộ lọc càng ngắn.
- ▶ Nếu tuổi thọ sắp hết, đèn sẽ sáng. Tuy nhiên, ngay cả trước khi đèn báo thay thế bộ lọc bật sáng, bạn cũng nên thay bộ lọc mới nếu bộ lọc cũ quá bẩn, phát ra mùi nặng hoặc gió từ quạt yếu nhanh.
- ▶ Bộ lọc hạt siêu mịn kháng khuẩn là một bộ lọc hiệu suất cao có khả năng loại bỏ bụi mịn và các hạt khói trong không khí.
- ▶ Bộ lọc hạt siêu mịn kháng khuẩn đã được xử lý bằng quy trình chống dị ứng. Bộ lọc này có khả năng loại bỏ các chất gây dị ứng rất hiệu quả.
- ▶ Bộ lọc khử mùi bằng than hoạt tính là một bộ lọc hiệu suất cao có khả năng loại bỏ mùi nhà vệ sinh hoặc mùi đồ ăn một cách hiệu quả.
- ▶ Nếu bộ lọc 2 trong 1 bị bão hòa do mùi và máy lọc không khí phát ra mùi khó chịu, hãy thay bộ lọc 2 trong 1 mới.
- ▶ Người dùng phải chịu chi phí thay thế bộ lọc trong thời gian được bảo trì miễn phí.
- ▶ Bạn có thể mua bộ lọc mới tại trung tâm dịch vụ của Samsung Electronics ở gần.

# Sử dụng máy lọc không khí

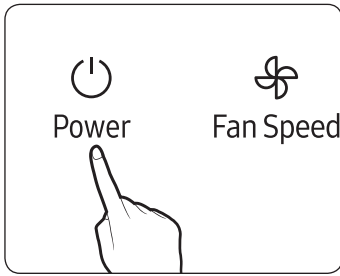

## Bật/tắt nguồn

- ▶ Máy lọc không khí bật kèm theo tiếng chuông báo và bắt đầu quá trình lọc không khí.
- ▶ Nếu bạn tắt nguồn rồi bật lại, sản phẩm sẽ vận hành ở tốc độ quạt cuối cùng mà bạn sử dụng.

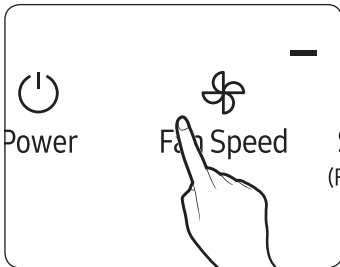

## Tốc độ quạt

Bạn có thể chọn tốc độ quạt mong muốn khi đang làm sạch không khí.

- ▶ Nhấn nút [ Fan Speed ] để chọn tốc độ quạt mong muốn.
  - Tốc độ quạt sẽ được chọn quay vòng theo trình tự sau: Thấp→Tự động→Cao→Trung bình→Thấp.
- ▶ Nếu bạn chọn Auto (Tự động), máy lọc không khí sẽ tự động điều chỉnh tốc độ quạt theo mức bụi bẩn và mùi ở khu vực xung quanh để duy trì chất lượng không khí sạch trong nhà.

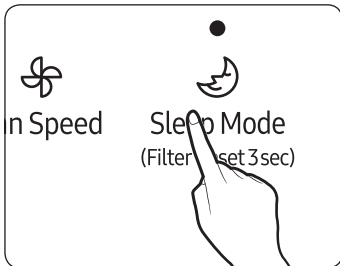

## Chế độ Sleep (Ngủ)

Bạn có thể ngủ thoải mái trong nhà trong một môi trường yên tĩnh và dễ chịu với chế độ ngủ.

- ▶ Khi chế độ ngủ đang chạy, đèn báo chế độ ngủ sẽ sáng trên màn hình.
- ▶ Khi chế độ ngủ đang chạy, chức năng khóa sẽ không hoạt động.

### Hủy

- ▶ Nhấn nút [ Sleep Mode (Filter Reset 3sec) ] hoặc nút [ Fan Speed ].

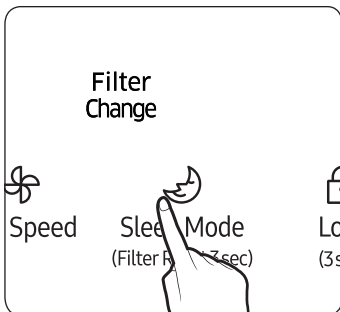

## Chức năng đặt lại bộ lọc

Chức năng này cho phép người dùng biết thời điểm cần thay bộ lọc.

- ▶ Trong khi vận hành máy lọc không khí, tiến hành thay bộ lọc 2 trong 1 mới nếu đèn báo [ Filter Change ] bật sáng và phát ra tiếng bíp; sau khi thay, nhấn và giữ nút [ Sleep Mode (Filter Reset 3sec) ] trong hơn 3 giây để đặt lại, trong thời gian đó đèn báo [ Filter Change ] sẽ nhấp nháy hai lần đồng thời phát ra tiếng chuông báo.
- ▶ Trong trường hợp thay bộ lọc do nguyên nhân khác ngay cả khi đèn báo [ Filter Change ] chưa bật sáng, hãy nhấn và giữ nút [ Sleep Mode (Filter Reset 3sec) ] trong hơn 3 giây để đặt lại.

# Sử dụng máy lọc không khí

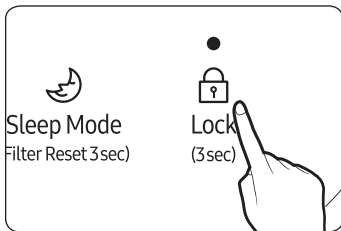

## Chức năng khóa

Bạn có thể khóa các nút để tránh việc nhấn nút do vô tình hoặc do trẻ em thực hiện.

- ▶ Nhấn nút [ Lock (3sec) ] trong hơn 3 giây, bạn sẽ nghe thấy tiếng `Ding` và các nút sẽ bị khóa.

- ▶ Khi bị khóa, tất cả các nút sẽ không hoạt động.

### Hủy

- ▶ Nhấn nút [ Lock (3sec) ] trong hơn 3 giây.

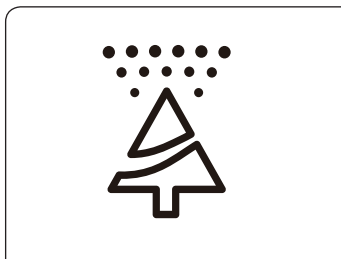

## Kiểm tra độ sạch không khí

Xác nhận chất lượng không khí tổng hợp

- ▶ Mức xác định của đèn báo chất lượng không khí tổng hợp được chia thành bốn mức dựa trên độ sạch bụi và chất gây ô nhiễm dạng khí (mùi), biểu thị bằng các màu sắc khác nhau.
- ▶ Mức xác định của đèn báo chất lượng không khí tổng hợp:  
Xanh lam → Xanh lục → Vàng → Đỏ  
(Sạch ←————→ Ô nhiễm)

### Chú ý

- Trong trường hợp sử dụng bình xịt khử mùi có hương thơm, chất tẩy rửa và sản phẩm khử mùi để bay hơi khác, khả năng xác định của đèn báo chất lượng không khí tổng hợp có thể thay đổi.
- Đèn báo chất lượng không khí tổng hợp đưa ra chỉ báo dựa trên nồng độ bụi bẩn và chất gây ô nhiễm dạng khí.
  - Mức xác định của đèn báo chất lượng không khí tổng hợp được hiển thị theo màu sắc tương ứng với mức nghiêm trọng nhất giữa nồng độ bụi và nồng độ chất gây ô nhiễm dạng khí. Tức là đèn báo sẽ hiển thị màu đỏ khi nồng độ chất gây ô nhiễm dạng khí ở mức ô nhiễm nghiêm trọng còn nồng độ bụi vẫn ở tình trạng tốt.
- Trong môi trường chịu ảnh hưởng của sóng điện từ, mức xác định của đèn báo chất lượng không khí tổng hợp cũng có thể tạm thời hiển thị màu đỏ.

# Vệ sinh và bảo trì

---

## Vệ sinh và hong khô bộ lọc thô

---

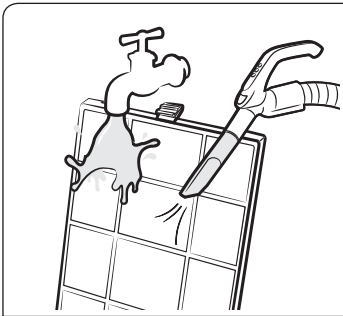

### Vệ sinh bộ lọc thô

- ▶ Loại bỏ bụi lớn đi qua tấm hút bụi trong trường hợp ô nhiễm bụi nghiêm trọng, sau đó rửa nhẹ qua nước ấm cùng chất tẩy rửa trung tính.
  - Bộ lọc thô (khoảng thời gian vệ sinh: hai tuần, 24 giờ/ngày)

### ⚠ CẢNH TRỌNG

- Bàn chải hoặc các dụng cụ tương tự có thể làm hỏng bộ lọc thô.

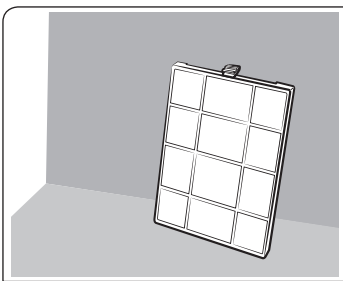

### Hong khô bộ lọc thô

- Hong khô hoàn toàn trong bóng râm.



# Vệ sinh và bảo trì

## Vệ sinh bên ngoài máy lọc không khí

### ⚠ CẢN TRỌNG

- **Đảm bảo máy lọc không khí đã ngừng hoạt động, đồng thời rút phích cắm khỏi ổ điện tường trong khi vệ sinh.**
  - ▶ Nhúng khăn vào nước ấm rồi vắt khô trước khi dùng khăn vệ sinh sản phẩm.
  - ▶ Dùng tăm bông hoặc khăn vệ sinh dành riêng (sợi siêu mịn) để vệ sinh phần rãnh.
  - ▶ Nếu khó lau sạch bụi ở nắp trước, hãy tháo nắp rồi rửa bằng nước.

### ⚠ CẢN TRỌNG

- Không vệ sinh máy lọc không khí bằng chất tẩy rửa có chứa kiềm.
- Không vệ sinh bề mặt của máy lọc không khí bằng axit sulfuric, axit clohydric hoặc dung môi hữu cơ (dung môi, dầu hỏa, axeton, v.v.) hay dán nhãn dính vào thiết bị. Nếu không, có thể làm hỏng bề mặt của máy lọc không khí.

## Vệ sinh cảm biến

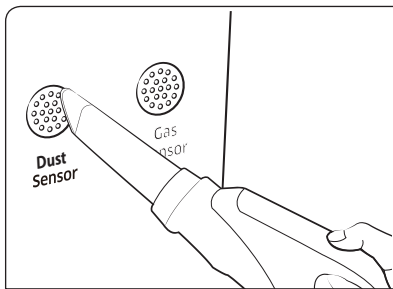

- Nếu có bụi hoặc tạp chất trên cảm biến, hãy sử dụng máy hút bụi để vệ sinh cảm biến và khu vực xung quanh cảm biến.
- Nếu có tạp chất trên cảm biến, cảm biến có thể hoạt động không chuẩn xác.

### ⚠ CẢN TRỌNG

- Không để bụi dính vào các bộ phận cảm biến.

## Vệ sinh cửa xả khí

- Nếu cửa xả khí bị bẩn, hãy lắp lại cửa sau khi tháo và vệ sinh tấm lưới.
- Nếu có tạp chất khác rơi vào cửa xả khí, hãy lắp lại cửa sau khi tháo tấm lưới của cửa xả khí.

## Tháo và lắp tấm lưới

### Tháo tấm lưới

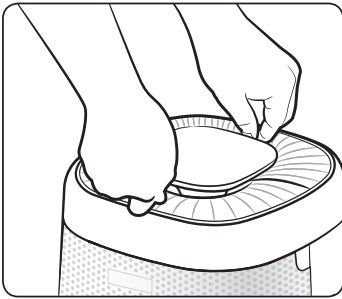

#### BƯỚC 1

Cầm tấm lưới trước và sau như minh họa.

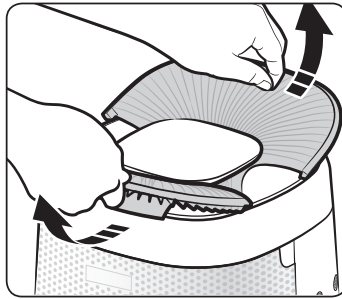

#### BƯỚC 2

Lấy tấm lưới ra ngoài theo hình chữ V.

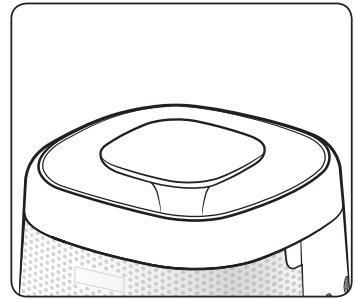

#### BƯỚC 3

Tháo hết tấm lưới ra khỏi máy.

### Lắp tấm lưới

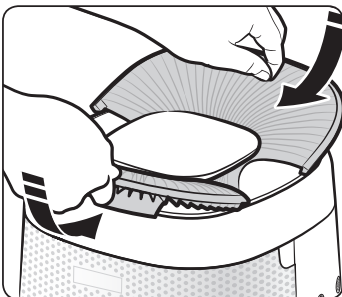

#### BƯỚC 1

Lắp tấm lưới theo hướng phía trước và phía sau của màn hình như minh họa.

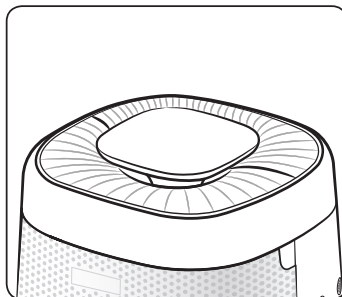

#### BƯỚC 2

Chỉnh phẳng cho tấm lưới đã lắp.

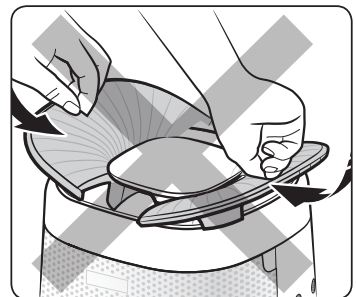

#### Chú ý

- Không lắp tấm lưới theo hướng bên trái và bên phải của màn hình.

# Xử lý sự cố

Tham khảo bảng sau nếu máy lọc không khí hoạt động bất thường. Điều này giúp bạn tiết kiệm thời gian và chi phí không cần thiết.

Vấn đề	Giải pháp
Sản phẩm không hoạt động	<ul style="list-style-type: none"><li>▪ Kiểm tra xem nguồn có đang bật không và tìm cách bật lại máy lọc không khí.</li><li>▪ Kiểm tra xem phích cắm có được cắm chặt không và bật lại máy lọc không khí. Nếu sản phẩm vẫn không hoạt động, hãy thử cắm phích cắm vào ổ cắm điện khác.</li></ul>
Tiếng ồn bất thường	<ul style="list-style-type: none"><li>▪ Bạn có thể nghe thấy tiếng ồn bất thường nếu di chuyển sản phẩm đang chạy. Hãy nhớ tắt nguồn trước khi di chuyển sản phẩm.</li><li>▪ Bạn có thể nghe thấy tiếng cảm biến đang chạy khi vận hành máy lọc không khí. Đó là hiện tượng bình thường và bạn có thể an tâm sử dụng máy.</li></ul>
Có mùi lạ	<ul style="list-style-type: none"><li>▪ Kiểm tra Bộ lọc thô và vệ sinh nếu bộ lọc bẩn.</li><li>▪ Nếu bộ lọc 2 trong 1 bị bão hòa do mùi lạ, hãy thay bộ lọc 2 trong 1 mới. Người dùng phải chịu chi phí thay thế bộ lọc trong thời gian được bảo trì miễn phí.</li></ul>
Đèn báo Chất lượng không khí tổng hợp luôn hiển thị màu đỏ. (Đèn báo Chất lượng không khí tổng hợp có thể bị lỗi)	<ul style="list-style-type: none"><li>▪ Kiểm tra cảm biến xem có bất kỳ tạp chất nào không và vệ sinh nếu cần thiết.</li><li>▪ Vào mùa đông, nếu bạn vận hành sản phẩm ngay sau khi nhận được sản phẩm, sương có thể hình thành trên cảm biến do chênh lệch nhiệt độ (giữa trong nhà và ngoài trời). Trong trường hợp này, đèn báo Chất lượng không khí tổng hợp có thể chuyển sang màu đỏ. Trong trường hợp này, đèn báo sẽ trở lại bình thường sau 1~2 giờ hoạt động.</li><li>▪ Nếu bạn nấu ăn hoặc nếu không khí bên ngoài đi vào trong nhà và gây thay đổi mùi, cảm biến khí gas có thể phát hiện mùi và đèn báo Chất lượng không khí tổng hợp có thể chuyển sang màu đỏ. Thông khí cho phòng trong 1 ~ 2 giờ.</li><li>▪ Rút phích cắm và cắm lại sau một phút rồi vận hành sản phẩm. (Đặt lại cảm biến)</li><li>▪ Nếu bạn đã làm theo tất cả giải pháp trình bày trong phần này mà đèn báo Chất lượng không khí tổng hợp vẫn có màu đỏ, có thể có vấn đề với cảm biến hoặc dây dẫn. Hãy liên hệ với trung tâm dịch vụ.</li></ul>

Vấn đề	Giải pháp
Tốc độ quạt không thay đổi theo Chất lượng không khí tổng hợp.	<ul style="list-style-type: none"> <li>▪ Đặt tốc độ quạt là Auto (Tự động). Khi được đặt thành Cao, Trung bình, Thấp hoặc Ngủ, tốc độ quạt sẽ không tự động thay đổi.</li> </ul>
Đèn báo thay thế bộ lọc không tắt	<ul style="list-style-type: none"> <li>▪ Sau khi thay thế bộ lọc 2 trong 1, nhấn nút  [ Sleep Mode (Filter Reset 3sec) ] trong hơn 3 giây để đặt lại cảnh báo thay thế bộ lọc.</li> </ul>
Xuất hiện chỉ báo lạ	<ul style="list-style-type: none"> <li>▪ Nếu đèn báo Tốc độ quạt, đèn báo chế độ Ngủ và đèn báo chức năng Khóa nhấp nháy cùng lúc, hãy liên hệ với trung tâm dịch vụ.</li> </ul>
Khí chỉ thoát ra từ mặt sau	<ul style="list-style-type: none"> <li>▪ Thiết kế của sản phẩm là để làm sạch không khí một cách hiệu quả với luồng gió đi lên theo chuyển động xoay. Khi luồng gió lưu thông theo hướng ngược chiều kim đồng hồ, bạn có thể cảm thấy luồng gió ra khỏi cửa xả khí phía trên ở mặt trước yếu hơn so với mặt sau.</li> </ul>

BẠN CÓ CÂU HỎI HOẶC NHẬN XÉT?

QUỐC GIA	ĐIỆN THOẠI LIÊN HỆ	TRANG WEB
VIETNAM	1800 588 889 (OTH) 1800-588-855 (HHP)	<a href="http://www.samsung.com/vn/support">www.samsung.com/vn/support</a>



# Máy lọc không khí

---

## Hướng dẫn sử dụng

AX34R3020WW/SV

---

- Cám ơn bạn đã mua máy lọc không khí của Samsung.
- Trước khi vận hành thiết bị này, vui lòng đọc kỹ hướng dẫn sử dụng này và giữ lại để tham khảo về sau.

**SAMSUNG**