

Điều hòa không khí

Hướng dẫn sử dụng

AR**TYGC***

- Cảm ơn bạn đã mua sản phẩm điều hòa không khí này của Samsung.
- Trước khi vận hành thiết bị, hãy đọc kỹ hướng dẫn sử dụng này và giữ lại để tham khảo sau.



SAMSUNG

Mục lục

Thông tin về an toàn	4
Thông tin về an toàn	4
Tổng quan	11
Tổng quan về dàn lạnh	11
Màn hình	11
Tổng quan về điều khiển từ xa	12
Thay pin điều khiển từ xa	12
Vận hành điều khiển từ xa	13
Chọn chế độ vận hành	13
Cài đặt nhiệt độ • Điều chỉnh tốc độ quạt • Điều chỉnh hướng gió	14
Các tính năng thông minh	15
Tính năng tiết kiệm năng lượng	15
Chức năng Wind-Free Cooling	15
Chế độ Auto • Chế độ Cool	16
Chế độ Dry • Chế độ Fan	17
Nhiều tính năng thông minh	18
Chức năng Fast • Chức năng Quiet	18
Chức năng Beep • Chức năng đèn Màn hình	19
Các tính năng tiết kiệm năng lượng	20
Chức năng Eco	20
Chức năng Hẹn giờ bật/ tắt	21
Chức năng good'sleep	22
Vệ sinh và bảo trì	23
Lịch trình	23
Vệ sinh	24
Phụ lục	30
Khắc phục sự cố	30



Cách thải bỏ phù hợp đối với sản phẩm này
(Thiết bị điện & điện tử bỏ đi)

(Áp dụng tại các quốc gia có hệ thống thu gom riêng)

Trên sản phẩm, các phụ kiện hoặc tài liệu, nhãn dán này có nghĩa sản phẩm và các phụ kiện điện tử kèm theo (ví dụ: bộ sạc, tai nghe, cáp USB) cần được thải bỏ tách biệt với chất thải sinh hoạt khác khi hết thời hạn sử dụng. Để quá trình xử lý chất thải không kiểm soát không gây ô nhiễm môi trường hoặc tổn hại cho sức khỏe con người, vui lòng tách riêng các sản phẩm này khỏi các loại rác thải khác và tái chế một cách có trách nhiệm nhằm thúc đẩy việc tái sử dụng bền vững các nguồn vật liệu.

Người dùng là hộ gia đình cần liên hệ với bên bán lẻ nơi họ mua sản phẩm này hoặc với văn phòng chính quyền địa phương để biết chi tiết địa điểm và cách thức thải bỏ các sản phẩm này sao cho việc tái chế an toàn với môi trường.

Người dùng doanh nghiệp cần liên hệ với nhà cung cấp và xem kỹ các điều khoản và điều kiện của hợp đồng mua bán. Không vứt chung sản phẩm này và phụ kiện điện tử kèm theo với các loại rác thải thương mại khác.



Cách thải bỏ pin phù hợp trong sản phẩm này

Trên pin, hướng dẫn hoặc bao bì, nhãn dán này có nghĩa là không được thải bỏ pin trong sản phẩm này cùng với chất thải sinh hoạt khác khi hết thời hạn sử dụng. Trên nhãn dán, các ký hiệu hóa học Hg, Cd hoặc Pb cho biết rằng pin có chứa thủy ngân, cadimi hoặc chì vượt mức tham chiếu trong Chỉ thị EC 2006/66.

Thông tin về an toàn

CẢNH BÁO: Đọc hướng dẫn này

Đọc và làm theo tất cả các thông tin và hướng dẫn an toàn trước khi lắp đặt, sử dụng hoặc bảo trì thiết bị này. Việc lắp đặt, sử dụng hoặc bảo trì thiết bị này không chính xác có thể dẫn đến tử vong, thương tích nghiêm trọng hoặc hư hỏng tài sản. Hãy giữ hướng dẫn kèm theo thiết bị này. Hướng dẫn này có thể thay đổi. Để xem phiên bản mới nhất, hãy truy cập www.samsung.com.

Do nội dung hướng dẫn trong hướng dẫn này dành cho nhiều kiểu máy nên các đặc điểm của máy điều hòa bạn mua có thể hơi khác với các loại được mô tả. Nếu bạn có bất kỳ thắc mắc nào, hãy liên hệ với nhà cung cấp dịch vụ của mình hoặc truy cập www.samsung.com.

Thông báo và ghi chú

Để giúp bạn biết về thông báo an toàn và thông tin nổi bật, chúng tôi sử dụng các thông báo và ghi chú sau trong toàn bộ hướng dẫn này:

CẢNH BÁO

Hiểm họa và trường hợp sử dụng thiếu an toàn có thể dẫn đến thương tích cá nhân nghiêm trọng hoặc tử vong.

LƯU Ý

Hiểm họa và trường hợp sử dụng thiếu an toàn có thể dẫn đến thương tích cá nhân nhẹ hoặc thiệt hại về tài sản.

QUAN TRỌNG

Thông tin cần quan tâm đặc biệt

LƯU Ý

Thông tin bổ sung có thể hữu ích



CẢNH BÁO: Vật liệu có tốc độ cháy thấp (Thiết bị này nạp R-32).



Đọc kỹ hướng dẫn sử dụng và hướng dẫn lắp đặt.



Đọc kỹ hướng dẫn sử dụng và hướng dẫn lắp đặt.



Đọc kỹ hướng dẫn bảo dưỡng.

AN TOÀN CHUNG

Thiết bị này không dành cho người (bao gồm trẻ em) bị suy giảm về thể chất, giác quan hoặc tinh thần hoặc thiếu kinh nghiệm và kiến thức sử dụng, trừ khi có người chịu trách nhiệm về an toàn cho người dùng đó giám sát hoặc hướng dẫn cách sử dụng thiết bị. Trẻ em cần được trông nom cẩn thận để đảm bảo trẻ không đùa nghịch với thiết bị.

KHI LẮP ĐẶT



CẢNH BÁO

Sử dụng dây nguồn có thông số kỹ thuật nguồn của sản phẩm này hoặc cao hơn và chỉ sử dụng dây nguồn cho thiết bị này. Ngoài ra, không được sử dụng dây nối dài.

- Việc nối dài dây nguồn có thể dẫn đến điện giật hoặc cháy.
- Không sử dụng máy biến áp. Việc này có thể dẫn đến điện giật hoặc cháy.
- Việc điều kiện điện áp/tần số/dòng điện định mức khác nhau có thể gây cháy.

Thiết bị này phải được lắp đặt bởi kỹ thuật viên đủ trình độ hoặc công ty dịch vụ.

- Việc không tuân thủ yêu cầu này có thể dẫn đến điện giật, cháy, nổ, các vấn đề về sản phẩm hoặc thương tích và cũng có thể làm mất hiệu lực bảo hành của sản phẩm được lắp đặt.

Lắp đặt cầu dao cách ly bên cạnh máy điều hòa (nhưng không lắp trên bảng điều khiển của máy điều hòa) và aptomat dành riêng cho điều hòa.

- Việc không tuân thủ yêu cầu này có thể dẫn đến điện giật hoặc cháy.

Thông tin về an toàn

Lắp thiết bị ngoài trời thật chắc chắn sao cho bộ phận điện không lộ ra ngoài.

- Việc không tuân thủ yêu cầu này có thể dẫn đến điện giật, cháy, cháy nổ hoặc các vấn đề về sản phẩm.

Không lắp thiết bị này gần lò sưởi hoặc vật liệu dễ cháy. Không lắp thiết bị này ở nơi ẩm ướt, nhiều dầu hoặc bụi bẩn, nơi tiếp xúc trực tiếp với ánh nắng hoặc nguồn nước (hoặc mưa). Không lắp đặt thiết bị này ở nơi có thể rò rỉ khí.

- Việc này có thể dẫn đến điện giật hoặc cháy.

Tuyệt đối không lắp đặt dàn nóng ở những nơi như tường cao phía ngoài vì thiết bị có thể bị rơi.

- Trường hợp bị rơi có thể dẫn đến thương tích, tử vong hoặc thiệt hại về tài sản.

Thiết bị này phải được nối đất đúng cách. Không nối đất thiết bị với ống dẫn khí, ống nước bằng nhựa hoặc đường dây điện thoại.

- Việc không tuân thủ yêu cầu này có thể dẫn đến điện giật, cháy và cháy nổ.
- Hãy chắc chắn sử dụng ổ cắm nối đất.



LƯU Ý

Lắp đặt thiết bị trên mặt phẳng hoặc sàn cứng có thể đỡ được trọng lượng thiết bị.

- Việc không tuân thủ yêu cầu này có thể dẫn đến tình trạng rung lắc bất thường, tiếng ồn hoặc các vấn đề về sản phẩm.

Lắp đặt ống thoát nước đúng cách để thoát nước tốt.

- Việc không tuân thủ yêu cầu này có thể dẫn đến tràn nước và thiệt hại về tài sản. Không nối ống dẫn vào ống xả thải để tránh mùi hôi về sau.

Sản phẩm phải được để trong phòng không có nguồn đánh lửa (ví dụ: ngọn lửa hở, thiết bị gas, lò sưởi điện, v.v).

- Lưu ý rằng môi chất lạnh không có mùi.

Khi lắp đặt dàn nóng, cần nối ống xả nước sao cho quy trình thoát nước được thực hiện đúng cách.

- Nước do dàn nóng tạo ra trong khi sưởi ấm có thể bị tràn và gây hư hỏng tài sản. Cụ thể, vào mùa đông, tầng băng có thể rơi xuống và gây thương tích, tử vong hoặc thiệt hại về tài sản.

Không lắp sản phẩm này ở nơi cần dùng máy kiểm soát nhiệt độ và độ ẩm (ví dụ như phòng máy chủ, phòng máy, phòng máy tính, v.v.)

- Những nơi đó không đảm bảo được điều kiện vận hành và làm giảm hiệu suất của sản phẩm.

ĐỐI VỚI NGUỒN ĐIỆN



CẢNH BÁO

Khi cầu dao điện bị hỏng, hãy liên hệ với trung tâm dịch vụ gần nhất.

Không kéo hoặc uốn dây điện quá mức. Không xoắn hay buộc dây điện. Không móc dây điện vào vật bằng kim loại, đặt vật nặng lên dây điện, luồn dây điện giữa các vật hoặc nhét dây điện vào khoảng trống sau thiết bị.

- Việc này có thể dẫn đến điện giật hoặc cháy.

Nếu dây nguồn bị hỏng thì phải được thay thế bởi nhà sản xuất, đại lý dịch vụ hoặc những người có trình độ tương tự để tránh gây nguy hiểm.



LƯU Ý

Khi không sử dụng máy điều hòa trong một thời gian dài hoặc trong lúc có giông bão/sấm chớp, hãy ngắt điện ở cầu dao điện.

- Việc không tuân thủ yêu cầu này có thể dẫn đến điện giật hoặc cháy.

KHI SỬ DỤNG



CẢNH BÁO

Nếu thiết bị bị ngập nước, vui lòng liên hệ với trung tâm dịch vụ gần nhất.

- Việc không tuân thủ yêu cầu này có thể dẫn đến điện giật hoặc cháy.

Nếu thiết bị phát ra âm thanh lạ, có mùi khét hoặc bốc khói, hãy ngắt nguồn ngay lập tức và liên hệ với trung tâm dịch vụ gần nhất.

- Việc không tuân thủ yêu cầu này có thể dẫn đến điện giật hoặc cháy.

Trong trường hợp có sự cố, ngay lập tức dừng hoạt động của máy điều hòa và ngắt kết nối toàn bộ hệ thống điện. Sau đó tham khảo ý kiến nhân viên dịch vụ được ủy quyền.

Trong trường hợp rò rỉ (ví dụ như khí propan, khí LP, v.v.), hãy tiến hành thông gió ngay và không được chạm vào đường dây điện. Không chạm vào thiết bị hoặc đường dây điện.

- Không sử dụng quạt thông gió.
- Tia lửa có thể gây cháy nổ hoặc cháy.

Thông tin về an toàn

Nếu cần lắp đặt lại máy điều hòa, vui lòng liên hệ với trung tâm dịch vụ gần nhất.

- Việc không thực hiện yêu cầu này có thể dẫn đến vấn đề về sản phẩm, rò rỉ nước, điện giật hoặc cháy.
- Không có dịch vụ giao hàng cho sản phẩm. Nếu lắp đặt lại sản phẩm tại địa điểm khác, bạn phải tự trả chi phí thi công bổ sung và phí lắp đặt.
- Đặc biệt, khi bạn muốn lắp đặt sản phẩm ở những địa điểm đặc biệt như khu công nghiệp hoặc gần biển (môi trường có nhiều muối trong không khí), vui lòng liên hệ với trung tâm dịch vụ gần nhất.

Không chạm vào cầu dao điện khi tay ướt.

- Việc này có thể dẫn đến điện giật.

Không tắt máy điều hòa bằng cầu dao điện khi thiết bị đang hoạt động.

- Việc tắt máy điều hòa rồi bật lại bằng bộ ngắt điện có thể gây chập điện và dẫn đến điện giật hoặc cháy.

Sau khi lấy máy điều hòa ra khỏi hộp, hãy cất tất cả vật liệu đóng gói xa tầm tay trẻ em vì các vật liệu này có thể gây nguy hiểm cho trẻ.

- Nếu trẻ đội túi lên đầu thì túi có thể làm trẻ ngạt thở.

Không chạm tay hoặc ngón tay vào cánh đảo gió trong khi vận hành sưởi ấm.

- Nếu chạm vào, bạn có thể bị điện giật hoặc bỏng.

Không nhét tay hoặc chất lạ vào cửa nạp/cửa xả của máy điều hòa.

- Bạn cần hết sức chú ý, không được để trẻ em nhét tay vào sản phẩm để tránh thương tích.

Không đập hoặc kéo máy điều hòa quá mạnh.

- Việc này có thể gây cháy, thương tích hoặc vấn đề về sản phẩm.

Không đặt vật gì gần dàn nóng có thể làm bệ đỡ để trẻ trèo lên thiết bị.

- Trẻ có thể sẽ bị thương nặng.

Không sử dụng máy điều hòa này trong thời gian dài ở nơi thông gió kém hoặc gần người ốm.

- Do tình trạng thiếu oxy có thể gây nguy hiểm, bạn cần mở cửa sổ trong ít nhất một giờ.

Chỉ sử dụng các phương tiện mà Samsung đề xuất để tăng tốc chế độ rã đông hoặc để làm sạch.

Không đâm chọc hoặc đốt.

Xin lưu ý: chất làm lạnh không được có mùi.

Nếu có tạp chất nào như nước xâm nhập vào thiết bị, hãy ngắt nguồn điện và liên hệ với trung tâm dịch vụ gần nhất.

- Việc không tuân thủ yêu cầu này có thể dẫn đến điện giật hoặc cháy.

Không tự sửa chữa, tháo rời hoặc thay đổi thiết bị.

- Không sử dụng cầu chì (bằng đồng, dây thép, v.v.) nào khác ngoài cầu chì tiêu chuẩn.
- Việc không tuân thủ yêu cầu này có thể dẫn đến điện giật, cháy, các vấn đề về sản phẩm hoặc thương tích.



LƯU Ý

Không đặt vật hay thiết bị nào bên dưới dàn lạnh.

- Nước nhỏ ra từ dàn lạnh có thể gây cháy hoặc thiệt hại về tài sản.

Kiểm tra xem khung lắp đặt của thiết bị ngoài trời có bị vỡ hay không ít nhất một năm một lần.

- Việc không tuân thủ yêu cầu này có thể dẫn đến thương tích, tử vong hoặc thiệt hại về tài sản.

Để tránh thương tích cá nhân, hãy nhớ chỉ đổi hướng của các cánh đảo gió ngang sau khi đã ngừng chuyển động của cánh đảo gió dọc. (Trong trường hợp điều chỉnh cánh đảo gió ngang theo cách thủ công)

Khi máy điều hòa không hoạt động không bình thường khi làm mát hoặc sưởi ấm thì có khả năng là bị rò rỉ môi chất lạnh. Nếu xảy ra rò rỉ, hãy ngừng vận hành, thông gió phòng và tham khảo ý kiến đại lý của bạn ngay lập tức để nạp thêm môi chất lạnh.

Môi chất lạnh không có hại. Tuy nhiên, nếu môi chất lạnh tiếp xúc với lửa, chúng có thể sinh ra khí độc hại và có nguy cơ cháy.

Trong quá trình vận chuyển dàn lạnh, các đường ống phải có giá đỡ che chắn để bảo vệ. Không cầm nắm vào đường ống để dịch chuyển sản phẩm.

- Việc này có thể gây rò rỉ khí.

Không lắp đặt sản phẩm trên tàu hoặc xe (ví dụ như nhà di động).

- Muối, sự rung lắc hoặc các yếu tố môi trường khác có thể làm hỏng sản phẩm, gây giật điện hoặc cháy nổ.

Không được đứng lên trên thiết bị hoặc đặt các đồ vật (như quần áo mới giặt là, nệm đang cháy, thuốc đang cháy, bát đĩa, hóa chất, đồ kim loại, v.v.) lên thiết bị.

- Việc này có thể dẫn đến điện giật, cháy, các vấn đề về sản phẩm hoặc thương tích.

Không vận hành thiết bị khi tay ướt.

- Việc này có thể dẫn đến điện giật.

Không xịt các chất dễ bay hơi như thuốc trừ sâu lên bề mặt thiết bị.

- Ngoài việc gây hại cho con người, trường hợp này còn dẫn đến điện giật, cháy hoặc vấn đề với sản phẩm.

Không uống nước từ máy điều hòa.

- Nước này có thể có hại cho con người.

Không tác động lực mạnh, lắc, làm rơi hoặc cố gắng tháo rời điều khiển từ xa.

Khi thay pin điều khiển từ xa, hãy để pin ngoài tầm với của trẻ nhỏ.

- Nếu trẻ nhỏ ăn, nuốt pin, hãy liên hệ với bác sĩ ngay lập tức.

Khi thay pin điều khiển từ xa, hãy cẩn thận không để chất lỏng của pin dính lên da.

- Chất lỏng trong pin có hại cho con người.

Thông tin về an toàn

Không chạm vào các đường ống nối với sản phẩm.

- Nếu chạm vào, bạn có thể bị bỏng hoặc thương tích.

Không cắt hoặc đốt bình hoặc ống chứa môi chất lạnh.

Không quay hướng gió vào lò sưởi hoặc máy sưởi.

Không sử dụng máy điều hòa này để bảo quản các thiết bị chính xác, thực phẩm, động vật, thực vật hoặc mỹ phẩm hay dùng cho bất kỳ mục đích đặc biệt nào khác.

- Trường hợp cố tình sử dụng có thể gây thiệt hại về tài sản.

Tránh để người, động vật hoặc thực vật tiếp xúc với luồng khí xả ra từ máy điều hòa trong thời gian dài.

- Trường hợp này có thể gây hại cho con người, động vật hoặc thực vật.

VỆ SINH



CẢNH BÁO

Không vệ sinh bằng cách phun nước trực tiếp lên thiết bị. Không dùng benzen, chất tẩy rửa hoặc cồn để vệ sinh thiết bị.

- Việc này có thể dẫn đến hiện tượng đổi màu, biến dạng, hư hỏng, điện giật hoặc cháy.

Trước khi vệ sinh hoặc tiến hành bảo trì, hãy ngắt nguồn điện rồi chờ cho đến khi quạt dừng.

- Việc không tuân thủ yêu cầu này có thể dẫn đến điện giật hoặc cháy.



LƯU Ý

Cẩn thận khi vệ sinh bề mặt của bộ trao đổi nhiệt trên dàn lạnh vì bề mặt có nhiều cạnh sắc.

- Việc này nên được thực hiện bởi kỹ thuật viên có trình độ. Vui lòng liên hệ với người lắp đặt hoặc trung tâm dịch vụ của bạn.

Không tự vệ sinh bên trong máy điều hòa.

- Nếu cần vệ sinh bên trong thiết bị, hãy liên hệ với trung tâm dịch vụ gần nhất.
- Khi vệ sinh tấm lọc, hãy tham khảo các mô tả trong phần 'Vệ sinh'.
- Việc không tuân thủ yêu cầu này có thể dẫn đến hư hỏng, điện giật hoặc cháy.
- Hãy nhớ tránh mọi thương tích từ cạnh sắc của bề mặt khi xử lý bộ trao đổi nhiệt.

Tổng quan về dàn lạnh

Hình thức sản phẩm thực sự có thể hơi khác so với hình mô tả bên dưới.

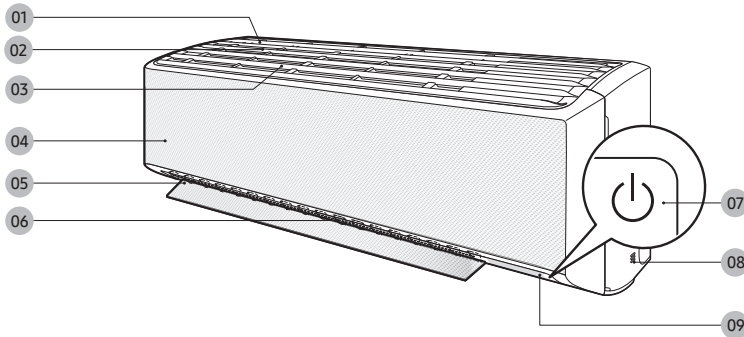

- 01 Cửa gió hồi
- 02 Tấm lọc khí
- 03 Tấm lọc ba tác dụng
- 04 Nắp Wind-Free
- 05 Cánh đảo gió (lên xuống)
- 06 Cánh đảo gió (sang trái và sang phải)
- 07 Nút nguồn/Bộ thu tín hiệu điều khiển từ xa
- 08 Cảm biến nhiệt độ phòng
- 09 Màn hình

LƯU Ý

- Sản phẩm này đi kèm hai tấm lọc ba tác dụng và hướng dẫn sử dụng.

Màn hình

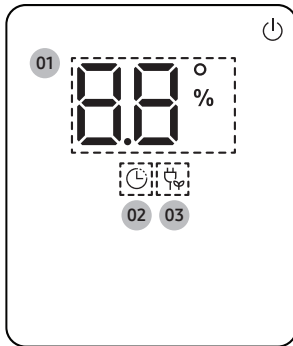

- 01 Chỉ báo nhiệt độ (số)
Chỉ báo đặt lại tấm lọc (CF)
Chỉ báo vệ sinh tự động (C I)
- 02 Chỉ báo hẹn giờ
Chỉ báo good'sleep
- 03 Chỉ báo Eco

Tổng quan về điều khiển từ xa

Hầu hết các hướng dẫn vận hành trong sách hướng dẫn này yêu cầu sử dụng điều khiển từ xa.

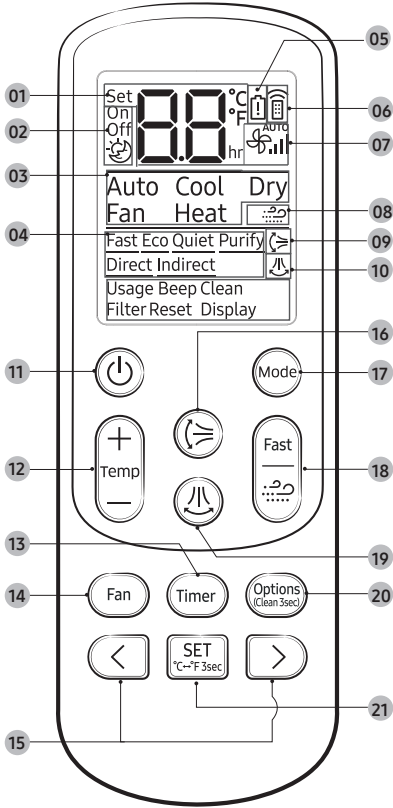

- 01 Chỉ báo cài đặt nhiệt độ
- 02 Chỉ báo lựa chọn hẹn giờ
- 03 Chỉ báo chế độ vận hành
- 04 Chỉ báo tùy chọn
- 05 Chỉ báo pin yếu
- 06 Chỉ báo truyền tín hiệu
- 07 Chỉ báo tốc độ quạt
- 08 Chỉ báo Wind-Free
- 09 Chỉ báo hướng gió thổi dọc
- 10 Chỉ báo hướng gió thổi ngang
- 11 Nút nguồn
- 12 Nút nhiệt độ
- 13 Nút Timer
- 14 Nút tốc độ quạt
- 15 Nút dịch chuyển/Nút lựa chọn
- 16 Nút hướng gió thổi dọc
- 17 Nút Mode (Chế độ)
- 18 Nút Fast/Wind-Free
- 19 Nút hướng gió thổi ngang
- 20 Nút Options/Clean
- 21 Nút SET/Nút kiểu nhiệt độ (°C↔°F)

Thay pin điều khiển từ xa

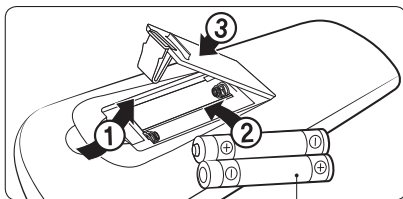

Hai pin AAA 1,5 V

📖 LƯU Ý

- Mặc dù **Heat**, **Purify**, **Usage**, **Direct** và **Indirect** hiển thị trên màn hình điều khiển từ xa nhưng các tính năng đó không khả dụng cho kiểu máy này.

Vận hành điều khiển từ xa

Bạn có thể sử dụng máy điều hòa để dàng bằng cách lựa chọn một chế độ rồi sau đó điều khiển nhiệt độ, tốc độ quạt và hướng gió.



Chọn chế độ vận hành

Bạn có thể chuyển chế độ hiện hành giữa Auto, Cool, Dry và Fan bằng cách nhấn nút  (Chế độ).

LƯU Ý

Bạn có thể sử dụng các chế độ Cool và Dry trong phạm vi vận hành dưới đây.

Chế độ	Cool	Dry
Nhiệt độ trong nhà	16°C đến 32°C	18°C đến 32°C
Nhiệt độ ngoài trời	16°C đến 46°C	16°C đến 46°C
Độ ẩm trong nhà	Độ ẩm tương đối 80 % hoặc ít hơn ¹⁾	-

¹⁾ Nếu máy điều hòa vận hành ở chế độ Cool trong môi trường có độ ẩm cao trong khoảng thời gian dài, hiện tượng ngưng tụ có thể xảy ra.

Bạn có thể chuyển đổi giữa các chỉ số Celsius và Fahrenheit trên điều khiển từ xa.



Nhấn và giữ từ 3 giây trở lên.

LƯU Ý

- Không thể chuyển đổi chỉ số nhiệt độ trên dàn lạnh.
- Chức năng này bị hủy khi thay pin điều khiển từ xa. Trong trường hợp đó, hãy chạy lại chức năng này.

Vận hành điều khiển từ xa

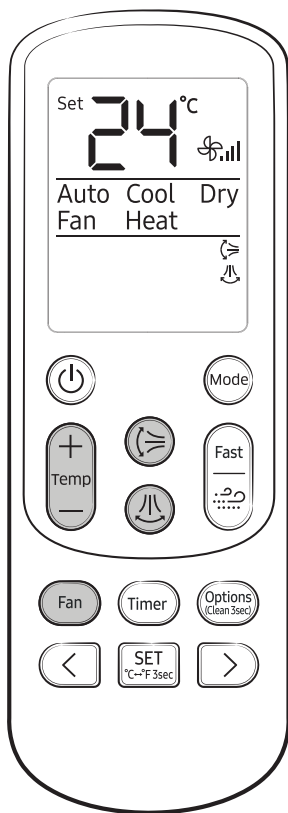







Cài đặt nhiệt độ

Để điều khiển nhiệt độ ở mỗi chế độ, nhấn nút  (Nhiệt độ):

Chế độ	Điều khiển nhiệt độ
Auto/Cool	Điều chỉnh theo từng 1°C trong khoảng từ 16°C đến 30°C.
Dry	Điều chỉnh theo từng 1°C trong khoảng từ 18°C đến 30°C.
Fan	Không thể điều khiển nhiệt độ.

Điều chỉnh tốc độ quạt

Trong từng chế độ, bạn có thể lựa chọn các tốc độ quạt sau:

Chế độ	Tốc độ quạt có sẵn
Auto/Dry	 (Tự động)
Cool/Fan	 (Tự động),  (Thấp),  (Vừa),  (Cao),  (Tăng cường)

Điều chỉnh hướng gió

Giữ hướng gió theo hướng cố định bằng cách cho cánh đảo gió dọc và ngang dừng chuyển động.

Trong khi vận hành ►  hoặc 

LƯU Ý

- Nếu điều chỉnh cánh đảo gió dọc theo cách thủ công, cánh đảo gió có thể sẽ không đóng hết khi bạn tắt máy điều hòa.
- Luôn sử dụng điều khiển từ xa để điều chỉnh cánh đảo gió. Không đi chuyển cánh đảo gió bằng tay. Cánh đảo gió có thể sẽ không hoạt động bình thường.
- Bạn không thể điều khiển hướng gió dọc ở chế độ Cool khi đang bật chức năng good'sleep.

Tính năng tiết kiệm năng lượng

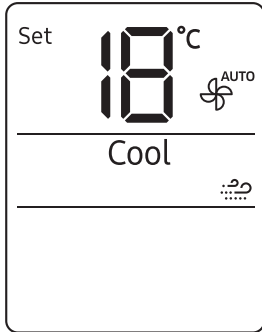



Chức năng Wind-Free Cooling

Sử dụng chức năng Wind-Free Cooling để tận hưởng làn gió nhẹ thổi qua các lỗ nhỏ trên tấm Wind-Free thay vì không khí đi trực tiếp qua các cánh đảo gió.

Ở chế độ Cool/Dry/Fan ▶



LƯU Ý

- Để hủy chức năng này, hãy nhấn lại vào nút  (Wind-Free).
- Khi bật chức năng Wind-Free Cooling, máy điều hòa sẽ tự động điều chỉnh nhiệt độ và tốc độ quạt để giữ cho căn phòng của bạn luôn dễ chịu và thoải mái.
- Khi hủy chức năng Wind-Free Cooling, máy điều hòa sẽ quay về tốc độ quạt ban đầu và không khí sẽ thoát ra từ các cánh đảo gió.
- Ở chế độ Cool, nhiệt độ cài đặt được đề xuất khi vận hành Wind-Free Cooling là 24°C đến 26°C.
- Bạn có thể sử dụng chức năng Wind-Free Cooling trong chế độ Cool, Dry hoặc Fan.
- Bạn không thể chọn chức năng Quiet khi vận hành Wind-Free Cooling.
- Việc chọn chức năng Wind-Free Cooling sẽ hủy các chức năng Fast, Eco và hướng gió (, ).

Tính năng tiết kiệm năng lượng

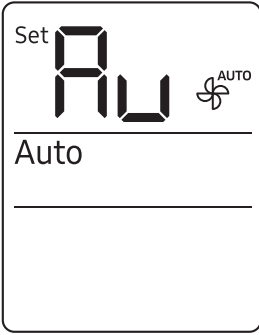

Chế độ Auto

Sử dụng chế độ Auto với chức năng làm mát mạnh mẽ để máy điều hòa tự động đạt đến nhiệt độ mong muốn. Khi nhiệt độ phòng và nhiệt độ cài đặt không còn chênh lệch nhiều nữa, máy điều hòa sẽ điều khiển tốc độ quạt và hướng gió.

 ►  ► **Chọn Auto.**

LƯU Ý

- Khi nhiệt độ phòng cao hơn nhiệt độ cài đặt, máy điều hòa sẽ tự động tạo ra khí mát.
- Khi nhiệt độ phòng thấp hơn nhiệt độ cài đặt, máy điều hòa sẽ tự động tạo ra khí ấm.

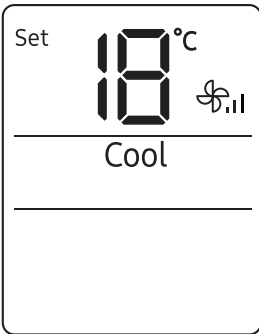

Chế độ Cool

Sử dụng chế độ Cool để giữ mát trong thời tiết nóng nực.

 ►  ► **Chọn Cool.**

LƯU Ý

- Để cảm thấy thoải mái, hãy để mức chênh lệch nhiệt độ không khí trong phòng và ngoài phòng trong khoảng 5 °C.
- Sau khi chọn chế độ Cool, chọn chức năng, nhiệt độ và tốc độ quạt mong muốn.
 - Để làm mát nhanh hơn, chọn nhiệt độ thấp và tốc độ quạt mạnh hơn.
 - Để tiết kiệm điện, chọn nhiệt độ cao và tốc độ quạt yếu hơn.
 - Khi nhiệt độ phòng gần đạt đến nhiệt độ cài đặt, động cơ máy nén sẽ hoạt động chậm lại để tiết kiệm năng lượng.

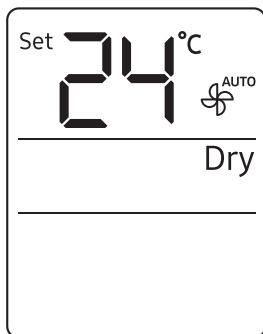

Chế độ Dry

Sử dụng chế độ Dry trong thời tiết mưa hoặc ẩm ướt.



LƯU Ý

- Phạm vi nhiệt độ cài đặt thích hợp để vận hành khử ẩm là từ 24 đến 26°C. Khi thấy độ ẩm hiện tại cao, hãy giảm nhiệt độ cài đặt.

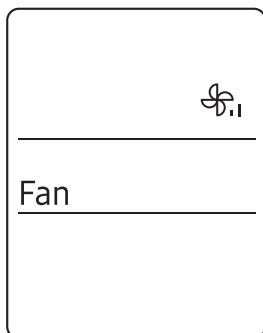

Chế độ Fan

Sử dụng chế độ Fan để chạy máy điều hòa như quạt đặt trên sàn, thổi gió mà không làm mát.



LƯU Ý

- Nếu không sử dụng máy điều hòa trong thời gian dài, để máy chạy ở chế độ Fan khoảng 3 đến 4 tiếng để làm khô các bộ phận bên trong.
- Dàn nóng không vận hành ở chế độ Fan. Đây là hoạt động vận hành thông thường của máy điều hòa, không phải lỗi.

Nhiều tính năng thông minh

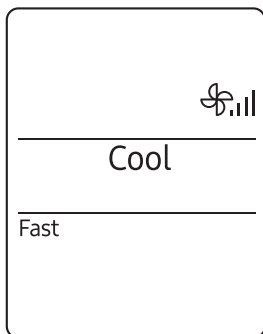

Chức năng Fast

Sử dụng chức năng Fast để làm mát phòng nhanh chóng. Chức năng này là chức năng làm mát mạnh nhất của máy điều hòa. Bạn có thể chọn chức năng này trong chế độ Cool.

Trong chế độ Cool ▶ 

LƯU Ý

- Bạn có thể thay đổi hướng gió nhưng không thể thay đổi nhiệt độ cài đặt và tốc độ quạt.
- Việc chọn chức năng Fast sẽ hủy các chức năng Eco, good'sleep và Quiet.
- Bạn cũng có thể khởi động chức năng Fast từ menu Options:

Trong chế độ Cool ▶  ▶   ▶

Chọn Fast. ▶ 

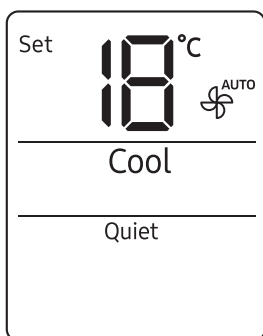

Chức năng Quiet

Sử dụng chức năng Quiet để giảm tiếng ồn vận hành của thiết bị. Bạn có thể chọn chức năng này trong chế độ Cool.

Trong chế độ Cool ▶  ▶   ▶

Chọn Quiet. ▶ 

LƯU Ý

- Bạn có thể thay đổi nhiệt độ cài đặt và hướng gió nhưng không thể thay đổi tốc độ quạt.
- Việc chọn chức năng Quiet sẽ hủy các chức năng Eco, good'sleep và Fast.

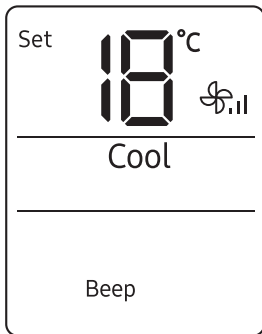

Chức năng Beep

Sử dụng chức năng Beep để bật hoặc tắt tiếng bíp phát ra khi bạn nhấn nút trên điều khiển từ xa.

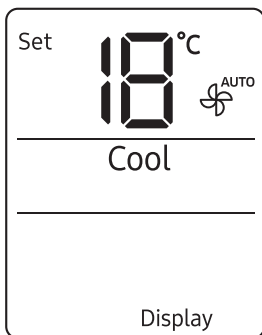

Chức năng đèn Màn hình

Sử dụng chức năng đèn Màn hình để bật hoặc tắt đèn màn hình dàn lạnh.



LƯU Ý

- Nếu bạn thay đổi chế độ hoặc chức năng hiện hành khi chức năng đèn Display đang bật, đèn màn hình sẽ bật trong 5 giây rồi lại tắt.
- Để tắt chức năng đèn Display, hãy thực hiện lại phương thức trên hoặc tắt rồi bật sản phẩm.

Các tính năng tiết kiệm năng lượng

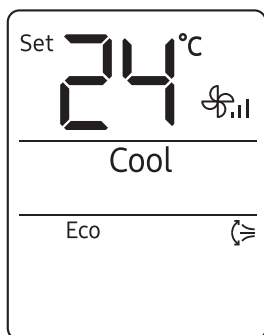

Chức năng Eco

Sử dụng chức năng Eco để làm giảm lượng tiêu thụ điện mà vẫn mát mẻ. Bạn có thể chọn chức năng này trong chế độ Cool.



Trong chế độ Cool ▶  ▶   ▶

Chọn Eco. ▶ 

LƯU Ý

- Khi chức năng Eco khởi động, hình mẫu  xuất hiện trên điều khiển từ xa trong vài giây và gió bắt đầu thổi dục.
- Bạn có thể thay đổi nhiệt độ cài đặt, hướng gió và tốc độ quạt.
- Nhiệt độ cài đặt cho phép trong khi bật chức năng Eco là:

Chế độ	Nhiệt độ cài đặt tối thiểu	Nhiệt độ cài đặt tối đa
Cool	24 °C	30 °C

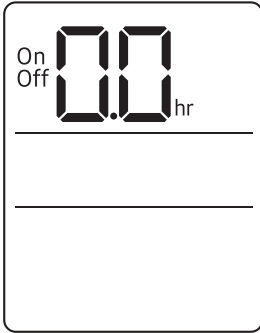

- Nếu bạn điều chỉnh nhiệt độ cài đặt ngoài phạm vi cho phép của chế độ hiện hành, nhiệt độ cài đặt sẽ tự động đặt lại trong phạm vi.
- Khi bạn tắt chức năng Eco, gió vẫn tiếp tục thổi. Sử dụng nút  (Hướng gió thổi dục) hoặc  (Hướng gió thổi ngang) để tắt.
- Việc chọn chức năng Eco sẽ hủy các chức năng good'sleep, Fast và Quiet.



Chức năng Hẹn giờ bật/ tắt



Sử dụng chức năng Hẹn giờ bật/tắt để bật hoặc tắt máy điều hòa sau một khoảng thời gian. Việc định sẵn thời gian bật hoặc tắt máy điều hòa giúp bạn sử dụng tiết kiệm hơn.

 ▶ Chọn On hoặc Off ▶

  (Đặt khoảng thời gian.) ▶ 

LƯU Ý

- Để hủy chức năng Hẹn giờ bật/tắt, hãy đặt khoảng thời gian là 0,0.
- Khi bạn khởi động chức năng Hẹn giờ bật/tắt, chỉ báo ⌚ (Hẹn giờ) xuất hiện trên màn hình dàn lạnh.
- Bạn có thể đặt khoảng thời gian từ 0,5 giờ đến 24 giờ.
- Bạn không thể đặt cùng một khoảng thời gian cho cả chức năng Hẹn giờ bật và tắt.

Kết hợp Hẹn giờ bật và tắt	
Khi tắt máy điều hòa	Ví dụ: Hẹn giờ bật 3 giờ, Hẹn giờ tắt 5 giờ Máy điều hòa bật sau 3 giờ kể từ lần cuối bạn nhấn nút  (CÀI ĐẶT) để khởi động chức năng Hẹn giờ bật/tắt, chạy trong 3 giờ, sau đó tự động tắt.
Khi bật máy điều hòa	Ví dụ: Hẹn giờ bật 3 giờ, Hẹn giờ tắt 1 giờ Máy điều hòa tắt sau 1 giờ kể từ lần cuối bạn nhấn nút  (CÀI ĐẶT) để khởi động chức năng Hẹn giờ bật/tắt, tắt trong 2 giờ, sau đó tự động bật.

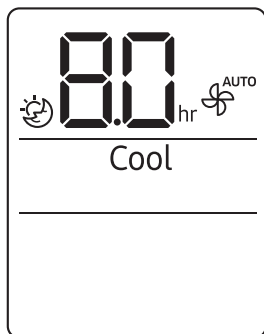

Các tính năng tiết kiệm năng lượng



Chức năng good'sleep

Sử dụng chức năng good'sleep để tiết kiệm năng lượng trong lúc ngủ. Bạn có thể chọn chức năng này trong chế độ Cool.

Trong chế độ Cool ► **Timer** (Chọn ) ►

  (Đặt khoảng thời gian.) ► **SET**
°C=°F 3sec

LƯU Ý

- Để hủy chức năng good'sleep, hãy đặt khoảng thời gian là 0,0.
- Khi bạn khởi động chức năng good'sleep, chỉ báo  (Hẹn giờ) xuất hiện trên màn hình dần lặn.
- Bạn có thể đặt khoảng thời gian từ 0,5 giờ đến 12 giờ.
- Nhiệt độ cài đặt được đề xuất trong khi bật chức năng good'sleep là:

Chế độ	Nhiệt độ cài đặt được đề xuất	Nhiệt độ cài đặt tối ưu
Cool	25°C đến 27°C	26 °C

- Việc chọn chức năng good'sleep sẽ hủy các chức năng Eco, Fast và Quiet.

Lịch trình

Công việc	Tần suất	Người thực hiện	Hướng dẫn
Chạy chức năng Vệ sinh tự động.	Theo nhu cầu	Chủ sở hữu	“Chức năng Vệ sinh tự động” trên trang 24.
Vệ sinh tấm lọc.	Hai tuần một lần	Chủ sở hữu	“Vệ sinh tấm lọc” trên trang 27.
Thay tấm lọc ba tác dụng.	3 năm một lần	Chủ sở hữu	“Thay tấm lọc ba tác dụng” trên trang 28.
Vệ sinh tấm Wind-Free	ít nhất 1 lần/tháng	Chủ sở hữu	“Vệ sinh tấm Wind-Free” trên trang 29.
Vệ sinh bên ngoài dàn lạnh.	Theo nhu cầu	Chủ sở hữu	“Vệ sinh bên ngoài dàn lạnh” trên trang 26.
Vệ sinh bên ngoài dàn nóng.	ít nhất 1 lần/năm	Chủ sở hữu	“Vệ sinh bộ trao đổi nhiệt của dàn nóng” trên trang 26.
Thay pin điều khiển từ xa	Theo nhu cầu	Chủ sở hữu	“Thay pin điều khiển từ xa” trên trang 12.
Bôi chất chống ăn mòn lên dàn nóng. (Chỉ khi lắp đặt gần vùng có nước mặn như vùng biển)	ít nhất 1 lần/năm	Kỹ thuật viên có trình độ	Liên hệ với nhà cung cấp dịch vụ.
Vệ sinh bên trong dàn lạnh hoặc dàn nóng.	1 lần/năm	Kỹ thuật viên có trình độ	Liên hệ với nhà cung cấp dịch vụ.
Kiểm tra thiết bị, kết nối điện, ống dẫn môi chất lạnh và các bộ phận bảo vệ.	1 lần/năm	Kỹ thuật viên có trình độ	Liên hệ với nhà cung cấp dịch vụ.

Chức năng Vệ sinh tự động

Sử dụng chức năng Vệ sinh tự động nếu dàn lạnh bốc mùi hôi.

Kích hoạt chức năng Vệ sinh tự động

Kích hoạt chức năng Vệ sinh tự động, hãy nhấn nút  (Tùy chọn) trong vòng ít nhất 3 giây.

Màn hình dàn lạnh hiển thị:



Nếu máy điều hòa tắt, chức năng Vệ sinh tự động sẽ khởi động ngay lập tức. Nếu máy điều hòa đang chạy, chức năng Vệ sinh tự động sẽ khởi động ngay khi máy điều hòa tắt.

LƯU Ý

- Bạn cũng có thể kích hoạt chức năng Vệ sinh tự động từ menu Options:



- Sau khi được chọn, chức năng Vệ sinh tự động sẽ luôn khởi động bất cứ khi nào máy điều hòa tắt.
- Chức năng Vệ sinh tự động chạy từ 10 đến tối đa 30 phút tùy theo điều kiện khô ráo bên trong. Màn hình dàn lạnh hiển thị tiến độ vệ sinh từ 1% đến 99%.
- Nếu bạn khởi động một chức năng khác trong khi chức năng Vệ sinh tự động đang chạy, chức năng Vệ sinh tự động sẽ tạm dừng và tiếp tục chạy khi chức năng kia ngừng hoạt động.
- Khi chức năng Vệ sinh tự động hoàn tất, máy điều hòa sẽ tắt.

Hủy chức năng Vệ sinh tự động

Để hủy chức năng Vệ sinh tự động trong khi đang chạy, hãy làm theo quy trình dưới đây:

 ► Nhấn và giữ trong vòng 3 giây trở lên.

hoặc

 ►   ► Chọn Clean. ► 

Lưu Ý

- Việc hủy chức năng Vệ sinh tự động không vô hiệu hóa chức năng này.

Vô hiệu hóa chức năng Vệ sinh tự động

Để vô hiệu hóa chức năng Vệ sinh tự động, hãy làm theo quy trình dưới đây trong khi máy điều hòa đang hoạt động hoặc đã tắt:

 ►   ► Chọn Clean. ► 

Vệ sinh

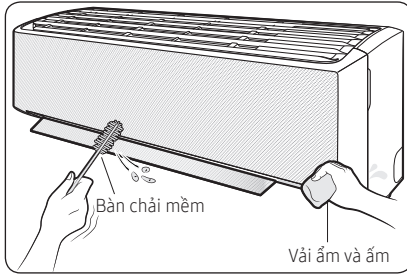

Vệ sinh bên ngoài dàn lạnh

- 1 Tắt máy điều hòa và chờ đến khi quạt ngừng chạy.
- 2 Ngắt kết nối nguồn điện.
- 3 Vệ sinh bên ngoài bằng bàn chải mềm hoặc vải ẩm và ấm.

⚠ CẢNH BÁO

- Không vệ sinh bằng cách phun nước trực tiếp lên thiết bị. Nước thâm nhập vào thiết bị có thể gây điện giật hoặc cháy, dẫn đến tử vong, chấn thương nặng hoặc thiệt hại về tài sản.

⚠ LƯU Ý

- Không dùng chất tẩy chứa kiềm để vệ sinh màn hình dàn lạnh.
- Không dùng axit sunfuric, axit clohydric hoặc dung môi hữu cơ như chất pha loãng sơn, dầu hỏa, axeton, benzen hay cồn để vệ sinh bề mặt.

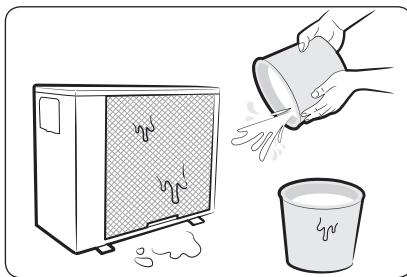

Vệ sinh bộ trao đổi nhiệt của dàn nóng

- 1 Tắt máy điều hòa và chờ đến khi quạt ngừng chạy.
- 2 Ngắt kết nối nguồn điện.
- 3 Xịt nước lên bộ trao đổi nhiệt để loại bỏ bụi và các mảnh vụn khác.

⚠ LƯU Ý

- Không dùng axit sunfuric, axit clohydric hoặc dung môi hữu cơ như chất pha loãng sơn, dầu hỏa, axeton, benzen hay cồn để vệ sinh bề mặt.
- Nếu bạn cần kiểm tra hoặc vệ sinh bên trong bộ trao đổi nhiệt của dàn nóng, hãy liên hệ với trung tâm dịch vụ tại địa phương để được trợ giúp.

Vệ sinh tấm lọc

Vệ sinh tấm lọc khí hai tuần một lần hoặc khi **F** (lời nhắc vệ sinh tấm lọc) xuất hiện trên màn hình dàn lạnh. Thời gian giữa các lần vệ sinh có thể thay đổi, tùy theo điều kiện sử dụng và môi trường.

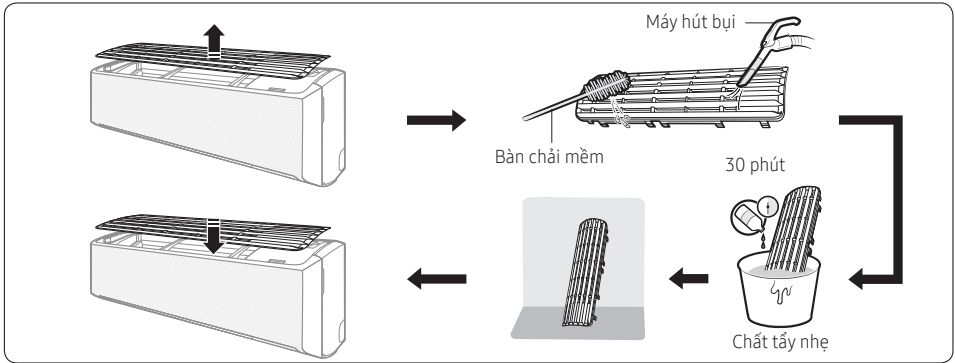

- 1 Rút tấm lọc ra khỏi thiết bị.
- 2 Dùng bàn chải mềm hoặc máy hút bụi để loại bỏ mọi bụi bẩn hoặc mảnh vụn bám trên tấm lọc.
- 3 Ngâm tấm lọc vào dung dịch nước và chất tẩy nhẹ trong 30 phút.
- 4 Rửa sạch tấm lọc và hong khô ở khu vực thoáng khí, tránh tiếp xúc trực tiếp với ánh sáng mặt trời.
- 5 Lắp lại tấm lọc.
- 6 Đặt lại lời nhắc vệ sinh tấm lọc:

Trong khi vận hành ▶  ▶   ▶ Chọn Filter Reset. ▶ 

⚠ LƯU Ý

- Hãy cẩn thận để không làm hỏng tấm lọc trong lúc vệ sinh.
- Không dùng bàn chải lông cứng hoặc dụng cụ vệ sinh khác chà rửa tấm lọc khí.
- Không phơi tấm lọc khí trực tiếp dưới ánh nắng mặt trời.

Vệ sinh

Thay tấm lọc ba tác dụng

Lắp tấm lọc ba tác dụng mới theo hướng mũi tên số 2.

Thay các tấm lọc ba tác dụng ba năm một lần. Chu kỳ thay thế có thể thay đổi tùy theo môi trường và thời gian sử dụng.

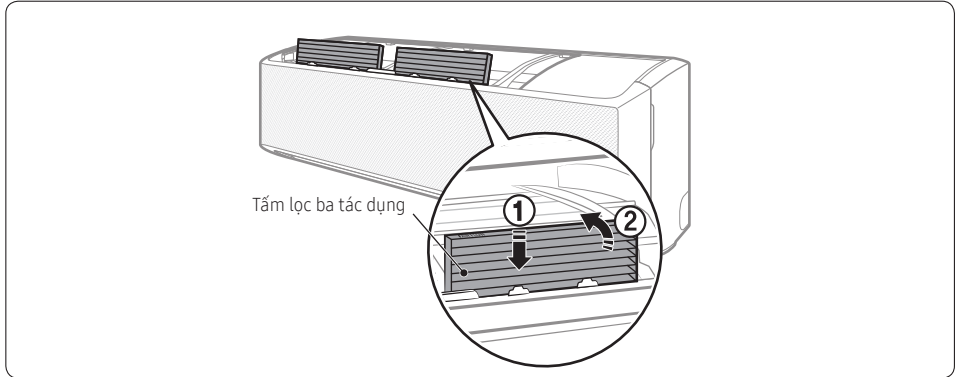

⚠ LƯU Ý

- Không dùng nước để vệ sinh tấm lọc ba tác dụng. Việc không tuân thủ yêu cầu này có thể gây hư hại cho tấm lọc.

📖 LƯU Ý

- Để thay tấm lọc ba tác dụng, hãy mua một tấm lọc mới tại trung tâm dịch vụ.
- Để kéo dài tuổi thọ của tấm lọc ba tác dụng trong môi trường có mùi cá nấu và khói thuốc, hãy mở cửa sổ để thông gió không gian.

Vệ sinh tấm Wind-Free

Vệ sinh tấm Wind-Free ít nhất mỗi tháng một lần.

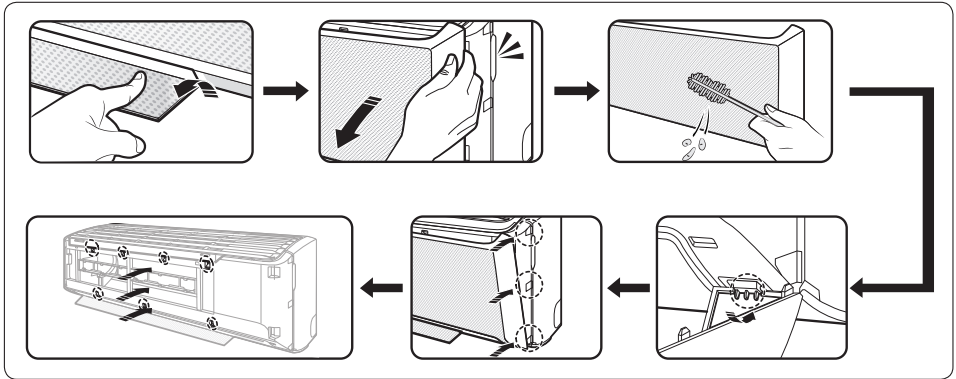

- 1 Kéo cánh đảo gió cho mở ra.
- 2 Giữ và kéo cả hai bên tấm Wind-Free cho đến khi tấm này tách ra khỏi máy điều hòa.
- 3 Dùng bàn chải mềm hoặc máy hút bụi để loại bỏ mọi bụi bẩn.
- 4 Treo tấm Wind-Free theo các rãnh ở phía dưới bên trái và bên phải.
- 5 Căn chỉnh phần nhô ra của tấm Wind-Free khớp với các rãnh ở phía trên, giữa và dưới của nắp trước.
- 6 Sau khi lắp tấm Wind-Free, dùng tay nhấn 4 vị trí ở trên và 3 vị trí ở dưới để tấm khít vào.



⚠ LƯU Ý

- Nếu bạn gắn tấm Wind-Free mà không mở cánh đảo gió, cánh có thể bị kẹt bởi tấm Wind-Free và không mở được bình thường.

Khắc phục sự cố

Nếu máy điều hòa không hoạt động bình thường, hãy tham khảo hướng dẫn khắc phục sự cố dưới đây.

Sự cố	Giải pháp
Máy điều hòa ngừng hoạt động.	<ul style="list-style-type: none">• Đảm bảo thiết bị có điện.• Kiểm tra cầu dao điện. Nếu cầu dao điện tắt, hãy bật lại và khởi động lại thiết bị. Nếu vấn đề vẫn chưa được giải quyết, liên hệ với nhà cung cấp dịch vụ.• Chức năng Hẹn giờ tắt có thể đã tắt thiết bị. Bật lại thiết bị.
Không thể thay đổi nhiệt độ.	<ul style="list-style-type: none">• Kiểm tra xem thiết bị có đang ở chế độ Fan hoặc Fast hay không. Nếu thiết bị đang ở các chế độ này, bạn không thể thay đổi nhiệt độ cài đặt; thiết bị sẽ tự động điều khiển nhiệt độ cài đặt.
Nhiệt độ luồng gió không chính xác.	<ul style="list-style-type: none">• Kiểm tra nhiệt độ cài đặt. Ở chế độ Cool, thiết bị chỉ làm mát khi nhiệt độ cài đặt thấp hơn nhiệt độ hiện tại.• Sử dụng nút  (Nhiệt độ) trên điều khiển từ xa để thay đổi nhiệt độ cài đặt.• Kiểm tra xem tấm lọc khí có bị tắc do bụi bẩn hoặc mảnh vụn bám vào hay không. Nếu tấm lọc khí bị tắc, hiệu suất làm mát có thể bị giảm. Vệ sinh tấm lọc khí thường xuyên (trang 27).• Kiểm tra xem dàn nóng có bị che phủ hoặc lắp đặt gần vật cản không. Loại bỏ các tấm che và vật cản.• Kiểm tra xem cửa chính và cửa sổ có mở không. Việc này có thể làm giảm khả năng lưu thông khí và hiệu suất. Đóng tất cả cửa chính và cửa sổ.• Kiểm tra xem chiều dài ống giữa các thiết bị có vượt quá chiều dài ống tối đa không (xem phần "Lắp đặt thông thường" trong hướng dẫn Lắp đặt). Nếu chiều dài ống vượt quá chiều dài ống tối đa, hiệu suất làm mát có thể bị giảm.
Không thể thay đổi hướng gió.	<ul style="list-style-type: none">• Kiểm tra xem chức năng good'sleep có đang bật trong chế độ Cool không. Nếu chức năng này đang bật, bạn không thể điều khiển hướng gió.
Không thể thay đổi tốc độ quạt.	<ul style="list-style-type: none">• Kiểm tra xem thiết bị có đang ở chế độ Auto, Dry hoặc Fast không, hay chức năng good'sleep có đang bật trong chế độ Cool không. Trong những điều kiện này, bạn không thể điều khiển tốc độ quạt; thiết bị sẽ tự động điều khiển tốc độ quạt.

Sự cố	Giải pháp
Điều khiển từ xa không hoạt động.	<ul style="list-style-type: none"> Thay pin của điều khiển từ xa. Đảm bảo điều khiển từ xa có thể gửi tín hiệu thông suốt đến thiết bị. Không để ánh sáng mạnh chiếu vào thiết bị. Ánh sáng từ bóng đèn huỳnh quang hoặc đèn nê-ông có thể làm ảnh hưởng đến tín hiệu của điều khiển từ xa.
Chức năng Hẹn giờ bật/tắt không hoạt động.	<ul style="list-style-type: none"> Hãy nhớ nhấn nút  (CÀI ĐẶT) trên điều khiển từ xa khi đặt hẹn giờ.
Chỉ báo trên điều khiển từ xa nhấp nháy liên tục.	<ul style="list-style-type: none"> Nhấn nút  (Nguồn) để tắt thiết bị hoặc rút phích cắm điện. Nếu đèn chỉ báo trên điều khiển từ xa tiếp tục nhấp nháy, hãy liên hệ với nhà cung cấp dịch vụ.
Mùi hôi tỏa ra trong khi thiết bị hoạt động bình thường.	<ul style="list-style-type: none"> Nếu thiết bị vận hành trong khu vực nhiều khói, hãy thông gió phòng hoặc vận hành thiết bị ở chế độ Fan trong vòng 3 đến 4 tiếng. Thiết bị không có bộ phận nào bốc mùi hôi nặng nề. Kiểm tra xem các đường thoát nước có sạch không. Vệ sinh các đường thoát nước thường xuyên.
Màn hình điều khiển từ xa hiển thị thông báo lỗi.	<ul style="list-style-type: none"> Nếu chỉ báo dàn lạnh nhấp nháy, hãy ghi lại mã lỗi. Liên hệ với nhà cung cấp dịch vụ và cung cấp cho họ mã lỗi.
Thiết bị phát ra tiếng ồn.	<ul style="list-style-type: none"> Thiết bị phát ra một số tiếng ồn trong lúc vận hành là hiện tượng bình thường. Nếu chiều dài ống giữa các thiết bị ngắn hơn 3 m và không sử dụng cuộn dây (xem phần “Lắp đặt thông thường” trong hướng dẫn Lắp đặt), có thể sẽ có thêm tiếng ồn truyền từ dàn nóng đến dàn lạnh qua ống.
Nước nhỏ từ chỗ nối ống của dàn nóng.	<ul style="list-style-type: none"> Hiện tượng ngưng tụ có thể xảy ra khi nhiệt độ môi trường hoặc độ ẩm thay đổi đáng kể. Đây là hiện tượng bình thường.

BẠN CÓ THẮC MẮC HOẶC NHẬN XÉT?

QUỐC GIA	GỌI ĐIỆN	HOẶC TRUY CẬP TRỰC TUYẾN TẠI
VIETNAM	1800 588 889	www.samsung.com/vn/support