

QUẠT HƠI NƯỚC

Model: AC200-19WV

ĐỌC VÀ CẤT GIỮ HƯỚNG DẪN NÀY

Chú ý: Hình ảnh trong sách chỉ mang tính minh họa.

HƯỚNG DẪN AN TOÀN

1. Nhân viên không chuyên hoặc nhân viên sửa chữa trái phép không được tự ý sửa chữa và thay đổi máy.
2. Cấm vận hành bằng tay ướt để tránh bị điện giật.
3. Nếu dây nguồn bị lão hóa, phích cắm bị hư hỏng cần ngừng sử dụng nó ngay lập tức, và phải được sửa chữa bởi nhà sản xuất hoặc nhân viên kỹ thuật để tránh gây nguy hiểm.
4. Không được lau chùi, bảo trì hoặc di chuyển thiết bị khi nó đang hoạt động.
5. Nếu thiết bị không được sử dụng trong một thời gian dài, hãy rút dây nguồn.
6. Để ngăn chặn hư hỏng và thiệt hại cho thiết bị, không gắn thêm bất kỳ vật lạ và thiết bị nào đầu vào và đầu ra, bởi vì cánh quạt đang quay với tốc độ cao.
7. Không sử dụng thiết bị này trong các môi trường dễ cháy, nổ và ánh sáng mặt trời trực tiếp trong một thời gian dài.
8. Không đặt thiết bị này ở nơi không đồng đều, nghiêng để tránh thiết bị rơi ngã gây thiệt hại cho thiết bị hoặc các bộ phận bên trong.
9. Thiết bị này thích hợp cho việc sử dụng trong nhà thay vì ngoài trời.
10. Khi quạt đang hoạt động không được tháo khung giấy lọc tổ ong.
11. Tại bất kỳ thời điểm nào mực nước trong bể không được vượt quá mức "MAX" (lớn nhất), và phải được kiểm soát không được thấp hơn mức "MIN" (nhỏ nhất).
12. Sau khi bể nước chứa đầy nước, không nghiêng hoặc va chạm với thiết bị khi đặt hoặc di chuyển nó. Để di chuyển thiết bị xin vui lòng đẩy nó từ từ để ngăn chặn tràn nước.
13. Trong khi sử dụng thiết bị, không đảo lộn thiết bị để tránh tai nạn, nếu thiết bị vô tình bị lật đổ và nó có chứa nước, lập tức rút dây nguồn và mang đến cửa hàng để sửa chữa.
14. Nghiêm cấm không đặt các vật khác trên thiết bị kể cả ổ cắm.

15. Khi vệ sinh bề mặt, dùng một miếng vải ẩm (hoặc thêm ít chất làm sạch) để lau, không bao giờ được sử dụng chất làm sạch hoặc dung môi có tính ăn mòn để vệ sinh. Không bao giờ được rửa bằng nước.
16. Không đặt bộ phận hút gió gần tường, rèm cửa và các đối tượng khác vì chúng có thể ngăn chặn các luồng không khí và ảnh hưởng đến sự cung cấp không khí.
17. Khi máy đang chạy không gõ hoặc sốc vào thân máy, điều đó có thể dẫn đến tự động tắt máy, trong trường hợp đơn giản hãy khởi động lại máy.
18. Vào mùa hè, nước trong bể có thể dễ dàng xấu đi và tạo mùi, hãy thường xuyên chú ý đến sự thay đổi của nước. Nếu nhiệt độ trong nhà là dưới số không trong mùa đông tốt nhất nên sử dụng nước ấm.
19. Không đặt máy trực tiếp dưới nguồn điện.
20. Không được sử dụng thiết bị này gần bồn tắm, vòi sen hoặc bể bơi.
21. Khi tiến hành sửa chữa sản phẩm phải được thực hiện bởi đại lý được ủy quyền.
22. Nếu dây nguồn cung cấp điện bị hư hỏng, nó phải được thay thế bởi nhà sản xuất, đại lý dịch vụ hoặc một nhân viên kỹ thuật để tránh gây nguy hiểm.
23. Chỉ sử dụng trong gia đình.
24. Để bảo vệ chống lại nguy cơ bị điện giật, không nhúng thiết bị, dây điện hoặc phích cắm trong nước hay chất lỏng khác.
25. Thiết bị này không dành cho người dùng (Bao gồm cả trẻ em) có sức khỏe yếu, người có bệnh về thần kinh hoặc thiếu kinh nghiệm, kiến thức trừ khi họ được giám sát hoặc hướng dẫn sử dụng thiết bị bởi người chịu trách nhiệm về sự an toàn của họ. Trẻ em cần được giám sát để đảm bảo chúng không chơi đùa với thiết bị này.
26. Khi thiết bị không được sử dụng hoặc trước khi làm sạch phải rút phích cắm ra khỏi ổ cắm.
27. Để thiết bị xa khỏi tầm với của trẻ em hoặc người già yếu. Không được để họ sử dụng thiết bị mà không có người giám sát.

28. Rút phích cắm ra trước khi đổ nước vào khoang chứa nước hoặc làm sạch.

29. Trước khi làm sạch và bảo dưỡng, thiết bị này phải được ngắt kết nối với nguồn điện.

30. Sử dụng một miếng vải mềm tẩm xà bông nhẹ để lau chùi, sau đó dùng vải khô lau lại một lần nữa.

HƯỚNG DẪN LẮP RÁP

■ Tên của các bộ phận

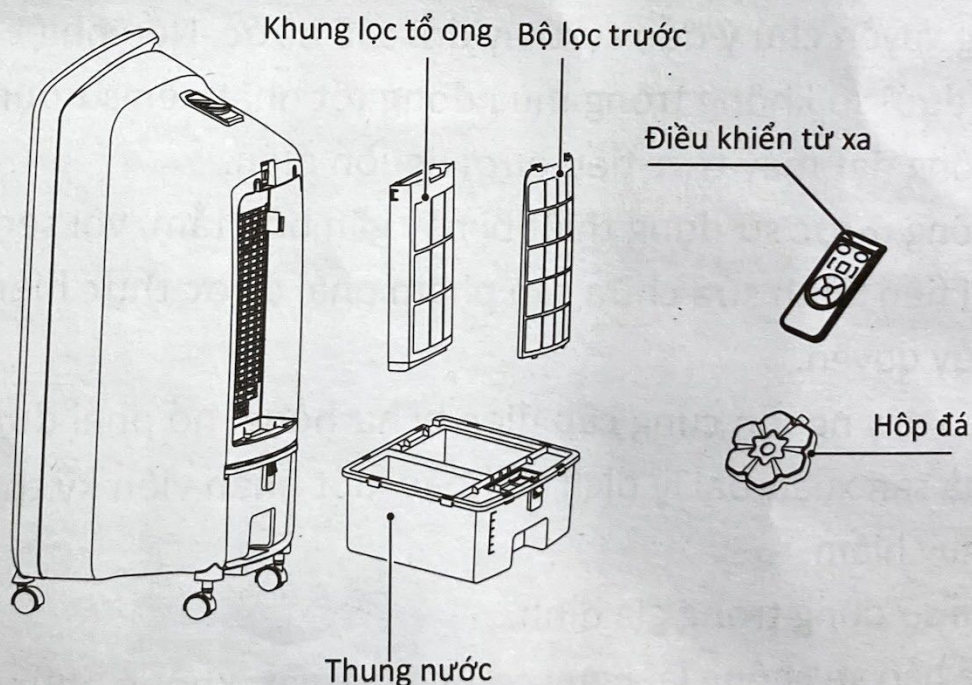

Lắp đặt bánh xe

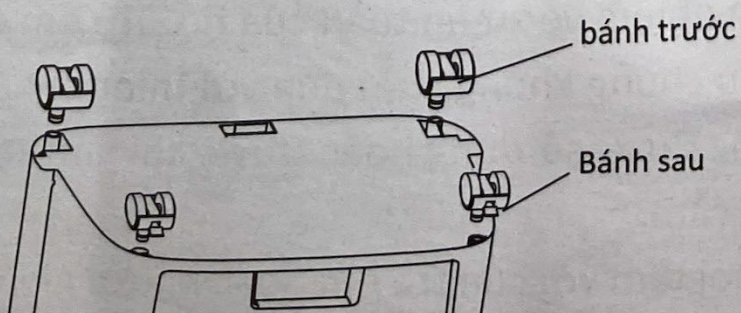

HƯỚNG DẪN SỬ DỤNG

■ Hướng dẫn các phím trên điều khiển từ xa

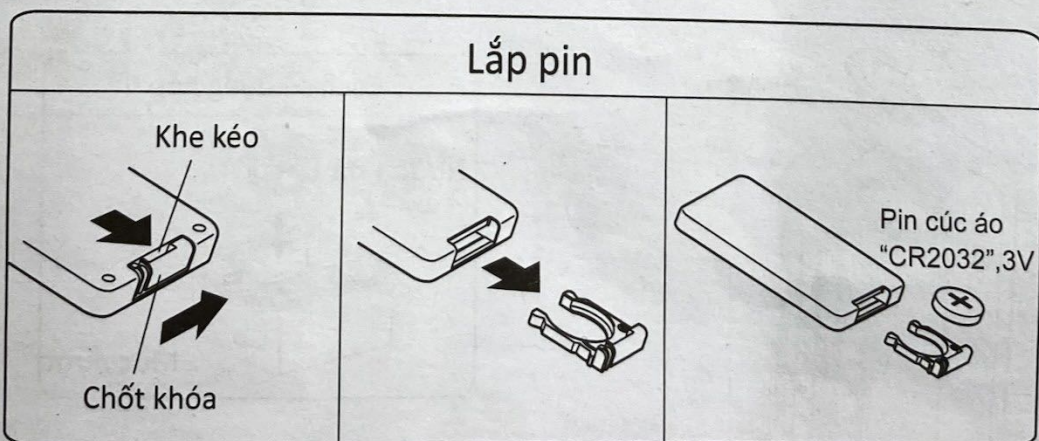
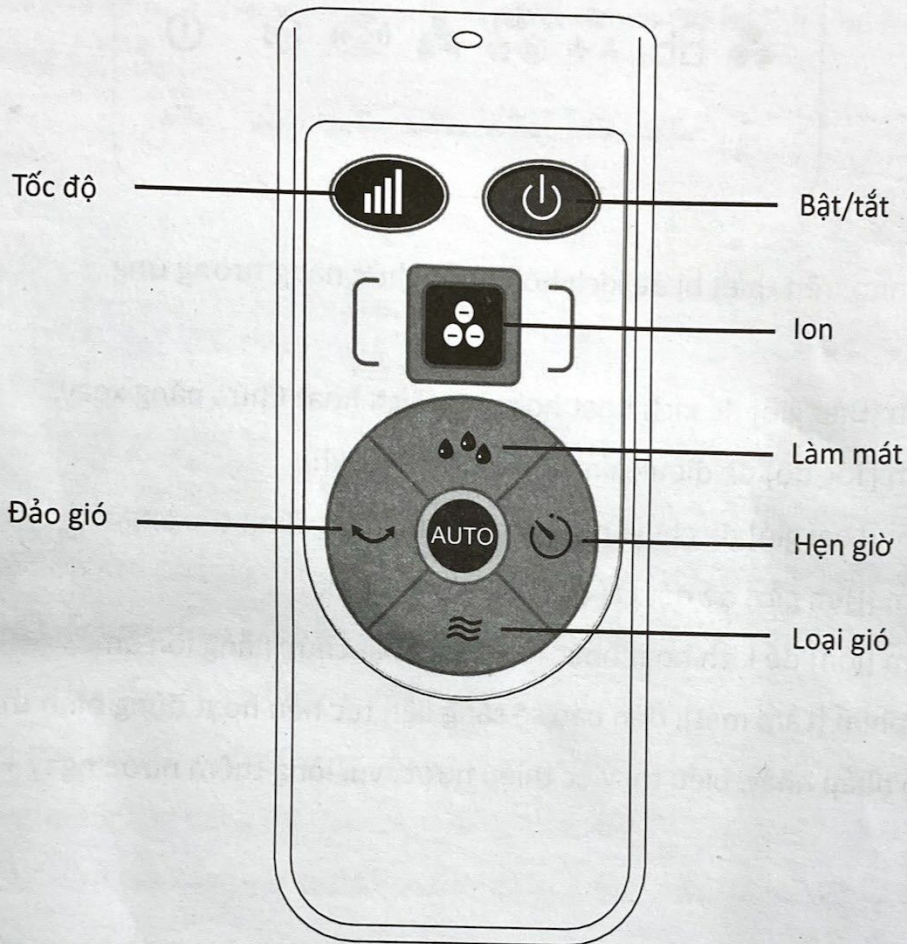

Lời khuyên:

1. Nó sử dụng Pin cúc áo "CR2032".
2. Lắp đặt pin với cực dương hướng lên trên.
3. Phạm vi điều khiển từ xa: Khoảng cách trong vòng 5m và góc lệch 30o so với sản phẩm.

■ Hướng dẫn vận hành phần thân chính

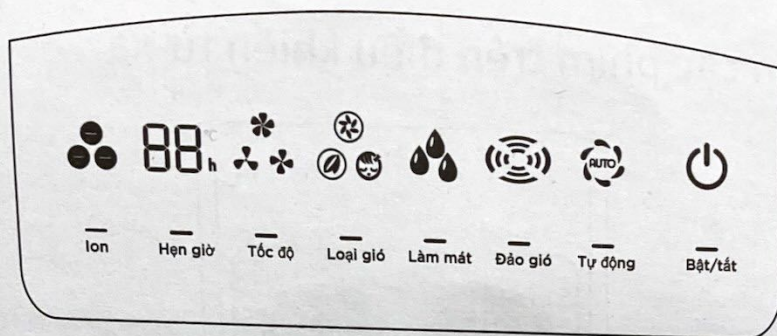

Nhấn một phím trên thiết bị để kích hoạt một chức năng tương ứng.

Ví dụ:

- Nhấn phím [Đảo gió] để kích hoạt hoặc hủy kích hoạt Chức năng xoay.
- Nhấn phím [Tốc độ] để điều chỉnh 3 tốc độ luồng khí.
- Nhấn phím [Loại gió] để chuyển giữa các Chức năng Bình thường, Tự nhiên và Ngủ.
- Nhấn phím [Hẹn giờ] để đặt cài đặt hẹn giờ 1-12 giờ.
- Nhấn phím [Ion] để kích hoạt hoặc hủy kích hoạt chức năng ion âm.
- Khi nhấn phím [Làm mát], đèn báo sẽ sáng liên tục nếu hoạt động bình thường; khi đèn báo nhấp nháy, biểu thị việc thiếu nước, vui lòng thêm nước ngay ++lập tức.

Gợi ý:

Các Nút ấn trên thiết bị có thể khác nhau dựa trên model sản phẩm thực tế.

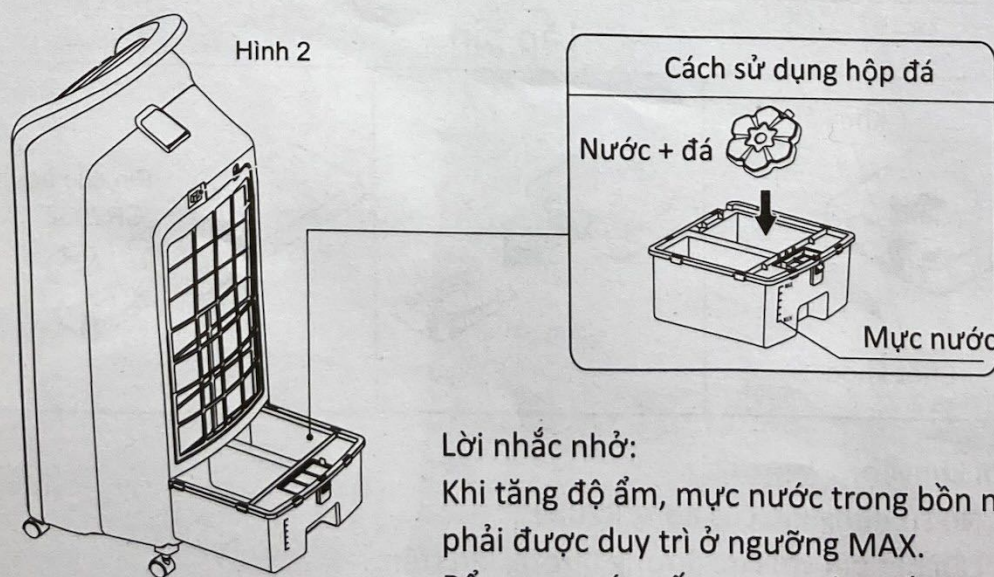

Lời nhắc nhở:

Khi tăng độ ẩm, mức nước trong bồn nước phải được duy trì ở ngưỡng MAX.

Bổ sung nước nếu mức nước thấp hơn so với ngưỡng MIN.

VỆ SINH

Mỗi hình 2 hình 3 hình 4 và hình 5: Rút phích cắm của thiết bị trong hai phút, lấy bộ lọc ra, khung lọc, bộ lọc tổ ong và khoang chứa nước riêng biệt, rửa chúng bằng chất tẩy rửa và bàn chải mềm, sau đó lắp đặt chúng trở lại thiết bị. Nên vệ sinh mỗi tháng một lần.

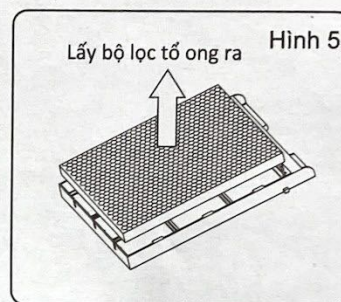
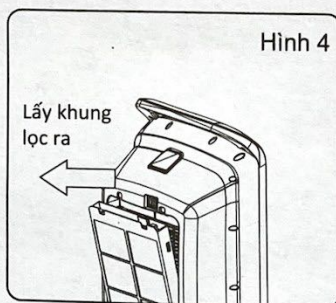

XỬ LÝ SỰ CỐ

Trong trường hợp sản phẩm không thể hoạt động bình thường sau khi lắp đặt, hãy thực hiện kiểm tra theo các hạng mục được mô tả dưới đây:

1. Dây nguồn chưa cắm phích hoặc bị lỏng.
2. Giấy lọc tổ ong lắp đặt không dung cách.
3. Công tắc nguồn trong bảng điều khiển không được bật.

Nếu sản phẩm vẫn khác thường sau khi kiểm tra, hãy đến một đại lý gần nhất để được kiểm tra.

BẢO TRÌ



Hãy chắc chắn ngắt kết nối với nguồn điện trước khi làm sạch sản phẩm.



Không bao giờ rửa thiết bị trong nước, để làm sạch, gỡ các thành phần (bể nước, giấy lọc tổ ong,...) làm sạch chúng với nước và bàn chải mềm. Sau đó để trong không khí cho khô trước khi lắp đặt lại.



Không được làm sạch với một công cụ hoặc dung môi gây mài mòn. Làm sạch bằng chất tẩy rửa và lau khô bằng vải ngay lập tức.



Không bao giờ được tháo gỡ sản phẩm hay cố gắng để thực hiện bất kỳ sửa đổi nào. Kiểm tra thường xuyên và làm sạch sản phẩm giúp kéo dài tuổi thọ của máy.

GD Midea Environment Appliances MFG.Co.,Ltd.

No.28, East Area of Hesui Industrial Park, Dongfu Road, Dongfeng Town,
Zhongshan City, Guangdong, China