

SAMSUNG

FULL MANUAL

HW-T420

Imagine the possibilities

Thank you for purchasing this Samsung product.

To receive more complete service, please register
your product at www.samsung.com/register

SAFETY INFORMATION









SAFETY WARNINGS

TO REDUCE THE RISK OF ELECTRIC SHOCK, DO NOT REMOVE THE COVER (OR BACK).

NO USER-SERVICEABLE PARTS ARE INSIDE.

REFER SERVICING TO QUALIFIED SERVICE PERSONNEL.

Refer to the table below for an explanation of symbols which may be on your Samsung product.

	<p style="text-align: center;">CAUTION RISK OF ELECTRIC SHOCK. DO NOT OPEN.</p>	
	<p>This symbol indicates that high voltage is present inside. It is dangerous to make any kind of contact with any internal part of this product.</p>	
	<p>This symbol indicates that this product has included important literature concerning operation and maintenance.</p>	
	<p>Class II product : This symbol indicates that it does not require a safety connection to electrical earth (ground). If this symbol is not present on a product with a power cord, the product MUST have a reliable connection to protective earth (ground).</p>	
	<p>AC voltage : This symbol indicates that the rated voltage marked with the symbol is AC voltage.</p>	
	<p>DC voltage : This symbol indicates that the rated voltage marked with the symbol is DC voltage.</p>	
	<p>Caution, Consult instructions for use : This symbol instructs the user to consult the user manual for further safety related information.</p>	

WARNING

- To reduce the risk of fire or electric shock, do not expose this appliance to rain or moisture.

CAUTION

- TO PREVENT ELECTRIC SHOCK, MATCH WIDE BLADE OF PLUG TO WIDE SLOT, FULLY INSERT.
- This apparatus shall always be connected to a AC outlet with a protective grounding connection.
- To disconnect the apparatus from the mains, the plug must be pulled out from the mains socket, therefore the mains plug shall be readily operable.
- Do not expose this apparatus to dripping or splashing. Do not put objects filled with liquids, such as vases on the apparatus.
- To turn this apparatus off completely, you must pull the power plug out of the wall socket. Consequently, the power plug must be easily and readily accessible at all times.

PRECAUTIONS

1. Ensure that the AC power supply in your house complies with the power requirements listed on the identification sticker located on the bottom of your product. Install your product horizontally, on a suitable base (furniture), with enough space around it for ventilation (7~10 cm). Make sure the ventilation slots are not covered. Do not place the unit on amplifiers or other equipment which may become hot. This unit is designed for continuous use. To fully turn off the unit, disconnect the AC plug from the wall outlet. Unplug the unit if you intend to leave it unused for a long period of time.
2. During thunderstorms, disconnect the AC plug from the wall outlet. Voltage peaks due to lightning could damage the unit.
3. Do not expose the unit to direct sunlight or other heat sources. This could lead to overheating and cause the unit to malfunction.
4. Protect the product from moisture (i.e. vases), and excess heat (e.g. a fireplace) or equipment creating strong magnetic or electric fields. Unplug the power cable from the AC wall socket if the unit malfunctions. Your product is not intended for industrial use. It is for personal use only. Condensation may occur if your product has been stored in cold temperatures. If transporting the unit during the winter, wait approximately 2 hours until the unit has reached room temperature before using.

5. The battery used with this product contains chemicals that are harmful to the environment. Do not dispose of the battery in the general household trash. Do not expose the battery to excess heat, direct sunlight, or fire. Do not short circuit, disassemble, or overheat the battery. Danger of explosion if the battery is replaced incorrectly. Replace only with the same or equivalent type.

ABOUT THIS MANUAL

The user manual has two parts: this simple paper USER MANUAL and a detailed FULL MANUAL you can download.



USER MANUAL

See this manual for safety instructions, product installation, components, connections, and product specifications.



FULL MANUAL

You can access the FULL MANUAL on Samsung's on-line customer support centre by scanning the QR code. To see the manual on your PC or mobile device, download the manual in document format from Samsung's website. (<http://www.samsung.com/support>)

Design and specifications are subject to change without prior notice.

CONTENTS

01	Checking the Components	2
	Inserting Batteries before using the Remote Control (AA batteries X 2)	2
02	Product Overview	3
	Front Panel / Top Panel of the Soundbar	3
	Bottom Panel of the Soundbar	4
03	Connecting the Soundbar	5
	Connecting Electrical Power	5
	Connecting the Subwoofer to the Soundbar	5
04	Connecting to your TV	6
	Method 1. Connecting with a Cable	6
	– Connecting using an Optical Cable	6
	Method 2. Connecting Wirelessly	7
	– Connecting a TV via Bluetooth	7
05	Connecting an External Device	9
	Connecting using an Optical Cable	9
06	Connecting a USB Storage Device	10
07	Connecting a Mobile Device	12
	Connecting via Bluetooth	12

08	Using the Remote Control	15
	How to Use the Remote Control	15
	Adjusting the Soundbar volume with a TV remote control	18
	Using the Hidden Buttons (Buttons with more than one function)	19
	Output specifications for the different sound effect modes	19
09	Installing the Wall Mount	20
	Installation Precautions	20
	Wallmount Components	20
10	Software Update	22
	Update Procedure	23
	If UPDATE is not displayed	23
11	Troubleshooting	24
12	Licence	25
13	Open Source Licence Notice	25
14	Important Notes About Service	25
15	Specifications and Guide	26
	Specifications	26

01 CHECKING THE COMPONENTS

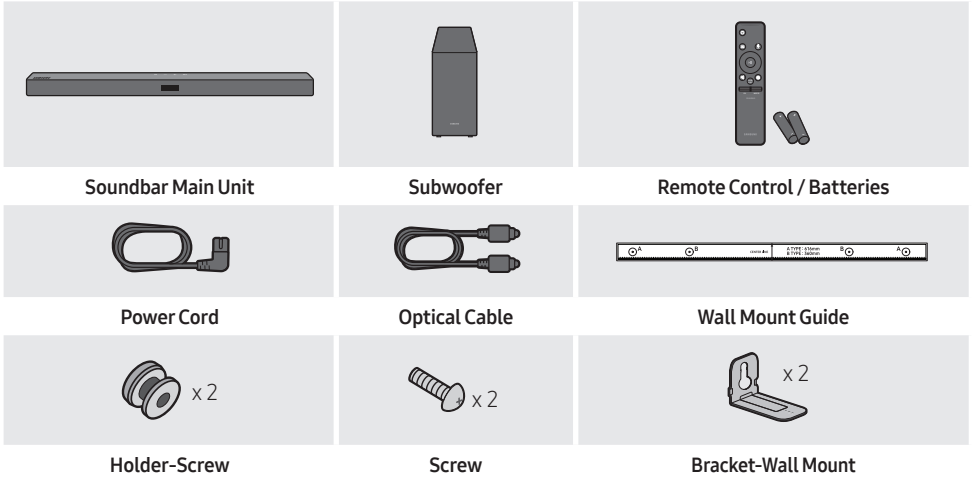

- For more information about the power supply and power consumption, refer to the label attached to the product. (Label: Bottom of the Soundbar Main Unit)
- To purchase additional components or optional cables, contact a Samsung Service Centre or Samsung Customer Care.
- The appearance of the accessories may differ slightly from the illustrations above.

Inserting Batteries before using the Remote Control (AA batteries X 2)

Slide the back cover in the direction of the arrow until it is completely removed. Insert 2 AA batteries (1.5V) oriented so that their polarity is correct. Slide the back cover back into position.

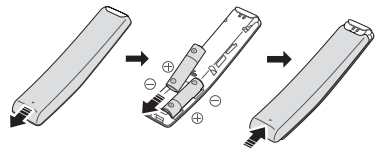

02 PRODUCT OVERVIEW

Front Panel / Top Panel of the Soundbar

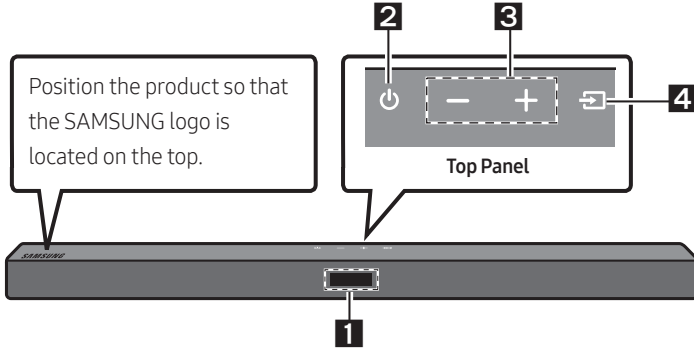

1	<p>Display Displays the product's status and current mode.</p>								
2	<p> (Power) Button Turns the power on and off.</p> <ul style="list-style-type: none"> • Auto Power Down Function The unit turns off automatically in the following situations: <ul style="list-style-type: none"> – In D.IN / BT / USB Mode : If there is no audio signal for 18 minutes. 								
3	<p>-/+ (Volume) Button Adjusts the volume.</p> <ul style="list-style-type: none"> • When adjusted, the volume level appears on the Soundbar's front display. 								
4	<p> (Source) Button Selects the source input mode.</p> <table border="1" style="width: 100%; text-align: center;"> <thead> <tr> <th>Input mode</th> <th>Display</th> </tr> </thead> <tbody> <tr> <td>Optical Digital input</td> <td>D.IN</td> </tr> <tr> <td>BLUETOOTH mode</td> <td>BT</td> </tr> <tr> <td>USB mode</td> <td>USB</td> </tr> </tbody> </table> <ul style="list-style-type: none"> • To turn on "BT PAIRING" mode, change the source to "BT" mode, and then press and hold the (Source) button for more than 5 seconds. 	Input mode	Display	Optical Digital input	D.IN	BLUETOOTH mode	BT	USB mode	USB
Input mode	Display								
Optical Digital input	D.IN								
BLUETOOTH mode	BT								
USB mode	USB								

- When you plug in the AC cord, the power button will begin working in 4 to 6 seconds.
- When you turn on this unit, there will be a 4 to 5 second delay before it produces sound.
- If you want to enjoy sound only from the Soundbar, you must turn off the TV's speakers in the Audio Setup menu of your TV. Refer to the owner's manual supplied with your TV.

Bottom Panel of the Soundbar

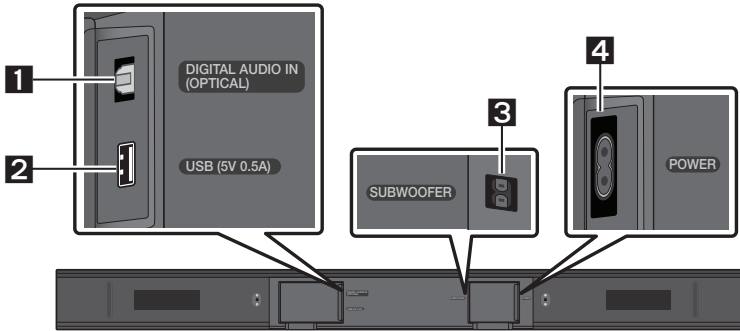

1	DIGITAL AUDIO IN (OPTICAL) Connect to the digital (optical) output of an external device.
2	USB (5V 0.5A) Connect a USB device here to play music files stored on the USB device through the Soundbar.
3	SUBWOOFER Connect the speaker cable on the subwoofer.
4	POWER Connect the Soundbar's AC power cable.

- When disconnecting the power cord from a wall outlet, pull the plug. Do not pull the cable.
- Do not connect this unit or other components to an AC outlet until all connections between components are complete.

03 CONNECTING THE SOUNDBAR

Connecting Electrical Power

For more information about the required electrical power and power consumption, refer to the label attached to the product. (Label: Bottom of the Soundbar Main Unit)

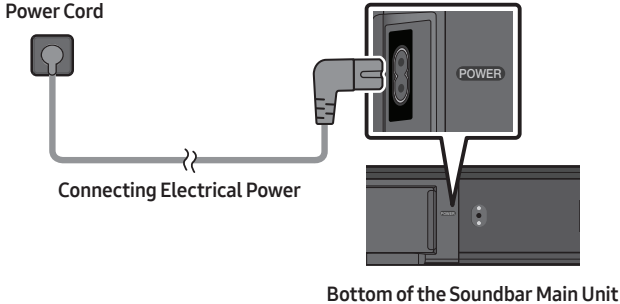

Connecting the Subwoofer to the Soundbar

When the subwoofer is connected, you can enjoy rich bass sound.

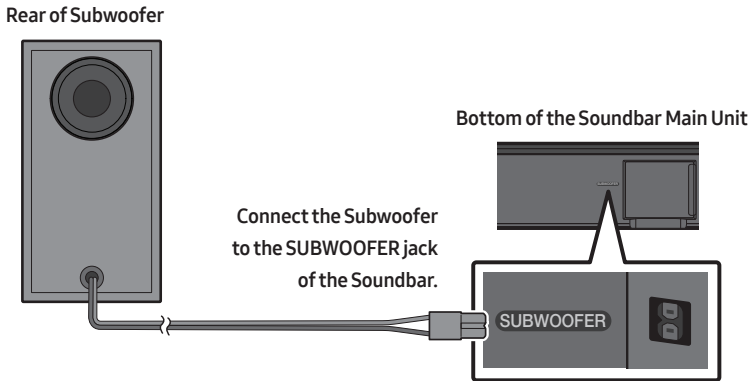

04 CONNECTING TO YOUR TV

Hear TV sound from your Soundbar through wired or wireless connections.

- When the Soundbar is connected to selected Samsung TVs, the Soundbar can be controlled using the TV's remote control.
 - This feature is supported by 2017 and later Samsung Smart TVs that support Bluetooth when you connect the Soundbar to the TV using an optical cable.
 - This function also allows you to use the TV menu to adjust the sound field and various settings as well as the volume and mute.

Method 1. Connecting with a Cable

When the audio in a broadcast is encoded in Dolby Digital and the “Digital Output Audio Format” on your TV is set to PCM, we recommend that you change the setting to Dolby Digital. When the setting on the TV is changed, you will experience better sound quality. (The TV menu may use different words for Dolby Digital and PCM depending on the TV manufacturer.)

Connecting using an Optical Cable

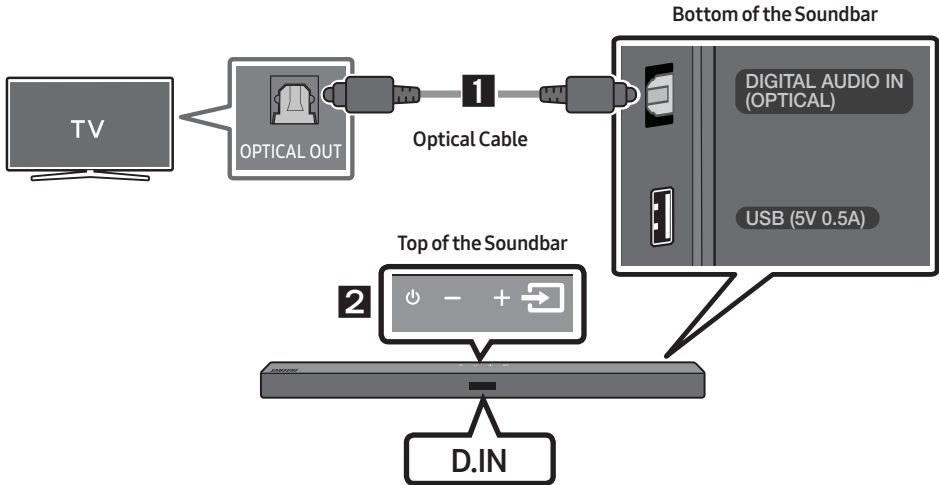

1. Connect the **DIGITAL AUDIO IN (OPTICAL)** jack on the Soundbar to the OPTICAL OUT jack of the TV with a digital optical cable.
2. Press the  (**Source**) button on the top panel or remote control, and then select the “**D.IN**” mode.

Method 2. Connecting Wirelessly

Connecting a TV via Bluetooth

When a TV is connected using Bluetooth, you can hear stereo sound without the hassle of cabling.

- Only one TV can be connected at a time.

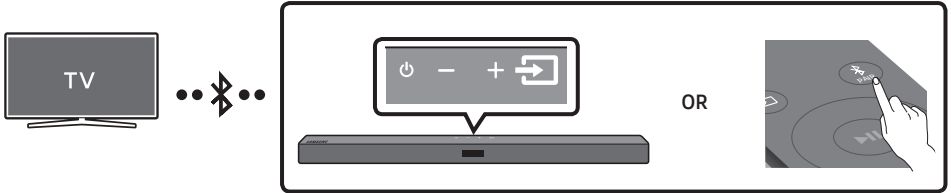

The initial connection

1. Press the **PAIR** button on the remote control to enter the “**BT PAIRING**” mode.
(OR) a. Press the **Source** button on the top panel and then select “**BT**”.
“**BT**” changes to “**BT PAIRING**” in a few seconds automatically or changes to “**BT READY**” if there is a connect record.
b. When “**BT READY**” appears, press and hold the **Source** button on the top panel of the Soundbar for more than 5 seconds to display “**BT PAIRING**”.
2. Select Bluetooth mode on the TV. (For more information, see the TV’s manual.)
3. Select “[AV] Samsung Soundbar T4-Series” from the list on TV’s screen.
An available Soundbar is indicated with “**Need Pairing**” or “**Paired**” on the TV’s Bluetooth device list. To connect the TV to the Soundbar, select the message, and then establish a connection.
 - When the TV is connected, [TV Name] → “**BT**” appears on the Soundbar’s front display.
4. You can now hear TV sound from the Soundbar.

If the device fails to connect

- If a previously connected Soundbar listing (e.g. “[AV] Samsung Soundbar T4-Series”) appears in the list, delete it.
- Then repeat steps 1 through 3.

NOTE



- After you have connected the Soundbar to your TV the first time, use the “**BT READY**” mode to reconnect.

Disconnecting the Soundbar from the TV

Press the  (**Source**) button on the top panel or on the remote control and switch to any mode but “**BT**”.

- Disconnecting takes time because the TV must receive a response from the Soundbar. (The time required may differ, depending on the TV model.)
- To cancel the automatic Bluetooth connection between the Soundbar and TV, press the **Left** button on the remote control for 5 seconds with the Soundbar in “**BT READY**” status. (Toggle On → Off)

What is the difference between BT READY and BT PAIRING?

- **BT READY** : In this mode, you can search for previously connected TVs or connect a previously connected mobile device to the Soundbar.
- **BT PAIRING** : In this mode, you can connect a new device to the Soundbar. (Press the  **PAIR** button on the remote control or press and hold the  (**Source**) button on the top of the Soundbar for more than 5 seconds while the Soundbar is in “**BT**” mode.)

NOTES

- If asked for a PIN code when connecting a Bluetooth device, enter <0000>.
- In Bluetooth connection mode, the Bluetooth connection will be lost if the distance between the Soundbar and the Bluetooth device exceeds 10 m.
- The Soundbar automatically turns off after 18 minutes in the Ready state.
- The Soundbar may not perform Bluetooth search or connection correctly under the following circumstances:
 - If there is a strong electrical field around the Soundbar.
 - If several Bluetooth devices are simultaneously paired with the Soundbar.
 - If the Bluetooth device is turned off, not in place, or malfunctions.
- Electronic devices may cause radio interference. Devices that generate electromagnetic waves must be kept away from the Soundbar main unit - e.g., microwaves, wireless LAN devices, etc.

05 CONNECTING AN EXTERNAL DEVICE

Connect to an external device via a wired connection or Bluetooth connection to play the external device's sound through the Soundbar.

Connecting using an Optical Cable

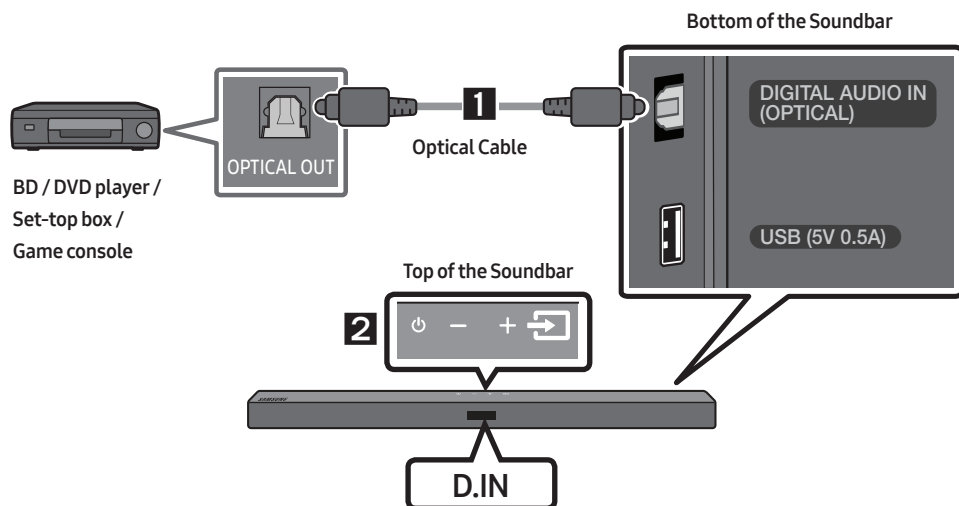

1. Connect **DIGITAL AUDIO IN (OPTICAL)** on the main unit to the OPTICAL OUT jack of the Source Device using a digital optical cable.
2. Select “**D.IN**” mode by pressing the  (**Source**) button on the top panel or on the remote control.

06 CONNECTING A USB STORAGE DEVICE

You can play music files located on USB storage devices through the Soundbar.

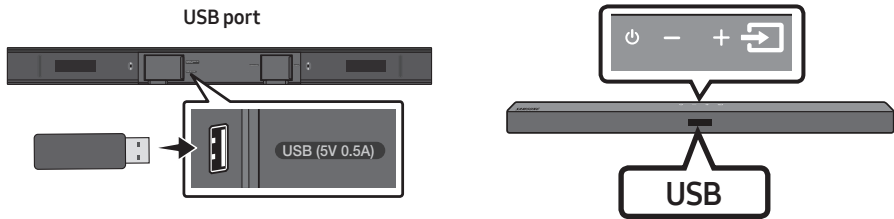

1. Connect the USB device to the USB port on the bottom of the product.
2. Press the  (**Source**) button on the top panel or on the remote control, and then select “USB”.
3. “USB” appears in the display screen.
4. Play music files from the USB storage device through the Soundbar.
 - The Soundbar automatically turns off (Auto Power Down) if no USB device has been connected for more than 18 minutes.

File Format Type Compatibility list

Extension	Codec	Sampling Rate	Bit Rate
*.mp3	MPEG 1 Layer2	32kHz ~ 48kHz	32kbps~320kbps
	MPEG 1 Layer3	32kHz ~ 48kHz	32kbps~320kbps
	MPEG 2 Layer3	16kHz ~ 24kHz	8kbps~160kbps
	MPEG 2.5 Layer3	8kHz ~ 12kHz	8kbps~160kbps
*.wma	WMA7/8/9/STD	8kHz ~ 48kHz	32kbps~320kbps
*.aac	AAC	8kHz ~ 96kHz	< 1728kbps
	AAC-LC		
	HE-AAC		
*.ogg	Vorbis codec	(8, 16, 22.05, 32, 44.1, 48)kHz	unsupport ogg: 1. block size 0 < 256, block size 0 > 1024 2. block size 1 < 512, block size 1 > 4096 3. codebook counter > 64 4. codebook entry > 640 5. floor counter > 2 6. floor type 0 7. residua counter > 2 8. dimension != 2 9. mapping counter > 2 10. mode counter > 2 11. residue type != channel number
*.flac	-	8kHz ~ 192kHz	< 5Mbps
*.wav	PCM/LPCM/IMA_ ADPCM/MPEG/MULAW	8kHz ~ 192kHz	< 5Mbps
*.AIFF	Compression type: alwa, ulaw, sowt	(8, 16, 22.05, 32, 44.1, 48, 96, 192)kHz ≤ 2 channels	< 5Mbps

- If there are too many folders and files stored on the USB device, it may take the Soundbar some time to access and play files.

07 CONNECTING A MOBILE DEVICE

Connecting via Bluetooth

When a mobile device is connected using Bluetooth, you can hear stereo sound without the hassle of cabling.

- You cannot connect more than one Bluetooth device at a time.

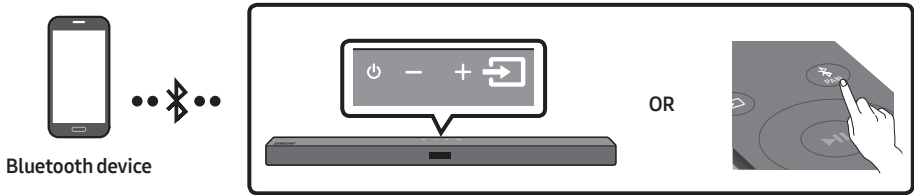

The initial connection

1. Press the **PAIR** button on the remote control to enter the **"BT PAIRING"** mode.
(OR) a. Press the **Source** button on the top panel and then select **"BT"**.
"BT" changes to **"BT PAIRING"** in a few seconds automatically or changes to **"BT READY"** if there is a connect record.
b. When **"BT READY"** appears, press and hold the **Source** button on the top panel of the Soundbar for more than 5 seconds to display **"BT PAIRING"**.
2. On your device, select **"[AV] Samsung Soundbar T4-Series"** from the list that appears.
 - When the Soundbar is connected to the Bluetooth device, **[Bluetooth Device Name]** → **"BT"** appears in the front display.
3. Play music files from the device connected via Bluetooth through the Soundbar.



If the device fails to connect

- If a previously connected Soundbar listing (e.g. **"[AV] Samsung Soundbar T4-Series"**) appears in the list, delete it.
- Then repeat steps 1 and 2.

NOTE

- After you have connected the Soundbar to your mobile device the first time, use the **"BT READY"** mode to reconnect.

What is the difference between BT READY and BT PAIRING?

- **BT READY** : In this mode, you can search for previously connected TVs or connect a previously connected mobile device to the Soundbar.
- **BT PAIRING** : In this mode, you can connect a new device to the Soundbar. (Press the  **PAIR** button on the remote control or press and hold the  (**Source**) button on the top of the Soundbar for more than 5 seconds while the Soundbar is in “**BT**” mode.)

NOTES

- If asked for a PIN code when connecting a Bluetooth device, enter <0000>.
- In Bluetooth connection mode, the Bluetooth connection will be lost if the distance between the Soundbar and the Bluetooth device exceeds 10 meters.
- The Soundbar automatically turns off after 18 minutes in the Ready state.
- The Soundbar may not perform Bluetooth search or connection correctly under the following circumstances:
 - If there is a strong electrical field around the Soundbar.
 - If several Bluetooth devices are simultaneously paired with the Soundbar.
 - If the Bluetooth device is turned off, not in place, or malfunctions.
- Electronic devices may cause radio interference. Devices that generate electromagnetic waves must be kept away from the Soundbar main unit - e.g., microwaves, wireless LAN devices, etc.
- The Soundbar supports SBC data (44.1kHz, 48kHz).
- Connect only to a Bluetooth device that supports the A2DP (AV) function.
- You cannot connect the Soundbar to a Bluetooth device that supports only the HF (Hands Free) function.
- Once you have paired the Soundbar to a Bluetooth device, selecting “[AV] Samsung Soundbar T4-Series” from the device’s scanned devices list will automatically change the Soundbar to “**BT**” mode.
 - Available only if the Soundbar is listed among the Bluetooth device’s paired devices.
(The Bluetooth device and the Soundbar must have been previously paired at least once.)
- The Soundbar will appear in the Bluetooth device’s searched devices list only when the Soundbar is displaying “**BT READY**”.
- The Soundbar cannot be paired to another Bluetooth device if already in Bluetooth mode and paired to a Bluetooth device.

Bluetooth Power On (SOUND MODE)

If a previously paired Bluetooth device tries to pair with the Soundbar when the Bluetooth Power On function is on and the Soundbar is turned off, the Soundbar turns on automatically.

1. Press and hold the **SOUND MODE** button for more than 5 seconds on the remote while the Soundbar is turned on.
2. “**ON-BLUETOOTH POWER**” appears on the Soundbar’s display.

Disconnecting the Bluetooth device from a Soundbar

You can disconnect a Bluetooth device from the Soundbar. For instructions, see the Bluetooth device's user manual.

- The Soundbar will be disconnected.
- When the Soundbar is disconnected from the Bluetooth device, the Soundbar will display **"BT DISCONNECTED"** on the front display.

Disconnecting the Soundbar from the Bluetooth device

Press the  (**Source**) button on the top panel or on the remote control, and then change to any mode except **"BT"**.

- Disconnecting takes time because the Bluetooth device must receive a response from the Soundbar. (Disconnection time may differ, depending on the Bluetooth device)
- When the Soundbar is disconnected from the Bluetooth device, the Soundbar will display **"BT DISCONNECTED"** on the front display.

NOTES

- In Bluetooth connection mode, the Bluetooth connection will be lost if the distance between the Soundbar and the Bluetooth device exceeds 10 meters.
- The Soundbar automatically turns off after 18 minutes in the Ready state.

More About Bluetooth





Bluetooth is a technology that enables Bluetooth-compliant devices to interconnect easily with each other using a short wireless connection.



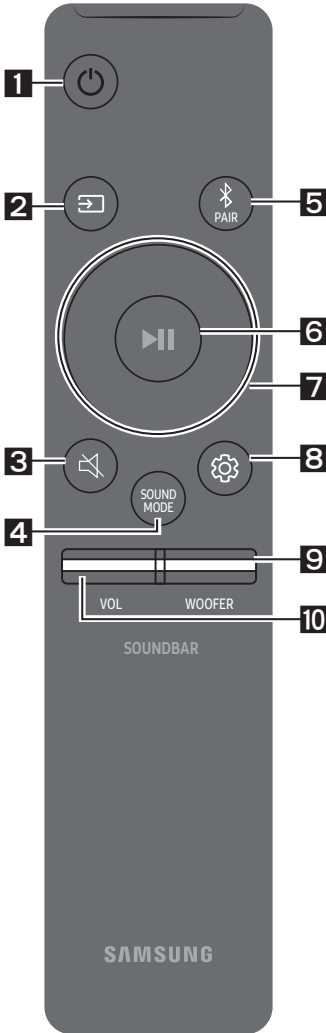



- A Bluetooth device may cause noise or malfunction, depending on usage, if:
 - A part of your body is in contact with the receiving/transmitting system of the Bluetooth device or the Soundbar.
 - It is subject to electrical variation from obstructions caused by a wall, corner, or office partition.
 - It is exposed to electrical interference from same frequency-band devices including medical equipment, microwave ovens, and wireless LANs.
- Pair the Soundbar with the Bluetooth device while they are close together.
- The further the distance between the Soundbar and Bluetooth device, the worse the quality is. If the distance exceeds the Bluetooth operational range, the connection is lost.
- In poor reception areas, the Bluetooth connection may not work properly.
- The Bluetooth connection only works when it is close to the unit. The connection will be automatically cut off if the Bluetooth device is out of range. Even within range, the sound quality may be degraded by obstacles such as walls or doors.
- This wireless device may cause electric interference during its operation.





08 USING THE REMOTE CONTROL

How to Use the Remote Control

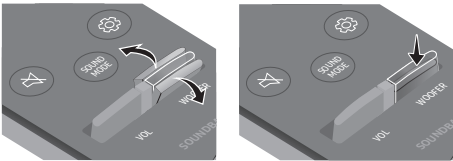

1  Power	Turns the Soundbar on and off.
2  Source	Press to select a source connected to the Soundbar.
3  Mute	Press the  (Mute) button to mute the sound. Press it again to unmute the sound.
4  SOUND MODE	You can select the desired sound effect by choosing STANDARD, SURROUND SOUND, GAME, or SMART . <ul style="list-style-type: none">– STANDARD Outputs the original sound.– SURROUND SOUND Provides a wider sound field than standard.– GAME Provides stereoscopic sound to immerse you in the action while gaming.– SMART Analyzes the content in real time and automatically provides the optimal sound field based on the characteristics of the content. <ul style="list-style-type: none">• DRC (Dynamic Range Control) Lets you apply dynamic range control to Dolby Digital tracks. Press and hold the SOUND MODE button while the Soundbar is powered off to turn DRC (Dynamic Range Control) on or off. With the DRC turned on, loud sound is reduced. (The sound may be distorted.)

		<ul style="list-style-type: none"> • Bluetooth Power This feature automatically turns the Soundbar on when it receives a connection request from a previously connected TV or Bluetooth device. The setting is On by default. <ul style="list-style-type: none"> – Press and hold the SOUND MODE button for more than 5 seconds to turn off the Bluetooth Power function.
5	 <p>Bluetooth PAIR</p>	<p>Press the  PAIR button. “BT PAIRING” appears in the Soundbar’s display. You can connect the Soundbar to a new Bluetooth device in this mode by selecting the Soundbar from the Bluetooth device’s search list.</p>
6	 <p>Play / Pause</p>	<p>Press the  button to pause a music file temporarily. When you press the button again, the music file plays.</p>
7	 <p>Up/Down/Left/Right</p>	 <p>Press the indicated areas to select Up/Down/Left/Right.</p> <p>Press Up/Down/Left/Right on the button to select or set functions.</p> <ul style="list-style-type: none"> • Repeat To use the Repeat function in “USB” mode, press the Up button. • Music Skip Press the Right button to select the next music file. Press the Left button to select the previous music file. • Volume Restriction function To protect your hearing, the Volume Restriction function restricts the volume to 20 if you turn on the Soundbar when the volume is set higher than 20. <ul style="list-style-type: none"> – The default value for the Volume Restriction function is Off. You must turn it on to activate it. – When turned on, the Volume Restriction function stays on even when the power is turned off. – To turn Volume Restriction on or off, press and hold the Down button on the remote control for 5 seconds in standby mode. With Volume Restriction off, “V FREE” appears on the front display. With the function on, “V LOCK” appears.

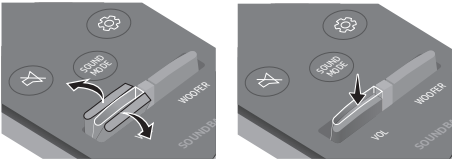
<p>8</p>	 <p>Sound Control</p>	<p>You can select TREBLE, BASS, or AUDIO SYNC.</p> <ul style="list-style-type: none"> To control the volume of the treble or bass sound, press the Sound Control button to select TREBLE or BASS and then adjust the volume between -6~+6 by using the Up/Down buttons. Press and hold the  (Sound Control) button for about 5 seconds to adjust the sound for each frequency band. 150Hz, 300Hz, 600Hz, 1.2kHz, 2.5kHz, 5kHz, and 10kHz are selectable using the Left/Right buttons and each can be adjusted to a setting between -6 to +6 using the Up/Down buttons. If the video on the TV and audio from the Soundbar are not synchronised, press the Sound Control button to select AUDIO SYNC and then set the audio delay between 0~300 milliseconds by using the Up/Down buttons. (Not available in "USB" mode.) AUDIO SYNC is only supported for some functions.
<p>9</p>	 <p>WOOFER</p>	 <p>Rock the WOOFER button forward or backward to adjust the volume of the subwoofer to -12 or between -6 to +6. To set the subwoofer volume level to 0, press the button in.</p>
<p>10</p>	 <p>VOL</p>	 <p>Rock the VOL button forward or backward to adjust the volume.</p> <ul style="list-style-type: none"> Mute Press the VOL button in to mute the sound. Press it in again to unmute the sound.

Adjusting the Soundbar volume with a TV remote control

If you have a Samsung TV, you can adjust the Soundbar's volume using the IR remote control that came with your Samsung TV.

First use the TV menu to set the TV audio on your Samsung TV to external speakers, then use your Samsung remote to control the Soundbar's volume. For more information, see the TV's user manual. The default mode for this function is control by a Samsung TV remote. If your TV is not a Samsung TV, follow the directions below to change the settings of this function.

1. Turn Off the Soundbar.

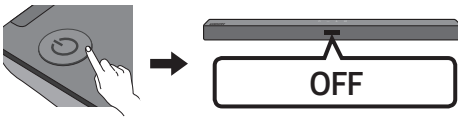

2. If you do not want to use this function, push up and hold the **WOOFER** button for 5 seconds repeatedly until "**OFF-TV REMOTE**" appears in the display.

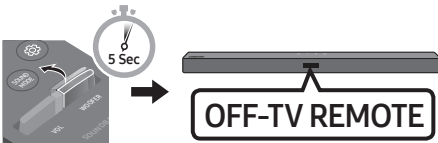

3. If you want to control the Soundbar with your TV's remote, push up and hold the **WOOFER** button for 5 seconds repeatedly until "**ALL-TV REMOTE**" appears in the display. Then, use your TV's menu to select external speakers.

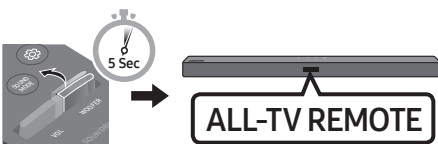

4. If you want to return the Soundbar to the default mode (control by a Samsung TV remote), push up and hold the **WOOFER** button for 5 seconds repeatedly until "**SAMSUNG-TV REMOTE**" appears in the display.

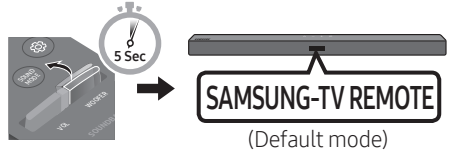

- Each time you push the **WOOFER** button up and hold it for 5 seconds, the mode switches in the following order: "**SAMSUNG-TV REMOTE**" (Default mode) → "**OFF-TV REMOTE**" → "**ALL-TV REMOTE**".
- This function may not be available, depending on the remote control.
- Manufacturers supporting this function: VIZIO, LG, Sony, Sharp, PHILIPS, PANASONIC, TOSHIBA, Hisense, RCA

Using the Hidden Buttons (Buttons with more than one function)

Hidden Button		Reference page
Remote Control Button	Function	
WOOFER (Up)	TV remote control On/Off (Standby)	page 18
▶ (Play / Pause)	Initialise (Standby)	page 23
Left	TV Auto connect On/Off (BT Ready)	page 8
Down	Volume Restriction On/Off (Standby)	page 16
 (Sound Control)	7 Band EQ	page 17
SOUND MODE	DRC ON/OFF (Standby)	page 15
	Bluetooth Power	page 16

Output specifications for the different sound effect modes

Effect		Input	Output	
			Without Wireless Rear Speaker Kit	With Wireless Rear Speaker Kit
 SOUND MODE	STANDARD	2.0 ch	2.1 ch	4.1 ch
		5.1 ch	2.1 ch	4.1 ch
	SURROUND SOUND	2.0 ch	2.1 ch	4.1 ch
		5.1 ch	2.1 ch	4.1 ch
	GAME	2.0 ch	2.1 ch	4.1 ch
		5.1 ch	2.1 ch	4.1 ch
	SMART	2.0 ch	2.1 ch	4.1 ch
		5.1 ch	2.1 ch	4.1 ch

- The Samsung Wireless Rear Speaker Kit can be purchased separately. To purchase a Kit, contact the vendor you purchased the Soundbar from.

09 INSTALLING THE WALL MOUNT

Wallmount Components

Installation Precautions

- Install on a vertical wall only.
- Do not install in a place with high temperature or humidity.
- Verify whether the wall is strong enough to support the product's weight. If not, reinforce the wall or choose another installation point.
- Purchase and use the fixing screws or anchors appropriate for the kind of wall you have (plaster board, iron board, wood, etc.). If possible, fix the support screws into wall studs.
- Purchase wall mounting screws according to the type and thickness of the wall you want to mount the Soundbar on.
 - Diameter: M5
 - Length: 35 mm or longer recommended.
- Connect cables from the unit to external devices before you install the Soundbar on the wall.
- Make sure the unit is turned off and unplugged before you install it. Otherwise, it may cause an electric shock.

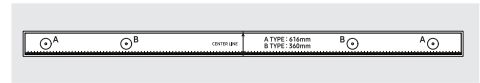

Wall Mount Guide



Holder-Screw

Screw



Bracket-Wall Mount

1. Place the **Wall Mount Guide** against the wall surface.
 - The **Wall Mount Guide** must be level.
 - If your TV is mounted on the wall, install the Soundbar at least 5 cm below the TV.

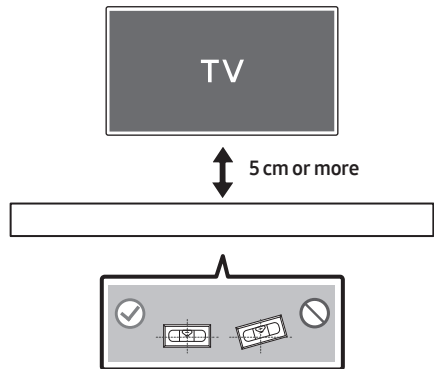

2. Align the **Wall Mount Guide's Centre Line** with the centre of your TV (if you are mounting the Soundbar below your TV), and then fix the **Wall Mount Guide** to the wall using tape.

- If you are not mounting below a TV, place the **Centre Line** in the centre of the installation area.

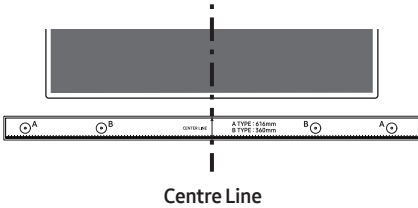

3. Push a pen tip or sharpened pencil tip through the centre of the **B-TYPE** images on each end of the Guide to mark the holes for the supporting screws, and then remove the **Wall Mount Guide**.

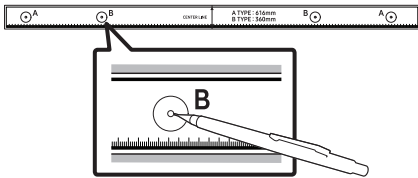

4. Using an appropriately sized drill bit, drill a hole in the wall at each marking.

- If the markings do not correspond to the positions of studs, make sure you insert appropriate anchors or mollies into the holes before you insert the support screws. If you use anchors or mollies, make sure the holes you drill are large enough for the anchors or mollies you use.

5. Push a screw (not supplied) through each **Holder-Screw**, and then screw each screw firmly into a support screw hole.

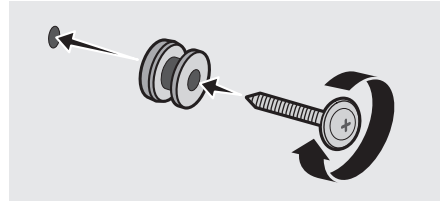

6. Install the 2 **Bracket-Wall Mounts** in the correct orientation on the bottom of the Soundbar using 2 **Screws**.

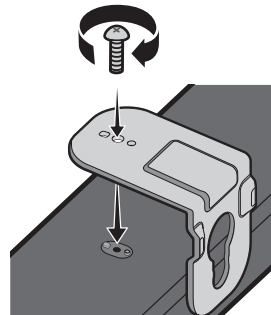

- When assembling, make sure the hanger part of the **Bracket-Wall Mounts** are located behind the rear of the Soundbar.

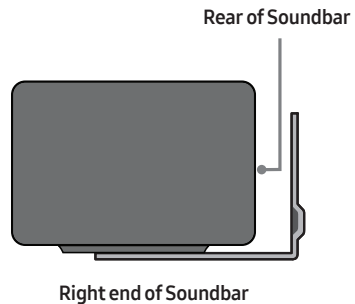

7. Install the Soundbar with the attached **Bracket-Wall Mounts** by hanging the **Bracket-Wall Mounts** on the **Holder-Screws** on the wall.

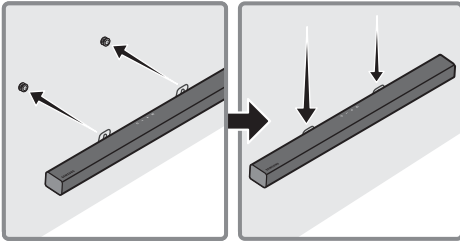

8. Slide the Soundbar down as shown below so that the **Bracket-Wall Mounts** rest securely on the **Holder-Screws**.
- Insert the **Holder-Screws** into the wide (bottom) part of the **Bracket-Wall Mounts**, and then slide the **Bracket-Wall Mounts** down so that the **Bracket-Wall Mounts** rest securely on the **Holder-Screws**.

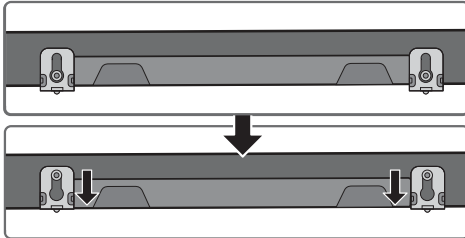

10 SOFTWARE UPDATE

Samsung may offer updates for the Soundbar's system firmware in the future.

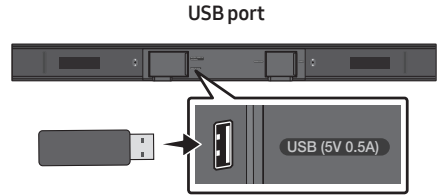

If an update is offered, you can update the firmware by connecting a USB device with the firmware update stored on it to the USB port on your Soundbar. For more information about how to download update files, go to the Samsung Electronics website at www.samsung.com→Support.



Then, select the product type or enter the model number of your Soundbar, select the Software & Apps option, and then Downloads. Note that the option names can vary.

Update Procedure

Important: The updating function erases all user settings. We recommend you write down your settings so that you can easily reset them after the update. Note that updating the firmware resets the subwoofer connection too.

1. Connect a USB thumb drive to the USB port on your computer.

Important: Make sure there are no music files on the USB thumb drive. This may cause the firmware update to fail.

2. Go to the Samsung website (samsung.com) → select Enter Model Number and enter the model of your Soundbar. Select manuals and downloads and download the latest software file.
3. Save the downloaded software to a USB stick and select "Extract Here" to unzip the folder.
4. Turn off the Soundbar and connect the USB stick containing the software update to the USB port.
5. Turn on the Soundbar and source change to "USB" mode. Within 3 minutes, "UPDATE" is displayed and updating begins.
6. When the update finishes, the Soundbar turns off (or turns off by press the  (Power) button). Press the  button on the remote control for 5 seconds. "INIT" appears on the display and then the Soundbar turns off. The update is complete.
 - This product has a DUAL BOOT function. If the firmware fails to update, you can update the firmware again.
7. Restore your settings on the Soundbar.

If UPDATE is not displayed

1. Turn off the Soundbar, disconnect and then reconnect the USB storage device that contains the update files to the Soundbar's USB port.
2. Disconnect the Soundbar's power cord, reconnect it, and then turn on the Soundbar.

NOTES

- The firmware update may not work properly if audio files supported by the Soundbar are stored in the USB storage device.
- Do not disconnect the power or remove the USB device while updates are being applied.
- After the update is completed, the user setup in the Soundbar is initialised so you can reset your settings. We recommend you write down your settings so that you can easily reset them after the update.
If the software update fails, check if the USB stick is defective.
- Mac OS users should use MS-DOS (FAT) as the USB format.
- Updating via USB may not be available, depending on the USB storage device manufacturer.

11 TROUBLESHOOTING

Before seeking assistance, check the following.

The unit will not turn on.

Is the power cord firmly plugged into the wall outlet?

- Unplug and reconnect the power cord to the wall outlet to make sure the connection is secure.

A function does not work when the button is pressed.

Is there static electricity in the air?

- Disconnect the power plug and connect it again.

Sound dropouts occur in BT mode.

- See the Bluetooth connection sections on pages 7 and 12.

Sound is not produced.

Is the Mute function on?

- Press the  (Mute) button to cancel the mute function.

Is the volume set to minimum?

- Adjust the Volume.

The remote control does not work.

Are the batteries drained?

- Replace with new batteries.

Is the distance between the remote control and Soundbar main unit too far?

- Move the remote control closer to the Soundbar main unit.

The subwoofer drones and vibrates noticeably.

Try to adjust the vibration of your subwoofer.

- Rock the **WOOFER** button on your remote control forward or backward to adjust the subwoofer level. (to -12, or between -6 ~ +6).

12 LICENCE



Manufactured under license from Dolby Laboratories. Dolby, Dolby Audio, and the double-D symbol are trademarks of Dolby Laboratories.



For DTS patents, see <http://patents.dts.com>.
Manufactured under license from DTS Licensing Limited. DTS, the Symbol, DTS in combination with the Symbol, and DTS 2.0 Channel are registered trademarks or trademarks of DTS, Inc. in the United States and/or other countries. © DTS, Inc. All Rights Reserved.



The Bluetooth® word mark and logos are registered trademarks owned by the Bluetooth SIG, Inc. and any use of such marks by Samsung Electronics Co., Ltd. is under license. Other trademarks and trade names are those of their respective owners.

13 OPEN SOURCE LICENCE NOTICE

To send inquiries and requests regarding open sources, contact Samsung via Email (oss.request@samsung.com).

14 IMPORTANT NOTES ABOUT SERVICE

Figures and illustrations in this User Manual are provided for reference only and may differ from actual product appearance.

15 SPECIFICATIONS AND GUIDE

Specifications

Model Name	HW-T420
USB	5V/0.5A
Weight	1.5 kg
Dimensions (W x H x D)	860.0 x 54.0 x 74.0 mm
Operating Temperature Range	+5°C to +35°C
Operating Humidity Range	10 % ~ 75 %
AMPLIFIER	
Rated Output power	35W x 2, 6 ohm
Supported play formats (DTS 2.0 sound is played in DTS format.)	LPCM 2ch, Dolby Audio™ (supporting Dolby® Digital), DTS

Subwoofer Name	PS-T4SWT
Weight	4.1 kg
Dimensions (W x H x D)	181.5 x 343.0 x 272.0 mm
AMPLIFIER	
Rated Output power	80W, 3 ohm









NOTES

- Samsung Electronics Co., Ltd reserves the right to change the specifications without notice.
- Weight and dimensions are approximate.

THÔNG TIN AN TOÀN

CẢNH BÁO AN TOÀN

ĐỂ GIẢM NGUY CƠ BỊ ĐIỆN GIẬT, KHÔNG THÁO VỎ (HOẶC PHÍA SAU). BÊN TRONG KHÔNG CÓ BỘ PHẬN NÀO CÓ THỂ DỪNG ĐƯỢC VỚI NGƯỜI DỪNG. ĐƯA SẢN PHẨM ĐẾN NHÂN VIÊN BẢO DƯỠNG CÓ ĐỦ CHUYÊN MÔN ĐỂ BẢO DƯỠNG. Tham khảo bảng dưới đây để xem phần giải thích cho các biểu tượng có thể xuất hiện trên sản phẩm Samsung của bạn.

	CHÚ Ý NGUY CƠ BỊ ĐIỆN GIẬT KHÔNG MỞ	
	Biểu tượng này chỉ ra rằng bên trong có điện áp cao. Sẽ rất nguy hiểm nếu thực hiện bất kỳ cách tiếp xúc nào với bất kỳ bộ phận nào bên trong sản phẩm này.	
	Biểu tượng này báo cho bạn thông tin quan trọng liên quan tới vận hành và bảo dưỡng kèm theo sản phẩm này.	
	Sản phẩm loại 2: Biểu tượng này chỉ ra rằng không yêu cầu kết nối an toàn đến dây nối tiếp đất. Nếu biểu tượng này không xuất hiện trên sản phẩm có dây điện thì sản phẩm đó PHẢI được nối đất an toàn.	
	Điện áp AC: Biểu tượng này chỉ ra rằng điện áp định mức được đánh dấu bằng biểu tượng này là điện áp AC.	
	Điện áp DC: Biểu tượng này chỉ ra rằng điện áp định mức được đánh dấu bằng biểu tượng này là điện áp DC.	
	Lưu ý, Tham khảo Hướng dẫn sử dụng: Biểu tượng này sẽ hướng dẫn người sử dụng tham khảo sổ tay Hướng dẫn sử dụng để biết thêm thông tin liên quan đến an toàn.	

CẢNH BÁO

- Để giảm nguy cơ cháy hay bị điện giật, không để thiết bị này tiếp xúc với nước mưa hoặc hơi ẩm.

CHÚ Ý

- ĐỂ TRÁNH BỊ ĐIỆN GIẬT, SO KHỚP ĐẦU RỘNG CỦA GIẮC CẮM VÀO KHE CẮM RỘNG, CẮM HOÀN TOÀN.
- Dụng cụ này sẽ luôn được kết nối với ổ cắm AC bằng kết nối tiếp đất.
- Để ngắt kết nối dụng cụ khỏi điện lưới, phích cắm phải được kéo ra khỏi ổ cắm điện lưới, do đó giắc cắm điện lưới i sẽ sẵn sàng hoạt động.
- Không để nước bắn vào hoặc nhỏ vào thiết bị. Không đặt các vật thể chứa chất lỏng, chẳng hạn như bình lên trên thiết bị.
- Để tắt thiết bị này hoàn toàn, bạn phải kéo phích cắm nguồn ra khỏi ổ cắm trên tường. Do đó, phải luôn dễ dàng tiếp cận được phích cắm nguồn.

PHÒNG NGỪA

1. Đảm bảo nguồn cấp điện AC trong nhà bạn tuân theo các yêu cầu về nguồn điện được nêu trên nhãn nhận biết nằm ở phía dưới cùng của sản phẩm. Lắp đặt sản phẩm của bạn theo chiều ngang, trên một đế thích hợp (vật đỡ), với khoảng không gian xung quanh đủ thông thoáng 7~10 cm. Đảm bảo rằng khe thông gió không bị bịt. Không đặt thiết bị trên bộ khuếch đại hoặc thiết bị khác có thể bị nóng. Thiết bị này được thiết kế cho mục đích sử dụng liên tục. Để tắt thiết bị hoàn toàn, rút phích cắm AC khỏi ổ cắm trên tường. Rút phích cắm thiết bị nếu bạn định không sử dụng thiết bị trong một thời gian dài.
2. Khi giông bão, ngắt kết nối phích cắm điện lưới AC khỏi ổ cắm trên tường. Điện áp cực đại là do sét có thể làm hỏng thiết bị.
3. Không phơi thiết bị trực tiếp dưới ánh nắng mặt trời hoặc các nguồn nhiệt khác. Việc này có thể dẫn đến quá nhiệt và hư hỏng thiết bị.
4. Bảo vệ sản phẩm khỏi những nơi ẩm thấp (ví dụ : bình hoa) và những nơi quá nóng (ví dụ : lò sưởi) hoặc thiết bị tạo từ tính hoặc điện trường mạnh. Ngắt kết nối dây nguồn điện khỏi nguồn cung cấp AC nếu thiết bị bị hư hỏng. Sản phẩm của bạn không dành cho mục đích sử dụng công nghiệp. Việc sử dụng sản phẩm này chỉ dành cho mục đích sử dụng cá nhân. Ngưng tụ có thể xảy ra nếu sản phẩm hoặc đĩa của bạn được cất giữ ở nhiệt độ lạnh. Nếu vận chuyển thiết bị trong mùa đông, đợi khoảng 2 giờ cho đến khi thiết bị đạt nhiệt độ phòng rồi sử dụng.

5. Pin được sử dụng cùng với sản phẩm này chứa các chất hoá học có hại cho môi trường. Không vứt bỏ pin cùng rác sinh hoạt chung. Không ném pin vào lửa. Không ngắt mạch, tháo rời hoặc để pin quá nóng. Thay pin không đúng cách có thể gây cháy nổ. Chỉ được thay cùng loại pin hoặc tương đương.

GIỚI THIỆU VỀ TÀI LIỆU HƯỚNG DẪN NÀY

Tài liệu hướng dẫn sử dụng này có hai phần: tờ HƯỚNG DẪN SỬ DỤNG đơn giản này và bản HƯỚNG DẪN ĐẦY ĐỦ chi tiết mà bạn có thể tải về máy.



HƯỚNG DẪN SỬ DỤNG

Xem các hướng dẫn an toàn, cách lắp đặt sản phẩm, linh kiện, kết nối và thông số kỹ thuật của sản phẩm trong tài liệu hướng dẫn này.



HƯỚNG DẪN ĐẦY ĐỦ

Bạn có thể truy cập HƯỚNG DẪN ĐẦY ĐỦ trên trung tâm hỗ trợ khách hàng trực tuyến của Samsung bằng cách quét mã QR. Để xem hướng dẫn trên PC hoặc thiết bị di động của bạn, hãy tải xuống hướng dẫn ở định dạng tài liệu từ trang web của Samsung.
(<http://www.samsung.com/support>)

Thiết kế và các thông số kỹ thuật có thể thay đổi mà không thông báo trước.

NỘI DUNG

01	Kiểm Tra Linh Kiện	2
	Lắp pin trước khi sử dụng Điều khiển từ xa (2 pin AA)	2
02	Tổng quan về Sản phẩm	3
	Pa-nen mặt trước / Pa-nen mặt trên cùng của Soundbar	3
	Mặt Đáy của Soundbar	4
03	Kết nối Soundbar	5
	Kết nối với Nguồn Điện	5
	Kết nối Loa trầm với Soundbar	5
04	Kết nối với TV	6
	Phương thức 1. Kết nối bằng Cáp	6
	– Kết nối bằng Cáp quang	6
	Phương thức 2. Kết nối không dây	7
	– Kết nối với TV qua Bluetooth	7
05	Kết nối với Thiết bị Bên ngoài	9
	Kết nối bằng Cáp quang	9
06	Kết nối với Thiết bị lưu trữ USB	10
07	Kết nối với Thiết bị di động	12
	Kết nối qua Bluetooth	12

08	Sử dụng Điều khiển từ xa	15
	Cách Sử dụng Điều khiển từ xa	15
	Điều chỉnh âm lượng Soundbar bằng điều khiển TV từ xa	18
	Sử dụng các Nút Ẩn (Các nút có nhiều chức năng)	19
	Thông số kỹ thuật đầu ra cho các chế độ hiệu ứng âm thanh khác nhau	19
09	Lắp Giá Treo Tường	20
	Điều cần chú ý khi Lắp đặt	20
	Phụ kiện Treo tường	20
10	Cập Nhật Phần Mềm	22
	Quy trình cập nhật	23
	Nếu UPDATE không xuất hiện	23
11	Xử lý sự cố	24
12	Giấy Phép	25
13	Thông báo Giấy phép Nguồn mở	25
14	Lưu ý Quan Trọng về Dịch vụ	25
15	Thông số kỹ thuật và Hướng dẫn	26
	Thông số kỹ thuật	26

01 KIỂM TRA LINH KIỆN

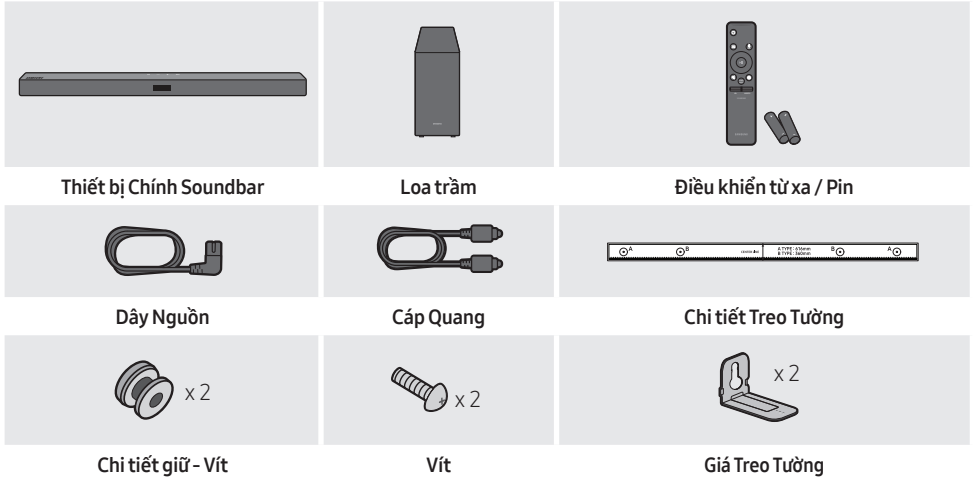

- Đối với nguồn điện và Công suất Tiêu thụ, hãy tham khảo nhãn đính kèm với sản phẩm. (Nhãn : Đáy của Thiết bị Chính Soundbar)
- Để mua thêm bộ phận hay cáp tùy chọn, hãy liên hệ với Trung tâm Dịch vụ Samsung hoặc Bộ phận Chăm sóc Khách hàng của Samsung.
- Hình dáng của phụ kiện có thể khác một chút so với hình minh họa ở trên.

Lắp pin trước khi sử dụng Điều khiển từ xa (2 pin AA)

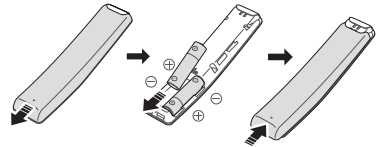

Trượt nắp lưng theo hướng mũi tên cho đến khi tháo nắp ra hoàn toàn. Lắp 2 pin AA (1,5 V) theo đúng hướng đầu cực. Trượt nắp lưng về đúng vị trí.

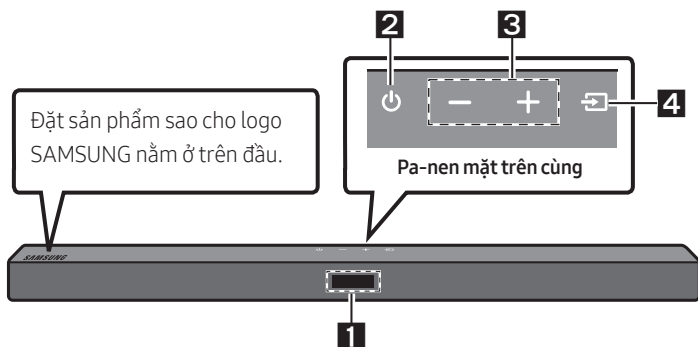

02 TỔNG QUAN VỀ SẢN PHẨM

Pa-nen mặt trước / Pa-nen mặt trên cùng của Soundbar



1	Màn hình Hiển thị trạng thái của sản phẩm và chế độ hiện tại.								
2	Nút  (Nguồn điện) Bật và tắt nguồn. <ul style="list-style-type: none">• Chức năng Auto Power Down Thiết bị tự động tắt đi trong các trường hợp sau.<ul style="list-style-type: none">– Chế độ D.IN / BT / USB: Nếu không có tín hiệu âm thanh trong 18 phút.								
3	Nút -/+ (Âm lượng) Điều chỉnh âm lượng. <ul style="list-style-type: none">• Khi bạn điều chỉnh, mức âm lượng sẽ xuất hiện trên màn hình trước của Soundbar.								
4	Nút  (Nguồn tín hiệu) Chọn chế độ nguồn vào. <table border="1"><thead><tr><th>Chế độ nguồn vào</th><th>Màn hình</th></tr></thead><tbody><tr><td>Đầu vào Kỹ thuật số Quang</td><td>D.IN</td></tr><tr><td>Chế độ BLUETOOTH</td><td>BT</td></tr><tr><td>Chế độ USB</td><td>USB</td></tr></tbody></table> <ul style="list-style-type: none">• Để bật chế độ "BT PAIRING", hãy đổi nguồn tín hiệu thành chế độ "BT", rồi nhấn và giữ nút  (Nguồn tín hiệu) trong hơn 5 giây.	Chế độ nguồn vào	Màn hình	Đầu vào Kỹ thuật số Quang	D.IN	Chế độ BLUETOOTH	BT	Chế độ USB	USB
Chế độ nguồn vào	Màn hình								
Đầu vào Kỹ thuật số Quang	D.IN								
Chế độ BLUETOOTH	BT								
Chế độ USB	USB								

- Khi bạn cắm dây AC vào, phím nguồn sẽ hoạt động sau 4 đến 6 giây.
- Khi bạn bật nguồn của thiết bị này, sẽ có một khoảng thời gian trễ từ 4 đến 5 giây trước khi thiết bị này có thể mô phỏng âm thanh.
- Nếu bạn chỉ muốn nghe âm thanh từ Soundbar, bạn phải tắt loa của Tivi trong menu Audio Setup của Tivi. Tham khảo sách hướng dẫn sử dụng đi kèm với Ti vi của bạn.

Mặt Đáy của Soundbar

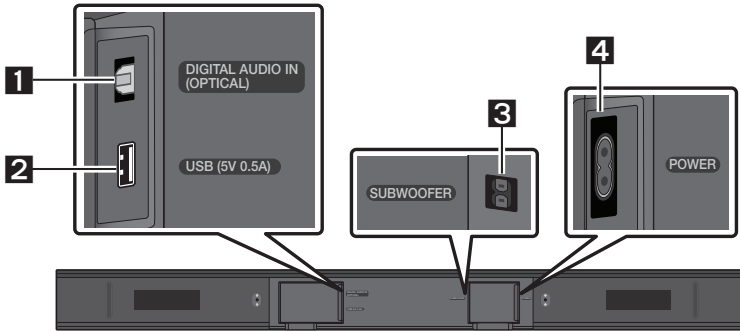

1	DIGITAL AUDIO IN (OPTICAL) Nối với đầu ra kỹ thuật số (quang) của thiết bị bên ngoài.
2	USB (5V 0.5A) Kết nối thiết bị USB tại đây để phát tập tin nhạc trên thiết bị USB qua Soundbar.
3	SUBWOOFER Kết nối cáp loa trên loa trầm.
4	POWER Kết nối cáp nguồn AC của Soundbar.

- Hãy kéo phích cắm khi rút dây nguồn ra khỏi ổ cắm trên tường. Không kéo dây cáp.
- Không cắm dây điện của thiết bị này hoặc bất kỳ bộ phận nào khác vào ổ cắm điện AC cho đến khi tất cả các bộ phận đã được kết nối xong.

03 KẾT NỐI SOUNDBAR

Kết nối với Nguồn Điện

Để biết thêm thông tin về nguồn điện cần dùng và mức tiêu thụ điện năng, hãy xem nhãn dán trên sản phẩm. (Nhãn: Đáy của Thiết bị Chính Soundbar)

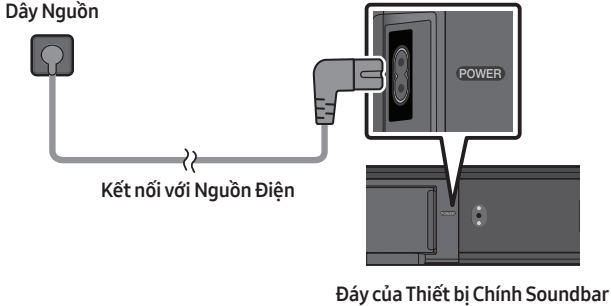

Kết nối Loa trầm với Soundbar

Khi đã kết nối loa trầm, bạn có thể thưởng thức âm thanh trầm sống động.

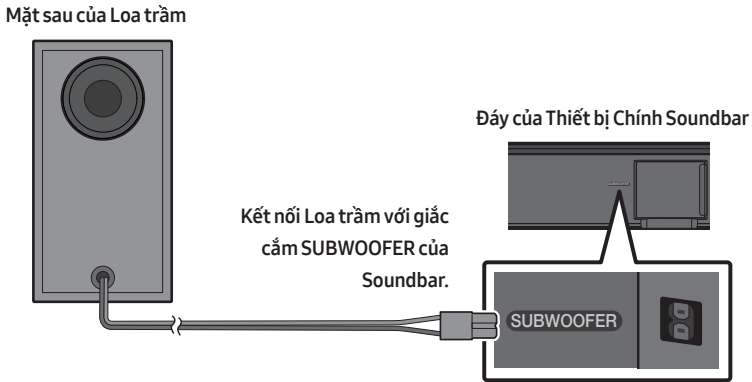

04 KẾT NỐI VỚI TV

Nghe âm thanh từ TV trên Soundbar bằng kết nối không dây hoặc có dây.

- Khi Soundbar được kết nối với TV Samsung đã chọn, bạn có thể điều khiển Soundbar bằng điều khiển từ xa của TV.
 - Các TV Thông minh của Samsung phiên bản 2017 trở lên sẽ hỗ trợ tính năng này và hỗ trợ cả Bluetooth khi bạn kết nối Soundbar với TV bằng cáp quang.
 - Chức năng này cũng cho phép bạn sử dụng menu của TV để điều chỉnh trường âm thanh và nhiều cài đặt khác, cũng như chỉnh âm lượng và tắt tiếng.

Phương thức 1. Kết nối bằng Cáp

Khi âm thanh trong chương trình phát được mã hoá trong Dolby Digital và “Định dạng Âm thanh Đầu ra Kỹ thuật số” trên TV của bạn được đặt thành PCM, chúng tôi khuyên bạn nên đổi cài đặt sang Dolby Digital. Khi thay đổi cài đặt trên TV, bạn sẽ được tận hưởng chất lượng âm thanh tốt hơn. (Từ ngữ trên menu TV có thể khác đối với Dolby Digital và PCM, tùy thuộc vào nhà sản xuất TV.)

Kết nối bằng Cáp quang

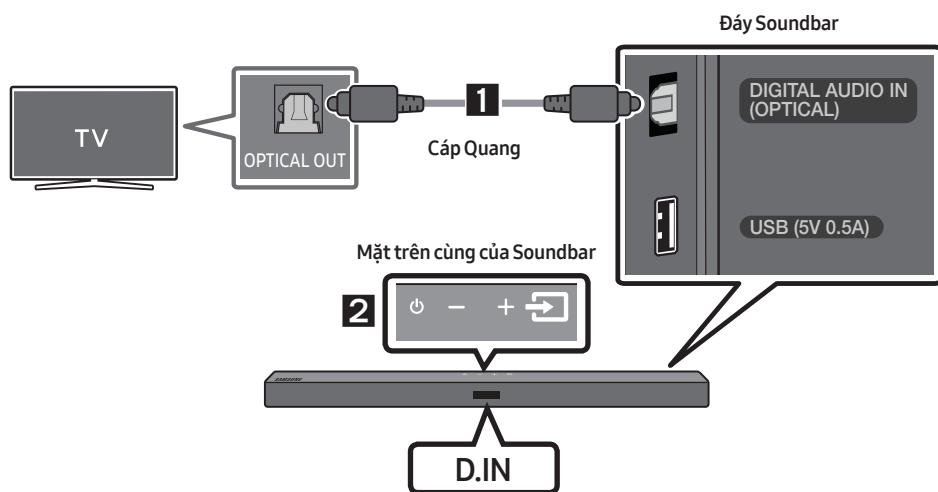

1. Cắm cáp quang kỹ thuật số vào giắc **DIGITAL AUDIO IN (OPTICAL)** trên Soundbar và giắc OPTICAL OUT của TV.
2. Nhấn nút  (**Nguồn tín hiệu**) ở mặt trên cùng hoặc trên điều khiển từ xa, rồi chọn chế độ “**D.IN**”.

Phương thức 2. Kết nối không dây

Kết nối với TV qua Bluetooth

Khi kết nối thiết bị với TV qua Bluetooth, bạn có thể nghe âm thanh stereo mà không cần phải lắp cáp.

- Bạn chỉ có thể kết nối với một TV tại một thời điểm.

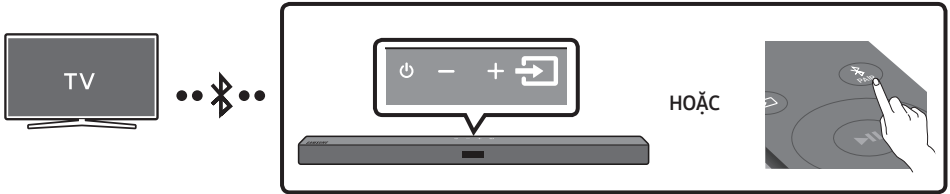

Kết nối ban đầu

1. Nhấn nút  PAIR trên xa điều khiển để chuyển sang chế độ “BT PAIRING”.

(HOẶC)

- a. Nhấn nút  (Nguồn tín hiệu) ở mặt trên cùng, rồi chọn “BT”.

“BT” tự động đổi thành “BT PAIRING” sau vài giây hoặc đổi thành “BT READY” nếu có kết nối được ghi nhận.

- b. Khi “BT READY” xuất hiện, nhấn và giữ nút  (Nguồn tín hiệu) ở mặt trên cùng của Soundbar thêm 5 giây nữa để hiển thị “BT PAIRING”.

2. Chọn chế độ Bluetooth trên TV. (Để biết thêm thông tin, hãy xem tài liệu hướng dẫn của TV.)

3. Chọn “[AV] Samsung Soundbar T4-Series” trong danh sách trên màn hình TV.

Soundbar khả dụng sẽ được biểu thị bằng thông báo “Cần ghép nối” hoặc “Đã ghép nối” trên danh sách thiết bị Bluetooth của TV. Để kết nối với Soundbar, hãy chọn thông báo và thiết lập kết nối.

- Khi TV được kết nối, [Tên TV] → “BT” sẽ xuất hiện trên màn hình trước của Soundbar.

4. Bây giờ, bạn có thể nghe âm thanh từ TV qua Soundbar.

Nếu thiết bị không kết nối được

- Nếu Soundbar đã kết nối trước đây (ví dụ: “[AV] Samsung Soundbar T4-Series”) xuất hiện trong danh sách, hãy xóa mục đó.
- Sau đó lặp lại các bước từ 1 đến 3.

LƯU Ý



- Sau khi bạn đã kết nối Soundbar với TV của mình lần đầu tiên, hãy sử dụng chế độ “BT READY” để kết nối lại.

Ngắt kết nối giữa Soundbar và TV

Nhấn nút  (**Nguồn tín hiệu**) ở mặt trên cùng hoặc trên điều khiển từ xa, rồi chuyển sang chế độ bất kỳ, trừ "BT".

- Quá trình ngắt kết nối sẽ mất thời gian vì TV phải nhận được tín hiệu phản hồi từ Soundbar. (Thời gian đợi có thể thay đổi theo mẫu TV.)
- Để hủy kết nối Bluetooth tự động giữa Soundbar và TV, hãy nhấn nút **Trái** trên điều khiển từ xa trong 5 giây với Soundbar ở trạng thái "**BT READY**". (Bật → Tắt)

Sự khác nhau giữa BT READY và BT PAIRING?

- **BT READY** : Trong chế độ này, bạn có thể tìm kiếm các TV đã kết nối trước đó hoặc kết nối với một thiết bị di động đã từng kết nối với Soundbar.
- **BT PAIRING** : Trong chế độ này, bạn có thể kết nối thiết bị mới với Soundbar. (Nhấn nút  **PAIR** trên điều khiển từ xa hoặc nhấn và giữ nút  (**Nguồn tín hiệu**) ở mặt trên cùng của Soundbar thêm 5 giây nữa khi Soundbar đang ở chế độ "**BT**".)

GHI CHÚ

- Nếu bạn được yêu cầu nhập mã PIN khi kết nối với thiết bị Bluetooth, hãy nhập <0000>.
- Ở chế độ kết nối Bluetooth, kết nối Bluetooth sẽ bị mất nếu khoảng cách giữa Soundbar và thiết bị Bluetooth vượt quá 10 mét.
- Soundbar sẽ tự động tắt sau 18 duy trì trạng thái Sẵn sàng.
- Soundbar có thể không tìm kiếm hoặc kết nối Bluetooth chính xác trong các trường hợp sau:
 - Nếu có điện trường mạnh quanh Soundbar.
 - Trong trường hợp có hai thiết bị Bluetooth trở lên đồng thời được ghép đôi với Soundbar.
 - Nếu thiết bị Bluetooth đã tắt, không ở đúng vị trí hoặc gặp trục trặc.
- Các thiết bị điện tử có thể gây nhiễu sóng vô tuyến. Phải đặt các thiết bị phát sóng điện từ cách xa thiết bị chính Soundbar, ví dụ như lò vi sóng, thiết bị mạng LAN không dây v.v...

05 KẾT NỐI VỚI THIẾT BỊ BÊN NGOÀI

Kết nối với một thiết bị bên ngoài qua kết nối có dây hoặc kết nối Bluetooth để phát âm thanh từ thiết bị bên ngoài đó qua Soundbar.

Kết nối bằng Cáp quang

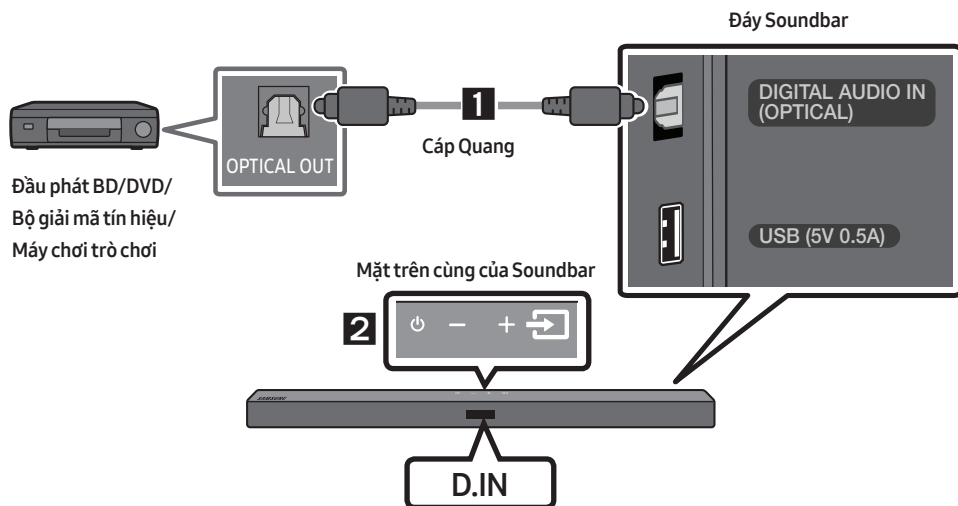

1. Kết nối **DIGITAL AUDIO IN (OPTICAL)** trên thiết bị chính với giắc OPTICAL OUT của Thiết bị Nguồn bằng cáp quang kỹ thuật số.
2. Chọn chế độ "**D.IN**" bằng cách nhấn nút  (**Nguồn tín hiệu**) ở mặt trên cùng hoặc trên điều khiển từ xa.

06 KẾT NỐI VỚI THIẾT BỊ LƯU TRỮ USB

Bạn có thể phát tập tin nhạc trên thiết bị lưu trữ USB qua Soundbar.

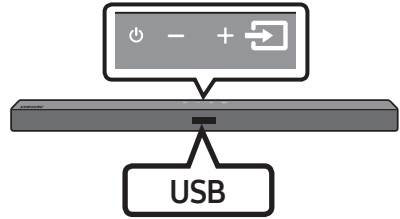
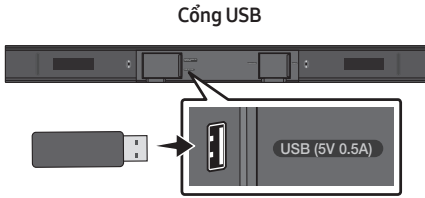

1. Kết nối thiết bị USB với cổng USB ở mặt dưới sản phẩm.
2. Nhấn nút  (**Nguồn tín hiệu**) ở mặt trên cùng hoặc trên điều khiển từ xa, rồi chọn “USB”.
3. “USB” sẽ xuất hiện trên màn hình hiển thị.
4. Phát tập tin nhạc trên thiết bị lưu trữ USB qua Soundbar.
 - Nếu không có thiết bị USB nào được kết nối sau hơn 18 phút, Soundbar sẽ tự động tắt (Auto Power Down).

Danh sách Kiểu Định dạng Tập tin Tương thích

Phần mở rộng	Codec	Tốc độ lấy mẫu	Tốc độ bit
*.mp3	MPEG 1 Layer2	32kHz ~ 48kHz	32kbps-320kbps
	MPEG 1 Layer3	32kHz ~ 48kHz	32kbps-320kbps
	MPEG 2 Layer3	16kHz ~ 24kHz	8kbps-160kbps
	MPEG 2.5 Layer3	8kHz ~ 12kHz	8kbps-160kbps
*.wma	WMA7/8/9/STD	8kHz ~ 48kHz	32kbps-320kbps
*.aac	AAC	8kHz ~ 96kHz	< 1728kbps
	AAC-LC		
	HE-AAC		
*.ogg	Mã hóa Vorbis	(8, 16, 22,05, 32, 44,1, 48)kHz	ogg không được hỗ trợ: 1. kích thước khối 0 < 256, kích thước khối 0 > 1024 2. kích thước khối 1 < 512, kích thước khối 1 > 4096 3. bộ đếm bảng mã > 64 4. giá trị nhập bảng mã > 640 5. bộ đếm giá trị sàn > 2 6. loại giá trị sàn 0 7. bộ đếm giá trị dư > 2 8. kích thước != 2 9. bộ đếm ánh xạ > 2 10. bộ đếm chế độ > 2 11. loại giá trị dư != số kênh
*.flac	-	8kHz ~ 192kHz	< 5 Mbps
*.wav	PCM/LPCM/IMA_ ADPCM/MPEG/MULAW	8kHz ~ 192kHz	< 5 Mbps
*.AIFF	Kiểu nén: alwa, ulaw, sowl	(8, 16, 22,05, 32, 44,1, 48, 96, 192)kHz ≤ 2 kênh	< 5 Mbps

- Nếu thiết bị USB lưu trữ quá nhiều thư mục và tệp, Soundbar có thể mất một khoảng thời gian để truy cập và phát tệp.

07 KẾT NỐI VỚI THIẾT BỊ DI ĐỘNG

Kết nối qua Bluetooth

Khi kết nối sản phẩm với một thiết bị di động qua Bluetooth, bạn có thể nghe âm thanh stereo mà không cần phải lắp cáp.

- Bạn không thể kết nối nhiều thiết bị Bluetooth cùng lúc.

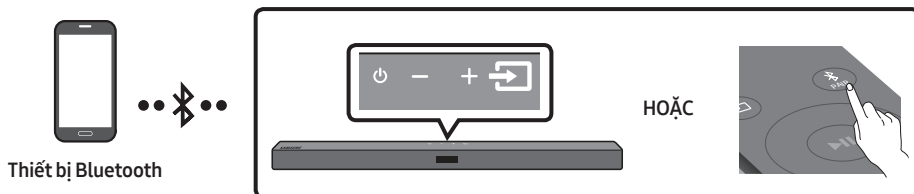

Kết nối ban đầu

1. Nhấn nút **PAIR** trên xa điều khiển để chuyển sang chế độ “**BT PAIRING**”.
(HOẶC) a. Nhấn nút **(Nguồn tín hiệu)** ở mặt trên cùng, rồi chọn “**BT**”.
“**BT**” tự động đổi thành “**BT PAIRING**” sau vài giây hoặc đổi thành “**BT READY**” nếu có kết nối được ghi nhận.
b. Khi “**BT READY**” xuất hiện, nhấn và giữ nút **(Nguồn tín hiệu)** ở mặt trên cùng của Soundbar thêm 5 giây nữa để hiển thị “**BT PAIRING**”.
2. Chọn “[**AV**] Samsung Soundbar T4-Series” trong danh sách.
 - Khi Soundbar được kết nối với thiết bị Bluetooth, [**Tên Thiết bị Bluetooth**] → “**BT**” sẽ xuất hiện trên màn hình phía trước.
3. Phát tập tin nhạc trên thiết bị được kết nối bằng Bluetooth qua Soundbar.



Nếu thiết bị không kết nối được

- Nếu Soundbar đã kết nối trước đây (ví dụ: “[**AV**] Samsung Soundbar T4-Series”) xuất hiện trong danh sách, hãy xóa mục đó.
- Sau đó, lặp lại bước 1 và 2.

LƯU Ý

- Sau khi bạn đã kết nối Soundbar với thiết bị di động của mình lần đầu tiên, hãy sử dụng chế độ “**BT READY**” để kết nối lại.

Sự khác nhau giữa BT READY và BT PAIRING?

- **BT READY** : Trong chế độ này, bạn có thể tìm kiếm các TV đã kết nối trước đó hoặc kết nối với một thiết bị di động đã từng kết nối với Soundbar.
- **BT PAIRING** : Trong chế độ này, bạn có thể kết nối thiết bị mới với Soundbar. (Nhấn nút  **PAIR** trên điều khiển từ xa hoặc nhấn và giữ nút  (**Nguồn tín hiệu**) ở mặt trên cùng của Soundbar thêm 5 giây nữa khi Soundbar đang ở chế độ "BT".)

GHI CHÚ

- Nếu bạn được yêu cầu nhập mã PIN khi kết nối với thiết bị Bluetooth, hãy nhập <0000>.
- Ở chế độ kết nối Bluetooth, kết nối Bluetooth sẽ bị mất nếu khoảng cách giữa Soundbar và thiết bị Bluetooth vượt quá 10 mét.
- Soundbar sẽ tự động tắt sau 18 duy trì trạng thái Sẵn sàng.
- Soundbar có thể không tìm kiếm hoặc kết nối Bluetooth chính xác trong các trường hợp sau:
 - Nếu có điện trường mạnh quanh Soundbar.
 - Nếu có nhiều thiết bị Bluetooth được ghép đôi cùng lúc với Soundbar.
 - Nếu thiết bị Bluetooth đã tắt, không ở đúng vị trí hoặc gặp trục trặc.
- Các thiết bị điện tử có thể gây nhiễu sóng vô tuyến. Phải đặt các thiết bị phát sóng điện từ cách xa thiết bị chính Soundbar, ví dụ như lò vi sóng, thiết bị mạng LAN không dây v.v...
- Soundbar hỗ trợ dữ liệu SBC (44,1kHz, 48kHz).
- Chỉ kết nối với thiết bị Bluetooth hỗ trợ chức năng A2DP (AV).
- Bạn không thể kết nối Soundbar với thiết bị Bluetooth chỉ hỗ trợ chức năng HF (Rảnh tay).
- Khi bạn ghép đôi Soundbar với thiết bị Bluetooth, chọn "[AV] Samsung Soundbar T4-Series" từ danh sách thiết bị được quét của thiết bị sẽ tự động thay đổi Soundbar sang chế độ "BT".
 - Chỉ khả dụng nếu Soundbar có trong danh sách những thiết bị được ghép đôi của thiết bị Bluetooth. (Thiết bị Bluetooth và Soundbar phải được ghép đôi trước đó ít nhất một lần.)
- Soundbar sẽ xuất hiện trong danh sách thiết bị được tìm kiếm của thiết bị Bluetooth chỉ khi Soundbar hiển thị "BT READY".
- Nếu Soundbar đã ở chế độ Bluetooth và đã ghép đôi với một thiết bị Bluetooth rồi thì bạn không thể ghép đôi nó với một thiết bị Bluetooth khác.

Bật Bluetooth Power (SOUND MODE)

Nếu thiết bị Bluetooth đã được ghép nối trước đó cố gắng ghép nối với Soundbar khi chức năng Bluetooth Power bật và Soundbar tắt thì Soundbar sẽ tự động bật.

1. Nhấn và giữ nút **SOUND MODE** trong hơn 5 giây trên điều khiển từ xa khi Soundbar bật.
2. "ON-BLUETOOTH POWER" xuất hiện trên màn hình của Soundbar.

Ngắt kết nối giữa thiết bị Bluetooth và Soundbar

Bạn có thể ngắt kết nối thiết bị Bluetooth khỏi Soundbar. Để biết hướng dẫn, xem sách hướng dẫn sử dụng thiết bị Bluetooth.

- Soundbar sẽ bị ngắt kết nối.
- Khi Soundbar được ngắt kết nối với thiết bị Bluetooth, Soundbar sẽ hiển thị **"BT DISCONNECTED"** trên màn hình phía trước.

Ngắt kết nối giữa Soundbar và thiết bị Bluetooth

Nhấn nút  (**Nguồn tín hiệu**) ở mặt trên cùng hoặc trên điều khiển từ xa, rồi chuyển sang chế độ bất kỳ, ngoại trừ **"BT"**.

- Quá trình ngắt kết nối sẽ mất thời gian vì thiết bị Bluetooth phải nhận được tín hiệu phản hồi từ Soundbar. (Thời gian ngắt kết nối có thể thay đổi theo thiết bị Bluetooth)
- Khi Soundbar được ngắt kết nối với thiết bị Bluetooth, Soundbar sẽ hiển thị **"BT DISCONNECTED"** trên màn hình phía trước.

GHI CHÚ

- Ở chế độ kết nối Bluetooth, kết nối Bluetooth sẽ bị mất nếu khoảng cách giữa Soundbar và thiết bị Bluetooth vượt quá 10 m.
- Soundbar tự động tắt sau 18 phút ở trạng thái Sẵn sàng.

Giới thiệu thêm về Bluetooth



Bluetooth là công nghệ cho phép các thiết bị tương thích Bluetooth dễ dàng kết nối với nhau bằng kết nối không dây ngắn.



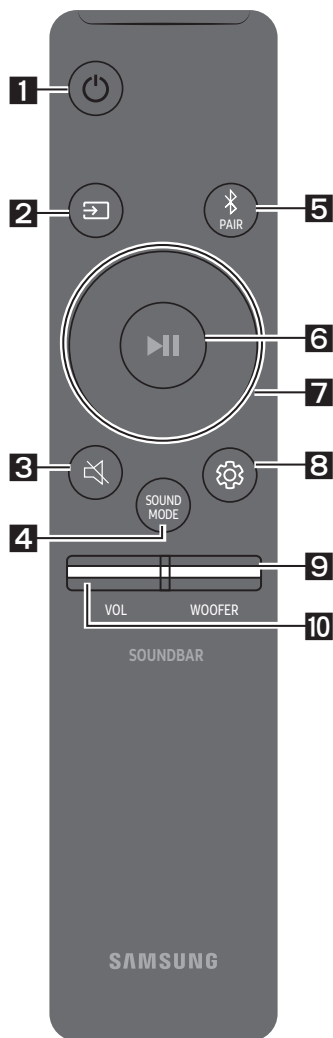

- Thiết bị Bluetooth có thể gây ra nhiễu hoặc sai hỏng, tùy thuộc vào việc sử dụng khi:
 - Một phần cơ thể của bạn tiếp xúc với hệ thống nhận/truyền của thiết bị Bluetooth hoặc Soundbar.
 - Tùy theo biến đổi điện từ các cản trở do tường, góc hoặc vách ngăn văn phòng tạo nên.
 - Tiếp xúc với nhiễu điện từ các thiết bị có cùng băng tần, bao gồm thiết bị y tế, lò vi sóng và LAN không dây.
- Ghép nối Soundbar với thiết bị Bluetooth trong khi duy trì được khoảng cách gần.
- Khoảng cách giữa Soundbar và thiết bị Bluetooth càng xa, chất lượng càng thấp. Nếu khoảng cách vượt quá phạm vi hoạt động Bluetooth, kết nối sẽ bị mất.
- Trong vùng độ nhạy thu kém, kết nối Bluetooth có thể không hoạt động chính xác.
- Soundbar có phạm vi thu hiệu quả lên tới 10 m ở tất cả các hướng nếu không có chướng ngại vật. Kết nối sẽ tự động bị tắt nếu khoảng cách nằm ngoài phạm vi này. Ngay cả khi nằm trong phạm vi này, chất lượng âm thanh vẫn có thể bị giảm đi do các chướng ngại vật như tường hoặc cửa.
- Thiết bị không dây này có thể gây nhiễu điện trong quá trình hoạt động.





08 SỬ DỤNG ĐIỀU KHIỂN TỪ XA

Cách Sử dụng Điều khiển từ xa

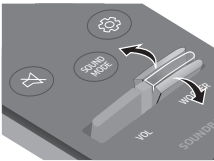
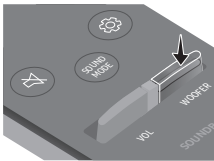

1	 Nguồn điện	Bật và tắt Soundbar.
2	 Nguồn tín hiệu	Nhấn để chọn nguồn tín hiệu được kết nối với Soundbar.
3	 Tắt tiếng	Nhấn nút  (Tắt tiếng) để tắt tiếng. Nhấn nút này một lần nữa để bật tiếng.
4	 SOUND MODE	Bạn có thể chọn hiệu ứng âm thanh mong muốn trong số các tùy chọn STANDARD, SURROUND SOUND, GAME hoặc SMART . <ul style="list-style-type: none">– STANDARD Phát ra âm thanh gốc.– SURROUND SOUND Mang đến trường âm thanh rộng hơn so với chế độ tiêu chuẩn.– GAME Mang đến âm thanh nổi để bạn đắm mình vào hành động khi chơi game.– SMART Phân tích nội dung trong thời gian thực và tự động cung cấp trường âm thanh tối ưu dựa trên các đặc điểm của nội dung. <ul style="list-style-type: none">• DRC (Dynamic Range Control) Cho phép bạn áp dụng điều khiển phạm vi động cho các bài hát Dolby Digital. Nhấn và giữ nút SOUND MODE khi Soundbar tắt nguồn để bật hoặc tắt DRC (Dynamic Range Control). Khi bạn bật DRC, âm thanh ồn sẽ được giảm bớt. (Âm thanh có thể bị méo.)

		<ul style="list-style-type: none"> • Bluetooth Power Tính năng này sẽ tự động bật Soundbar khi nhận được yêu cầu kết nối từ TV hoặc thiết bị Bluetooth đã kết nối trước đó. Theo mặc định, cài đặt sẽ Bật. <ul style="list-style-type: none"> – Nhấn và giữ nút SOUND MODE trong hơn 5 giây để tắt chức năng Nguồn Bluetooth.
5	 <p>Bluetooth PAIR</p>	<p>Nhấn nút PAIR. “BT PAIRING” sẽ xuất hiện trên màn hình của Soundbar. Bạn có thể kết nối Soundbar với thiết bị Bluetooth mới trong chế độ này bằng cách chọn Soundbar từ danh sách tìm kiếm thiết bị Bluetooth.</p>
6	 <p>Phát/ Tạm dừng</p>	<p>Nhấn nút ▶ để tạm thời tạm dừng tập tin nhạc. Nếu bạn nhấn nút này lần nữa, tập tin nhạc sẽ được phát tiếp.</p>
7	 <p>Lên/Xuống/ Trái/Phải</p>	 <p>Nhấn vào các vùng được chỉ định để chọn Lên/Xuống/Trái/Phải.</p> <p>Nhấn Lên/Xuống/Trái/Phải trên nút để chọn hoặc đặt chức năng.</p> <ul style="list-style-type: none"> • Lặp lại Để sử dụng chức năng Lặp lại ở chế độ “USB”, hãy nhấn nút Lên. • Bỏ qua Nhạc Nhấn nút Phải để chọn tập tin nhạc tiếp theo. Nhấn nút Trái để chọn tập tin nhạc trước. • Chức năng Giới hạn âm lượng Để bảo vệ thính lực của bạn, chức năng Giới hạn âm lượng hạn chế âm lượng ở mức 20 nếu bạn bật Soundbar khi âm lượng được đặt ở mức trên 20. <ul style="list-style-type: none"> – Giá trị mặc định cho chức năng Giới hạn âm lượng sẽ là Tắt. Bạn phải bật lên để kích hoạt chức năng này. – Khi đã bật, chức năng Giới hạn âm lượng sẽ luôn được bật, ngay cả khi đã tắt nguồn thiết bị. – Để tắt hoặc bật Giới hạn âm lượng, hãy nhấn và giữ nút Xuống trên điều khiển từ xa trong 5 giây ở chế độ chờ. Khi tắt Giới hạn âm lượng, chữ “V FREE” sẽ xuất hiện trên màn hình trước. Khi bật chức năng này, chữ “V LOCK” sẽ xuất hiện.

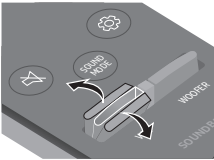
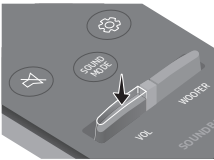
<p>8</p> <p></p> <p>Điều khiển Âm thanh</p>	<p>Bạn có thể chọn TREBLE, BASS hoặc AUDIO SYNC.</p> <ul style="list-style-type: none"> Để điều chỉnh âm lượng của âm cao hoặc âm trầm, hãy nhấn nút Điều khiển Âm thanh để chọn TREBLE hoặc BASS, sau đó điều chỉnh âm lượng trong khoảng -6~+6 bằng nút Lên/Xuống. Bấm và giữ nút  (Điều khiển âm thanh) trong khoảng 5 giây để điều chỉnh âm thanh cho từng băng tần. 150Hz, 300Hz, 600Hz, 1,2kHz, 2,5kHz, 5kHz, và 10kHz mà các giá trị có thể lựa chọn được (Trái/Phải) và mỗi giá trị có thể được điều chỉnh theo một giá trị thiết lập từ -6 ~ +6 (Lên/Xuống). Nếu video trên TV và âm thanh phát ra từ Soundbar không khớp với nhau, hãy nhấn nút Điều khiển Âm thanh để chọn AUDIO SYNC, sau đó đặt độ trễ âm thanh trong khoảng 0~300 mili giây bằng nút Lên/Xuống. (Không khả dụng ở chế độ "USB"). AUDIO SYNC chỉ được hỗ trợ cho một số chức năng.
<p>9</p> <p></p> <p>WOOFER</p>	<div style="display: flex; justify-content: space-around;">   </div> <p>Đẩy nút WOOFER lên hoặc xuống để điều chỉnh âm lượng của loa trầm về -12 hoặc từ -6 đến +6. Để đặt mức âm lượng loa trầm là 0, hãy nhấn nút.</p>
<p>10</p> <p></p> <p>VOL</p>	<div style="display: flex; justify-content: space-around;">   </div> <p>Đẩy nút VOL lên hoặc xuống để điều chỉnh âm lượng.</p> <ul style="list-style-type: none"> Tắt tiếng Nhấn nút VOL để tắt tiếng. Nhấn nút này một lần nữa để bật tiếng.

Điều chỉnh âm lượng Soundbar bằng điều khiển TV từ xa

Nếu bạn có TV Samsung, bạn có thể điều chỉnh âm lượng của Soundbar bằng điều khiển từ xa IR đi kèm với TV.

Đầu tiên, hãy sử dụng trình đơn TV để đặt âm thanh TV trên TV Samsung của bạn phát ra loa ngoài, sau đó sử dụng điều khiển từ xa Samsung để điều chỉnh âm lượng của Soundbar. Để biết thêm thông tin, hãy xem hướng dẫn sử dụng TV. Chế độ mặc định cho chức năng này là điều khiển bằng điều khiển từ xa của TV Samsung. Nếu TV của bạn không phải là TV Samsung, hãy làm theo các chỉ dẫn bên dưới để thay đổi cài đặt của chức năng này.

1. Tắt Soundbar.

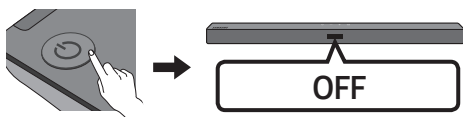

2. Nếu bạn không muốn sử dụng chức năng này, hãy nhấn và giữ nút **WOOFER** liên tục trong 5 giây cho đến khi **"OFF-TV REMOTE"** xuất hiện trên màn hình.

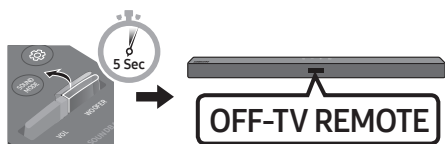

3. Nếu bạn muốn điều khiển Soundbar bằng điều khiển từ xa TV của mình, hãy nhấn và giữ nút **WOOFER** liên tục trong 5 giây cho đến khi **"ALL-TV REMOTE"** xuất hiện trên màn hình. Sau đó, sử dụng trình đơn TV để chọn loa ngoài.



4. Nếu bạn muốn điều khiển Soundbar bằng chế độ mặc định (điều khiển bằng điều khiển từ xa của TV Samsung), hãy nhấn và giữ nút **WOOFER** liên tục trong 5 giây cho đến khi **"SAMSUNG-TV REMOTE"** xuất hiện trên màn hình.

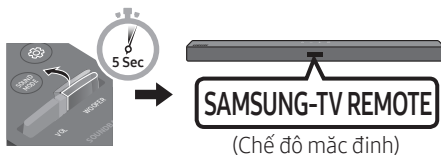

- Mỗi khi bạn nhấn và giữ nút **WOOFER** trong 5 giây, chế độ sẽ chuyển đổi theo thứ tự sau: **"SAMSUNG-TV REMOTE"** (Chế độ mặc định) → **"OFF-TV REMOTE"** → **"ALL-TV REMOTE"**.
- Chức năng này có thể không khả dụng, tùy theo điều khiển từ xa.
- Các nhà sản xuất hỗ trợ chức năng này: VIZIO, LG, Sony, Sharp, PHILIPS, PANASONIC, TOSHIBA, Hisense, RCA

Sử dụng các Nút Ấn (Các nút có nhiều chức năng)

Nút Ấn		Trang tham khảo
Nút trên Điều khiển Từ xa	Chức năng	
WOOFER (Lên)	Bật/Tắt Điều khiển từ xa tivi (Chờ)	Trang 18
▶ (Phát/Tạm dừng)	Khởi chạy (Chờ)	Trang 23
Trái	Bật/tắt chức năng Tự động kết nối TV (BT Sẵn sàng)	Trang 8
Xuống	Bật/Tắt Giới hạn âm lượng (Chờ)	Trang 16
 (Điều khiển Âm thanh)	EQ 7 Dải	Trang 17
SOUND MODE	DRC ON/OFF (Chờ)	Trang 15
	Bluetooth Power	Trang 16

Thông số kỹ thuật đầu ra cho các chế độ hiệu ứng âm thanh khác nhau

Hiệu ứng		Đầu vào	Đầu ra	
			Không có Bộ Loa Sau Không dây	Có Bộ Loa Sau Không dây
 SOUND MODE	STANDARD	kênh 2.0	kênh 2.1	kênh 4.1
		kênh 5.1	kênh 2.1	kênh 4.1
	SURROUND SOUND	kênh 2.0	kênh 2.1	kênh 4.1
		kênh 5.1	kênh 2.1	kênh 4.1
	GAME	kênh 2.0	kênh 2.1	kênh 4.1
		kênh 5.1	kênh 2.1	kênh 4.1
	SMART	kênh 2.0	kênh 2.1	kênh 4.1
		kênh 5.1	kênh 2.1	kênh 4.1

- Có thể mua riêng Bộ loa sau không dây của Samsung. Để mua một Bộ, hãy liên hệ với nhà cung cấp mà bạn đã mua Soundbar.

09 LẮP GIÁ TREO TƯỜNG

Điều cần chú ý khi Lắp đặt

- Chỉ lắp trên tường thẳng đứng.
- Không lắp ở nơi có nhiệt độ hoặc độ ẩm cao.
- Xác minh xem tường có đủ chắc để giữ được sản phẩm không. Nếu không, hãy gia cố tường hoặc chọn nơi lắp khác.
- Mua và sử dụng vít gắn hoặc móc neo phù hợp với kiểu tường (tấm thạch cao, tấm sắt, gỗ, v.v...). Nếu có thể, hãy bắt vít đỡ vào khung tường.
- Mua vít gắn tường phù hợp với kiểu và độ dày của bức tường bạn muốn treo Soundbar.
 - Đường kính: M5
 - Chiều dài: Nên từ 35 mm trở lên.
- Nối cáp giữa sản phẩm và thiết bị bên ngoài trước khi bạn lắp Soundbar lên tường.
- Bảo đảm rằng bạn tắt nguồn và rút phích điện của sản phẩm trước khi lắp. Nếu không, bạn có thể bị điện giật.

Phụ kiện Treo tường



Chi tiết Treo Tường



x 2



x 2

Chi tiết giữ - Vít

Vít



x 2

Giá Treo Tường

1. Đặt Chi tiết Treo Tường sát với mặt tường.

- **Chi tiết Treo Tường** phải cân bằng.
- Nếu TV được treo trên tường, hãy lắp Soundbar bên dưới TV ít nhất 5 cm.



5 cm trở lên

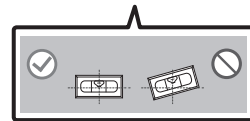

2. Căn chỉnh **Trục Tâm** của **Chi tiết Treo Tường** với phần chính giữa của TV (nếu bạn định lắp Soundbar ở dưới TV), sau đó cố định **Chi tiết Treo Tường** vào tường bằng băng dính.
- Nếu bạn không lắp bên dưới TV, hãy đặt **Trục Tâm** ở chính giữa khu vực lắp đặt.

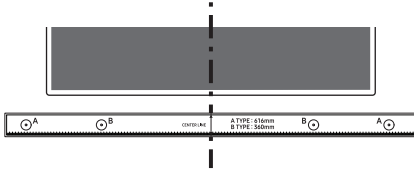

Trục Tâm

3. Ấn ngòi bút bi hoặc ngòi bút chì nhọn qua điểm chính giữa của hình **B-TYPE** trên từng đầu của Chi tiết treo tường để đánh dấu lỗ lắp vít đỡ, rồi gỡ **Chi tiết Treo Tường** ra.

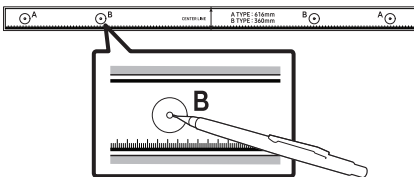

4. Dùng mũi khoan có kích thước phù hợp để khoan lỗ ở từng điểm đánh dấu trên tường.
- Nếu các điểm đánh dấu không khớp với vị trí khung tường, hãy bảo đảm rằng bạn lắp móc neo hoặc mỏ cặp thích hợp vào lỗ trước khi lắp vít đỡ. Nếu bạn sử dụng mẫu neo hoặc mỏ cặp, hãy đảm bảo các lỗ khoan đủ rộng cho mẫu neo và mỏ cặp bạn dùng.

5. Ấn vít (không đi kèm) qua từng **Chi tiết giữ - Vít**, rồi vặn chặt từng vít vào lỗ vít đỡ.

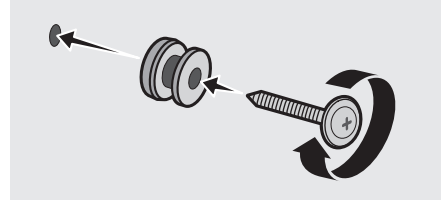

6. Lắp 2 **Giá Treo Tường** theo đúng hướng ở đáy của Soundbar bằng 2 **Vít**.

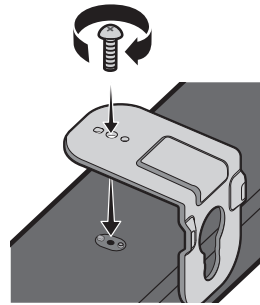

- Khi lắp ghép, hãy bảo đảm rằng phần treo của **Giá Treo Tường** ở sau mặt sau của Soundbar.

Mặt sau của Soundbar



Đầu bên phải của Soundbar

7. Lắp Soundbar đã gắn **Giá Treo Tường** bằng cách treo **Giá Treo Tường** lên **Chi tiết giữ - Vít** trên tường.

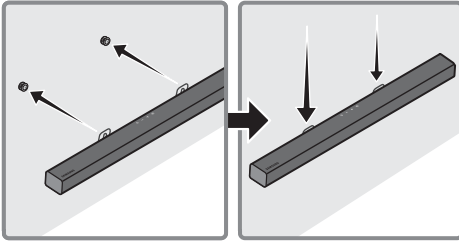

8. Trượt Soundbar xuống dưới như trong hình minh họa bên dưới để **Giá Treo Tường** nằm chắc chắn trên **Chi tiết giữ - Vít**.

- Lắp **Chi tiết giữ - Vít** vào phần (đáy) rộng của **Giá Treo Tường**, rồi trượt **Giá Treo Tường** xuống dưới để **Giá Treo Tường** nằm chắc chắn trên **Chi tiết giữ - Vít**.

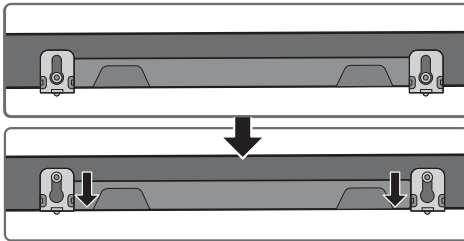

10 CẬP NHẬT PHẦN MỀM

Samsung có thể cung cấp các bản cập nhật cho chương trình cơ sở của hệ thống Soundbar trong tương lai.

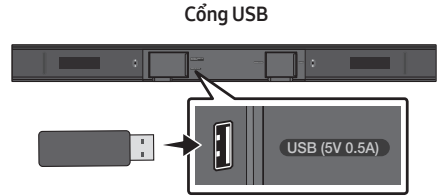

Nếu có bản cập nhật, bạn có thể cập nhật chương trình cơ sở bằng cách cắm thiết bị USB chứa bản cập nhật chương trình cơ sở vào cổng USB trên Soundbar.

Để biết thêm thông tin về cách tải tập tin cập nhật, hãy truy cập trang web của Samsung Electronics (www.samsung.com → Support). Sau đó, chọn loại sản phẩm hoặc nhập số kiểu máy Soundbar của bạn, chọn tùy chọn Phần mềm & Ứng dụng, rồi chọn Tải về.



Lưu ý rằng tên tùy chọn có thể thay đổi.

Quy trình cập nhật

Quan trọng: Chức năng cập nhật sẽ xóa toàn bộ cài đặt người dùng. Bạn nên ghi lại các cài đặt của mình để có thể dễ dàng đặt lại sau khi cập nhật. Hãy lưu ý việc cập nhật vi phần mềm cũng sẽ đặt lại kết nối của loa trầm.

1. Kết nối ổ USB với cổng USB trên máy tính.

Quan trọng: Đảm bảo rằng ổ USB không chứa tệp nhạc nào. Nếu có tệp nhạc trên ổ USB, quá trình cập nhật chương trình cơ sở có thể không thành công.

2. Truy cập trang web của Samsung tại (samsung.com) → chọn Nhập số kiểu máy và nhập kiểu máy Soundbar của bạn. Chọn hướng dẫn và tải về, rồi tải về tệp phần mềm mới nhất.
3. Lưu phần mềm đã tải về vào thẻ USB và chọn “Giải nén tại đây” để giải nén thư mục.
4. Tắt Soundbar và kết nối thanh USB chứa bản cập nhật phần mềm với cổng USB.
5. Bật Soundbar và thay đổi nguồn thành chế độ “**USB**”. Trong vòng 3 phút, chữ “**UPDATE**” sẽ hiện ra và quá trình cập nhật bắt đầu.
6. Khi quá trình cập nhật kết thúc, Soundbar sẽ tắt (hoặc tắt bằng cách nhấn nút  (Nguồn điện)). Nhấn nút  trên điều khiển từ xa trong 5 giây. Chữ “**INIT**” sẽ xuất hiện trên màn hình và sau đó Soundbar sẽ tắt.

Quá trình cập nhật đã hoàn tất.

- Sản phẩm này có chức năng DUAL BOOT. Nếu quá trình cập nhật chương trình cơ sở thất bại, bạn có thể cập nhật chương trình cơ sở lần nữa.
7. Khôi phục cài đặt trên Soundbar.

Nếu UPDATE không xuất hiện

1. Tắt Soundbar, rút và cắm lại thiết bị lưu trữ USB có chứa tệp tin cập nhật vào cổng USB của Soundbar.
2. Rút dây điện của Soundbar, cắm lại và bật Soundbar.

GHI CHÚ

- Quá trình cập nhật chương trình cơ sở có thể không diễn ra bình thường nếu thiết bị lưu trữ USB có chứa cả tệp tin âm thanh được Soundbar hỗ trợ.
- Không ngắt kết nối nguồn hoặc rút thiết bị USB ra trong khi đang áp dụng các bản cập nhật.
- Sau khi hoàn tất cập nhật, phần thiết lập người dùng trong Soundbar sẽ được khởi tạo để bạn có thể đặt lại cài đặt. Bạn nên ghi lại các cài đặt của mình để có thể dễ dàng thiết lập lại chúng sau khi cập nhật. Nếu quá trình cập nhật phần mềm thất bại, hãy kiểm tra xem thẻ USB có bị lỗi không.
- Người dùng Mac OS nên sử dụng USB ở định dạng MS-DOS (FAT).
- Chức năng cập nhật qua USB có thể không khả dụng tùy theo nhà sản xuất thiết bị lưu trữ USB.

11 XỬ LÝ SỰ CỐ

Trước khi yêu cầu bảo trì, hãy kiểm tra các mục sau.

Thiết bị không bật.

Dây nguồn có được cắm chặt vào ổ cắm trên tường không?

→ Rút phích cắm và cắm lại dây nguồn vào ổ cắm trên tường để đảm bảo có kết nối chắc chắn.

Một chức năng không hoạt động khi nhấn nút.

Có điện tính trong không khí không?

→ Rút phích điện và cắm lại.

Mất tiếng ở chế độ BT.

→ Xem các phần kết nối Bluetooth trên 7 và 12.

Không có tiếng.

Chức năng Tắt tiếng có bật không?

→ Nhấn vào nút  (Tắt tiếng) để hủy chức năng tắt tiếng.

Âm lượng có được đặt ở mức nhỏ nhất không?

→ Điều chỉnh âm lượng.

Điều khiển từ xa không hoạt động.

Pin đã hết điện chưa?

→ Thay pin mới.

Khoảng cách giữa điều khiển từ xa và thiết bị chính Soundbar có quá xa không?

→ Di chuyển điều khiển từ xa lại gần thiết bị chính Soundbar hơn.

Loa trầm kêu và rung mạnh

Hãy thử điều chỉnh độ rung của loa trầm.

→ Đẩy nút **WOOFER** trên điều khiển từ xa lên hoặc xuống để điều chỉnh âm lượng của loa trầm. (về -12 hoặc từ -6 đến +6).

12 GIẤY PHÉP



Manufactured under license from Dolby Laboratories. Dolby, Dolby Audio, and the double-D symbol are trademarks of Dolby Laboratories.



For DTS patents, see <http://patents.dts.com>. Manufactured under license from DTS Licensing Limited. DTS, the Symbol, DTS in combination with the Symbol, and DTS 2.0 Channel are registered trademarks or trademarks of DTS, Inc. in the United States and/or other countries. © DTS, Inc. All Rights Reserved.



The Bluetooth® word mark and logos are registered trademarks owned by the Bluetooth SIG, Inc. and any use of such marks by Samsung Electronics Co., Ltd. is under license. Other trademarks and trade names are those of their respective owners.

13 THÔNG BÁO GIẤY PHÉP NGUỒN MỞ

Để gửi truy vấn và yêu cầu về các nguồn mở, hãy liên hệ với Samsung qua Email (oss.request@samsung.com).

14 LƯU Ý QUAN TRỌNG VỀ DỊCH VỤ

Những số liệu và hình minh họa trong Sách hướng dẫn Sử dụng này được cung cấp chỉ để tham khảo và có thể khác so với hình dạng sản phẩm thực tế.

15 THÔNG SỐ KỸ THUẬT VÀ HƯỚNG DẪN

Thông số kỹ thuật

Tên kiểu máy	HW-T420
USB	5V/0,5A
Trọng lượng	1,5kg
Kích thước (Rộng x Cao x Sâu)	860,0 x 54,0 x 74,0 mm
Phạm vi nhiệt độ hoạt động	+5°C đến +35°C
Phạm vi độ ẩm hoạt động	10 % ~ 75 %
BỘ KHUẾCH ĐẠI Công suất đầu ra danh định	35W x 2, 6 ohm
Định dạng phát được hỗ trợ (Âm thanh DTS 2.0 được phát ở định dạng DTS.)	LPCM 2ch, Dolby Audio™ (hỗ trợ Dolby® Digital), DTS

Tên Loa trầm	PS-T4SWT
Trọng lượng	4,1 kg
Kích thước (Rộng x Cao x Sâu)	181,5 x 343,0 x 272,0 mm
BỘ KHUẾCH ĐẠI Công suất đầu ra danh định	80W, 3 ohm

GHI CHÚ

- Samsung Electronics Co., Ltd bảo lưu quyền thay đổi thông số kỹ thuật mà không thông báo.
- Trọng lượng và kích thước chỉ mang tính gần đúng.

TRUNG TÂM BẢO HÀNH SAMSUNG

Cảm ơn Quý khách đã lựa chọn và sử dụng sản phẩm của Công ty TNHH Điện Tử SAMSUNG VINA.

1. Phục vụ Quý khách trong quá trình sử dụng sản phẩm luôn được chúng tôi quan tâm chăm sóc.

- Khi Quý khách cần được Tư vấn để sử dụng sản phẩm
- Khi Quý khách cần biết thông tin để mua sản phẩm mới
- Khi sản phẩm của Quý khách bị hư hỏng, yêu cầu dịch vụ bảo hành và bảo trì

QUÝ KHÁCH HÃY LIÊN HỆ CHÚNG TÔI THEO SỐ ĐIỆN THOẠI (Miễn phí cuộc gọi)

1800 588 889

Chúng tôi sẽ đáp ứng các yêu cầu của Khách hàng trong thời gian sớm nhất

2. Muốn biết thông tin về thời hạn bảo hành hiện tại của sản phẩm, Quý khách nhắn tin theo cú pháp

- [14 số Sê Ri máy] gửi 6060 (Ví dụ 21323YWS588889 gửi 6060).

- Khách hàng sẽ nhận được tin nhắn xác nhận thời hạn bảo hành của sản phẩm từ tổng đài 6060 với nội dung: Chúc mừng Quý khách đến với dịch vụ Bảo Hành Điện Tử của SAMSUNG Thời hạn bảo hành của máy XXXX từ Ngày/Tháng/ Năm

3. Tạo thuận tiện cho việc liên hệ đến Quý khách trong thời gian yêu cầu dịch vụ bảo hành. Khi liên hệ với chúng tôi, xin Quý khách vui lòng cung cấp thông tin cụ thể như sau:

- Tên của Quý khách để chúng tôi liên hệ.
- Địa chỉ nơi Quý khách sử dụng sản phẩm.
- Số Điện thoại hiện tại có thể liên hệ thông suốt trong quá trình sửa chữa sản phẩm

Rất mong nhận được sự cộng tác và những ý kiến đóng góp của Quý khách.

THÔNG TIN BẢO HÀNH

A. ĐIỀU KIỆN BẢO HÀNH:

** Sản phẩm được bảo hành trong các trường hợp sau:

1. Sản phẩm còn trong thời hạn Bảo hành dựa vào tin nhắn từ tổng đài 6060

2. Nếu không có tin nhắn từ tổng đài 6060, sẽ áp dụng thời hạn Bảo hành cho sản phẩm như sau:

- Bảo hành 12 tháng kể từ ngày mua nhưng không vượt quá 18 tháng kể từ ngày sản xuất, áp dụng cho sản phẩm TV Plasma, Home Theatre, DVD, MP3, Kính 3D, Máy in, Máy rửa chén, Máy hút mùi.

- Bảo hành 24 tháng kể từ ngày mua nhưng không vượt quá 30 tháng kể từ ngày sản xuất, áp dụng cho sản phẩm TV đèn (CRT), TV LCD, TV LED, màn hình vi tính, Máy giặt, Máy điều hòa, Tủ lạnh, Lò vi sóng, Điều khiển từ xa loại cảm ứng, Máy chiếu, Lò nướng, Bếp điện, Bếp gas, Máy hút bụi, Máy Doctor Virus (SPI).

- Bảo hành 05 năm kể từ ngày mua nhưng không vượt quá 5.5 năm kể từ ngày sản xuất áp dụng cho mô-tơ giặt của máy giặt và máy nén của tủ lạnh, áp dụng cho những kiểu máy được quy định bởi Samsung Vina.

- Bảo hành 10 năm kể từ ngày mua nhưng không vượt quá 10.5 năm kể từ ngày sản xuất áp dụng cho mô-tơ giặt loại Truyền Động Trực Tiếp của máy giặt, áp dụng cho những kiểu máy được quy định bởi Samsung Vina.

- Bảo hành 06 tháng kể từ ngày mua nhưng không vượt quá 09 tháng kể từ ngày sản xuất hoặc 600 giờ sử dụng nếu điều kiện nào đến trước, áp dụng cho: đèn Máy chiếu.

- Bảo hành 12 tháng kể từ ngày mua nhưng không vượt quá 15 tháng kể từ ngày sản xuất với điều kiện lượng bột mực còn lại trên 30%, áp dụng cho sản phẩm: Hộp mực in, Trống từ.

- Bảo hành 12 tháng kể từ ngày mua nhưng không vượt quá 15 tháng kể từ ngày sản xuất, áp dụng cho sản phẩm: Máy tính xách tay.

3. Sản phẩm phải còn đầy đủ nhãn máy để kiểm tra hoặc xác chứng từ liên quan.

4. Sản phẩm không nằm trong trường hợp bị từ chối bảo hành.

5. Các sản phẩm do SAMSUNG sản xuất và phân phối chính thức tại thị trường Việt Nam sẽ được bảo hành tại các Trung Tâm Bảo Hành trên toàn quốc do SAMSUNG VINA ủy quyền.

B. ĐIỀU KIỆN TỪ CHỐI BẢO HÀNH:

Trung Tâm Bảo Hành sẽ từ chối bảo hành hoặc sẽ sửa chữa có tính phí trong những trường hợp máy hỏng không phải lỗi của nhà sản xuất như sau:

1. Sản phẩm không còn tem bảo hành ngay trong lần sửa chữa đầu tiên.

2. Sản phẩm hoặc phụ kiện hư hại do thiên tai hoặc những trường hợp bất khả kháng:

- Do thiên tai, sét đánh, tai nạn, bị rơi, va chạm, để máy nơi ẩm ướt, bụi bặm, nhiệt độ cao.

- Côn trùng động vật vào bên trong máy (Thần lằn, Chuột, Gián...)

- Có vết mốc, gỉ sét, vết ăn mòn, bị nứt, vỡ, gãy, biến dạng, cháy nổ, có chất lỏng, có mùi khét...

3. Sản phẩm hư hại do sử dụng sai nguồn điện khuyến cáo và không sử dụng theo đúng chỉ dẫn trong sách hướng dẫn đi kèm, hoặc sử dụng phụ kiện không phải do SAMSUNG cung cấp.

4. Sản phẩm được lắp đặt, duy trì bảo dưỡng, hoạt động vượt mức hướng dẫn của nhà sản xuất SAMSUNG

5. Sản phẩm đã được thay đổi, điều chỉnh hoặc sửa chữa bởi bên thứ ba không thuộc hệ thống ủy quyền bảo hành sản phẩm của SAMSUNG.

6. Không bảo hành cho các phụ kiện kèm theo sản phẩm: Dây cáp, đầu nối, Pin nguồn...

7. Không đáp ứng điều kiện bảo hành được quy định tại mục A.

QUÝ KHÁCH VUI LÒNG LIÊN HỆ VỚI CHÚNG TÔI THEO SỐ ĐIỆN THOẠI (Miễn phí cuộc gọi).

1800 588 889



© 2020 Samsung Electronics Co., Ltd. All rights reserved.

Contact SAMSUNG WORLD WIDE

If you have any questions or comments relating to Samsung products, please contact the SAMSUNG customer care Centre.

Country /Area	Contact Centre ☎	Web Site
■ Asia Pacific		
CHINA	400-810-5858	www.samsung.com/cn/support
TAIWAN	0800-329-999 0809-00-5237 (B2B / Dealer)	www.samsung.com/tw/support
HONG KONG	3698 4698	www.samsung.com/hk/support (Chinese)
MACAU	0800 333	www.samsung.com/hk_en/support (English)
SINGAPORE	1800 7267864 1800-SAMSUNG	www.samsung.com/sg/support
AUSTRALIA	1300 362 603	www.samsung.com/au/support
NEW ZEALAND	0800 726 786	www.samsung.com/nz/support
VIETNAM	1800 588 889	www.samsung.com/vn/support
THAILAND	0-2689-3232 1800-29-3232 (Toll free)	www.samsung.com/th/support
MYANMAR	+95-1-2399-888	www.samsung.com/mm/support
CAMBODIA	+855-23-993232 1800-20-3232 (Toll free)	www.samsung.com/th/support
LAOS	+856-214-17333	
MALAYSIA	1800-88-9999 +603-7713 7420 (Overseas contact)	www.samsung.com/my/support
INDONESIA	021-5699-7777 0800-112-8888 (Toll Free)	www.samsung.com/id/support
PHILIPPINES	1-800-10-726-7864 [PLDT Toll Free] 1-800-8-726-7864 [Globe Landline and Mobile] 02-422-2111 [Standard Landline]	www.samsung.com/ph/support
INDIA	1800 5 SAMSUNG (1800 5 7267864) (Toll-Free)	www.samsung.com/in/support
NEPAL	16600172667 (Toll Free for NTC Only) 9801572667 (Toll Free for Ncell users)	www.samsung.com/support
BANGLADESH	09612300300 08000300300 (Toll free)	
SRI LANKA	011 SAMSUNG (011 7267864)	