

Số trang: 16 trang cả bì, KT: 14.5 X 20cm, Chất liệu : Bìa C150, Ruột in giấy off 100gsm
Quy cách: Bìa & ruột in 2 màu đen trắng, ghim thành quyển

Kangaroo
KitchenCare



DANH SÁCH TRUNG TÂM BẢO HÀNH KANGAROO TRÊN TOÀN QUỐC

Hà Nội	Trung tâm Dịch vụ Kỹ thuật Miền Bắc	Số 231 Trần Đại Nghĩa, P. Đồng Tâm, Quận Hai Bà Trưng, TP Hà Nội
Hà Nội 1	Công ty TNHH TM & DVKT Điện Điện lạnh 24h	P109 Nhà CC2, Bắc Linh Đàm, Hoàng Mai, TP Hà Nội
Hà Nội 2	Công ty TNHH MTV TM & PTĐV Ngọc Anh	Số nhà 36 Ngõ Thi Nhậm, Hà Cầu, Hà Đông, TP Hà Nội
Hà Nội 3	Công ty TNHH MTV TM & DV Thái Dương Phát	Do Hạ, Tiến Phong, Mê Linh, TP Hà Nội
Hà Nội 4	Công ty TNHH MTV TM & DV Thái Dương Phát	A15.3 Trảng An trên, TT Chúc Sơn, Chương Mỹ, TP Hà Nội
Hà Nội 5	Công ty TNHH DV & TM Điện Lạnh Xuân Tùng	Số 31 Phạm Hồng Thái, TX Sơn Tây, TP Hà Nội
Bắc Ninh	Công ty TNHH Nhiệt Lạnh Hồng Hải	Số 108 Trần Hưng Đạo, Tiên An, TP Bắc Ninh
Bắc Giang 1	Trung Tâm Bảo Hành Điện Tử Điện Lạnh Thanh Sâm	Cơ sở 1: Đường Giáp Văn Cương, Phố Thanh Hưng, Thị Trấn Đồi Ngô, T. Bắc Giang Cơ sở 2: Lan Mẫu, Huyện Lục Nam, Tỉnh Bắc Giang
Bắc Giang 2	Công ty TNHH Hà Kiên	Số 129 Nguyễn Thị Lưu, Ngô Quyền, TP Bắc Giang, Tỉnh Bắc Giang
Điện Biên	Trung Tâm Điện Tử Điện Lạnh Quang Dũng	Số 337 Tổ 23 Tân Thành, TP Điện Biên Phủ, Tỉnh Điện Biên
Hà Nam	Công ty TNHH TM Cường Phương	Số 46 Trần Phú, Quang Trung, TP Hà Nam, Tỉnh Hà Nam
Phú Thọ	Công ty TNHH Điện Tử Điện Lạnh Sơn Tùng	Số 1646 Đại Lộ Hùng Vương, TP Việt Trì, Tỉnh Phú Thọ
Quảng Ninh 1	Công ty TNHH Điện Tử Tuấn Thắng	Số 179, Trần Phú, Cẩm Tây, TP Cẩm Phả, Tỉnh Quảng Ninh
Quảng Ninh 2	Trung tâm Bảo hành Điện Lạnh Vương Long	Số 1199, Khu Bạch Đằng, Trần Phú, TP Cẩm Phả, Tỉnh Quảng Ninh
Quảng Ninh 3	Công ty TNHH MTV Lý Liên	Số 08 Hùng Vương, Trần Phú, TP Móng Cái, Tỉnh Quảng Ninh
Quảng Ninh 4	Trung tâm Bảo hành Điện Lạnh Trung Đức	Số 945, Tổ 5, Khu Lam Thạch A, Cẩm Thạch, TP Cẩm Phả, Tỉnh Quảng Ninh
Quảng Ninh 5	Công ty TNHH TM & DV Anh Hồng Ngọc	Số 359 Tổ 33A Khu Cầu Sến, Yên Thành, TP Uông Bí, Tỉnh Quảng Ninh
Vinh Phúc	TĐB Điện Tử Điện Lạnh Phạm Thị Nga	Số 332 Hùng Vương, Tích Sơn, TP Vinh Yên, Tỉnh Vinh Phúc
Hải Dương	Công ty TNHH TM & DV Khánh Linh HD	Số 10 Vũ Khâm Lân, Hải Tân, TP Hải Dương, Tỉnh Hải Dương
Hải Phòng 1	Trung tâm Bảo hành Và Sửa Chữa Điện Máy Hồ Sen II	Số 76 Phố Cột Đèn, Du Hàng, Lê Chân, TP Hải Phòng, Tỉnh Hải Phòng
Hải Phòng 2	Công ty TNHH Phát Triển TM & Công Nghệ Gia Hưng	Số 462 Chợ Hàng mới, Du Hàng, Lê Chân, TP Hải Phòng, Tỉnh Hải Phòng
Hòa Bình 1	Trung tâm Bảo hành Dũng Huệ	Số 117 Hoàng Văn Thụ, Tổ 2, Thịnh Lang, TP Hòa Bình, Tỉnh Hòa Bình
Hòa Bình 2	Trung tâm Bảo hành NPP Tâm Oanh	Khu Đô Thị Phong Mỹ, Tổ 11, Hữu Nghị, TP Hòa Bình, Tỉnh Hòa Bình
Hung Yên 1	Trung tâm Bảo hành Điện Tử Điện Lạnh Đức Toàn	Số 233 Điện Biên, Lê Lợi, TP Hưng Yên, Tỉnh Hưng Yên
Hung Yên 2	Trung tâm Bảo hành Bình An	Số 374 Triệu Quang Phục, TP Hưng Yên, Tỉnh Hưng Yên
Tuyên Quang	Công ty TNHH Thành Tuyền	Số 411 Quang Trung, Tổ 27, Phan Thiết, TP Tuyên Quang, Tỉnh Tuyên Quang
Phú Thọ	Công ty TNHH Cơ Điện Lạnh Khang Phát	Số 69 Nguyễn Tất Thành, Thanh Miếu, TP Việt Trì, Tỉnh Phú Thọ
Cao Bằng	Công ty TNHH MTV TM & DV Chiến Khu	Số 04, Tổ 30, Hợp Giang, TP Cao Bằng, Tỉnh Cao Bằng
Bắc Kạn	Trung tâm Bảo hành Ủy quyền Đức Hữu	Số 43, Tổ 10, Phùng Chí Kiên, TP Bắc Kạn, Tỉnh Bắc Kạn
Yên Bái	Công ty TNHH Điện Tử Điện Lạnh Mạnh Sử	Số 52, Trần Hưng Đạo, Hồng Hà, TP Yên Bái, Tỉnh Yên Bái
Lào Cai	Công ty TNHH MTV DV Văn Nam	Số 96 Lê Lai, Kim Tân, Tỉnh Lào Cai
Lai Châu	Công ty TNHH MTV Điện Tử Việt Nguyễn	Tổ 8 Quyết Tiến, TP Lai Châu, Tỉnh Lai Châu
Lạng Sơn	Công ty TNHH MTV Nhiệt Lạnh Hà Anh	Số 344 Bà Triệu, Đồng Kinh, TP Lạng Sơn, Tỉnh Lạng Sơn
Hà Giang	Công ty TNHH MTV Điện Tử Đại Đức	Số 02 Hồng Quân, Tổ 13, Nguyễn Trãi, TP Hà Giang
Nam Định 1	Công ty TNHH MTV Điện Lạnh Thành Đạt	Số 114 Nguyễn Bình, Trần Quang Khải, TP Nam Định, Tỉnh Nam Định
Nam Định 2	Công ty TNHH Đầu Tư DV Thanh Tùng	Số 438 Điện Biên, Xã Lộc Hòa, TP Nam Định, Tỉnh Nam Định
Thái Bình 1	Công ty TNHH Điện Lạnh Rinh Long	Số 15 Nguyễn Tổng Quai, Trần Lãm, TP Thái Bình, Tỉnh Thái Bình
Thái Bình 2	Công ty TNHH TM Điện Tử Thái Bình	Số 09 Trần Phú, Trần Hưng Đạo, TP Thái Bình, Tỉnh Thái Bình
Ninh Bình 1	Trung tâm Bảo hành Phú Mỹ Linh	Số 132+134 Đường 30/6 Phúc Chính 2, Nam Thành, TP Ninh Bình, Tỉnh Ninh Bình
Ninh Bình 2	Công ty TNHH MTV TM Điện Tử Phùng Thịnh	Số 409 Hải Thượng Lãn Ông, Lê Lợi, Văn Giang, TP Ninh Bình, Tỉnh Ninh Bình
Thanh Hóa 1	Công ty TNHH Điện Tử Mạnh Phương	Lô 18 Đồng Bắc Ga, Dương Đình Nghệ, Đông Thọ, TP Thanh Hoá, Tỉnh Thanh Hóa
Thanh Hóa 2	Công ty TNHH Điện Tử Huỳnh Nga	Số 33 Trần Phú, Ba Đình, Thị xã Bỉm Sơn, Tỉnh Thanh Hóa
Thanh Hóa 3	Công ty TNHH CN Điện Tử Điện Lạnh Mạnh Tuấn	Số 258 Trường Thi TP Thanh Hóa, Tỉnh Thanh Hóa
Nghệ An 1	Doanh nghiệp Điện Tử Điện Lạnh Đình Dũng	Khởi 2 Thị trấn Yên Thành, Huyện Yên Thành, Tỉnh Nghệ An
Nghệ An 2	Doanh nghiệp TN Điện Lạnh Đức Vinh	Số 7/A2 Hermann, TP Vinh, Tỉnh Nghệ An
Hà Tĩnh 1	Doanh nghiệp TN Điện Tử Điện Lạnh Hưng Phú	Số 375 Nguyễn Công Trứ, Nguyễn Du, TP Hà Tĩnh, Tỉnh Hà Tĩnh
Hà Tĩnh 2	Công ty TNHH TM & DV Dũng Audio	Số 09 + 11 Ngõ 2 Nguyễn Chí Thanh, TP Hà Tĩnh, Tỉnh Hà Tĩnh
Thái Nguyên	Công ty TNHH TM & DV Điện máy Thái Nguyên	Số 244/1 Bắc Kạn, Hoàng Văn Thụ, TP Thái Nguyên, Tỉnh Thái Nguyên
Son La	Công ty TNHH MTV Lâm Đăng	Số 229B Trần Đăng Ninh, Tổ 8 Quyết Tâm, TP Sơn La, Tỉnh Sơn La

Kangaroo
KitchenCare

HƯỚNG DẪN SỬ DỤNG
BẾP GAS

GAS STOVE
USER MANUAL

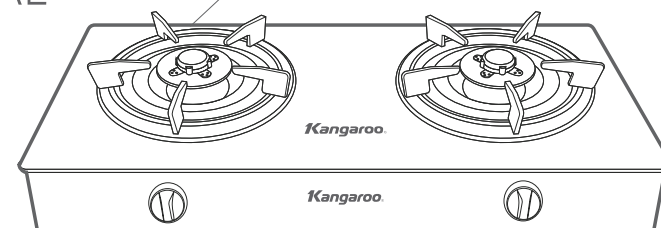

MODEL:

KG 503, KG 507, KG 511, KG 512, KG 350, KG 505, KG 506, KG 513, KG 515, KG 8G1C, KG 8G1A, KG 516M, KG 519M

ĐĂNG KÝ BẢO HÀNH ĐIỆN TỬ

(*Chi tiết vui lòng xem mặt sau)

Cách 1

Quét QR CODE
hoặc truy cập
website

baohanhdientu.kangaroo.vn



Cách 2

Soạn tin nhắn gửi **8088** theo
cú pháp dưới đây

KG <dấu cách> SERIAL





Quy chế bảo hành:

I. Thời hạn bảo hành

Thời hạn bảo hành được xác nhận dựa vào thông tin được đăng ký bảo hành điện tử.

II. Điều kiện được bảo hành

- Sản phẩm phải được đăng ký bảo hành điện tử.
- Sản phẩm chính hãng Công Ty Cổ Phần Tập Đoàn Điện Lạnh Điện Máy Việt Úc.
- Tem niêm phong (tem vỡ) còn nguyên dạng, không rách rời.
- Kiểu máy (Model), số máy (Serial No) dán trên sản phẩm phải trùng với thông tin đăng ký bảo hành điện tử.
- Các hư hỏng do lỗi sản xuất.

Lưu ý:

- Quý khách vui lòng đăng ký bảo hành theo hướng dẫn ở mặt trước để đảm bảo quyền lợi. Nếu là Đại lý vui lòng đăng ký tài khoản tại website <https://baohanhdientu.kangaroo.vn/dang-ky>. Sau đó đăng ký bảo hành điện tử trực tiếp trên website hoặc soạn tin nhắn theo cú pháp: **KG <dấu cách> DL <dấu cách> SERIAL <dấu cách> Số điện thoại khách hàng Gửi 8088**

- Trong trường hợp sản phẩm chưa đăng ký bảo hành điện tử thì thời hạn bảo hành được tính từ ngày sản xuất hoặc được tính từ ngày mua hàng tùy thuộc theo điều kiện nào đến trước, căn cứ theo ngày sản xuất trên hệ thống của Kangaroo hoặc hóa đơn GTGT hoặc hóa đơn bán hàng trực tiếp do cơ quan thuế phát hành.

- Mọi thông tin chi tiết quý khách vui lòng liên hệ tổng đài qua số hotline **1900555566** hoặc truy cập website <https://baohanhdientu.kangaroo.vn>

Cảm ơn Quý vị đã sử dụng sản phẩm của tập đoàn Kangaroo

Vui lòng đọc kỹ quyển hướng dẫn lắp đặt và vận hành sản phẩm trong cuốn sách này. Giữ lại sách hướng dẫn sử dụng để thuận tiện cho những lúc cần tham khảo về sau. Khách hàng tự chịu trách nhiệm về những thiệt hại, tổn thất về người hay vật chất phát sinh trực tiếp hoặc gián tiếp từ việc lắp đặt hoặc bảo trì theo định kỳ và/hoặc sử dụng sản phẩm không đúng cách, không tuân thủ đầy đủ các quy định trong bản sách hướng dẫn sử dụng này.

Dear value Customer,

Thank you very much for using Kangaroo products. Please read the Instruction Manual carefully before using the products to ensure that you obtain the best possible result and safety. Retain the Manual for future reference. Kangaroo is not liable for any loss or damage arising from incorrect install or use of the products.



THIẾT BỊ GIA DỤNG
HOME APPLIANCES



THIẾT BỊ NHÀ BẾP
KITCHEN APPLIANCES



VẬT LIỆU XÂY DỰNG
BUILDING MATERIALS



ĐIỆN LẠNH
FREEZER

MỤC LỤC/CONTENTS

CÁC ĐIỀU CẦN LƯU Ý KHI SỬ DỤNG BẾP GAS	2
CÁC SỰ CỐ THƯỜNG GẶP KHI SỬ DỤNG BẾP GAS VÀ CÁCH KHẮC PHỤC	5
MỞ BẾP	6
INSTALLATION AND SAFETY INSTRUCTIONS	7
TROUBLESHOOTING	9
USE	10

I - CÁC ĐIỀU CẦN LƯU Ý KHI SỬ DỤNG BẾP GAS

1. VỊ TRÍ ĐẶT BẾP

- Nên đặt bếp ở nơi thông thoáng.
- Chọn nơi cách xa vật liệu bắt lửa.
- Mặt sau và các mặt bên của bếp phải để cách vách ngăn ít nhất 15cm.
- Khoảng cách từ bếp đến trần nhà hoặc miếng che ở trên phải ít nhất là 1m.

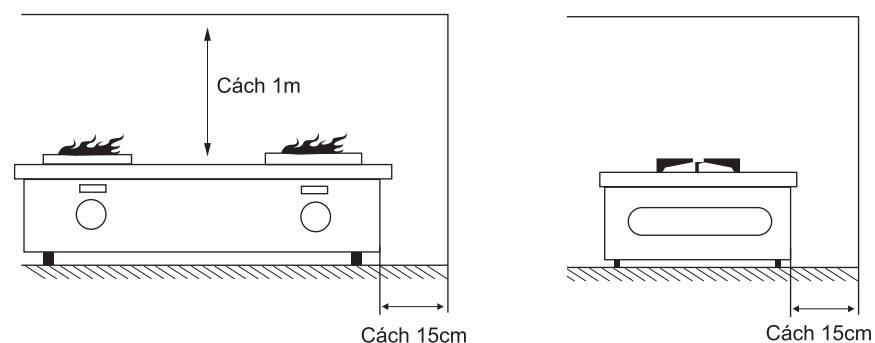

2. CÁCH NỐI DÂY

- Tháo nắp che và miếng nhựa đỏ trên ống dẫn gas ra (nếu có).
- Đút sợi dây dẫn gas vào ống 1,5cm và xiết kẹp vòng.
- Sợi dây không được gấp khúc và không được nằm dưới bếp.

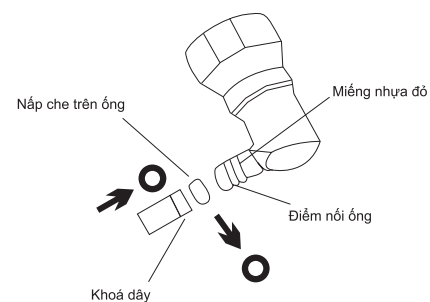

- Chiều dài dây tốt nhất là 1m đến 2m.

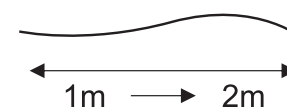

3. TRÁNH NƠI CÓ GIÓ LÙA

- Gió lùa có thể làm tắt lửa, tiêu hao gas nhiều.

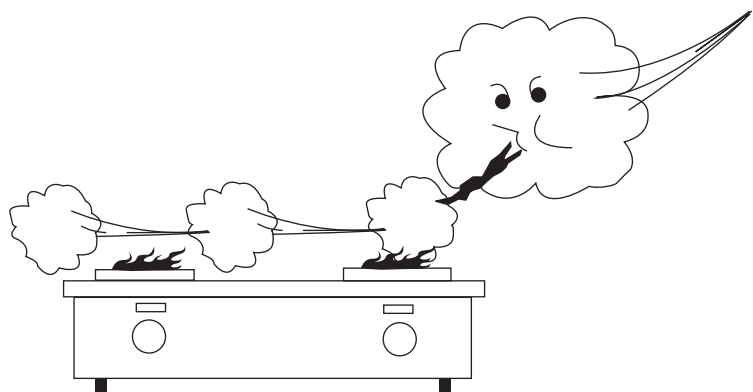

5. ĐẶT BẾP NƠI BẰNG PHẪNG VÀ CỐ ĐỊNH

- Đặt bếp nơi bằng phẳng và cố định sẽ an toàn hơn.

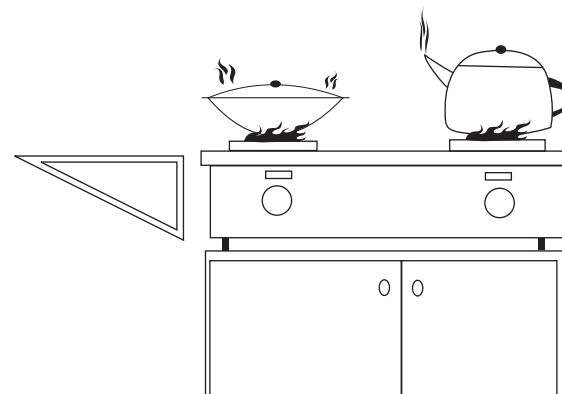

4. TRÁNH ĐẶT BẾP Ở DƯỚI KỆ HOẶC CẠNH MÀN CỬA SỔ

- Tránh đặt bếp ở những nơi như dưới kệ (những vật trên kệ có thể rơi xuống bếp) hoặc đặt bếp bên cạnh những thứ dễ bắt lửa như rèm cửa.

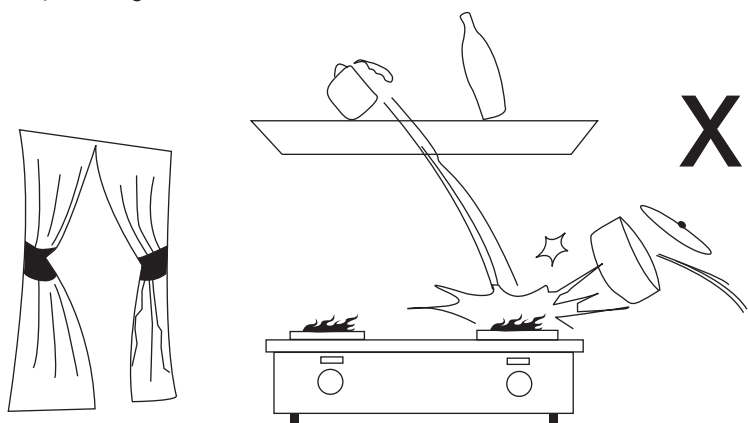

6. KHÔNG SỬ DỤNG BẾP VÀO VIỆC KHÁC NGOÀI NẤU ĂN

- Không nên sử dụng bếp để hong khô quần áo hay vải vóc vì có thể bắt lửa.

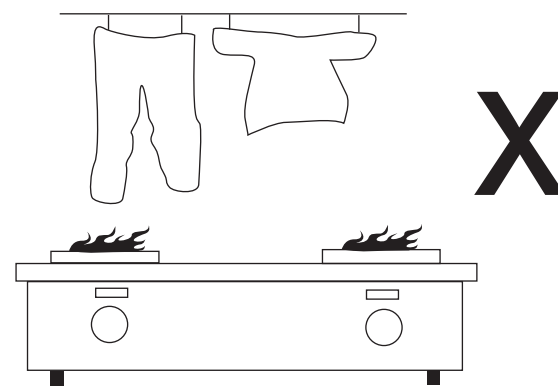

II - CÁC SỰ CỐ THƯỜNG GẶP KHI SỬ DỤNG BẾP GAS VÀ CÁCH KHẮC PHỤC

Các sự cố thường gặp	Cách khắc phục
<p>Không đánh lửa được :</p> <ul style="list-style-type: none"> - Hết gas - Van bình gas bị khóa - Có quá nhiều không khí trong vòi hay ống điếu - Hết pin hoặc dây đánh lửa bị hư - Bộ chụp đầu lò và thân bếp lắp ráp không chính xác - Những lỗ gas trên bộ chụp đầu lò bị bít - Ống gas bị gấp khúc - Loại gas đang sử dụng không đúng với loại đã được chỉ định 	<ul style="list-style-type: none"> - Thay bình gas mới - Mở van bình gas - Lập lại quy trình đánh lửa - Thay pin hoặc dây đánh lửa mới - Lắp ráp lại bộ chụp đầu lò và thân bếp cho chính xác - Làm sạch lỗ thông gas bằng dây kim loại hoặc bàn chải - Kéo thẳng ống hoặc thay ống mới - Thay thế đúng loại gas được chỉ định
<p>Lửa tắt trong khi đang sử dụng :</p> <ul style="list-style-type: none"> - Hết gas - Gió - Nước tràn vào bộ phận đầu lò 	<p>Lập tức ngừng sử dụng bếp :</p> <ul style="list-style-type: none"> * Tắt bếp, khóa van - Thay bình gas mới - Đặt bếp nơi thông gió - Dùng vải khô lau bộ phận đầu lò
<p>Lửa cháy không bình thường :</p> <ul style="list-style-type: none"> * Ngọn lửa yếu : - Bộ phận chụp đầu lò và thân bếp lắp ráp không chính xác. * Ngọn lửa màu đỏ : - Những lỗ gas trên bộ chụp đầu lò bị bít. * Ngọn lửa bị phụt và không đều : - Bộ điều chỉnh gió chưa đặt ở vị trí thích hợp. - Loại gas đang sử dụng không đúng loại đã được chỉ định. 	<ul style="list-style-type: none"> - Lắp ráp lại bộ chụp đầu lò và thân bếp cho chính xác. - Làm sạch lỗ thông gas bằng sợi dây kim loại hoặc bàn chải. - Điều chỉnh bộ gió cho thích hợp. - Thay thế đúng loại gas được chỉ định.
<p>Người thấy mùi gas khi bếp đang cháy :</p> <ul style="list-style-type: none"> - Van thứ 2 của bếp đang mở. - Dây dẫn gas bị hở. - Các khớp nối và dây dẫn với ống gas hoặc với van giảm áp bị hở. - Bộ chụp đầu lò và thân bếp lắp ráp không chính xác. 	<ul style="list-style-type: none"> - Khóa van thứ 2 của bếp. - Thay dây dẫn gas. - Kiểm tra các khớp nối giữa dây gas với ống dẫn gas hoặc van. - Lắp ráp lại bộ chụp đầu lò và thân bếp cho chính xác.

III - MỞ BẾP

Đối với bếp nút vặn :

- Ấn nút vào và vặn qua bên trái, khi nghe tiếng “click” và thấy lửa cháy thì buông tay ra, chỉnh lửa theo ký hiệu, nút chỉ ngang – lửa to, nút chỉ xuống dưới – lửa nhỏ, nút chỉ lên trên – tắt bếp.
- Nếu nghe tiếng “click” mà không thấy lửa thì lập tức trả lại vị trí ban đầu và lập lại thao tác lần nữa.

Đối với bếp nút nhấn :

- Ấn nút vào và nghe tiếng nẹt của pin, khi thấy lửa cháy thì buông tay ra, nếu lửa không cháy xin vui lòng xem lại mục II. Dùng cần gạt để chỉnh lửa lớn nhỏ, chỉnh qua trái – lửa lớn, chỉnh qua phải – lửa nhỏ. Ấn nút thêm lần nữa – tắt bếp.

DESCRIPTION OF PRODUCT

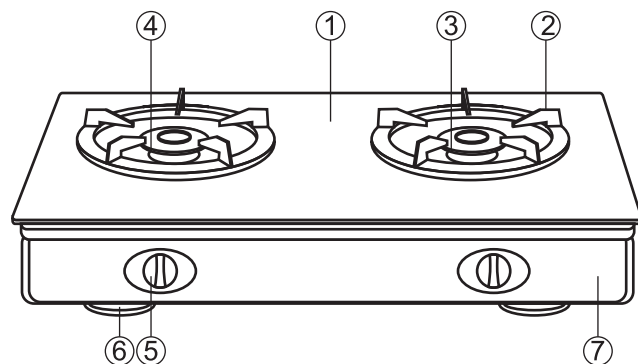

- | | |
|-------------------|------------------|
| 1. Glass panel | 5. Ignition knob |
| 2. Pan support | 6. Rubber feet |
| 3. Ignition pin | 7. Frame |
| 4. Outer ring cap | |

INSTALLATION INSTRUCTIONS

1. Be sure to install the unit in a room where no strong air currents flow
2. Allow at least 15cm of space from kitchen walls and 100cm from the ceiling.
3. Stove must be installed by an authorized technician.

Caution:

If the kitchen walls and cabinet are made of wood or any combustible material and the spaces as specified cannot be maintained, you must install a heat – proof panel on the kitchen walls so as to prevent possible fire hazard.

- Unpack and remove all packing materials
- Install the burner caps in position
- Install the pan support in correct position
- + Make sure only a rubber hose of approved type and a length of no more the 2m used
- + Do not bend, twist or stretch the hose
- Fit the rubber hose tightly over end of gas supply line and secure it with a hose clamp

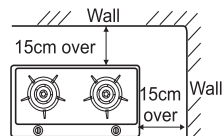

Figure #1

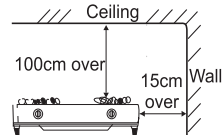

Figure #2

SAFETY INSTRUCTIONS

Before the maintenance, make sure the unit is cool and the burners & gas valve is off.

Unit parts	Maintenance
Burner cap & burners; Top Glass plate; Control panel	Check if the slits in the burner caps are clogged with dirt. Clean them with a dry & soft cloth or by toothbrush. After washing the burner caps, dry them. Do not clean when the burners is hot Do not use detergent and benzine for cleaning
Burners and water tray;	Make sure the cap is mounted in place (If the burner caps are not mounted properly, gas distribution may not be even)
Rubber hose	Make sure the rubber hose is tightly secured over gas supply outlet and secure it with the rubber hose. If there are cracks in the hose, replace it.

TROUBLESHOOTING

Trouble	Cause	Method of solving
After the ignition knob is turned on, the flames are extinguishment	The ignition knob is not turned on properly	Turn it counter clockwise
Although there are ignitions, the burners has not light	Air is entrapped in the rubber gas hose	Open the main valve Repeat turning it on several times
	The ignition spark device is dirty or wet.	Clean or wipe dry
	The rubber hose is bend, twist or stretch.	Install if property or replace it
Uneven flame The flames become yellowish The flames are extinguished while the unit is in use	Short of gas supply The flame controller is not in a fixed position	Replace gas cylinder Set it to desired position property.
Abnormal sounds when using	Gas leakage from cracks of rubber hose Disconnection of rubber hose	Replace it Secure the rubber hose with the hose clamp

USE

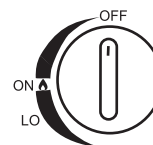

Before using, make sure the ignition knob is in the "OFF" position. Open gas valve and turn on the burner. After using, ensure to turn off the burners and lock the gas valve.

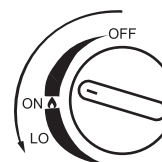

1. Turning on

Turn the ignition knob counter clockwise to the "ON" position slowly, press and keep the knob for a few seconds. Make sure that the burner has light

Remark:

When you start to use the gas stove for the first time or the unit has not been used for a long time, it sometimes happens that the burner is not ignited. This is because air has been trapped in the rubber hose. Repeat turning on the ignition knob a few times until gas comes through.

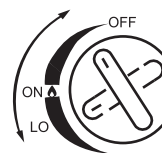

2. Flame controller

- Control the knob to increase or reduce the fire and cooking power output
- Turn the knob counter clockwise to the minimum flame position to set for lowest cooking output level.

Remark:

When the flame is reduced suddenly it may happen to turn off the burner. Make sure the burner is ignited

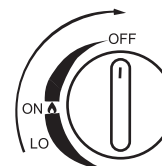

3. Turning off

- Turn the ignition knob clockwise up to its original position without pressing it.
- After using, make sure to turn off the burners

Remark:

When the burner is shut off, it may make a noise, this is normal

WARRANTY GUIDE

KANGAROO gas stove is strictly monitored and examined in quality by the technical team from Kangaroo Corporation.

As the leader in manufacture and produce household in Vietnam, we undertake to provide customers with the best products and best warranty services.

If the product gets defected or disordered during the warranty time, the detected elements will be fixed, maintained or replaced free of charge.

1. The warranty period is 12 months
2. In the following cases, the products will be repaired with charging fee:
 - a. Expiry of warranty period.
 - b. Damages caused by careless of users or using not follow the instruction of manual.
 - c. Damages by disaster or fire.
 - d. Loss warranty card.

All the contents in this USER MANUAL have been subjected to careful check. For any mistake and mission in printing or misunderstanding of the contents, the company keeps the right of explanations. Additionally, any technical improvement will be shown in the revised manual without notice. The product appearance and color in this manual just for your reference.

DANH SÁCH TRUNG TÂM BẢO HÀNH KANGAROO TRÊN TOÀN QUỐC

	Địa Nẵng	Trung tâm Dịch vụ Kỹ thuật Miền Trung	Số 573 Đường Điện Biên Phủ, Quận Thanh Khê, TP Đà Nẵng
MIỀN TRUNG	Quảng Bình	Trung tâm Bảo hành Trần Anh	Số 60 Phan Đình Phùng, TP Đồng Hới, Tỉnh Quảng Bình
	Quảng Trị	Trung tâm Bảo hành Bảo Bảo Thiên	Số 32, Nguyễn Trãi, TP Đông Hà, Tỉnh Quảng Trị
	Huế	Trung tâm Bảo hành Thanh Sơn	Số 176 Phan Đăng Lưu, Phú Hòa, TP Huế, Tỉnh Thừa Thiên Huế
	Quảng Nam	Trung tâm Bảo hành Hoàng Duy	Thị trấn Núi Thành, Tỉnh Quảng Nam
	Quảng Ngãi	Trung tâm Bảo hành Hùng Phát	Số 203 Lê Thánh Tôn, TP Quảng Ngãi, Tỉnh Quảng Ngãi
	Bình Định 1	Trung tâm Bảo hành Phước Thành	Số 17 Nguyễn Trãi, TP Quy Nhơn, Tỉnh Bình Định
	Bình Định 2	Trung tâm Bảo hành Thanh Bình	Số 68 Lý Tự Trọng, TP Quy Nhơn, Tỉnh Bình Định
	Phú Yên 1	Trung tâm Bảo hành Đức Thống	Số 06N, Nguyễn Huệ, TP Tuy Hòa, Tỉnh Phú Yên
	Phú Yên 2	Trung tâm Bảo hành Long Vũ	Lô 19A Trần Phú, Phường 9, TP Tuy Hòa, Tỉnh Phú Yên
	Khánh Hòa 1	Trung tâm Bảo hành Tinh Vân	Số 51 Nguyễn Trọng Kỳ, Cam Lâm, TP Cam Ranh, Tỉnh Khánh Hòa
	Khánh Hòa 2	Trung tâm Bảo hành Hoàng Minh	Số 02 Bà Triệu, TP Nha Trang, Tỉnh Khánh Hòa
	Lâm Đồng 1	Trung tâm Bảo hành Tấn Lực	Số 45 Lam Sơn, TP Bảo Lộc, Tỉnh Lâm Đồng
	Lâm Đồng 2	Trung tâm Bảo hành Duy Phương	Số 18 Phạm Hồng Thái, TP Đà Lạt, Tỉnh Lâm Đồng
	Lâm Đồng 3	Trung tâm Bảo hành Điện Lạnh Văn Đạt	Số 204A Phan Đình Phùng, Phường 2, TP Đà Lạt, Tỉnh Lâm Đồng
	Gia Lai	Trung tâm Bảo hành Hùng Dũng	Số 33 Nguyễn Trường Tộ, TP Pleiku, Tỉnh Gia Lai
	Kon Tum	Trung tâm Bảo hành Lâm Sơn	Số 284 Trần Phú, TP Kon Tum, Tỉnh Kon Tum
Đắk Lắk	Trung tâm Bảo hành Phong Thành	Số 5A Nguyễn Khuyến, Ấp Lọt, TP Buôn Ma Thuột, Tỉnh Đắk Lắk	
Đắk Nông	Trung tâm Bảo hành Phong Thành	Tổ 6 Phường Nghĩa Phú, Thị Xã Nghĩa, Tỉnh Đắk Nông	

	Hồ Chí Minh	Trung tâm Dịch vụ Kỹ thuật Miền Nam	Số 16/10 Hoàng Việt, Phường 4, Quận Tân Bình, TP Hồ Chí Minh
MIỀN NAM	Hồ Chí Minh 1	Công Ty TNHH Điện tử Điện lạnh Tín Phát	Số 237 Quang Trung, Phường 10, Gò Vấp, TP Hồ Chí Minh
	Hồ Chí Minh 2	Công Ty CP Phân phối DV DT	Số 1402 + 1404 Đường 3 tháng 2, Phường 2, Quận 11, TP Hồ Chí Minh
	Hồ Chí Minh 3	Công Ty TNHH TM DV DT Viễn Thông Thành Phát	Số 23C4 Đường 66, Quy Đồng, Tân Phong, Quận 7, TP Hồ Chí Minh
	Hồ Chí Minh 4	Công Ty Đầu tư và Phát triển TM & DV DHP	Số 395 Kha Vạn Cân, Khu Phố 6, Hiệp Bình Chánh, Thủ Đức, TP Hồ Chí Minh
	Hồ Chí Minh 5	Công Ty TNHH TM & DV Zunik	Số 217/11/55 Bùi Đình Túy, Phường 24, Bình Thạnh, TP Hồ Chí Minh
	Hồ Chí Minh 6	Trung tâm Bảo hành Điện tử Lý Gia	A10 Phạm Văn Đồng, Linh Đông, Thủ Đức, TP Hồ Chí Minh
	Vũng Tàu 1	Công Ty TNHH TM & DV Duyên Dam	Số 50B Nguyễn Kim, Phường 4, TP Vũng Tàu, Tỉnh Bà Rịa Vũng Tàu
	Vũng Tàu 2	Công Ty TNHH CN & KT Điện lạnh Trung Kiên	Số 75/7 Trần Xuân Độ, Thắng Nhì, TP Vũng Tàu, Tỉnh Bà Rịa Vũng Tàu
	Tây Ninh	Công Ty TNHH MTV Thiên Chí	Số 41 Cơ Thành Vệ, Khu Phố Hiệp Lễ, Hiệp Ninh, TP Tây Ninh, Tỉnh Tây Ninh
	An Giang	TTBH Điện tử Điện Gia dụng Điện Phát	Số 107 Nguyễn Huệ B, Mỹ Long, TP Long Xuyên, Tỉnh An Giang
	Bình Phước	Công Ty TNHH MTV DV Bình Phước	Số 46 + 47 Khu phố 2, Phước Bình, Thị Xã Phước Long, Tỉnh Bình Phước
	Đồng Tháp	Trung tâm Bảo hành Phước Dũng	Số 3 Lý Thường Kiệt, Phường 1, TP Cao Lãnh, Tỉnh Đồng Tháp
	Sóc Trăng	Trung tâm Bảo hành Điện Lạnh Hoàng Huy	Số 130 Trương Công Định, Phường 2, TP Sóc Trăng, Tỉnh Sóc Trăng
	Hậu Giang	Công Ty TNHH MTV TM & DV Mai Anh	Số 48 Ngô Quốc Trí, Phường 5, TP Vị Thanh, Tỉnh Hậu Giang
	Vĩnh Long	Cơ sở Điện Lạnh Thuận Thành	Số 33/13K Phạm Thái Bường, Phường 4, TP Vĩnh Long, Tỉnh Vĩnh Long
	Trà Vinh	Công Ty TNHH MTV Thiên Tài	Số 522 Đồng Khởi, Khóm 1, Phường 9, TP Trà Vinh, Tỉnh Trà Vinh
	Đồng Nai	Trung tâm Bảo hành Điện tử Hưng Phát	Số 79 Trần Phú, Xuân An, Thị Xã Long Khánh, Tỉnh Đồng Nai
	Bình Thuận	Công Ty TNHH TM Điện Lạnh Quang Duyên	Số 491 Thủ Khoa Huân, TP Phan Thiết, Tỉnh Bình Thuận
	Đồng Nai 1	Trung tâm Bảo hành Trần Quốc Tuấn	Số 18/37 Huỳnh Văn Nghệ, Bửu Long, TP Biên Hòa, Tỉnh Đồng Nai
	Đồng Nai 2	Trung tâm Bảo hành Minh Tiến	Số 706 Ấp Tân Hạnh, Xuân Bảo, Cẩm Mỹ, Tỉnh Đồng Nai
	Đồng Nai 3	Công Ty TNHH TM & DV Điện tử Điện lạnh Kiến Hòa	Số 157 Nguyễn Duy Trinh, Bình Trưng Tây, Quận 2, TP Hồ Chí Minh
	Đồng Nai 4	Trung tâm Bảo hành Điện Lạnh Khang Nghi	Số 364 Bùi Trọng Nghĩa, Trảng Dài, TP Biên Hòa, Tỉnh Đồng Nai
	Ninh Thuận	Trung tâm Bảo hành Điện lạnh Nguyễn Phát	Số 26 Ngô Gia Tự, TP Phan Rang Tháp Chàm, Tỉnh Ninh Thuận
	Kiên Giang	Công Ty TNHH MTV Minh Tùng	Số 25 Lê Thị Hồng Gấm, Vĩnh Thanh, TP Rạch Giá, Tỉnh Kiên Giang
	Bạc Liêu	Công Ty TNHH Điện tử Điện lạnh Uy Vũ	Số 1A/5 Trần Huỳnh, Khóm 5, Phường 7, TP Bạc Liêu, Tỉnh Bạc Liêu
	Bến Tre	Trung tâm Bảo hành Điện lạnh Việt Hùng	Số 120B Đại lộ Đồng Khởi, Phú Khương, TP Bến Tre, Tỉnh Bến Tre
	Long An 1	Công Ty TNHH Điện tử Minh Dũng PT	Số 27, Quốc lộ 1A, Phường 5, TP Tân An, Tỉnh Long An
	Long An 2	Trung tâm Bảo hành HKD Trần Ngọc Thuận	Số 326 Quốc lộ 1A, Khu phố 9, Thị trấn Bến Lức, Tỉnh Long An
	Long An	Trung tâm Bảo hành Thọ Dũng	Ấp Mới 2, Xã Mỹ Hạnh Nam, Đức Hòa, Tỉnh Long An
	Cần Thơ	Trung tâm Bảo hành Kangaroo Cần Thơ	Số 115/4A Cách Mạng Tháng Tám, An Thủy, Bình Thủy, TP Cần Thơ, Tỉnh Cần Thơ
	Bình Dương 1	Công Ty TNHH MTV TM & DV Nguyễn Vĩ	Số 348 30 tháng 04, Chánh Nghĩa, TP Thủ Dầu Một, Tỉnh Bình Dương
	Bình Dương 2	Trung tâm Bảo hành Nguyễn Văn Dũng 24h	Số 272E/2 Khu Phố 1, An Phú, Thị Xã Thuận An, Tỉnh Bình Dương
	Tiền Giang	Công Ty TNHH MTV TM & DV Tân Kim Thành Phát	Số 242 Ấp Bắc, Khu Phố 3, Phường 10, TP Mỹ Tho, Tỉnh Tiền Giang
	Bình Phước	Công Ty TNHH MTV Minh Nhật Phát	Tổ 3 Tân Trà, Tân Xuân, Thị Xã Đồng Xoài, Tỉnh Bình Phước
Cà Mau	Công Ty TNHH MTV Điện tử Điện lạnh Thành Công	Số 03 Ấp Bà Diêu, Xã Lý Văn Lâm, TP Cà Mau, Tỉnh Cà Mau	
Đồng Tháp	Trung tâm Bảo hành Điện Lạnh Thế Ngọc	Số 162 Đường 848 khóm Tân An, An Hoà, TP Sa Đéc, Tỉnh Đồng Tháp	