

1. HƯỚNG DẪN AN TOÀN

Hướng dẫn về an toàn

Vui Lòng chú ý các biểu tượng tóm tắt sau đây và các quy định về sử dụng sản phẩm an toàn



Xử lý sự cố

Khi máy bị lỗi, vui lòng ngắt nguồn điện và nguồn nước ngay lập tức



Bảo trì

Không được tháo các bộ phận trên máy để tránh rò rỉ hoặc hư hỏng



Tránh tiếp xúc với trẻ em

Không cho trẻ vận hành máy



Nhiệt độ

Vui lòng sử dụng sản phẩm ở nơi khô ráo với nhiệt độ 4-43 °C



Phòng ngừa điện

Để tránh rò rỉ điện



Phụ kiện và bộ lọc

Để duy trì hoạt động bình thường của máy, hãy đảm bảo sử dụng các phụ kiện và bộ lọc được cung cấp bởi công ty Delites.



Cuộc gọi khẩn cấp

Để được giúp đỡ, xin vui lòng gọi cho trung tâm dịch vụ bán hàng địa phương hoặc đường dây nóng dịch vụ toàn quốc



Dịch vụ sửa chữa khẩn cấp

Máy này chỉ có thể được sửa chữa bởi nhân viên có trình độ được chỉ định bởi công ty Midea



Tránh ánh nắng trực tiếp

Không lắp đặt máy ở nơi tiếp xúc với ánh nắng trực tiếp



Chống đông lạnh

Không lưu trữ hoặc để sản phẩm trong môi trường dưới 0 °C

- Thiết bị này không dành cho người sử dụng (kể cả trẻ em) bị giảm khả năng về thể chất, giác quan hoặc tinh thần, hoặc thiếu kinh nghiệm và kiến thức, trừ khi có người giám sát bảo vệ hoặc sử dụng thiết bị. Trẻ em cần được giám sát để đảm bảo rằng chúng không chơi với thiết bị.
- Nếu dây cung cấp nguồn bị hỏng, phải được thay thế bởi nhà sản xuất, đại lý dịch vụ hoặc những người có trình độ tương tự để tránh nguy hiểm.
- Không lưu trữ các chất gây nổ như bình xịt có chất đẩy dễ cháy trong thiết bị này.
- Thiết bị này được thiết kế để sử dụng trong gia đình và các khu vực tương tự như khu vực bếp của nhân viên trong các cửa hàng, văn phòng và môi trường làm việc khác; khách sạn, nhà nghỉ và môi trường loại dân cư khác.
- Nếu nhà sản xuất muốn giới hạn việc sử dụng thiết bị ít hơn mức trên, điều này phải được nêu rõ trong hướng dẫn sử dụng
- CẢNH BÁO:** Để tránh nguy hiểm do thiết bị không ổn định, thiết bị phải được sửa theo Hướng dẫn
- Thiết bị không được ngâm trong nước

DANH SÁCH ĐÓNG GÓI

Máy lọc nước uống trực tiếp (1 bộ)		Vòi nước (1 chiếc)	
1/4" ống PE (2m) 3/8" ống PE (2m)		Phích cắm cao su co giãn (1 chiếc)	
Sách HDSD (1 bản)		Van bị đầu vào (1 chiếc)	
Vòng chặn (6 chiếc)		Van 3 chiều (1PC)	
Ốc vít dài (1 chiếc)		Bảng chống thấm (1PC)	

2. Máy Lọc Nước

Tên bộ phận

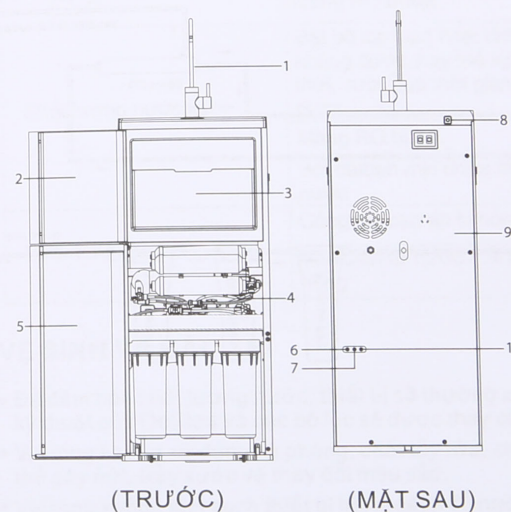

(TRƯỚC)

(MẶT SAU)

SỐ TT	TÊN BỘ PHẬN
1	Vòi nước
2	Cửa trên
3	Tủ khóa
4	Hệ thống lọc nước
5	Cửa dưới
6	Vòi nước đầu vào
7	Thoát nước
8	Dây điện
9	Tấm chắn sau
10	Cửa thoát nước

Hệ thống lọc nước(DES0820RO)

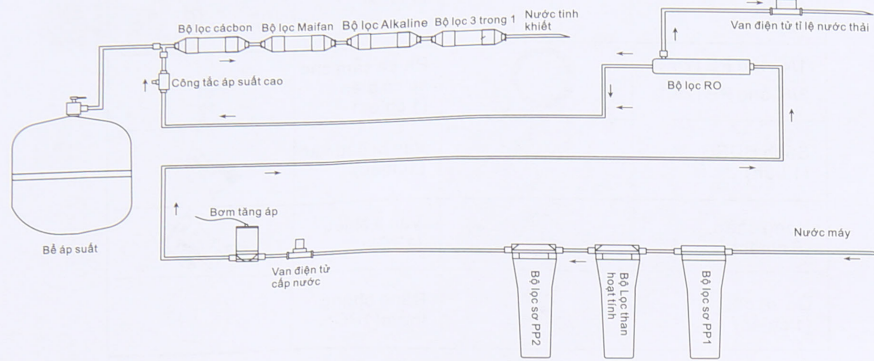

Hệ thống lọc nước(DES0520RO)

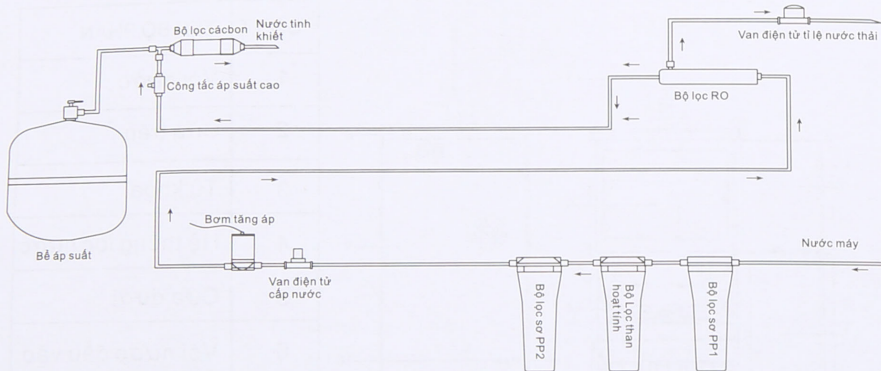

3. HƯỚNG DẪN SỬ DỤNG VÀ BẢO TRÌ

Xử Lý sự cố

Lỗi	Nguyên nhân	Cách giải quyết
Máy không hoạt động	Van bi đầu vào đóng	Mở van bi đầu vào
	Cung cấp nguồn điện không hoàn toàn	Bật nguồn điện
	Bơm tăng áp không chạy	Liên hệ với trung tâm dịch vụ khách hàng địa phương.
	Cắt điện	Đợi điện trở lại
Có tiếng ồn trong khi hoạt động	Bơm tăng áp lỗi hoặc ốc vít lỏng	Liên hệ với trung tâm dịch vụ khách hàng địa phương.
	Không đủ nước trong bơm tăng áp	Tăng áp lực nước của nước đầu vào
Nước nhỏ giọt hoặc không có nước chảy ra	Màng RO bị kẹt	Liên hệ với trung tâm dịch vụ khách hàng địa phương.
	Bộ lọc không được thay thế kịp thời, vượt quá thời gian sử dụng	Liên hệ với trung tâm dịch vụ khách hàng địa phương để thay thế bộ lọc
Không có nước từ vòi cổ ngỗng	Lỗi lọc than hoạt tính bị kẹt	Liên hệ với cơ quan dịch vụ địa phương để thay thế bộ lọc
	Bộ lọc xử lý nước trước bị kẹt	
	Màng RO bị kẹt	
Chất lượng nước kém	Đặt bộ lọc than hoạt tính không được thay thế kịp thời, vượt quá thời gian sử dụng	Liên hệ với cơ quan dịch vụ địa phương để thay thế bộ lọc.
	Màng RO bị hư	Rửa bột than hoạt tính đi hoặc thay thế bộ lọc than hoạt tính
	Bột carbon mịn chứa trong nước	
Bơm tăng áp không dừng	Công tắc cao áp bị hỏng	Liên hệ với cơ quan dịch vụ địa phương.
	Van điện từ nước thải bị hỏng	

VỆ SINH VÀ BẢO TRÌ

- Để đảm bảo chất lượng nước, thiết bị sẽ thường xuyên được bảo trì bởi chuyên viên kỹ thuật của Delites và các bộ lọc sẽ được thay cùng một lúc.
- Vui lòng không sử dụng xà phòng, chất tẩy rửa, chất pha loãng, xăng và cồn, nó có thể gây nứt, trầy xước và thay đổi màu sắc.
- Vui lòng không làm sạch thiết bị bằng cách đổ nước trực tiếp vào thiết bị.
- Bình chứa nước thường được làm sạch mỗi năm một lần bởi trung tâm dịch vụ sau bán hàng. Nếu bình chứa nước cần được làm sạch trước thời hạn, vui lòng thông báo cho trung tâm dịch vụ sau bán hàng

HƯỚNG DẪN LẮP

Lưu ý: Để kết nối với đường ống nước, vui lòng tham khảo ý kiến đại lý hoặc cửa hàng hệ thống cung cấp nước

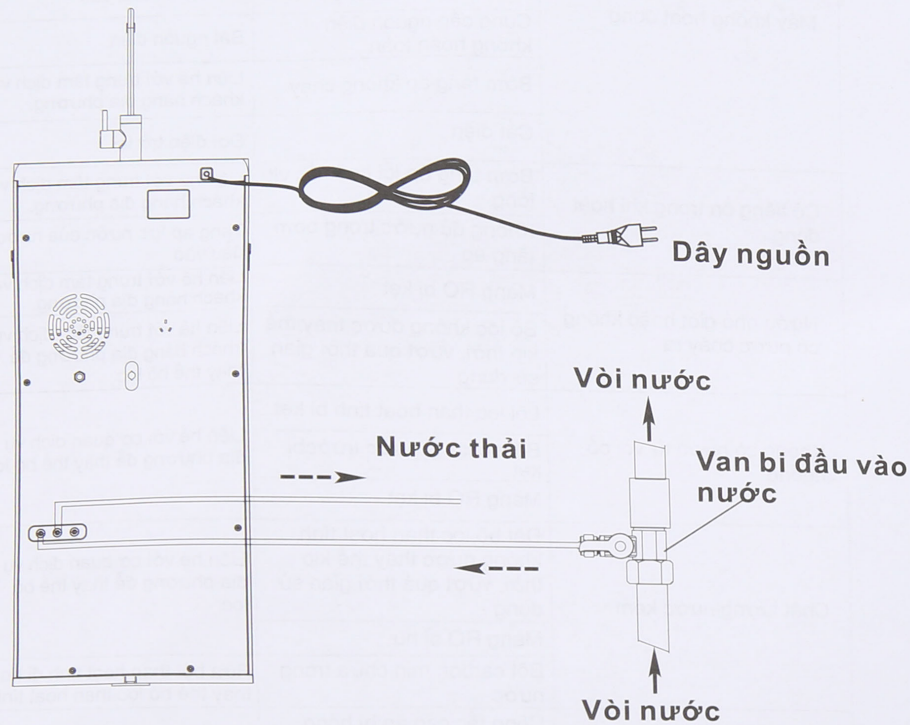

Việc lắp đặt và thay thế vòi nước, bộ lọc và bể áp suất của máy cần phải được thực hiện bởi chuyên viên kỹ thuật. Xem hướng dẫn cài đặt trong quá trình cài đặt hoặc thay thế.

DES0820RO GIỚI THIỆU BỘ LỌC

Lõi Lọc	Tên lõi lọc	Hình minh họa	Chức năng	Thời gian thay thế
Lõi lọc số 1	PP1		Tiến hành lọc thô nước ban đầu và lọc bùn, cát, tạp chất, gỉ sắt v.v.	3-6 tháng
Lõi lọc số 2	GAC		Hấp thụ màu sắc và mùi bất thường. Loại bỏ clo dư và các chất hữu cơ trong nước.	6-12 tháng
Lõi lọc số 3	PP2		Lọc các tạp chất nhỏ để tránh màng RO bị tắc.	6-12 tháng
Lõi lọc số 4	RO		Độ chính xác của bộ lọc là 0,001 -0,0001 um, chỉ cho phép các phân tử nước đi qua và gần như giữ lại các chất có hại trong nước như thuốc trừ sâu, vi khuẩn, vi rút và các ion kim loại nặng.	24-36 tháng
Lõi lọc số 5	GAC		Cải thiện mùi và vị của nước dung	12 tháng
Lõi lọc số 6	Maifan		Bổ sung các khoáng chất có lợi cho sức khoẻ vào nước	12 tháng
Lõi lọc số 7	Alkaline		Để kiểm hóa nước, cân bằng giá trị PH của nước	12 tháng
Lõi lọc số 8	3 trong 1		Tăng cường khoáng chất trong nước, khử clo và diệt khuẩn.	12 tháng

1. Lắp đặt bộ lọc

Trình tự lắp đặt các bộ lọc từ trái sang phải là PP - GAC - PP - RO - GAC - Maifan - Alkalina - 3 trong 1. Như thể hiện trong hình dưới đây.

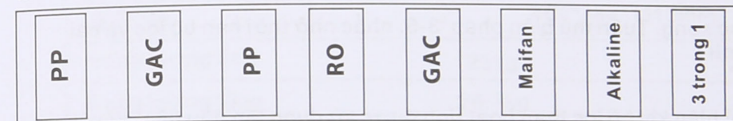

DES0520RO GIỚI THIỆU BỘ LỌC

Lõi Lọc	Tên lõi lọc	Hình minh họa	Chức năng	Thời gian thay thế
Lõi lọc số 1	PP1		Tiến hành lọc thô nước ban đầu và lọc bùn, cát, tạp chất, gỉ sắt v.v.	3-6 tháng
Lõi lọc số 2	GAC		Hấp thụ màu sắc và mùi bất thường. Loại bỏ clo dư và các chất hữu cơ trong nước.	6-12 tháng
Lõi lọc số 3	PP2		Lọc các tạp chất nhỏ để tránh màng RO bị tắc.	6-12 tháng
Lõi lọc số 4	RO		Độ chính xác của bộ lọc là 0,001 -0,0001 um, chỉ cho phép các phân tử nước đi qua và gần như giữ lại các chất có hại trong nước như thuốc trừ sâu, vi khuẩn, vi rút và các ion kim loại nặng.	24-36 tháng
Lõi lọc số 5	GAC		Cải thiện mùi và vị của nước dung	12 tháng

2. Lắp đặt bộ lọc

Trình tự lắp đặt các bộ lọc từ trái sang phải là PP - GAC - PP - RO - GAC - .
Như thể hiện trong hình dưới đây.

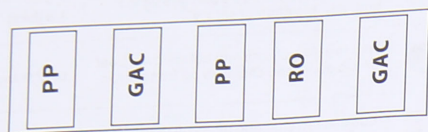

Lời khuyên đặc biệt:

1. Thời gian thay thế bộ lọc bên trên chỉ dành cho tham khảo. Nó dựa trên 10L nước uống hàng ngày. Thời gian cụ thể để thay thế các bộ lọc phụ thuộc vào chất lượng nước đầu vào và lượng nước tiêu thụ.
2. Nếu sử dụng bộ lọc không phải của nhà sản xuất, có thể làm hỏng máy lọc nước và ngăn không cho nó hoạt động bình thường.

3. Khi tuổi thọ của lõi lọc hết và cần thay lõi lọc. Đóng van bi đầu vào, tắt nguồn điện (rút phích cắm)

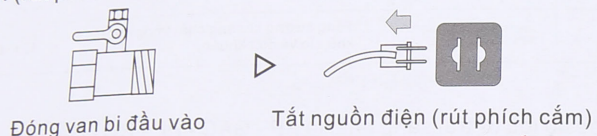

4. Khi thay thế bộ lọc xong. Tuân thủ biện pháp '3-5. nhắc nhở thời hạn bộ lọc và cài đặt lại' để vận hành

Gợi ý đặc biệt:

Nước đen sẽ xuất hiện khi bộ lọc than hoạt tính được sử dụng lần đầu tiên. Vì vậy, lần đầu tiên sử dụng hoặc mỗi lần thay thế bộ lọc than hoạt tính, bộ lọc nên được lọc một thùng chứa nước, sau đó đổ thùng nước qua cửa xả của bể chứa nước

4. Thông số kỹ thuật

Thông số cơ bản

Mẫu	DES0820RO	DES0520RO
Công suất định mức	30W	
Điện áp định mức	110-240V~	
Tần suất định mức	50/60Hz	
Lưu lượng nước tinh khiết định mức	75GPD	
Giai đoạn 1	Bộ lọc PP 10 '5pm	
Giai đoạn 2	Bộ lọc GAC 10 '	
Giai đoạn 3	Bộ lọc PP 10'1pm	
Giai đoạn 4	Bộ lọc GPD RO 75	
Giai đoạn 5	Bộ lọc GAC T33	
Giai đoạn 6	Bộ lọc Maifan T33	/
Giai đoạn 7	Bộ lọc kiểm T33	/
Giai đoạn 8	Bộ lọc T33 3 trong 1	/
Nước áp dụng	Nước máy	
Kích thước đóng gói (D*R*C)	467*487*1115mm	
Trọng lượng tịnh	23kg	22.1kg
Trọng lượng tổng	26.3kg	25.4kg