

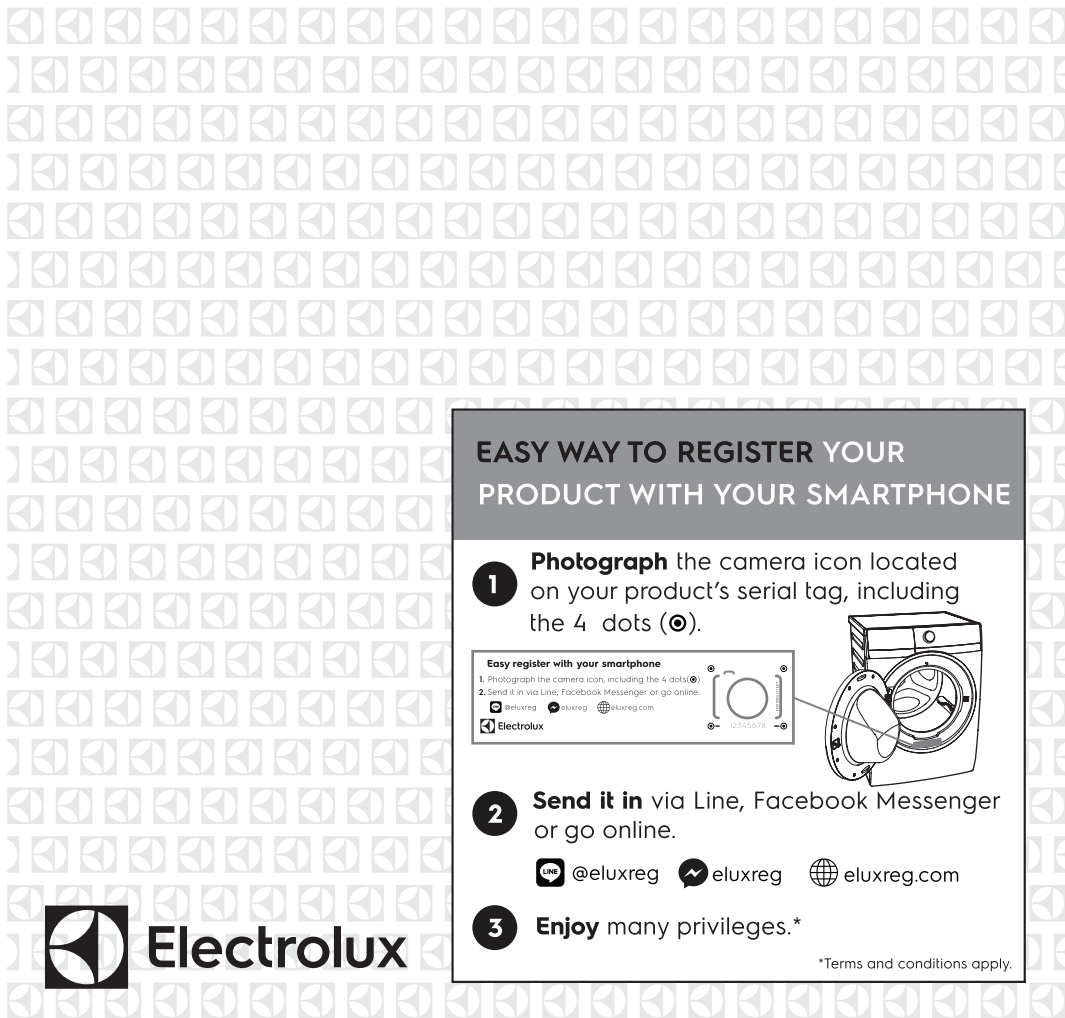

**EN** WASHING MACHINE  
**VN** MÁY GIẶT

**USER MANUAL** 2  
**TÀI LIỆU HƯỚNG DẪN SỬ DỤNG** 50

**WI-FI CONNECTIVITY SETUP** 48  
**THIẾT LẬP KẾT NỐI WI-FI** 98



**EASY WAY TO REGISTER YOUR PRODUCT WITH YOUR SMARTPHONE**

**1 Photograph** the camera icon located on your product's serial tag, including the 4 dots (⦿).

**Easy register with your smartphone**

1. Photograph the camera icon, including the 4 dots (⦿).
2. Send it in via Line, Facebook Messenger or go online.

@eluxreg   
 eluxreg   
 eluxreg.com

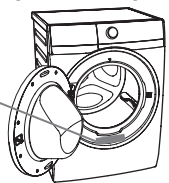

**2 Send it in** via Line, Facebook Messenger or go online.

@eluxreg   
 eluxreg   
 eluxreg.com

**3 Enjoy** many privileges.\*

\*Terms and conditions apply.



## IMPORTANT INFORMATION THAT MAY IMPACT YOUR MANUFACTURER'S WARRANTY

Adherence to the directions for use in this manual is extremely important for health and safety. Failure to strictly adhere to the requirements in this manual may result in personal injury, property damage and affect your ability to make a claim under the Electrolux manufacturer's warranty provided with your product. Products must be used, installed and operated in accordance with this manual. You may not be able to claim on the Electrolux manufacturer's warranty in the event that your product fault is due to failure to adhere to this manual.

## WE'RE THINKING OF YOU

Thank you for purchasing an Electrolux appliance. You've chosen a product that brings with it decades of professional experience and innovation. Ingenious and stylish, it has been designed with you in mind. So whenever you use it, you can be safe in the knowledge that you'll get great results every time. Welcome to Electrolux.

### Visit our website to:



Get usage advice, brochures, trouble shooter, service information, buy accessories & spare parts, online product registration : [www.electrolux.vn](http://www.electrolux.vn)

## CUSTOMER CARE AND SERVICE

We recommend the use of original spare parts. When contacting Service, ensure that you have the following data available. The information can be found on the rating plate. Model, PNC, Serial Number.

 Warning / Caution-Safety information.

 General information and tips





 Environmental information.

**Subject to change without notice.**

**RoHS**  
Compliant

**Being ensured permissible content limitation of some toxic chemicals  
(RoHS compliant)**

# CONTENTS

1.  SAFETY INFORMATION .....	4	8. CARE AND CLEANING .....	31
1.1 Conditions Of Use .....	4	8.1 External Cleaning .....	31
1.2 Child Safety .....	5	8.2 Descaling .....	31
1.3 General Safety .....	5	8.3 After Each Wash .....	31
1.4 Installation .....	6	8.4 Maintenance Wash With " Tub Clean " Program .....	31
1.5 Use .....	6	8.5 Cleaning The Detergent Dispenser And The Autodose Tanks .....	31
2. PRODUCT DESCRIPTION .....	7	8.6 Cleaning The Pump .....	33
2.1 Parts .....	7	8.7 Cleaning The Water Inlet Filter .....	35
2.2 Accessories .....	8	8.8 Frost Precautions .....	37
2.3 Load Sensor .....	9	9. TROUBLESHOOTING .....	38
2.4 The Autodose Technology (Autodosing) .....	10	9.1 Possible Failures .....	38
3. CONTROL PANEL .....	11	9.2 Emergency Door Opening .....	41
3.1 Control Panel Description .....	11	10. TECHNICAL DATA .....	42
3.2 Program Chart .....	12	11. INSTALLATION .....	42
3.3 Program Options Compatibility .....	14	11.1 Unpacking .....	42
3.4 Options .....	14	11.2 Positioning .....	44
3.5 Settings .....	17	11.3 Water Inlet .....	45
3.6 Start/Pause ( >   ) and Add Clothes (  ) Touchpad ...	18	11.4 Water Drainage .....	45
4. BEFORE FIRST USE .....	18	11.5 Electrical Connection .....	47
5. DAILY USE .....	19	12. ENVIRONMENT CONCERNS ...	47
5.1 Loading The Laundry .....	19	12.1 Packaging Materials .....	47
5.2 Detergent Dispenser With Autodose Tanks And Manual Compartments .....	19	12.2 Old Machine .....	47
5.3 Options Setting .....	25	12.3 Ecological Hints .....	47
5.4 Starting A Cycle ( >   ) .....	26	13.  WI-FI CONNECTIVITY SETUP	48
5.5 Interruption Of A Program .....	26	13.1 Installing and configuring "Electrolux Life" App .....	48
5.6 Changing A Program .....	26	13.2  Remote Start .....	49
5.7 Changing The Options .....	26		
5.8 Opening The Door .....	26		
5.9 At The End Of The Program ...	27		
5.10 When The Washing Program Is Completed, But There Is Water In The Drum .....	27		
5.11 AUTO Off Mode .....	27		
6. WASHING HINTS .....	28		
6.1 Sorting The Laundry .....	28		
6.2 Temperatures .....	28		
6.3 Before Loading The Laundry ...	28		
6.4 Maximum Loads .....	28		
6.5 Removing Stains .....	28		
6.6 Detergents Type And Quantity Of Detergent .....	29		
7. INTERNATIONAL WASH CODE SYMBOLS .....	30		

# 1. SAFETY INFORMATION

## 1.1 Conditions Of Use

This appliance is intended to be used in household and similar applications such as:

- staff kitchen areas in shops, offices and other working environment;
- farm houses;
- by clients in hotels, motels, and other residential type environments;
- bed and breakfast type environments;
- areas for communal use in blocks of flats or in launderettes.

 **WARNING!** The appliance must not be supplied through an external switching device, such as timer, or connected to a circuit that is regularly switched on and off by utility.

In the interest of your safety and to ensure the correct use, before installing and first using the appliance, read this user manual carefully, including its hints and warnings.

To avoid unnecessary mistakes and accidents, it is important to ensure that all people using the appliance are thoroughly familiar with its operation and safety features.

Save these instructions and make sure that they remain with the appliance if it is moved or sold, so that everyone using it through its life will be properly informed on appliance use and safety.



## 1.2 Child Safety

- This washing machine is not intended for use by young children or infirm persons without supervision.
  - Young children should be supervised to ensure that they do not play with the appliance.
  - The packaging components (e.g. plastic film, polystyrene) can be dangerous to children - danger of suffocation! Keep them out of children's reach.
  - Keep all detergents in a safe place out of children's reach.
  - Make sure that children or pets do not climb into the drum.
  - This machine is provided with child safety lock option (  ) to prevent children playing with the control panel. (see page 17)
- 

## 1.3 General Safety

- It is dangerous to alter the specifications or attempt to modify this product in any way.
- During high temperature wash program the door glass may get hot. Do not touch it!
- Make sure that small pets do not climb into the drum. To avoid this, please check inside the drum before using the appliance.
- Any objects such as coins, safety pins, nails, screws, stones or any other hard, sharp material can cause extensive damage and must not be placed into the machine.
- Wash small items such as socks, laces, washable belts etc in a washing bag or pillow case as it is possible for such items to slip down between the tub and the inner drum.
- Only use manufacturer's recommended quantities of fabric softener and detergent. Damage to the fabric or appliance can occur if you exceed the recommended amount.
- Do not use your washing machine to wash articles with whalebones, material without hems or torn material.
- Always unplug the appliance and turn off the water supply after use, clean and maintenance.
- This appliance is not intended for use by persons (including children) with reduced physical, sensory or mental capabilities, or lack of experience and knowledge, unless they have been given supervision or instruction concerning use of the appliance by a person responsible for their safety.

- Under no circumstances should you attempt to repair the machine yourself. Repairs carried out by inexperienced persons may cause injury or serious malfunctioning. Contact your local Service Centre. Always insist on genuine spare parts.



**For safety reasons do not use double adaptors, extension cords and multi-plug adapters.**

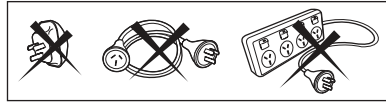

## 1.4 Installation

- This appliance is heavy. Care should be taken when moving it.
- When unpacking the appliance, check that it is not damaged. If in doubt, do not use it and contact the Service Centre.
- All packing and transit bolts must be removed before use. Serious damage can occur to the product and to property if this is not adhered to. See relevant section in the user manual.
- After having installed the appliance, check that it is not standing on the inlet and drain hose and the worktop is not pressing the electrical supply cable.
- If the appliance is installed on a carpeted floor, please adjust the feet in order to allow air to circulate freely.
- Always be sure, that there is no water leakage from hoses and their connections after the installation.
- Any plumbing work required to install this appliance should be carried out by a qualified plumber.
- Any electrical work required to install this appliance should be carried out by a qualified electrician.



**May cause electric shock! if the machine is not connected to an earthed/ground system. DO NOT touch the wet clothes and metal parts.**

## 1.5 Use

- Only wash fabrics which are designed to be machine washed. Follow the instructions on each garment label.
- Do not overload the appliance. See the relevant section in the user manual.
- Before washing, ensure that all pockets are empty and buttons and zips are fastened. Avoid washing frayed or torn articles and treat stains such as paint, ink, rust, and grass before washing.
- Garments which have been in contact with volatile petroleum products should not be machine washed. If volatile cleaning fluids are used, care should be taken to ensure that the fluid is removed from the garment before placing in the machine.
- Never pull the power supply cable to remove the plug from the socket; always take hold of the plug itself.
- Never use the washing machine if the power supply cable, the control panel, the working surface or the base are damaged so that the inside of the washing machine is accessible.

## 2. PRODUCT DESCRIPTION

### 2.1 Parts

Worktop

Detergent/Softener  
Dispenser  
(see page 19)

Control Panel  
(see page 11)

Cabinet

Door

Front Panel

Drain Pump Filter  
(see page 33)

Level Adjustment  
Feet (Front)

Transit Bolts

Mains Cable

Water Inlet Hose  
(see page 45)

Transit Bolts &  
Hose Support

Water Drain Hose  
(see page 45)

Transit Bolts &  
Hose Support

Level Adjustment  
Feet (Back)

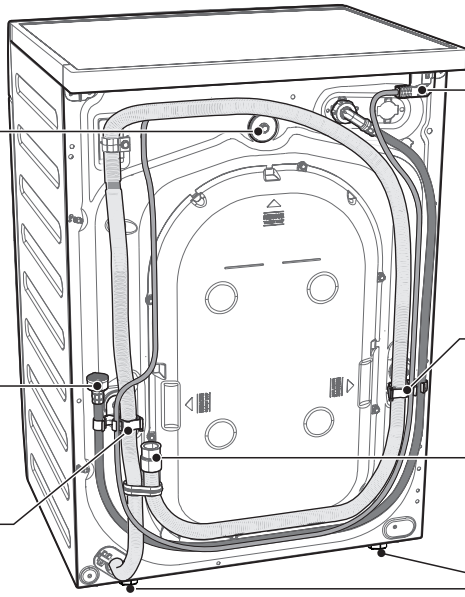
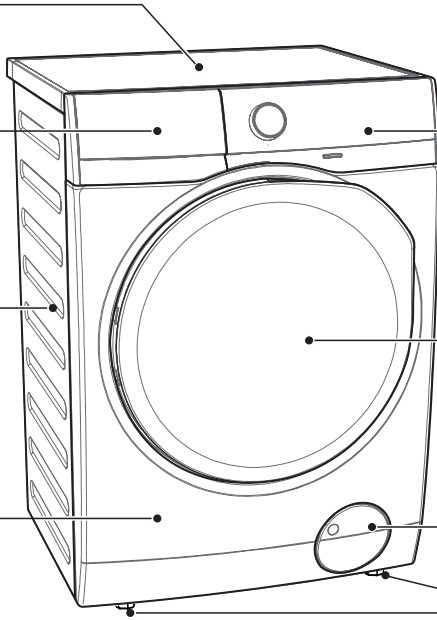

Detergent dispenser with AutoDose tanks and manual compartments

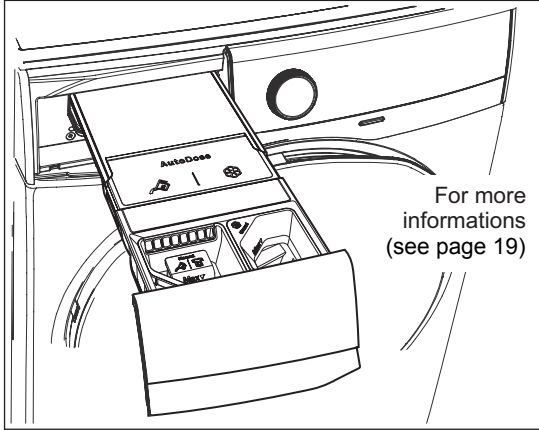

Door (when open)  
for more informations, see page 19

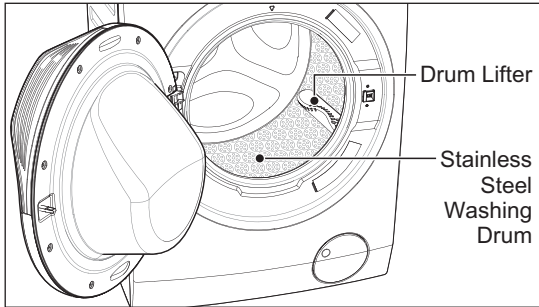

Drain Pump Filter (when open)

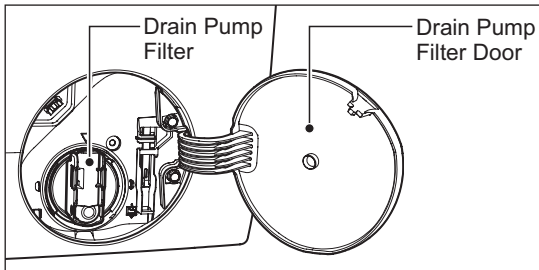

Level Adjustment Feet

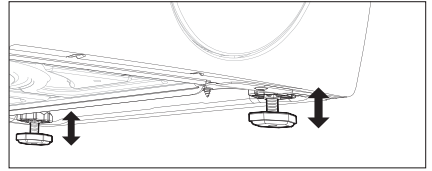

Transit Bolt (when remove)

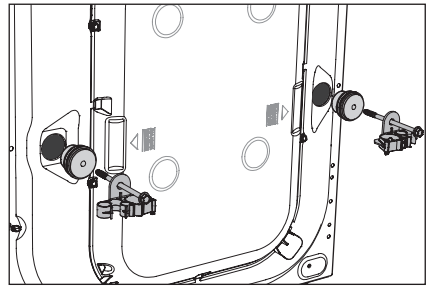
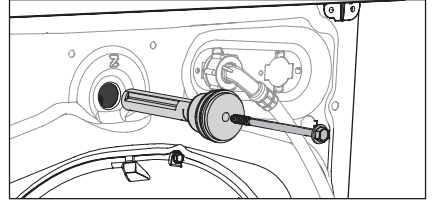

**!** Transit bolts must be removed before using the appliance.

## 2.2 Accessories

### Plastic Caps

To close the holes on the rear side of the cabinet after the removal of the transit bolts.



### Plastic Hose Guide

To connect the drain hose on the edge of a sink.

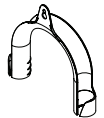

## 2.3 Load Sensor

This machine has “Load Sensing Device” which shows how much load you put in the machine and maximum load recommended for selected wash program.

- i** The display shows these indicators when the door is open.
- i** The weight shown on display is an approximate weight only.
- i** For correct operation of the load sensor, activate the appliance and set a wash program **BEFORE** loading the laundry in the drum.

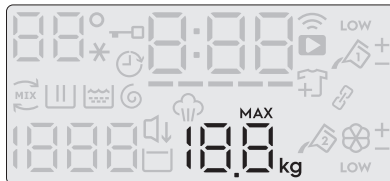

- The display will show “MAX” when max limit is reached for selected program.
  - On the display, the weight of the laundry updates by 0.5 kg steps.
  - The weight is a general indication that changes with the type of the laundry.
  - If you exceed the max weight limit of a program, the symbol “MAX” will start flashing if the load in the drum is more than recommended load, even after the door is closed.
-

## 2.4 The Autodose Technology (Autodosing)

### Introduction

Using the right amount of detergent and fabric softener not only improves the wash performance of your machine it is also beneficial for your clothes and environment by avoiding excessive detergent usage.

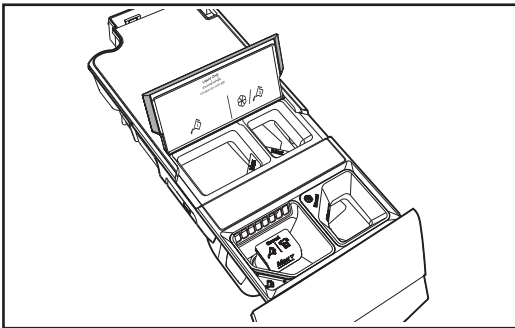

This appliance is equipped with an automatic dosing system enabling the machine to automatically dispense the right amount of detergent and fabric softener for selected wash cycle based on laundry weight.





 AutoDose detergent tank.

 AutoDose fabric softener tank.

**The appliance is pre-set by the factory to suit most users habits.**

When Either of Auto dose features are selected, relevant symbols  or  are shown on display. If one or both options are not shown on the display, detergent and softener should be added manually.

 **Note: Auto dose is not available for some wash programs as some garments require special detergents and treatments.**

 Auto dose detergent is available for the following wash programs:

- Cottons
- Mixed
- Bedding
- Energy Saver
- Baby Care
- Quick 15
- Daily 60
- Delicates

 **AutoDose Fabric Softener**; Program available are:

- Cottons
- Mixed
- Bedding
- Energy Saver
- Rinse + Spin
- Baby Care
- Quick 15
- Daily 60
- Wool
- Delicates

 **When Auto dosing is disabled, use manual detergent and fabric softener compartments.**

 **For more informations, refer to page 19 to page 25.**

### 3. CONTROL PANEL

#### 3.1 Control Panel Description

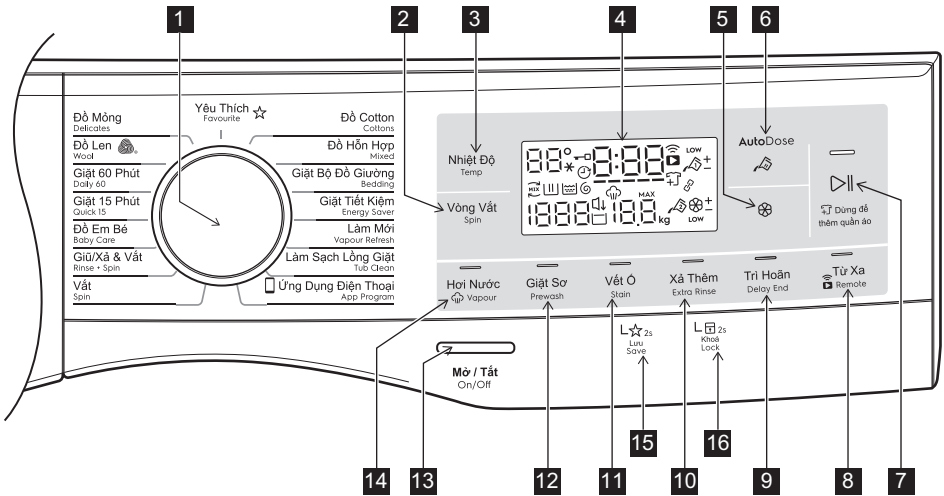

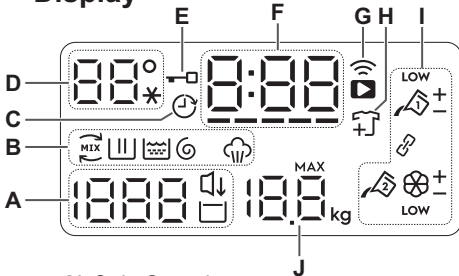

- |   |   |
|---|---|
| <b>1</b> Program Selector Knob                | <b>9</b> Delay End Touchpad             |
| <b>2</b> Spin Selection Touchpad              | <b>10</b> Extra Rinse Touchpad          |
| <b>3</b> Temperature Selection Touchpad       | <b>11</b> Stain Touchpad                |
| <b>4</b> Display                              | <b>12</b> Prewash Touchpad              |
| <b>5</b> AutoDose Softener Touchpad           | <b>13</b> On/Off Button                 |
| <b>6</b> AutoDose Detergent Touchpad          | <b>14</b> Vapour Touchpad               |
| <b>7</b> Start/Pause and Add Clothes Touchpad | <b>15</b> Save Favourite Program Option |
| <b>8</b> Remote Touchpad                      | <b>16</b> Child Lock Option             |

#### Display



- |  |  |
|--|--|
| <b>A)</b> Spin Speed<br>↓ Extra Silent Icon, □ Rinse Hold Icon   | <b>C)</b> Delay End Icon   |
| <b>B)</b> Program Phase Indication Icon<br>MIX Ultramix phase, Wash phase,<br>Rinse phase, Spin phase,<br>Vapour phase | <b>D)</b> Temperature ("*" represents Cold water)                                |
| <b>E)</b> Door Lock Icon   | <b>F)</b> Program Duration / Delay End Time / Alarm Code                         |
| <b>H)</b> Add Clothes Icon   | <b>G)</b> Remote Icon (Wi-Fi connection indicator, Remote connection indicator.) |
| <b>I)</b> AutoDose Icon  | <b>J)</b> Maximum Load Capacity of Selected Program / Load Weight                |

### 3.2 Program Chart

Program; Temperature range	Max. Spin Speed	Max. Load (Dry Clothes)	Type of load and soil level
<b>Cottons<sup>1)</sup></b> ; Cold to 90°C	1400 rpm	11 kg	White and coloured cotton.
<b>Mixed</b> ; Cold to 60°C	1200 rpm	4 kg	Synthetic or mixed fabric items.
<b>Bedding</b> ; Cold to 60°C	800 rpm	3 kg	Special program for one synthetic blanket, duvet, bedspread and so on.
<b>Energy Saver</b> ; 40°C and 60°C	1400 rpm	11 kg	White and colourfast cotton. Set this program to have a good washing results and decrease the energy consumption. The time of the washing program is extended.
<b>Vapour Refresh</b>	–	1.5 kg	This cycle removes odours and helps to dewrinkle the laundry.  Do not add detergent.
<b>Tub Clean</b> ; 60°C	–	–	For cleaning the tub.
 <b>App Program</b>	–	–	You can send any additional program from Mobile Application to store at this program position and can recall to using it everytime when you rotate program knob to this position. This can be done through the App.  Program “Outdoor” is the default stored program from factory.
<b>Spin</b>	1400 rpm	11 kg	To spin the laundry and drain the water in the drum.
<b>Rinse + Spin</b>	1400 rpm	11 kg	To rinse and spin the laundry.
<b>Baby Care</b> ; Cold to 40°C	1200 rpm	4 kg	Baby cotton clothes and delicate knitting items with normal soil.
<b>Quick 15</b> ; 30°C	800 rpm	1.5 kg	Lightly soiled synthetics or mixed fabrics.
<b>Daily 60</b> ; 30°C to 60°C	1400 rpm	5.5 kg	Coloured cotton e.g. shirts, blouses, towels and undergarments with normal level of soil.



Program; Temperature range	Max. Spin Speed	Max. Load (Dry Clothes)	Type of load and soil level
<b>Wool</b>  ; Cold to 40°C	1200 rpm	2 kg	Specially tested program for woollen garments bearing the "Pure new woollen, non-shrink, machine washable" label.
<b>Delicates;</b> Cold to 40°C	1200 rpm	4 kg	Delicate fabrics such as acrylics, viscose, polyester items.
<b>Favourite</b>	–	–	Recall you favourite program.

1) Cottons Program with Temperature Cold, Spin speed 1400rpm, Off AutoDose Detergent, Off Autodose Softener options selected is recommended for a full load of normally soiled cotton.











## Woolmark Apparel Care - Blue



The wool wash cycle of this machine has been approved by The Woolmark Company for the washing of wool garments labelled as "hand wash" provided that the garments are washed according to the instructions issued by the manufacturer of this washing machine. Follow the garment care label for drying and other laundry instructions. M1361

The Woolmark symbol is a Certification mark in many countries.

### 3.3 Program Options Compatibility

Program	Option									
										
	No Spin	Rinse Hold	Extra Silent	AutoDose Detergent	AutoDose Softener	Vapour <sup>1)</sup>	Prewash	Stain <sup>2)</sup>	Extra Rinse	Delay End
Cottons	○	○	○	○	○	○	○	○	○	○
Mixed	○	○	○	○	○	○	○	○	○	○
Bedding	○	×	×	○	○	○	×	○	×	○
Energy Saver	○	○	×	○	○	○	○	○	○	○
Vapour Refresh	×	×	×	×	×	○	×	×	×	○
Tub Clean	×	×	×	×	×	×	×	×	×	×
App Program	–	–	–	–	–	–	–	–	–	–
Spin	○	×	×	×	×	×	×	×	×	○
Rinse + Spin	○	○	×	×	○	×	×	×	×	○
Baby Care	○	○	○	○	○	○	○	○	○	○
Quick 15	○	○	×	○	○	×	×	×	×	○
Daily 60	○	○	×	○	○	×	×	×	○	○
Wool	○	○	○	×	○	×	×	×	×	○
Delicates	○	○	○	○	○	○	○	○	○	○
Favourite	–	–	–	–	–	–	–	–	–	–

1) “Vapour” option can be combined with temperature 40 to 90 °C only.

2) “Stain” option can be combined with temperature 40 to 90 °C only.

### 3.4 Options

#### Temperature Touchpad

Press this touchpad repeatedly to increase or decrease the wash temperature if you want your laundry to be washed at a temperature different from the one proposed by the washing machine.

#### Spin Selection Touchpad

Press this touchpad repeatedly to increase or decrease the spin speed or select Rinse Hold, if you want your laundry to be spun at a speed different from the one proposed by the washing machine.

- **No Spin ( — — — )**

No spin option eliminates all the spin phases and increase the number of rinses.

- **Rinse Hold (  )**

By selecting this option the water of the last rinse is not emptied out and the drum turns regularly to prevent the laundry creases.

The door is still locked to indicate that the water must be emptied out.

 The door stays locked with the water in the drum. To continue the cycle, you must press ▷|| (Start/Pause).

- **Extra Silent (  )**

By selecting this option, the machine will not drain the water of the last rinse to avoid wrinkling the laundry. All spinning phases are suppressed (intermediate spin and final spin). This washing cycle is very quiet, and can be selected at night or other appropriate times.

 The door stays locked with the water in the drum. To continue the cycle, you must press ▷|| (Start/Pause).

## AutoDose Liquid Detergent Touchpad

For activating and deactivating the automatic detergent dosing refer to “5.2 Detergent dispenser with AutoDose tanks and manual compartments” on page 19.

## AutoDose Fabric Softener Touchpad

For activating and deactivating the automatic fabric softener loading Refer to “5.2 Detergent dispenser with AutoDose tanks and manual compartments” on page 19.

## Remote ( ) Touchpad

This option allows you to connect washing machine to Wi-Fi network and to link it to your smart phone.

By this functionality you can receive notifications, control and monitor your washing machine from your mobile devices.

To connect the washing machine with your smart phone you need:

- Wireless network at home with internet connection enabled.
- Smart Phone connected to wireless network.

Wi-Fi specification requirements:

<b>Frequency</b>	2.4 GHz according to local country regulation
<b>Protocol</b>	IEEE 802.11b/g/n
<b>Max Power</b>	According to local country regulation

 When the door is open, remote functions are disabled.

**Connection setting and other suggestions please refer to attached leaflet of this user manual.**

## Delay End ( ) Touchpad

Before you start the program, this option makes it possible to define the end of the washing program from minimum of 1 hour to maximum of 20 hours.

 If program duration is longer than 3 hours, minimum Delay End option starts from 4 hours.

Press the Delay End touchpad to choose the end time as you wish. The display shows the number of hours and the indicator beside the touchpad is on.

 This option must be selected after choosing the wash program, and before pressing the “Start/Pause” touchpad.

For example, if the program duration of your selected program is 3.20 hours and you define the “Delay End” time to 6 hours. This means your wash program will finish in 6 hours. (See diagram)

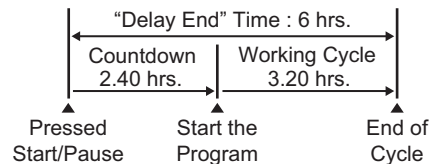

After selecting Delay End time, press Start/Pause touchpad to start the program. Machine will then countdown and update time on the display every hours until it reaches the starting point of the wash cycle.

If you wish to modify or cancel Delay End option after starting the program, follow the steps below:

- set the washing machine to PAUSE by pressing “Start/Pause” touchpad;
- deselect this option by pressing “Delay End” touchpad, the display will show delay time “  ”;
- press the “Start/Pause” to start the program.

## Extra Rinse Touchpad

This option is recommended for people who are allergic to detergents, and in areas where the water is very soft. Use this option to add two rinse phases to a program.

## Stain Touchpad

Press this touchpad to add the stain phase to a program. The indicator of this option comes on.

Use this function for laundry with hard to remove stains.

You have 2 choices for adding stain remover:

- If AutoDose Detergent is Off**, when you set this function,
  - put the powder stain remover into the compartment "Manual" (powder) together with powder detergent or
  - put the liquid stain remover into the compartment (liquid) together with liquid detergent.

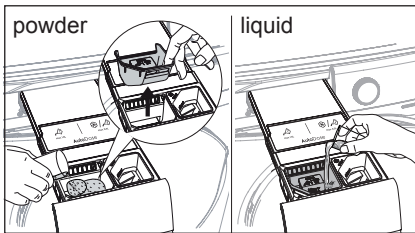

- If AutoDose Detergent is On**, The detergent is dispensed from the AutoDose compartment. You can put stain remover into the compartment "Manual" (powder) or (liquid).

- i** This function increases the program duration.
- i** Stain option can be combined with temperature 40 to 90 °C only.
- i** If you press AutoDose button while Stain option is active, AutoDose function is switched off, but Stain option still remains active in manual mode.

## Prewash Touchpad

Select this option if you wish your laundry to be pre-washed before the main wash.

Use this option for heavy soil, especially if containing sand, dust, mud and other solid particles.

This option increases the program duration.

### You have 2 options for adding prewash detergent:

- If AutoDose Detergent is Off**, put the detergent for Main wash phase into the compartment "Manual" (for powder) or (for liquid) and pour detergent for Prewash phase directly into the drum.

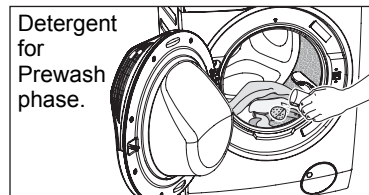

- If AutoDose Detergent is On**, detergent is dispensed from the AutoDose compartment during Prewash phase. So, you do not need to add more detergent.

## Vapour ( ) Touchpad

Select this option to add approximately 30 minutes of tumbling in vapour during the wash cycle. Vapour helps open fabric fibers up to allow laundry additives to release tough stains. The indicator of this option will be on.

- Vapour may not necessarily be visible inside the drum during a vapour wash cycle. Vapour is created below the drum and allowed to naturally rise into the clothes.
- Vapour may not be present during the entire vapour wash cycle.
- Vapour function is more effective with half load.

- At the end of the Vapour cycle, the clothes will be warmer, softer and detached from the drum.

**i** If Vapour option is selected, rinse temperatures will be elevated.

During a vapour cycle, you may notice vapour exiting from the drain hose of the washing machine, this is normal and there is no cause for alarm.

## 3.5 Settings

### Save Favourite ( ☆ ) Program

Program settings that are frequently used can be saved (e.g. Cotton, 60°C, 1200 rpm, with Prewash and Vapour).

To program/re-program Favourite with your own selections and save them, proceed as follows:

1. Put machine in Stand-By mode.
2. Select your desired wash settings.
3. To save favourite program, press and hold "Stain" touchpad about 2 seconds and you will hear "Bip, Bip" sound and "Favourite" LED is flashing.

To recall the favourite wash program, turn selector knob to "Favourite ☆" program. You will get acknowledgement on the screen when the Favourite program is loaded.

**i** App Program cycle cannot be saved as a Favourite on the appliance.

### Child Safety Lock ( ) Option

Your appliance is provided with CHILD SAFETY LOCK which permits you to leave the appliance unsupervised with the door closed without having to worry that children might be injured by or cause damage to the appliance.

**i** Set this option after pressing the Start/Pause touchpad.

### To set "Child Lock" option:

- To activate the function, press and hold "Extra Rinse" touchpad about 2 seconds until the display shows the icon "  ".

**i** If you press any touchpad while Child Lock is activated, the icon "  " will flash on display 3 times along with buzzer sound.

**i** The touchpads are locked (except for the On/Off button).



- To deactivate the function, press and hold "Extra Rinse" touchpad about 2 seconds until the display shows the icon "  ".

**i** This function remains enabled even after the appliance is switched off.

### Enabling/Disabling End-Of-Wash Buzzer

This setting permits you to either enable or disable the buzzer at the end of the program. As an example, you might wish to disable this buzzer when you start a wash when going to bed, so that when the wash finished approximately 1 hour later, it will not disturb you through the night.

**i** Error warning beeps such as critical faults are not disabled.

- To disable the buzzer sound, press "Prewash" and "Stain" touchpads at the same time about 3 seconds, the icon "  " will show on display along with buzzer sound.
- To return to default configuration press these 2 touchpads at the same time about 3 seconds, the icon "  " will show on display along with buzzer sound.

### 3.6 Start/Pause (▷||) and Add Clothes (↕) Touchpad

This touchpad has 2 functions:

#### 1. Start/Pause (▷||)

After you have selected the desired program and options, press this touchpad to start the machine. If you have selected a “Delay End” option, the countdown will begin and will be shown on the display.

To interrupt a program which is running, press this touchpad to pause the machine, the Start/Pause pilot light flashes.

To restart the program from the point at which it was interrupted, press this touchpad again, the Start/Pause pilot light will stop flashing.

#### 2. Add Clothes (↕)

 You can only add clothes when the icon “↕” shown on the display.



To add clothes:

1. Pressing the “Start/Pause” touchpad to pause the program.
2. Wait for the machine to come to a complete stop before opening the door (wait for door lock “↔” icon to turn off).
3. Add clothing and close the door.
4. Resume the program by pressing “Start/Pause” touchpad again.

## 4. BEFORE FIRST USE

### NOTE

**During installation or before first use you may observe some water in the machine. This is a residual water left in the machine after a full functional test in the factory to ensure the machine is delivered to customers in perfect working order and is no cause for concern.**

1. Make sure that all transit bolts have been removed from the appliance.
2. Ensure that the electrical and water connections comply with the installation instructions.
3. Make sure to fill with liquid detergent and fabric softener the tanks marked by  . Refer to “Basic Setting” paragraph in “The AutoDose technology” chapter.

4. Put 2 litres of water in the detergent compartment for washing phase. This activates the drain system.
5. Set and start a program for Cotton at the highest temperature without any laundry in the drum (turn off AutoDose system). This removes all possible dirt from the drum and the tub.

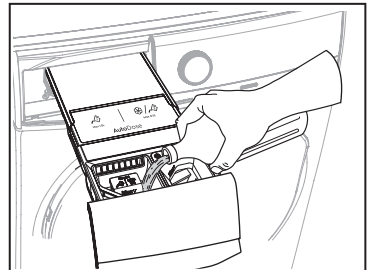

## 5. DAILY USE

### 5.1 Loading The Laundry

1. Turn the water tap on.
2. Connect the main plug to the main socket.
3. Press the On/Off button to turn on the washing machine. Turn the knob to set a program. The washing machine will propose a temperature and automatically select the spin value provided for the program you have chosen.

The selector knob can be turned either clockwise or counter-clockwise.

4. Check and remove objects (if there are any) that could be trapped in the fold.

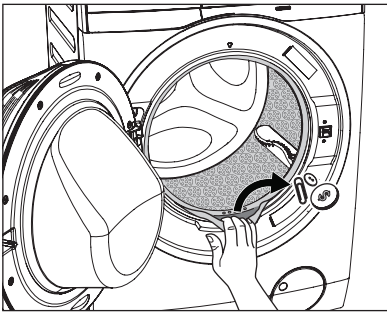

5. Place the laundry in the drum, one item at a time, shaking them out as much as possible. (Refer to page 28 "WASHING HINTS")
6. Close the door.

 Make sure that no laundry remains between the seal and the door.

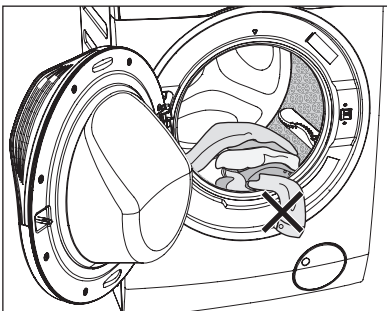

### 5.2 Detergent Dispenser With Autodose Tanks And Manual Compartments

#### NOTE

**When using detergent and any other treatments, always follow the instructions that you find on the packaging of the detergent products.**

**We recommend not to exceed the maximum indicated level in each compartment (Max).**

**If both AutoDose options are enabled for selected program, detergent and fabric softener are automatically loaded.**



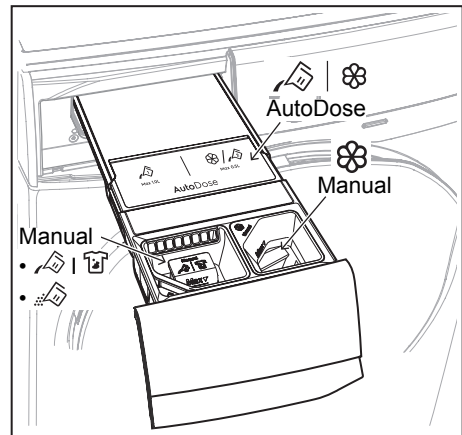

**If one or both AutoDose options are disabled, manually add detergents to the relevant manual compartments.**



#### WARNING!

**Do not put POWDER detergent in the AutoDose compartment.**

#### Read this chapter carefully.

-   **Auto-dosing** tanks are for liquid detergent and fabric softener only.
-  Manual compartment for powder detergent.
-   Manual compartment for liquid detergent.

- i** When using liquid detergent (Manual compartment), make sure that the special container for liquid detergent is inserted. Refer to the "Manual filling the detergent and additives" paragraph in this chapter.

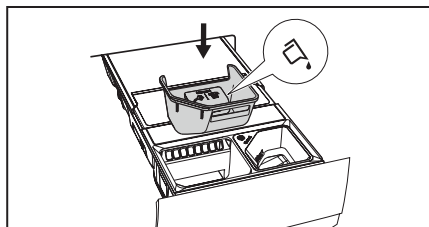

- Manual compartment for liquid additives (fabric softener, fabric conditioner, starch).

- i** **MAX** Maximum level for detergent/additives quantity.

## AutoDose

The AutoDose system has 3 modes:

1. **Standard Mode** - Allows you to store liquid detergent and softener in the AutoDose compartments, and to toggle on/off auto dosing of detergent and/or softener.
- 2.\* **Dual-Detergent Mode** - Allows you to store 2 different types of liquid detergents in the 2 AutoDose compartments, and toggle on/off or switch between them.
- 3.\* **Link Detergent Mode** - Allows you to store 1 type of liquid detergent in both AutoDose compartments, and toggle on/off auto doing of the liquid detergent.

- i** (\*) By factory default, the appliance operates in basic **Standard Mode**. To change configuration to **Dual-Detergent Mode** or **Link Detergent Mode**, you need to complete the setup on the mobile application "Electrolux Life"<sup>®</sup>.

Advance functions like fine-tuning, can be enabled on the app to make available on the control panel.

\*\* Apps and services are subject to change without notice.

**The pre-set dosages are 50ml for detergent tank and 40ml for fabric softener tank: the optimal configuration to meet majority of use condition.**

However, under extreme conditions (very soft or very hard water) and particular type of detergent (such as super concentrated), we recommend to adjust the pre-set dosage by following the instruction given on detergent and fabric softener container: e.g when using super concentrated detergent you may need to reduce the pre-set dosage considerably.

If the washing results are not satisfactory or there is too much foam during washing, you may need to change this setting.

Check on the detergent product instruction to identify the right dosage considering a normal laundry soil level, the actual water hardness and the additional dosage suggested for larger load.

### 1. Identifying the water hardness

**level:** Hard water can reduce the effectiveness of the detergent, for this reason detergent manufacturer recommend to adjust the dosage based on water hardness level. Check the water hardness level in your area. The levels are generally indicated as: soft, medium and hard. If necessary, please contact your local water authority to check the water hardness in your area.

### 2. Identifying the customized detergent dosage:

Check the label in the detergent/fabric softener container suggesting the quantity to use. This suggestion is measured combining three different factors:

- Water hardness level;
- Normal soil level;
- Rated capacity of the appliance (e.g. maximum load capacity 9 kg). If the rated capacity on the product container refers to lower capacity appliances, the customized dosage should be increased.



## Filling the detergent and additives on AutoDose system

**i** Please read “Detergents Type And Quantity Of Detergent” on page 29.

**i** We recommend that you do not exceed the maximum indicated level (**MAX**).

1. Open the detergent dispenser.

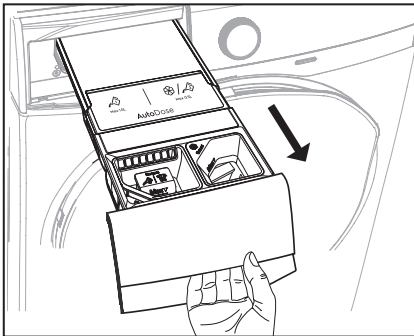

2. Lift up the AutoDose cover lid.

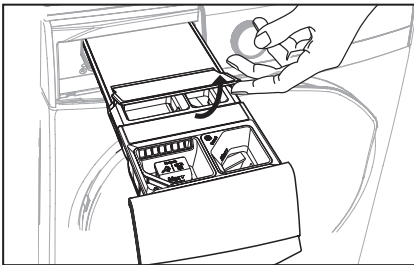

3. Gently pour only liquid detergent in the AutoDose detergent tank . Fill up to the maximum indicated level **MAX**.

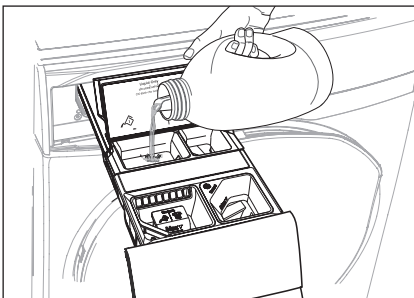

4. Gently pour only liquid softener in the AutoDose fabric softener tank . Fill up to the maximum indicated level **MAX**.

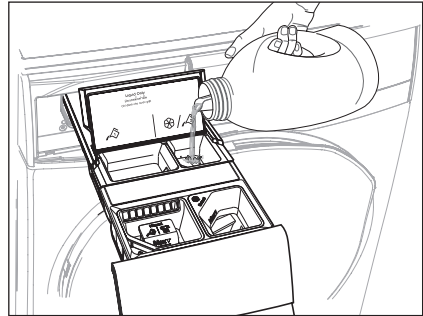

5. Close the AutoDose cover lid.

6. Gently close the detergent dispenser by pushing all the way in.

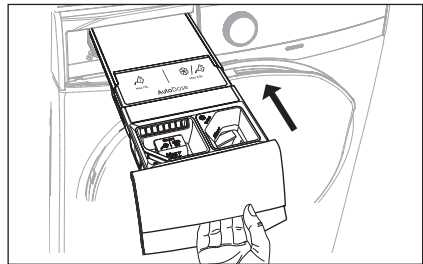

## 1. Standard Mode

In Standard Mode, you can toggle on/off auto dosing of detergent and softener.

By default, both AutoDose detergent and softener are enabled the first time appliance is powered on.

### To Activate/Deactivate AutoDose Detergent ( )

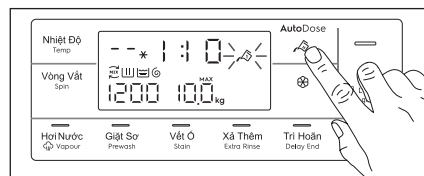

Press AutoDose touchpad to toggle on and off, the relevant symbols will show on display if enabled.

### To Activate/Deactivate AutoDose Softener ( )

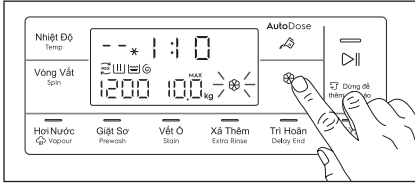



Press AutoDose softener  touchpad to toggle on and off, the relevant symbols will show on display if enabled.

### AutoDose configuration mode

 Enter the AutoDose configuration mode before proceeding with any program setting. The configuration mode may cancel temporary settings.

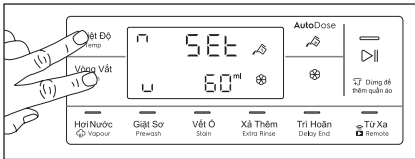
1. Press the On/Off button for a few seconds to activate the appliance.
2. Wait about 10 seconds for appliance internal check.
3. To enter in configuration mode, touch and hold “Temp” and “Spin” touchpads simultaneously for a few seconds until **5Et** appears on display.



4. Press  Detergent touchpad to select configure detergent dosage. Touch the “Temp” touchpad repeatedly to increase and “Spin” touchpad to reduce. Minimum step is 1 ml (you can press and hold touchpad to increase the increment to 10ml/step).

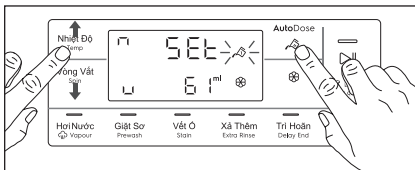

5. Press  Softener touchpad to select configure softener dosage. Touch the “Temp” touchpad repeatedly to increase and “Spin” touchpad to reduce. Minimum step is 1 ml (you can press and hold touchpad to increase the increment to 10ml/step).



6. To save and exit configuration mode, press and hold “Temp” and “Spin” touchpads combination again for 3 seconds or you can turn the knob to any position.

### AutoDose low level indication

 Do not refill the AutoDose tanks unless appliance indicates that one or both tanks are empty.

When the activated tank reaches a low level of detergent, **LOW** indicator blinks slowly and continuously on the display.

It will stop blinking when the compartment is refilled.

If tank is not refilled, once a program has started, the indicator will stop blinking and stay steadily lit. Once the program is finished, it will start blinking again.

If in both tanks detergent level is low, both indicators blink, but only the set dosage for detergent will be displayed.



 If the tanks are filled before the appliance is powered on for the first time, the AutoDose indicator will not blink.

 Refill the tanks with the same detergent and fabric softener as before. If changing either of the liquid detergents, clean the tanks before refilling (see section 8.5 for instructions on how to clean the tanks).

## Drawer open indication

When a program is running, the detergent drawer must always be closed.

A sensor in the drawer detects if the drawer is open (or not properly closed) while the program is running. In such case, the appliance will immediately be paused.

If you press the Start/Pause ▷|| touchpad, an error sound is generated and everything in the display will turn off except the AutoDose symbols (  and  ) remain lit for a few seconds. Then the display returns to the previous paused state. This will happen even if AutoDose is turned off.

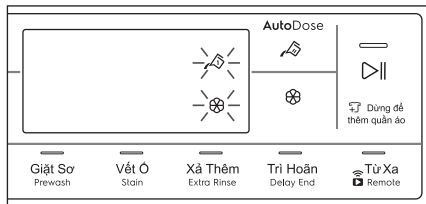

To restart the program, ensure the drawer is properly closed and press Start/Pause ▷|| touchpad.

## Manual filling the detergent and additives

You may need to use a different detergent or fabric softener than the ones used in the AutoDose tanks. First, make sure that the AutoDose tanks are disabled and then pour the detergent, fabric softener or other treatments in the manual compartments.

 We recommend that you do not exceed the maximum indicated level (MAX).

### Manual filling the powder detergent

1. Open the detergent dispenser.
2. Lift out the special container for liquid detergent.

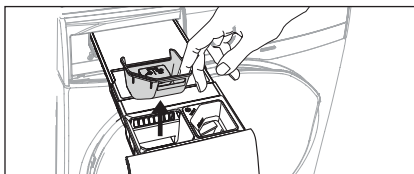

3. Put the powder detergent in the compartment .

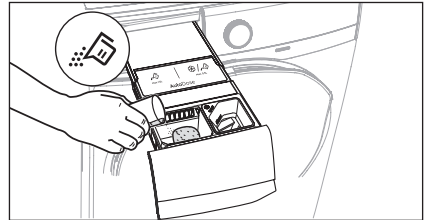

4. Gently close the detergent dispenser by pushing all the way in.

### Manual filling the liquid detergent

1. Insert the special container for liquid detergent.

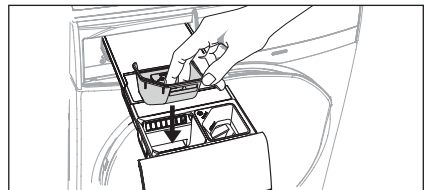

2. Pour the liquid detergent in the compartment .

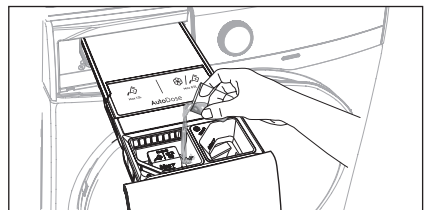

3. If desired, pour the fabric softener in the compartment .

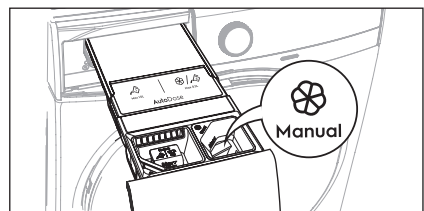

4. Gently close the detergent dispenser by pushing all the way in.

**i** If the machine has not been used for more than 4 weeks with full tanks, detergent/softener can become viscous or dry out. It is recommended to clean the drawer as indicated in “Care and Cleaning” chapter. (see page 31)



## 2. Setting AutoDose by using “Electrolux Life” App \*

By using Electrolux Life App you can adjust amounts of detergent on Standard Mode and can change configuration to Dual-Detergent Mode or Link Detergent Mode.

\* Apps and services are subject to change without notice.

### • To Adjust Detergent Amounts on Standard Mode



Fine-tuning feature can be enabled by adding the appliance into the Electrolux Life App. Pressing on the AutoDose Detergent (  ) touchpad will toggle through the following options:

-  Normal dosage (default)
-  A little more detergent
-  A little less detergent

**i** Fine-tuning settings is not “permanent”, and will return to normal dose after the cycle ends.

### • To Adjust Softener Amounts on Standard Mode

Fine-tuning feature can be enabled by adding the appliance into the Electrolux Life App. Pressing on the AutoDose Softener (  ) touchpad will toggle through the following options:

-  Normal dosage (default)
-  A little more softener

**i** Fine-tuning settings is not “permanent”, and will return to normal dose after the cycle ends.

### • Dual-Detergent Mode

In Dual-Detergent Mode, you can select which of the 2 different detergents that are stored in the AutoDose compartments to be activated (For example, you can store compartment 1 with detergent for adult and compartment 2 with detergent for baby).

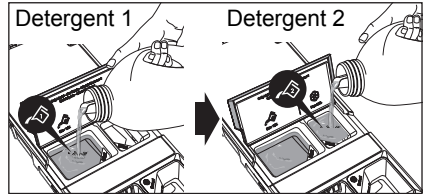



**i** AutoDose Softener (  ) touchpad is disabled in this mode, the display will show “---” when touched it.

### To Activate/Deactivate Detergent

Touch AutoDose Detergent (  ) touchpad to toggle through the following options:

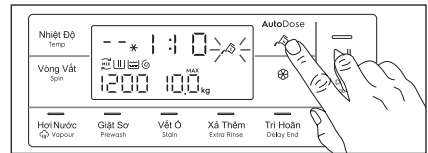
-  using main compartment





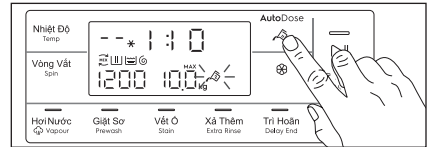



-  using secondary compartment





### To Adjust Detergent Amounts

Fine-tuning feature can be enabled by adding the appliance into the Electrolux Life App. Pressing on the AutoDose Detergent (  ) touchpad will toggle through the following options:

-  Detergent 1 - Main compartment, normal dosage (default)
-  Detergent 1 - Main compartment, a little more detergent
-  Detergent 1 - Main compartment, a little less detergent

-  Detergent 2 - Secondary compartment, normal dosage
-  + Detergent 2 - Secondary compartment, a little more detergent
-  - Detergent 2 - Secondary compartment, a little less detergent

**i** Fine-tuning settings is not “permanent”, and will return to normal dose after the cycle ends.

-  Normal dosage (default)
-  A little more detergent
-  A little less detergent

**i** Fine-tuning settings is not “permanent”, and will return to normal dose after the cycle ends.

• **Link Mode** 

In Link Mode, both compartments are filled with the same detergent. You can toggle On/Off dosing of AutoDose detergent.

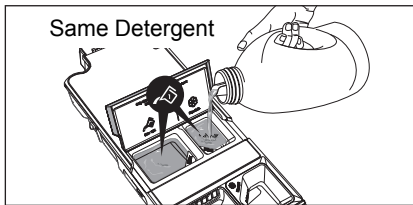

**i** AutoDose Softener touchpad is disabled in this mode, the display will show “---” when touched it.

**To Activate/Deactivate Detergent**

Touch AutoDose Detergent  touchpad to toggle on/off both detergent tanks.

Detergent 1 and Detergent 2 symbols will link together with the Link symbols shown in the picture below.

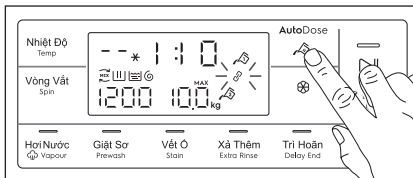

**To Adjust Detergent Amounts**

Fine-tuning feature can be enabled by adding the appliance into the Electrolux Life App. Pressing on the AutoDose Detergent (  ) touchpad will toggle through the following options:

**5.3 Options Setting**

1. If you want your laundry to be spun or use temperature different from the one proposed by the washing machine, press “Spin” and “Temp” touchpads repeatedly to change the spin speed and temperature. Press the option touchpads, if you want your laundry to be washed with special functions.

**i NOTE**

- Different functions can be combined which is dependent on the program selected.
  - If an option is not compatible with the wash program selected, the symbol “---” will flash on display along with buzzer sound.
2. If you want to define the end of the washing program, press the “Delay End” touchpad repeatedly to choose your washing machine working time.

## 5.4 Starting A Cycle (▷||)

To start a program, press the Start/Pause touchpad. The corresponding pilot light will stop flashing and a default program duration will be displayed on the screen.

After approx. 15 minutes from the start of a program:

- The appliance will automatically adjust the selected program duration according to the type and size of the load.
- The display will show adjusted program duration.

### NOTE

If you press any touchpad while a program is operating, the symbol “- - -” will flash on display along with buzzer sound. (except Start/Pause touchpad and On/Off button)

## 5.5 Interruption Of A Program

- To pause, press Start/ Pause. The indicator will start flashing.
- Press the Start/Pause again. The program will continue.

## 5.6 Changing A Program

Changing a running program **is possible only by switching off** the appliance.

- Press the “On/Off” button to cancel the program and to turn off the appliance.
- Press the “On/Off” button again to start the appliance.

Now you can set a new wash program and change any available options. Press Start/Pause to start the new program.

### NOTE

The appliance will not drain the water (except programs; Vapour Refresh, Spin, Rinse + Spin, Tub Clean).

## 5.7 Changing The Options

It may be possible to change some of the options after a wash program has started.

1. Press the touchpad Start/Pause. The indicator will start flashing.
2. If available change the options that you wish.
3. Press Start/Pause again. The program will continue.

## 5.8 Opening The Door

While a program or the Delay End is operating, the appliance door is locked and the display shows the indicator “”. First, set the machine to PAUSE by pressing the “Start/Pause” touchpad. Wait until the door lock indicator goes off, then the door can be opened.

If the door lock indicator “” does not disappear, this means that the machine is already heating and the water level is above the bottom edge of the door or the drum is turning. In this case the door CAN NOT be opened. If you need to open it, you must drain the water to open the door.

In case of Remote () function is activated, when program cycle end and anticrease phase is complete. The door will remain locked for 5 minutes, if you want to open the door at that time, press any touchpads once to turned off function then the door is unlocked.



**In case of emergency please refer to “Emergency door opening” on page 41.**

## 5.9 At The End Of The Program

- The appliance stops automatically.
- The acoustic signal will operate.
- The display will show “E r d”.
- The indicator of the touchpad Start/Pause goes off.
- The door lock indicator “ ” goes off.
- Remove the laundry from the appliance. Make sure that the drum is empty.
- Keep the door partly open, to prevent the mildew and odours.
- Turn off the water tap.

### NOTE

At the end of the program, the time remaining can suddenly decrease from 7 minutes or less to 0 due to the overestimated total program time during the load sensing phase. In some cases (with perfectly balanced load) the program time can be shorter than the time estimated after the load sensing phase is completed. This is a normal behavior of the machine and not a cause for concern as it does not compromise its performance.



## 5.10 When The Washing Program Is Completed, But There Is Water In The Drum

(Option “Rinse Hold  ” or “Extra Silent  ” is used)

- The drum turns regularly to prevent the creases in the laundry.
- The indicator “Start/Pause” flashes to remind you to drain the water.
- The door lock indicator “ ” is on. The door stays locked.

 **You must drain the water to open the door.**

### To drain the water:

1. Press the “Start/Pause  ” touchpad. The appliance drains the water and spins with the maximum spin speed for selected program.  
**Alternatively**, before pressing the “Start/Pause” touchpad, you can press the “Spin” touchpad to change the spin speed. You can select “No Spin (---)”, if you want the machine to only drain the water.
2. When the program is completed and the door lock indicator “ ” goes off, you can open the door.
3. Press the “On/Off” button to deactivate the appliance.

### NOTE

After approximately 18 hours, if you do not press Start/Pause touchpad, the appliance will drain and spin automatically (except for “Wool” program) .

## 5.11 AUTO Off Mode

The AUTO Off mode automatically deactivates the appliance to decrease the energy consumption when:

- You do not press any buttons for 5 minutes before you press “Start/Pause”.
  - Press the “On/Off” button to activate the appliance again.
- After 5 minutes from the end of the washing program.
  - Press the “On/Off” button to reactivate the appliance. Display will show the end of the last wash.
  - Press any touchpad again to show the last wash program.



## 6. WASHING HINTS

### 6.1 Sorting The Laundry

Follow the wash code symbols on each garment label and the manufacturer's washing instructions. Sort the laundry as follows: whites, coloureds, synthetics, delicates, woollens.

### 6.2 Temperatures

Temp	Soil level
90°C	For normally soiled white cottons and linen (e.g. tea cloths, towels, tablecloths, sheets...).
60°C 50°C	For normally soiled, colourfast garments (e.g. shirts, night dresses, pajamas....) in linen, cotton or synthetic fibres and for lightly soiled white cotton (e.g. underwear).
40°C 30°C Cold	For delicate items (e.g. net curtains), mixed laundry including synthetic fibres and woollens bearing the label pure new wool, machine washable, non-shrink.

### 6.3 Before Loading The Laundry

- Make sure that no metal objects are left in the laundry (e.g. coin, hair clips, safety pins, pins).

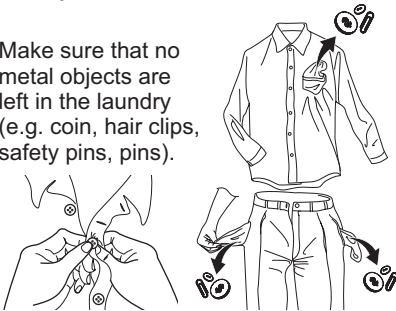

- Button up pillowcases, close zip fasteners, hooks and poppers. Tie any belts or long tapes.

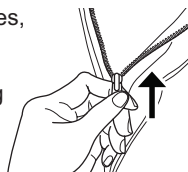

- Wash bras, pantyhose and other delicates in a mesh laundry bag, which you can purchase from your supermarket.
- Make sure that you wash lint collectors separately from lint producers.
- Never wash whites and coloured fabrics together. Whites may lose their "whiteness" in the wash.
- New coloured items may run in the first wash; they should therefore be washed separately the first time.
- Remove persistent stains before washing.
- Rub particularly soiled areas with a special detergent or detergent paste. Treat curtains with special care. Remove hooks or tie them up in a bag or a net.

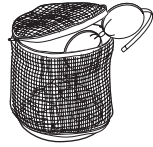

### 6.4 Maximum Loads

Recommended loads are indicated in the program charts on page 12.

General rules:

Clothes Load	Quantity
Cotton, linen	drum full but not too tightly packed;
Synthetics	drum no more than half full;
Delicate fabrics and woollens	drum no more than one third full.

Washing a maximum load makes the most efficient use of water and energy. For heavily soiled laundry, reduce the load size.

### 6.5 Removing Stains

#### **WARNING!**

Pre-treatment sprays and stain remover can damage plastic components on your washing machine.

If you use pre-treatment sprays or stain removers, apply them to the clothing well away from your washing machine.



Stubborn stains may not be removed by just water and detergent. It is therefore advisable to treat them prior to washing.

**Blood:** treat fresh stains with cold water. For dried stains, soak overnight in water with a special detergent then rub in the soap and water.

**Oil based paint:** moisten with benzine stain remover, lay the garment on a soft cloth and dab the stain; treat several times.

**Dried grease stains:** moisten with turpentine, lay the garment on a soft surface and dab the stain with the fingertips and a cotton cloth.

**Rust:** oxalic acid dissolved in hot water or a rust removing product used in cold water. Be careful with rust stains which are not recent since the cellulose structure will already have been damaged and the fabric tends to hole.

**Mould stains:** treat with bleach, rinse well (whites and fast coloureds only).

**Grass:** soap lightly and treat with bleach (whites and fast coloureds only).

**Ball point pen and glue:** moisten with acetone (\*), lay the garment on a soft cloth and dab the stain.

**Lipstick:** moisten with acetone (\*) as above, then treat stains with methylated spirits. Remove any residual marks from white fabrics with bleach.

**Red wine:** soak in water and detergent, rinse and treat with acetic or citric acid, then rinse. Treat any residual marks with bleach.

**Ink:** depending on the type of ink, moisten the fabric first with acetone (\*), then with acetic acid; treat any residual marks on white fabrics with bleach and then rinse thoroughly.

**Tar stains:** first treat with stain remover, methylated spirits or benzine, then rub with detergent paste.

(\*) do not use acetone on artificial silk.

## 6.6 Detergents Type And Quantity Of Detergent

Low sudsing detergent is required for this washing machine to prevent oversudsing problems, unsatisfactory washing result and harm to the machine.

Low sudsing detergents designed for front load washing machines are labelled "Front Loading", "high efficiency", "HE", such as Cold Power for Front Loaders or "Matic".

**Do not use wrong types of detergent, such as Top Loading, Handwash detergent or Soap-Based products in your frontload washing machine. This can result in excessive suds, longer cycle time, low spin speeds, poor rinsing and overloading of the motor.**

### Quantity of detergent to be used

The choice of detergent and use of correct quantities not only affects your wash performance, but also helps to avoid waste and protect the environment. Although biodegradable detergents contain substances which in large quantities can upset the delicate balance of nature.

The choice and quantity of detergent will depend on ;

- type of fabric (delicates, woollens, cottons, etc.) ;
- the colour of clothes ;
- size of the load ;
- degree of soil ;
- wash temperature ; and
- hardness of the water used.

Water hardness is classified by so-called "degrees" of hardness.

Information on hardness of the water in your area can be obtained from the relevant water supply company, or from your local authority.

You may have to try using the detergent quantity as per manufacturers' instructions then compare the wash result to the list below and adjust the amount of detergent for your future washes accordingly.

**Not enough detergent causes:**

- the washload to turn grey,
- greasy clothes.

**Too much detergent causes:**

































- oversudsing,
- reduced washing effect,
- inadequate rinsing.

**Use less detergent if:**

- you are washing a small load,
- the laundry is lightly soiled,
- large amounts of foam during washing.

## 7. INTERNATIONAL WASH CODE SYMBOLS

 These symbols appear on fabric labels, in order to help you choose the best way to treat your laundry.

 <b>Energetic wash</b>	 Max. wash temperature 95 °C	 Max. wash temperature 60 °C	 Max. wash temperature 40 °C	 Max. wash temperature 30 °C	 Hand wash	 DO NOT wash at all
 <b>Delicate wash</b>			 			
 <b>Bleaching</b>	 Bleach in cold water			 DO NOT bleach		
 <b>Ironing</b>	 Hot iron max. 200 °C	 Warm iron max. 150 °C	 Lukewarm iron max. 110 °C	 DO NOT iron		
 <b>Dry cleaning</b>	 Dry cleaning in all solvents	 Dry cleaning in perchlorethylene, petrol, pure alcohol, R 111 & R 113		 Dry cleaning in petrol, pure alcohol and R 113	 DO NOT dry clean	
 <b>Drying</b>	 Flat	 On the line	 On clothes hanger	 High temperature  Low temperature Tumble dry		 DO NOT tumble dry

## 8. CARE AND CLEANING

### **WARNING!**

You must DISCONNECT the appliance from the electricity supply, before you can carry out any cleaning or maintenance work.

### 8.1 External Cleaning

Clean the appliance only with soap and warm water. Fully dry all the surfaces.

### **CAUTION!**

**Do not use alcohol, solvents or chemical products.**

### 8.2 Descaling

The water we use normally contains lime. It is a good idea to periodically use a water softening powder in the machine.

Do this separately from any laundry washing, and according to the softening powder manufacturer's instructions.

This will help to prevent the formation of lime deposits.

### 8.3 After Each Wash

Leave the door open for a while. This helps to prevent mould and stagnant smells forming inside the appliance.

Keeping the door open after a wash will also help to preserve the door seal.

### 8.4 Maintenance Wash With "Tub Clean" Program

With the use of low temperature washes it is possible to get a build up of residues inside the drum.

We recommend to use "Tub Clean" program to clean the drum regularly to remove any residue.

**To run a maintenance wash:**

- The drum should be empty of laundry.
- Select the "Tub Clean" program.
- Press Start/Pause to start the program.

### 8.5 Cleaning The Detergent Dispenser And The Autodose Tanks

 Before cleaning, make sure that the all compartments are empty.

To prevent possible deposits of dried detergent, clotted fabric softener, formation of mould in the detergent dispenser and/or clotted liquid additives in the AutoDose tanks, once in a while carry out the following cleaning procedure:

 Cleaning procedure is also suggested when brand or type of detergent, fabric softener or additives are changed inside the tanks.

1. Open the detergent dispenser. Press the catch as indicated in the picture and pull the detergent dispenser out.

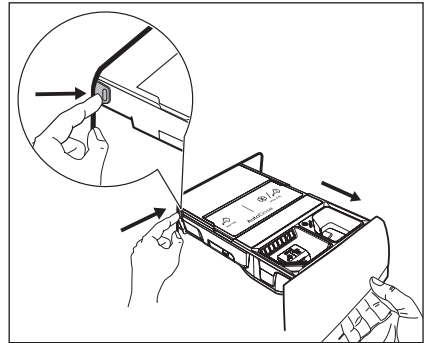

2. Remove the insert for the softener and, if inserted, the special container for liquid detergent.

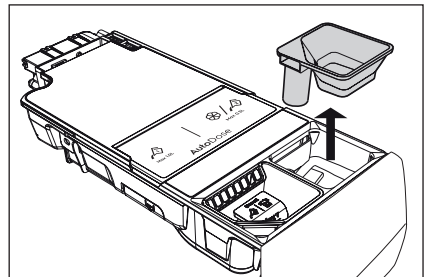

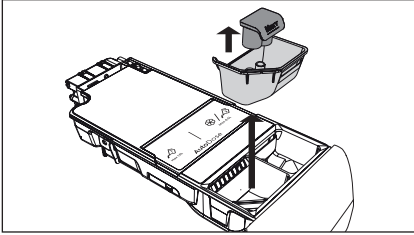

3. Open the drain plugs of each tank and empty them into a sink.

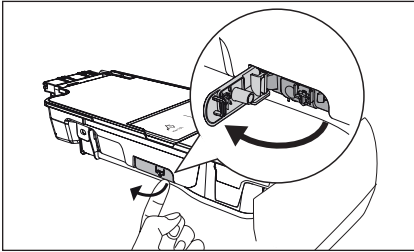

4. Press the catch on the back as indicated in the picture and lift up the top cover to remove it.

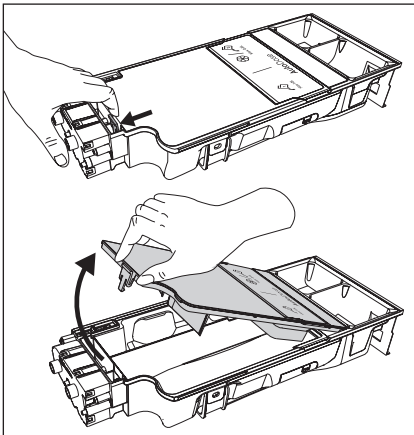

5. Wash the drawer and all inserts under running water.

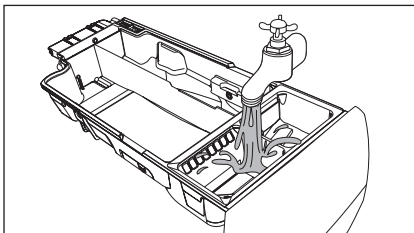

**! CAUTION!**

**Do not use sharp or metal brushes and sponges.**

6. Turn the dispenser up side down and open the bottom cover as indicated in the picture.

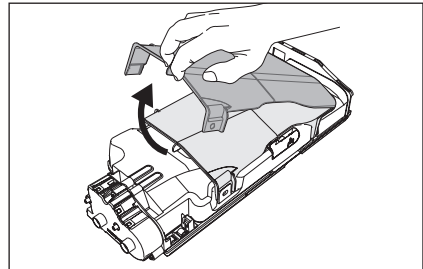

7. Make sure that all detergent residue is removed from the conveyor. Use only soft damp cloth.

8. Put bottom cover back to its position by aligning its holes on drawer hooks as indicated in the picture. Close it till "click" sound is heard.

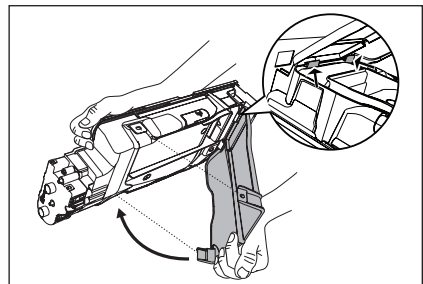

**! WARNING!**

**Do not clean with any sharp and metal brushes or any tools to avoid damaging pumps and sensors located the back of the detergent drawer. If necessary, use only soft damp cloth.**

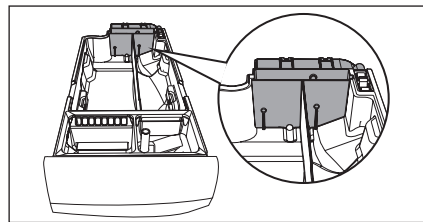

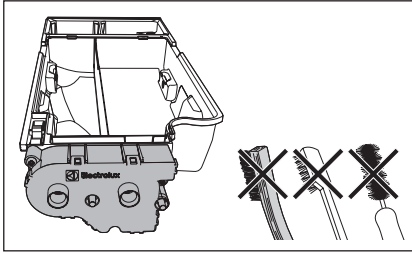

**! WARNING!**

If some residues remain on the back area of tanks, soak detergent drawer in a warm water. Do not use tools to clean it. Before soaking, remove the handle by pressing the button and slide the handle as indicated in the picture.

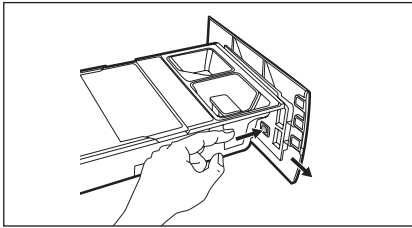

9. Make sure that all detergent residue is removed from the upper and lower part of the recess. Use a small brush to clean the recess.

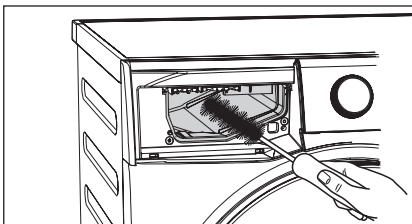

10. Reassembly the drawer as follows:

- Place the handle if was removed.
- Place the bottom cover and press till "click" sound is heard.
- Place the top cover on the tanks compartment and press till "click" sound is heard.
- Replace components on manual compartment.

11. Insert the detergent dispenser into the guide rails and gently close it till "click" sound is heard. Run the Quick 15 program without any clothes in the drum.

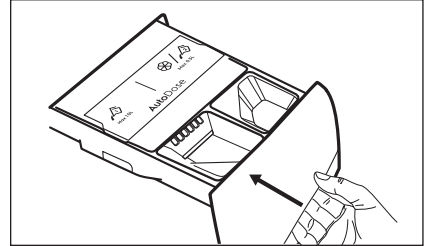

 To restore the functionality, refill tanks with detergent and softener. If you place a wrong additives in the tanks, you can easily recover it by using the drain plug on both side of the drawer. Before opening drain plugs ensure to place a container below the drawer to collect the liquid. Ensure to properly close the plugs before refilling.

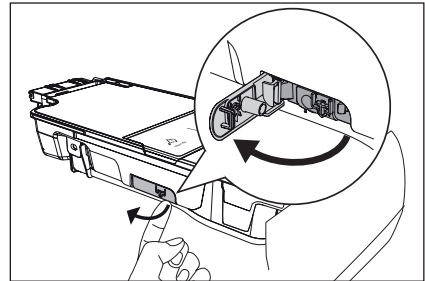

### 8.6 Cleaning The Pump

 Regularly examine the drain pump and make sure that it is clean.

**Clean the pump if:**

- The appliance does not drain the water.
- The drum cannot turn.
- The appliance makes an unusual noise because of the blockage of the drain pump.
- The display shows an alarm code because of the problem with water drain.

**! WARNING!**

- Disconnect the mains plug from the mains socket.
- Do not remove the filter while the appliance is operating. Do not clean the drain pump if the water in the appliance is hot. The water must be cold before you clean the drain pump.

**To clean the drain pump:**

1. Open the drain pump door.

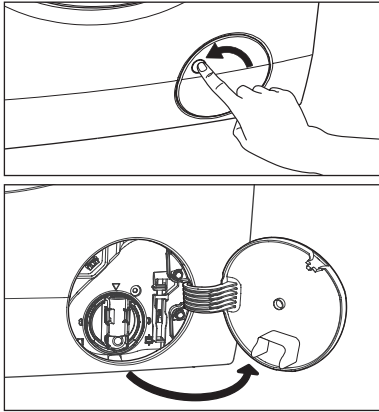

2. Place a suitable water container below the recess of the drain pump to collect the water that flows out.

Press the two levers and pull forward the drainage duct to let the water flow out.

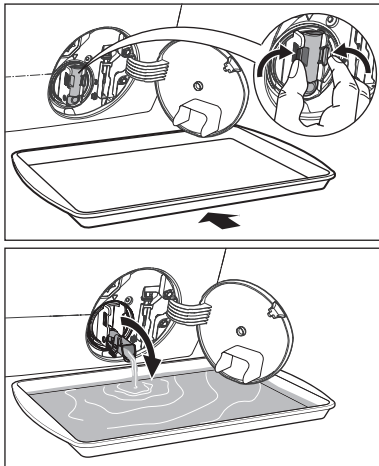

3. When the container is full of water, put the drainage duct back again and empty the container. Do step 2, 3 again and again until no more water flows out from the drain pump.

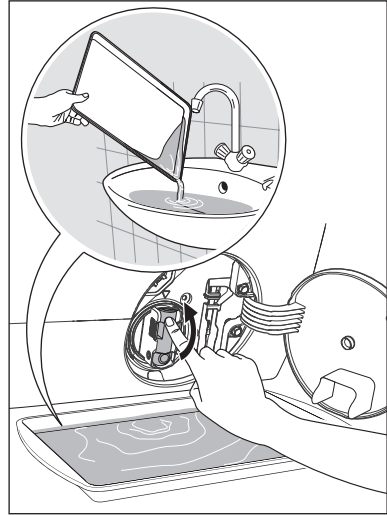

4. Push back the drainage duct and turn the filter counter-clockwise to remove it.

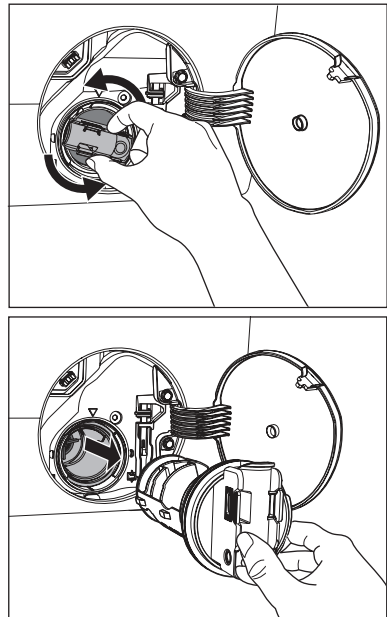

5. Remove fluff and objects from the pump (if there are any).

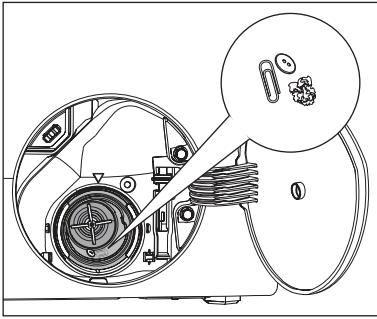

6. Make sure that the impeller of the pump can turn. If this does not occur, contact the service centre.

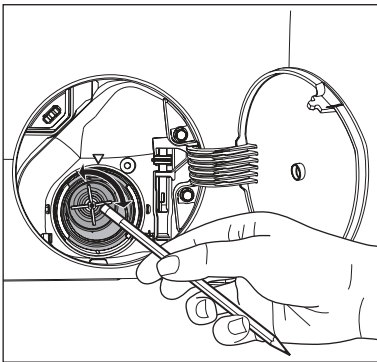

7. Clean the filter under the water tap.

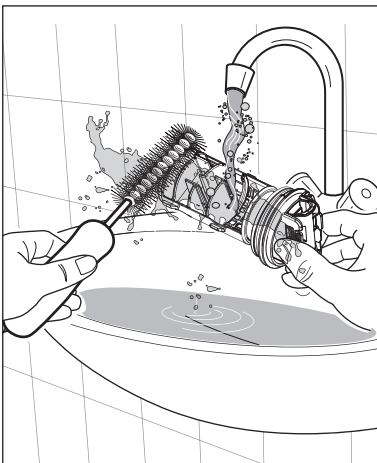

8. Put the filter back into the housing with exposed section facing up. Make sure that you correctly tighten the filter to prevent leakages.

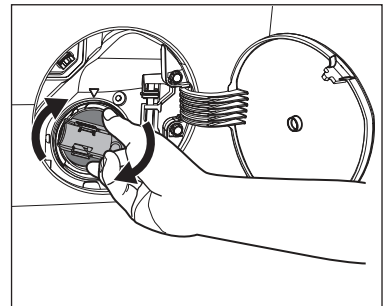
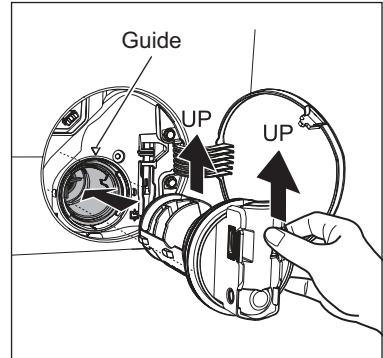

9. Close the drain pump door.

## 8.7 Cleaning The Water Inlet Filter

If your water is very hard or contains traces of lime deposit, the water inlet filter may become clogged. It is therefore a good idea to clean it from time to time.

### To clean the water inlet filters:

1. Close the water tap.
2. Remove the water inlet hose from the water tap.

3. Clean the filter in the inlet hose with a stiff brush.

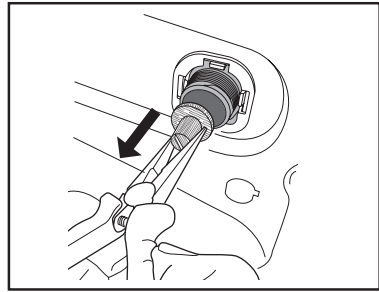
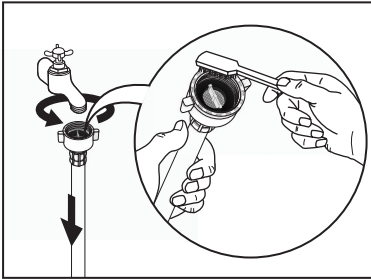

Clean the filter under the water tap.

4. Remove the inlet hose behind the appliance.

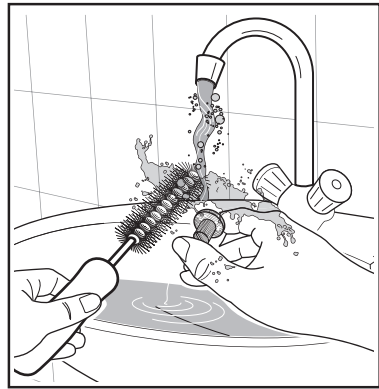
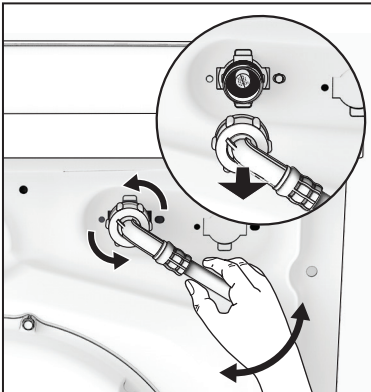

Install the valve filter back to the housing.

5. Use a suitable tool pulling filter from the valve (eg. long nose pliers) as picture.

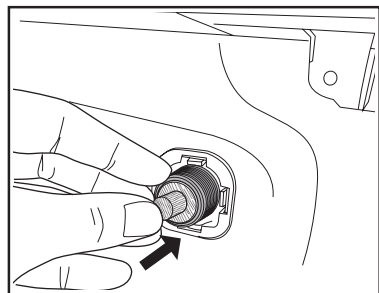
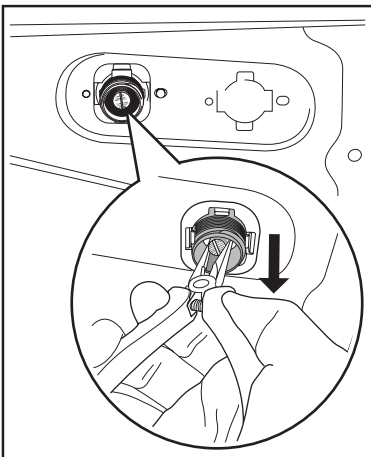

6. Install the inlet hose again. Make sure that the couplings are tight to prevent leakages.

7. Open the water tap.



## 8.8 Frost Precautions

If the appliance is installed in an area where the temperature can be less than 0 °C, remove the remaining water from the inlet hose and the drain pump.

### Emergency Drain

1. Disconnect the main plug from the main socket. Turn off the water tap.
2. Remove the water inlet hose.
3. Remove the drain hose from the rear support and unhook it from sink or spigot.

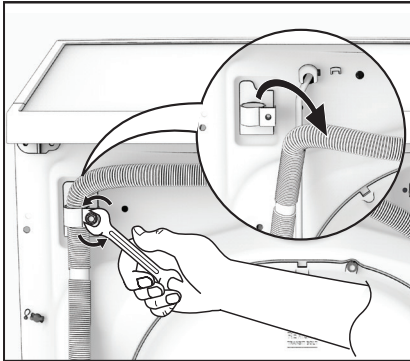

4. Put the end of the drain and inlet hose in a container. Let the water flow out of the hoses.

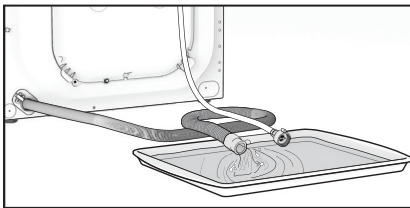

5. When no more water flows, install the inlet hose and the drain hose again.



### NOTE

Make sure that the temperature is more than 0 °C before you use the appliance again.

## 9. TROUBLESHOOTING

### 9.1 Possible Failures

Certain problems are due to lack of simple maintenance or oversights, which can be solved easily without calling out an engineer. Before contacting your local Service Centre, please check troubleshooting.

Once the problem has been eliminated, press the Start/Pause button to restart the program. If after all checks, the problem persists, contact your local Service Centre.

 **WARNING!** Deactivate the appliance before you do the checks.

Malfunction	Possible cause	Alarm Code	Solution
<b>Machine does not start:</b>	The door has not been closed.	E 4 1	Close the door firmly.
	The plug is not properly inserted into the power socket.		Insert the plug into the power socket.
	There is no power at the socket.		Please check your domestic electrical installation.
	The Start/Pause touchpad has not been pressed.		Press the Start/Pause touchpad.
	The "Delay End" has been selected.		If the laundry are to be washed immediately, cancel the "Delay End".
	The Main supply is unstable.	E H 1 E H 2 E H 3	Wait until the main supply is stable. Appliance will start automatically.
	Sensing circuit of Autodosing faulty.	E C E	Switch off and switch on again. If still have the problem Call Service.
<b>Machine does not fill the water:</b>	The water tap is closed.	E 1 1	Open the water tap.
	The inlet hose is squashed or kinked.	E 1 1	Check the inlet hose connection.
	The filter in the inlet hose is blocked.	E 1 1	Clean the water inlet hose filter.
	The door is not properly closed.	E 4 1	Close the door firmly.
<b>Machine fills then empties immediately:</b>	The end of the drain hose is too low.	E 1 1	Refer to relevant paragraph in "water drainage" section.
<b>Machine does not empty and/or does not spin:</b>	The drain hose is squashed or kinked.	E 2 1	Check the drain hose connection.
	The drain pump is clogged.	E 2 1	Clean the drain pump filter.
	The option "Rinse Hold" has been selected.		Press Start/Pause touchpad to drain the water or select spin program.
	The laundry is not evenly distributed in the drum.		Pause the machine and redistribute laundry manually.

Malfunction	Possible cause	Alarm Code	Solution
<b>There is water on the floor:</b>	Water leaks from inlet hose fittings.		Check the water inlet hose connection.
	The drain hose is damaged.		Call Service.
	Too much detergent or unsuitable detergent (creates too much foam).	EF2	Reset machine by switch off and switch on and select program "Rinse&Spin" to rinse foam. Next cycle should reduce detergent quantity (Adjust AutoDose page 22) and use correct type of detergent. (refer page 29)
	Water leaks inside the machine.	EF3	Disconnect the main plug from the main socket. Close the water tab. Call Service.
<b>Unsatisfactory washing results:</b>	Too little detergent or unsuitable detergent has been used.		Increase detergent quantity (Adjust AutoDose page 22) or use different detergent. (refer page 29)
	Stubborn stains have not been treated prior to washing.		Use commercial products to treat the stubborn stains.
	The correct temperature was not selected.		Check if you have selected the correct temperature.
	Excessive laundry load.		Reduce load.
<b>The door will not open:</b>	The program is still running.		Wait until the end of cycle.
	There is water in the drum.		You must drain the water to open the door (refer "Opening The Door" on page 26.
	This problem may be caused by a failure of the appliance.		Contact Service. If you need to open the door, please read carefully "Emergency door opening" on page 41.
<b>Machine vibrates or is noisy:</b>	The transit bolts and packing have not been removed.		Check the correct installation of the appliance.
	The support feet have not been adjusted.		Check the correct levelling of the appliance.
	The laundry is not evenly distributed in the drum.		Pause the machine and redistribute laundry manually.
	There is very little laundry in the drum.		Load more laundry or reduce spin speed.
	Unstable floors eg. wooden floors.		Refer to relevant paragraph in "Positioning" section.

Malfunction	Possible cause	Alarm Code	Solution
<b>There is water on the floor:</b>	Detergent over dose.		Reduce the detergent quantity (Adjust AutoDose page 22) or use different detergent (Refer page 29 “Detergents Type And Quantity Of Detergent”).
	Machine unbalance.		Redistribute laundry manually in the drum and start the spin phase again.
<b>The cycle is shorter than the time displayed.</b>	The appliance calculated a new time according to the laundry load.		
<b>Spinning starts late or machine does not spin:</b>	<p>The electronic unbalance detection device has cut in because the laundry is not evenly distributed in the drum. The laundry is redistributed by reverse rotation of the drum.</p> <p>This may happen several times before the unbalance disappears and normal spinning can resume. If, after 10 minutes, the laundry is still not evenly distributed in the drum, the machine will not spin. In this case, redistribute the load manually and select the spin program.</p>		Pause the machine and redistribute laundry manually.
<b>Machine makes an unusual noise:</b>	Machine not installed properly.		Make sure the levelling of the appliance is correct. Refer to “Installation”.
	Transit bolts or packaging not removed.		Make sure that the packaging and/or the transit bolts are removed. Refer to “Unpacking”.
	The load may be too small.		Add more laundry in the drum or reduce spin speed.
<b>No water is visible in the drum:</b>	Machines based on modern technology operate very economically using very little water without affecting performance.		
<b>Remote function does not work:</b>	Registration Data lost or damaged.	E RR	Restart machine by turn Off and turn On again. If problem not solved, please contact Service Centre.

**i** If you are unable to identify or solve the problem, contact our service centre.

Before calling service centre, make a note of the model, serial number and purchase date of your machine: the Service Centre will require this information.

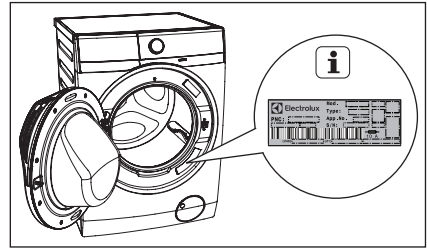

## 9.2 Emergency Door Opening

In case of power failure or appliance failure, the appliance door remains locked. The wash program continues when power is restored. If the door remains locked in case of failure, it is possible to open it using the emergency unlock feature.

**Before opening the door:**



**Make sure that the water temperature and the laundry are not hot. Wait until they cool down if necessary.**

**Make sure that the water level inside the drum is not too high. If necessary, perform an Emergency Drain. (see page 37)**

**Make sure that the drum is not rotating. Wait until the drum stops rotating if necessary.**

**To open the door proceed as follows:**

1. Press the On/Off button to switch the appliance off.
2. Disconnect the mains plug from the mains socket.
3. Open the filter cover.
4. Without touching the door. Insert a small flathead screw driver into the slot on emergency unlock strap (red strap) and pull down twice then pull the door open. Repeat if unsuccessful.

Note: Do not pull down emergency strap too hard.

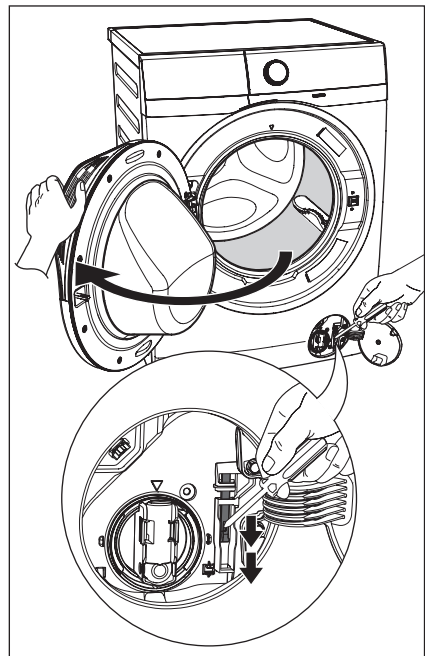

5. Take out the laundry.
6. Close the filter flap.

**i** If you are unable to identify or solve the problem, contact our service centre.

Before calling service centre, make a note of the model, serial number and purchase date of your machine: the Service Centre will require this information.

## 10. TECHNICAL DATA

<b>Dimensions (Height / Width / Depth)</b>		85 X 60 X 65.9 cm
<b>Power supply (Voltage / Frequency)</b>		220-240 V~ / 50 Hz
<b>Total power absorbed</b>		2100 W
<b>Water supply pressure (Maximum / Minimum)</b>		0.8 MPa / 0.05 MPa
<b>Maximum dry clothes capacity</b>	<b>Program</b>	<b>Max. Capacity</b>
	Cottons	11 kg
	Mixed	4 kg
	Bedding	3 kg
	Energy Saver	11 kg
	Vapour Refresh	1.5 kg
	Tub Clean	-
	App Program	-
	Spin	11 kg
	Rinse + Spin	11 kg
	Baby Care	4 kg
	Quick 15	1.5 kg
Daily 60	5.5 kg	
Wool 	2 kg	
Delicates	4 kg	
Favourite	-	
<b>Spin speed (Maximum / Minimum)</b>		1400 rpm / 400 rpm

## 11. INSTALLATION

### 11.1 Unpacking



#### CAUTION!

All transit bolts and packing must be removed before using the appliance.

You are advised to keep all transit devices so that they can be refitted if the machine ever has to be transported again.

1. Use gloves. Cut and remove four cut out straps as shown.

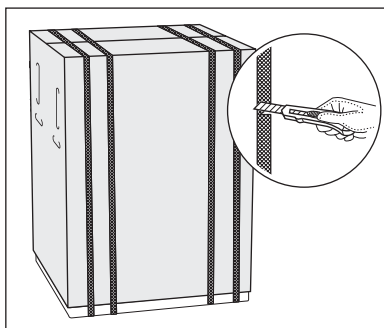

2. Remove the carton box. Remove the polystyrene packaging materials. Remove the plastic bag which cover the machine.

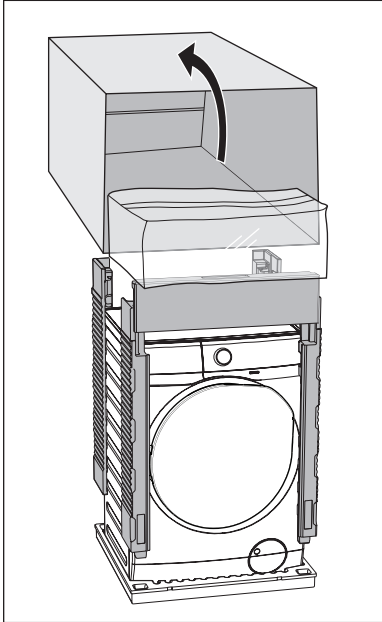

3. Open the door. Remove the polystyrene piece from the door seal and all the items from the drum.

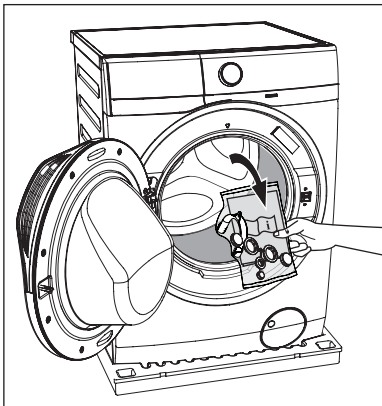

4. Put one of the polystyrene packaging elements on the floor behind the appliance. Carefully put down the appliance with the rear side on it. Make sure not to damage the hoses.

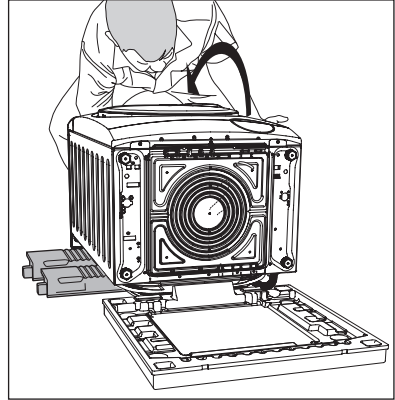

5. Remove the polystyrene base.

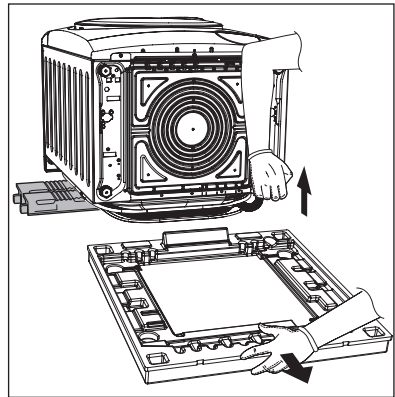

6. Pull up the appliance in vertical position.
7. Remove the power supply cable and the drain and inlet hoses from the hose holders (A) on the rear of the appliance.

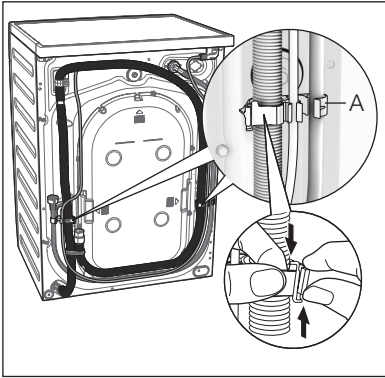

8. Remove the three transit bolts.
9. Pull out the plastic spacers.

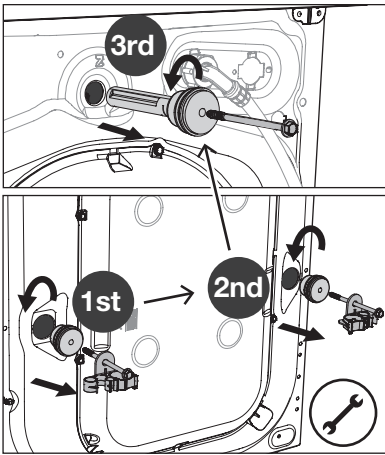

10. Put the plastic caps in the holes (X3). You can find these caps in the user manual bag.

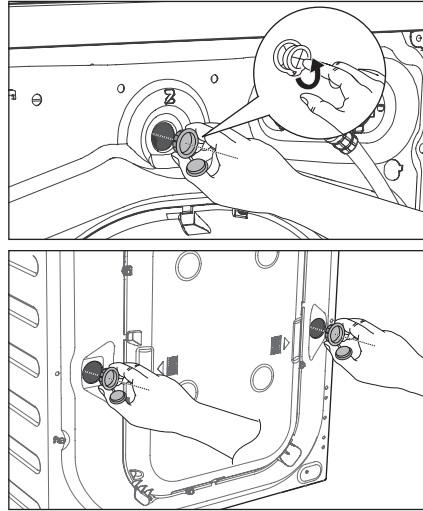
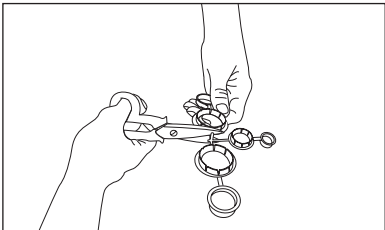

## 11.2 Positioning

It is important that your washing machine stands firm and leveled on the floor to ensure correct operation. The appliance must not be installed behind a lockable door, a sliding door or a door with a hinge on the opposite side to avoid restricting the washing machine door.

Use a spirit level on the top and side of the washing machine to check the levels.

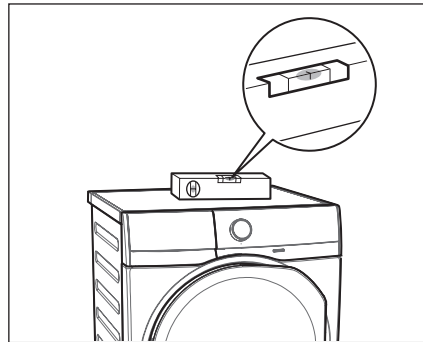

If you do not have a spirit level, as a guide use the edge of a door frame, cupboard or bench to check that the washing machine is leveled.



Loosen or tighten the feet to adjust the level. A correct adjustment of the appliance level prevents vibration, noise and the movement of the appliance when in operation.

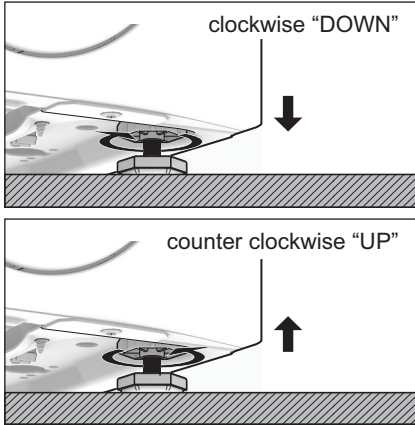

When the washing machine is levelled, try to rock it from corner to corner. If it does rock, adjust the legs again until it is levelled and does not rock.

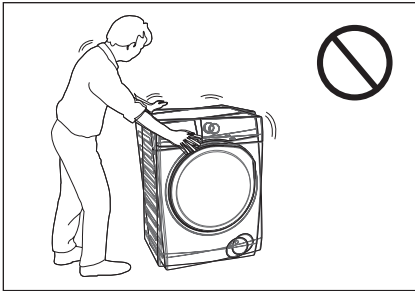

Never place cardboard, wood or similar materials under the machine to compensate for any unevenness in the floor. Install the machine on a flat hard floor. Make sure that air circulation around the machine is not impeded by carpets, rugs etc.

Check that the machine does not touch the wall or cupboard units.

### 11.3 Water Inlet

Connect the water inlet hose to a tap with 3/4" BSP thread.

Use the hose supplied with the washing machine. **DO NOT USE OLD HOSES.**

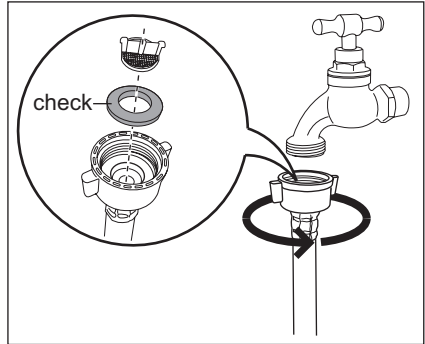

The inlet hose must not be lengthened. If it is too short and you do not wish to move the tap, you will have to purchase a new, longer hose specially designed for this type of use.

Loosen the ring nut to angle the hose to the left or right depending on the position of your water tap. Do not place the inlet hose downwards. After positioning the inlet hose, be sure to tighten the ring nut again to prevent leaks.

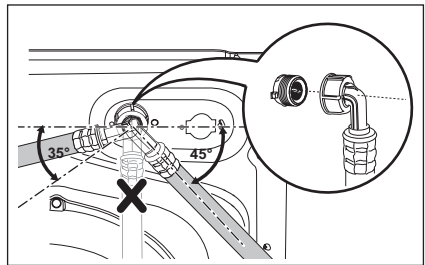

### 11.4 Water Drainage

The end of the drain hose can be positioned in three ways:

- **Hooked over the edge of a sink**, using the plastic hose guide supplied with the machine.

**Fitting Hose Guide**

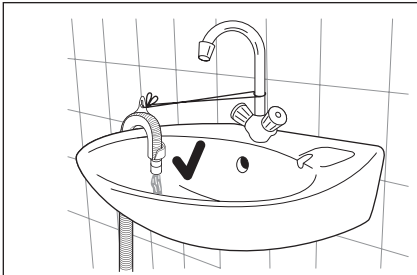
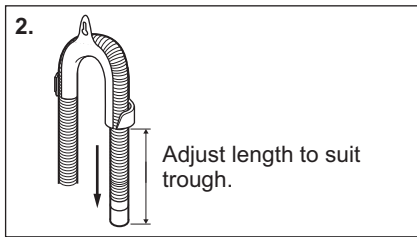
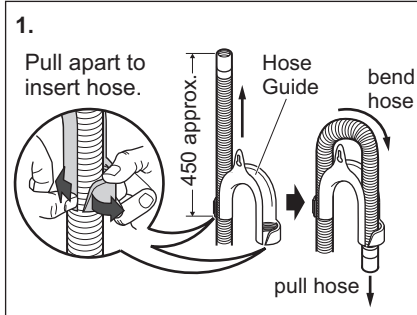

In this case, make sure the end cannot come unhooked when the machine will be emptied. This could be done by tying it to the tap with a piece of string or attaching it to the wall.

• **In a sink, drain pipe branch.**

This branch must be above the trap so that the bend is at least 60 cm above the ground.

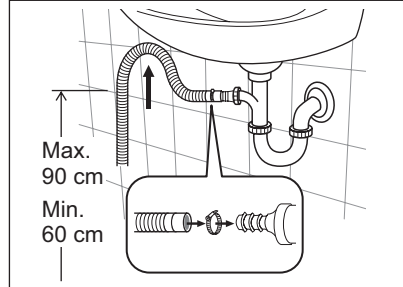

Push the drain hose onto the spigot and secure with a clamp, ensure a loop is formed in the drain hose to prevent waste from the sink entering the appliance.

• **Directly into a drain pipe, at a height of not less than 60 cm and not more than 90 cm.**

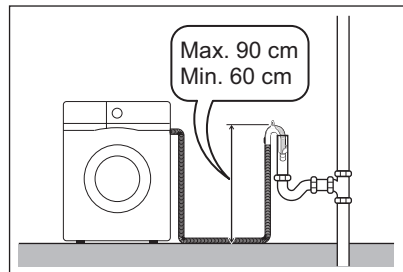

The end of the drain hose must always be ventilated, i.e. the inside diameter of the drain pipe must be larger than the outside diameter of the drain hose.

The drain hose must not be twisted or curled. Run it along the floor; only the part near the drainage point must be raised.

For the correct functioning of the machine, the drain hose must remain hooked on the proper support piece situated on the top part of back side of the appliance.

## 11.5 Electrical Connection

This machine is designed to operate on a 220-240 V, single-phase, 50 Hz supply.

**“An incorrect power supply may void your warranty.”**

Check that your domestic electrical installation can take the maximum load required (2.1 kW), also taking into account any other appliances in use.



### CAUTION!

**Connect the machine to an earthed socket outlet.**



**The manufacturer declines any responsibility for damage or injury through failure to comply with the above safety precaution.**



**Should the appliance power supply cable need to be replaced, this shall be carried out by our Service Centre.**

When the appliance is installed, the power supply cable must be easily accessible.

---

## 12. ENVIRONMENT CONCERNS

### 12.1 Packaging Materials



The materials marked with the symbol  are recyclable.

>PE<=polyethylene

>PS<=polystyrene

>PP<=polypropylene

This means that they can be recycled by disposing them properly in appropriate collection containers.

### 12.2 Old Machine

Use authorized disposal sites for your old appliance. Help to keep your country tidy!

The symbol  on the product or on its packaging indicates that this product may not be treated as household waste.

Instead it shall be handed over to the applicable collection point for the recycling of electrical and electronic equipment. By ensuring this product is disposed of correctly, you will help prevent potential negative consequences for the environment and human health, which could otherwise be caused by inappropriate waste handling of this product.

For more detailed information about recycling of this product, please contact your local city office, your household waste disposal service or the shop where you purchased the product.

### 12.3 Ecological Hints

To save water, energy and to help protect the environment, we recommend that you follow these tips:

- Normally soiled laundry may be washed without prewashing in order to save detergent, water and time (the environment is protected too!).
  - The machine works more economically if it is fully loaded.
  - With adequate pre-treatment, stains and limited soiling can be removed; the laundry can then be washed at a lower temperature.
  - Measure out detergent according to the water hardness, the degree of soiling and the quantity of laundry being washed.
-

## 13. WI-FI CONNECTIVITY SETUP

This chapter describes how to connect the smart appliance to the Wi-Fi network and to link it to a mobile devices.

By this functionality you can monitor and control your laundry appliance from your mobile devices.

To connect the appliance to enjoy the full range of features and services you need:

- Wireless network at home with internet connection enabled.
- Mobile device connected to wireless network.

Frequency	2.4 GHz according to local country regulation
Protocol	IEEE 802.11b/g/n
Max Power	According to local country regulation

### 13.1 Installing and configuring “Electrolux Life” App.

Make sure that your smart device is connected to the 2.4 GHz wireless network.

1. Go to the App Store/Play Store on your smart device.  

2. Download and install App  “Electrolux Life”.

\* Minimum requirements: iPhone6/iOS 9.3/ Android 5.1 and above. You will need to install the Electrolux Life App, create an Electrolux account and accept the Terms and Conditions and Electrolux’s Privacy Policy in the App to use the connected features of the laundry appliance. Internet and Wi-Fi connections are required to use the full features of the App and the laundry appliance. Minimum requirements, Apps and services are subject to change without notice.



3. Create an Electrolux account. You can only create one Electrolux account per product. This account can be shared across multiple devices.
4. Setting up your washing machine. Make sure your machine is plugged in and operating normally, stand near it with your smart device. Tap on “Appliances” at the bottom of the home screen.

Tap on “Add Appliance” and follow the prompts on screen.

\* Setup will take several minutes depending on your network speed.

5. Turning on your washing machine Wi-Fi. Initially your machine creates its own Wi-Fi network to assist in setting up. After setup this network disappears and your machine will connect to your home Wi-Fi network.

Press and hold  Remote touch button for 3 seconds.

The text  pop up for about 5 seconds and the icon  starts flashing and wireless module begins starting up. It may takes about 45 seconds before it is ready. When the wireless module is ready, the text  (Access Point) is on to inform you, that the access point will be open for about 3 minute.

The washing machine is now creating a temporary network for the next step.

6. Connect your washing machine:

#### iOS

Tap the home button to exit the app.

Go to “Settings” on your phone and select “Wi-Fi”.

Select your washing machine’s Wi-Fi network. It is the one that begins with “AJ-“ – (it may take a few moments to appear).

Tap the home button to exit your phone settings and then return to the Electrolux Life App.

Wait for confirmation of connection which may take up to a minute before proceeding to the next step.



#### Android

For Android devices, select your washing machine’s Wi-Fi network from the drop-down box.

7. Connect your washing machine to your home Wi-Fi.

You’ll need to select your Wi-Fi network name and input your password.

**i** For iOS devices, you will then be prompted go to "SETTINGS" on your phone and select your Home Wi-Fi, then return to the Electrolux Life App.

If the connectivity is configured,  (Access Point) symbol is off and the icon  will stop blinking and lit steadily to confirm that the configuration was successful.

**i** Every time you switch the washing machine on, the machine takes 45 seconds to connect to the network automatically. When the  indicator stops blinking the connection is ready.



#### Connection success!

Please proceed to the next screen to register the washing machine.

- Product registration; Simply add your washing machine's name and the purchase date.

#### Congratulations!

Now you're all set up. You can start exploring the Electrolux Life App.

**To switch the wireless connection off,** Press and hold  Remote touch button for 3 seconds until the first acoustic signal:  appears on the display.

**i** If you switch the machine off and on again, the wireless connection is automatically off.

#### To remove the wireless credentials,



Press and hold  Remote touch button for 10 seconds until the second acoustic signal: — — — appears on the display.

## 13.2 Remote Start

When the App is installed and the wireless connection is complete, you can start and stop a program remotely by activate remote start.

**i** The Remote Control activates automatically when you press the **Start/Pause** button to start the program, but it is also possible to start a program.

### Activate Remote Start

- Press the  **Remote** button and the indicator  appears on the display.
- Press the **Start/Pause** button to activate the Remote Start.

Now it is possible to start the program remotely.

### Deactivate Remote Start

Press the  **Remote** touch button.

The  icon is off and the remote start is deactivated.

**i** If the door is unlock, the Remote Start is deactivated.

## THÔNG TIN QUAN TRỌNG CÓ THỂ ẢNH HƯỞNG ĐẾN CHÍNH SÁCH BẢO HÀNH CỦA SẢN PHẨM

Việc tuân thủ các hướng dẫn sử dụng trong sách hướng dẫn này là cực kỳ quan trọng đối với sức khỏe và sự an toàn. Việc không tuân thủ nghiêm ngặt các yêu cầu trong sách hướng dẫn này có thể dẫn đến thương tích cá nhân, thiệt hại về tài sản và ảnh hưởng đến khả năng khiếu nại của quý vị theo chính sách bảo hành của nhà sản xuất Electrolux được cung cấp cùng với sản phẩm của quý vị. Sản phẩm phải được sử dụng, cài đặt và vận hành theo sách hướng dẫn này. Quý vị không thể khiếu nại chính sách bảo hành của nhà sản xuất Electrolux trong trường hợp lỗi sản phẩm của quý vị là do không tuân theo sách hướng dẫn này.

## CHÚNG TÔI LUÔN NGHĨ VỀ KHÁCH HÀNG

Cảm ơn bạn đã mua sản phẩm của Electrolux. Bạn đã chọn một sản phẩm được kết tinh bởi hàng chục năm kinh nghiệm và đổi mới. Tinh tế và phong cách, sản phẩm được thiết kế dành riêng cho bạn. Vì thế, bất cứ khi nào sử dụng sản phẩm của chúng tôi, bạn cũng có thể tin rằng bạn sẽ luôn có được kết quả tốt nhất qua mỗi lần sử dụng. Chào mừng bạn đến với Electrolux.

**Hãy truy cập trang web của chúng tôi để:**



Được tư vấn cách sử dụng, thông tin sản phẩm, cách xử lý sự cố và thông tin dịch vụ tại: [www.electrolux.vn](http://www.electrolux.vn)

## DỊCH VỤ VÀ CHĂM SÓC KHÁCH HÀNG

Chúng tôi khuyên bạn sử dụng phụ tùng thay thế chính hãng. Khi liên hệ với bộ phận Dịch Vụ, đảm bảo là bạn có sẵn dữ liệu sau đây. Có thể tìm thấy thông tin trên biển thông số. Model, PNC, Số Sê-ri.

 Cảnh Báo / Thông Tin Quan Trọng Về An Toàn.  Thông tin về môi trường.

 Thông tin tổng quan và các lời khuyên.



**Thông tin có thể thay đổi mà không cần thông báo.**

**RoHS**  
Compliant

**Phù hợp qui định về giới hạn hàm lượng hóa chất độc hại  
(Đáp ứng tiêu chuẩn RoHS)**

*(Theo Thông tư số 30/2011/TT-BCT, Việt Nam, ngày 10/08/2011)*

# NỘI DUNG

1.  THÔNG TIN VỀ AN TOÀN ..... 52	7. CÁC BIỂU TƯỢNG MÃ GIẶT QUỐC TẾ ..... 79
1.1 Các Điều Kiện Sử Dụng ..... 52	8. BẢO TRÌ VÀ VỆ SINH ..... 80
1.2 An Toàn Cho Trẻ Em ..... 53	8.1 Vệ Sinh Bên Ngoài ..... 80
1.3 An Toàn Chung ..... 53	8.2 Khử Cặn ..... 80
1.4 Lắp Đặt ..... 54	8.3 Sau Mỗi Lần Giặt ..... 80
1.5 Sử Dụng ..... 54	8.4 Giặt Bảo Trì Với Chương Trình “Tub Clean” ..... 80
2. MÔ TẢ SẢN PHẨM ..... 55	8.5 Vệ Sinh Bộ Phận Phối Chất Tẩy Rửa Và Ngăn Chứa Tự Định Lượng ..... 80
2.1 Các Bộ Phận ..... 55	8.6 Vệ Sinh Bơm ..... 82
2.2 Phụ Kiện ..... 56	8.7 Vệ Sinh Bộ Lọc Nạp Nước ..... 84
2.3 Load Sensor (Cảm Biến Trọng Lượng) ..... 57	8.8 Các Biện Pháp Phòng Ngừa Đóng Băng ..... 86
2.4 Công Nghệ Tự Định Lượng (Tự Động Định Lượng) ..... 58	9. KHẮC PHỤC SỰ CỐ ..... 87
3. BẢNG ĐIỀU KHIỂN ..... 59	9.1 Nguyên Nhân Có Thể Có ..... 87
3.1 Mô Tả Bảng Điều Khiển ..... 59	9.2 Mở Cửa Khẩn Cấp ..... 90
3.2 Sơ Đồ Chương Trình ..... 60	10. DỮ LIỆU KỸ THUẬT ..... 91
3.3 Mức Tương Thích Giữa Chương Trình Giặt Và Các Chức Năng Tuỳ Chọn ..... 62	11. LẮP ĐẶT ..... 92
3.4 Chức Năng Tuỳ Chọn ..... 62	11.1 Mở Gói Thiết Bị ..... 92
3.5 Cài Đặt ..... 65	11.2 Định Vị ..... 94
3.6 Bắt Đầu/Tạm Dừng (▶  ), Thêm Quần Áo (👕) ..... 66	11.3 Đầu Nạp Nước ..... 94
4. TRƯỚC KHI SỬ DỤNG LẦN ĐẦU 67	11.4 Xả Nước ..... 95
5. SỬ DỤNG HÀNG NGÀY ..... 67	11.5 Nối Điện ..... 96
5.1 Bỏ Đồ Giặt Vào Máy ..... 67	12. CÁC VẤN ĐỀ VỀ MÔI TRƯỜNG 97
5.2 Bộ Phận Phối Chất Tẩy Có Ngăn Chứa Tự Định Lượng Và Khoang Chứa Thủ Công .... 68	12.1 Vật Liệu Đóng Gói ..... 97
5.3 Cài Đặt Tuỳ Chọn ..... 74	12.2 Máy Cũ ..... 97
5.4 Bắt Đầu Chương Trình (▶  ) ... 74	12.3 Gợi Ý về Hệ Sinh Thái ..... 97
5.5 Gián Đoạn Chương Trình ..... 75	13.  THIẾT LẬP KẾT NỐI WI-FI ... 98
5.6 Thay Đổi Chương Trình ..... 75	13.1 Cài đặt và thiết lập cấu hình cho “Electrolux Life” App. .... 98
5.7 Thay Đổi Tuỳ Chọn ..... 75	13.2  Điều khiển từ xa ..... 99
5.8 Mở Cửa ..... 75	
5.9 Cuối Chương Trình ..... 75	
5.10 Khi Hoàn Thành Chương Trình Giặt, Nhưng Có Nước Trong Lồng giặt ..... 76	
5.11 Chế Độ Tạm Dừng Hoạt Động 76	
6. GỢI Ý GIẶT ..... 77	
6.1 Phân Loại Đồ Giặt ..... 77	
6.2 Nhiệt Độ ..... 77	
6.3 Trước Khi Bỏ Đồ Giặt Vào Máy 77	
6.4 Khối Lượng Tối Đa ..... 77	
6.5 Loại Bỏ Vết Bẩn ..... 77	
6.6 Loại Chất Giặt Tẩy Và Lượng Chất Giặt Tẩy ..... 78	

# 1. ⚠ THÔNG TIN VỀ AN TOÀN

## 1.1 Các Điều Kiện Sử Dụng

Thiết bị này nhằm sử dụng trong các ứng dụng gia dụng và tương tự như:

- Khu vực nhà bếp của nhân viên trong các cửa hàng, văn phòng và các môi trường công tác;
- Các trang trại;
- Dành cho khách trong khách sạn, nhà trọ, và các khu vực nhà ở cùng loại;
- Cho khu vực ngủ và ăn sáng;
- Khu vực sử dụng chung trong các tòa nhà căn hộ, hoặc ở các khu vực giặt lấy ngay.

**⚠ CẢNH BÁO!** Không được nối thiết bị bằng một dụng cụ bật tắt bên ngoài ví dụ bộ đặt giờ, hoặc kết nối với một đường dây thường xuyên bị bật tắt.

Vì sự an toàn của bạn và để đảm bảo sử dụng phù hợp, trước khi cài đặt và sử dụng lần đầu thiết bị này, hãy đọc tài liệu hướng dẫn sử dụng này, gồm các gợi ý và cảnh báo.

Để tránh sai sót và tai nạn không cần thiết, điều quan trọng là cần đảm bảo rằng tất cả những người sử dụng thiết bị hoàn toàn quen với với hoạt động và các tính năng an toàn của thiết bị.

Giữ lại các hướng dẫn này và đảm bảo rằng các hướng dẫn này vẫn đi kèm thiết bị nếu thiết bị được di chuyển hoặc bán để tất cả những ai sử dụng thiết bị đến hết thời hạn sử dụng sẽ được thông báo phù hợp về việc sử dụng và an toàn của thiết bị.



## 1.2 An Toàn Cho Trẻ Em

- Máy giặt này được thiết kế không phải để trẻ em hoặc người khuyết tật sử dụng mà không có sự giám sát.
- Trẻ nhỏ phải được giám sát để đảm bảo chúng không nghịch phá thiết bị này.
- Các bao bì đóng gói (ví dụ như các tấm nhựa, xốp) có thể gây nguy hiểm cho trẻ em – nguy hiểm nghẹt thở! Để xa tầm với của trẻ em.
- Giữ tất cả Chất giặt tẩy ở nơi an toàn ngoài tầm tay trẻ.
- Hãy đảm bảo rằng trẻ em hoặc vật nuôi không leo vào bên trong lồng giặt.
- Máy này được cung cấp tùy chọn Khóa Trẻ Em (  ) nhằm tránh trường hợp trẻ em nghịch phá bằng điều khiển (vui lòng xem trang 65).

## 1.3 An Toàn Chung

- Việc thay đổi thông số hay tìm cách điều chỉnh sản phẩm này dưới bất kỳ hình thức nào sẽ gây nguy hiểm.
- Trong suốt chương trình giặt ở nhiệt độ cao, tấm kính cửa có thể trở nên nóng. Tránh chạm vào đó !
- Hãy đảm bảo rằng vật nuôi nhỏ không leo vào bên trong lồng giặt. Để tránh tình huống này, hãy kiểm tra lồng giặt trước khi sử dụng thiết bị.
- Bất kỳ đồ vật nào chẳng hạn như đồng xu, ghim an toàn , đinh, ốc vít, đá hay bất kỳ vật nào cứng, sắc đều có thể gây ra hư hỏng lớn và không được bỏ vào máy.
- Giặt những đồ vật nhỏ chẳng hạn như vớ, dây buộc, dây lưng giặt được, v.v. trong túi giặt hoặc bao gối vì những đồ vật đó có thể trôi xuống giữa lồng giặt và khoảng bên trong.
- Chỉ sử dụng liều lượng nước xả mềm vải và chất giặt tẩy theo khuyến nghị. Nếu bạn cho quá nhiều các chất này, vải hoặc thiết bị có thể bị hỏng. Hãy tham khảo khuyến nghị số lượng của hãng sản xuất.
- Không được sử dụng máy giặt để giặt những thứ có chứa xương cá voi, vải không có viền hoặc vải bị rách.

- Luôn rút phích cắm của thiết bị và tắt nguồn nước sau khi sử dụng, vệ sinh và bảo trì.
- Thiết bị này không dành cho sử dụng bởi những người (kể cả trẻ em) có thể lực, khả năng giác quan hoặc tâm thần yếu, hoặc thiếu kinh nghiệm và kiến thức, trừ khi họ được giám sát hoặc hướng dẫn về cách sử dụng thiết bị bởi người chịu trách nhiệm về sự an toàn của họ.
- Bạn không được tìm cách tự sửa máy trong bất kỳ trường hợp nào. Công việc sửa chữa do những người thiếu kinh nghiệm thực hiện có thể gây ra thương tích hoặc hư hỏng nghiêm trọng. Liên hệ Trung Tâm Dịch Vụ địa phương của bạn. Luôn yêu cầu sử dụng linh kiện thay thế chính hãng.

## 1.4 Lắp Đặt

- Thiết bị này có trọng lượng lớn. Cần phải cẩn thận khi di chuyển thiết bị.
- Khi mở gói thiết bị, hãy kiểm tra xem nó có bị hư hỏng không. Nếu có nghi ngờ, không được sử dụng thiết bị và liên hệ Trung Tâm Dịch Vụ.
- Tất cả bulông đóng gói và vận chuyển phải được tháo ra trước khi sử dụng. Sản phẩm và tài sản có thể bị hư hỏng nặng nếu không tuân theo hướng dẫn này. Xem mục liên quan trong tài liệu hướng dẫn sử dụng.
- Sau khi lắp đặt thiết bị, hãy kiểm tra để đảm bảo thiết bị không ép lên ống nạp và ống xả và mặt bàn không đè lên dây điện.
- Nếu máy được đặt trên sàn trải thảm, hãy điều chỉnh các chân để cho không khí lưu thông tự do.
- Hãy luôn đảm bảo rằng không có nước rò rỉ từ các ống dây và các đầu nối sau khi lắp đặt.
- Bất kỳ công việc lắp ống nào cần để lắp đặt thiết bị này cũng phải được tiến hành bởi một thợ ống nước có năng lực.
- Bất kỳ công việc điện nào cần để lắp đặt thiết bị này cũng phải được tiến hành bởi thợ điện có đủ điều kiện.



**Có thể bị điện giật! nếu máy không được tiếp đất. KHÔNG chạm vào quần áo ướt và phần kim loại.**



**Vì lý do an toàn, không sử dụng bộ điều hợp kép, dây nối dài và bộ điều hợp đa phích cắm.**

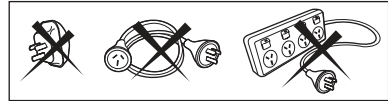

## 1.5 Sử Dụng

- Chỉ giặt các loại vải cho phép giặt bằng máy giặt. Tuân thủ các hướng dẫn trên từng nhãn quần áo.
- Không cho quá nhiều đồ vào thiết bị. Xem mục liên quan trong tài liệu hướng dẫn sử dụng.
- Trước khi giặt, hãy đảm bảo rằng tất cả các túi quần áo đều rỗng và các nút áo, khóa kéo đã được kéo. Tránh giặt các món đồ bị sờn hay rách và xử lý các vết ố chẳng hạn như sơn, mực, gỉ và cỏ trước khi giặt.
- Không được giặt quần áo đã tiếp xúc với các sản phẩm xăng dầu để bay hơi bằng máy. Nếu dùng nước tẩy để bay hơi, phải cẩn thận để đảm bảo rằng nước tẩy đã được loại bỏ khỏi quần áo trước khi bỏ vào máy.
- Không được kéo dây điện để rút phích cắm ra khỏi ổ cắm; hãy luôn cầm vào phích cắm.
- Không được sử dụng máy giặt nếu dây nguồn, bảng điều khiển, bề mặt làm việc hay bộ máy bị hư hỏng để có thể tiếp cận phía bên trong của máy giặt.

## 2. MÔ TẢ SẢN PHẨM

### 2.1 Các Bộ Phận

Nắp Máy

Ngăn Đựng Chất Giặt Tẩy / Chất Làm Mềm Vải (Tham khảo trang 68)

Bảng Điều Khiển (Tham khảo trang 59)

Cửa

Vỏ Máy

Tấm Mặt Trước

Bộ Lọc Bơm Xả (Tham khảo trang 82)

Điều chỉnh Mức Độ Chân Trước

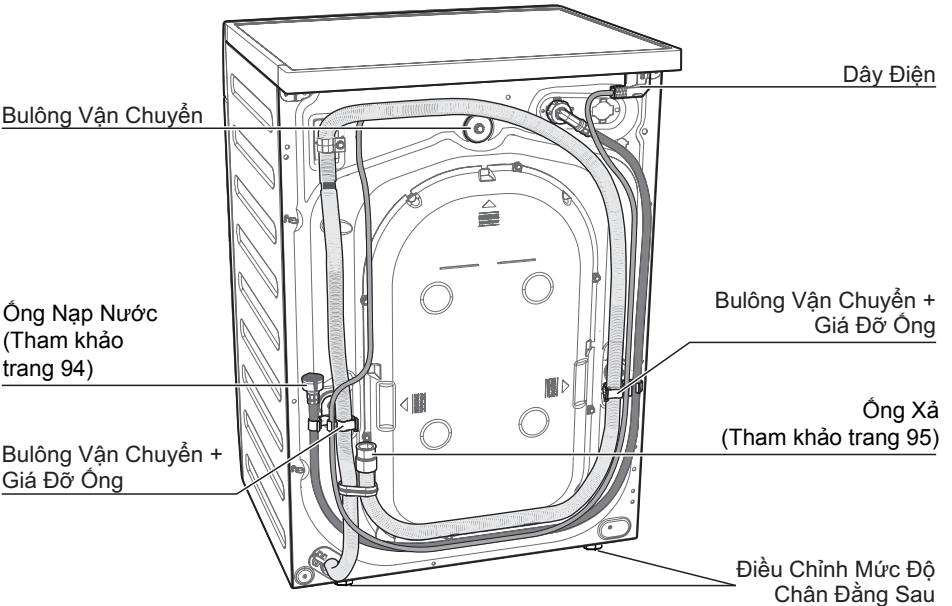

### Công Nghệ Tự Định Lượng (Tự Động Định Lượng)

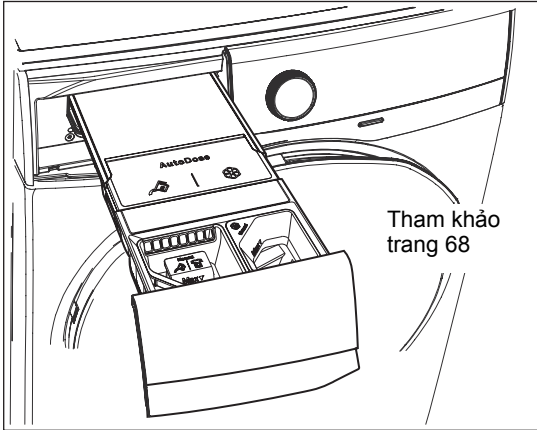

### Điều Chỉnh Mức Độ Chân

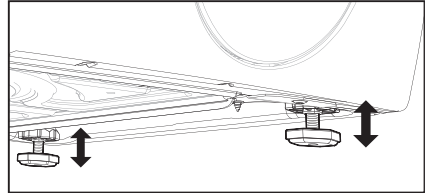

### Bulông Vận Chuyển

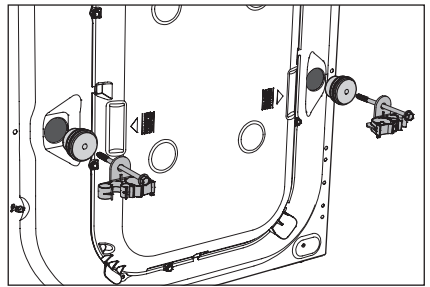
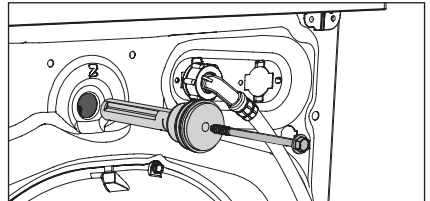

### Cửa Máy Giặt (Khi Mở) (Tham khảo trang 67)

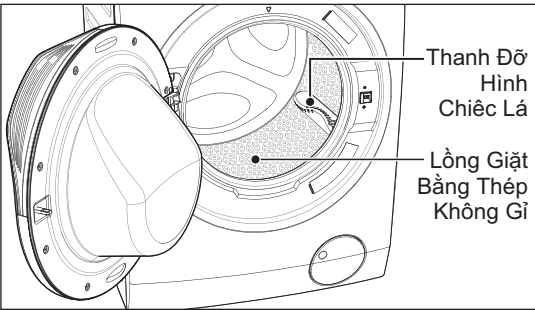

### Bộ Lọc Bơm Xả (Khi Mở)

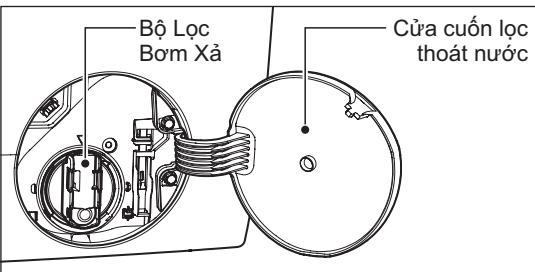

**!** CHÚ Ý! Phải tháo tất cả các bulông vận chuyển (3 Cái) trước khi sử dụng thiết bị.

## 2.2 Phụ Kiện

### Nắp nhựa

Để đóng các lỗ trên mặt sau của tủ sau khi tháo các bulông vận chuyển.



### Thanh treo ống nhựa

Để treo ống xả trên mép bồn.

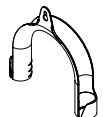

## 2.3 Load Sensor (Cảm Biến Trọng Lượng)

Máy này có “Cảm Biến Trọng Lượng” cho biết trọng lượng đồ khô đã được cho vào trong máy và khối lượng đồ khô tối đa được khuyến nghị cho chương trình giặt đã chọn.

- i** Màn hình hiển thị các thông số này khi cửa mở.
- i** Trọng lượng hiển thị trên màn hình hiển thị chỉ là trọng lượng xấp xỉ.
- i** Để vận hành đúng cách bộ cảm biến trọng lượng, kích hoạt thiết bị và đặt chương trình giặt **TRƯỚC KHI** bỏ đồ giặt vào lồng giặt.

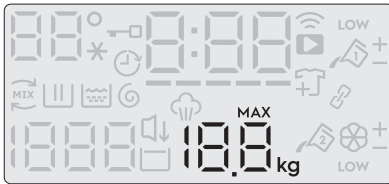

- Màn hình hiển thị sẽ hiển thị “ MAX ” (Đã bỏ xong đồ vào máy) khi đã đạt giới hạn tối đa đối với chương trình đã chọn.
- Trên màn hình hiển thị, trọng lượng đồ giặt cập nhật theo các bước 0,5 kg.
- Trọng lượng là thông số chung thay đổi theo loại đồ giặt.
- Nếu bạn vượt quá giới hạn trọng lượng tối đa của một chương trình, biểu tượng “ MAX ” sẽ bắt đầu nhấp nháy miễn là tải trong trống lớn hơn tải được đề nghị, ngay cả sau khi cánh cửa được đóng lại.

## 2.4 Công Nghệ Tự Định Lượng (Tự Động Định Lượng)

### Giới thiệu

Sử dụng đúng lượng chất tẩy và chất làm mềm vải không chỉ giúp cải thiện hiệu suất giặt của máy bạn mà còn có lợi cho quần áo và môi trường của bạn bằng cách tránh sử dụng chất tẩy quá mức.

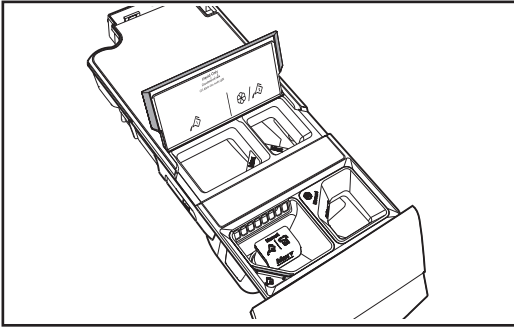

Thiết bị này được trang bị hệ thống định lượng tự động cho phép máy tự động phân phối đúng lượng chất tẩy và chất làm mềm vải cho chu trình giặt được chọn dựa trên trọng lượng quần áo cần giặt.





 Ngăn chứa chất tẩy Tự Định Lượng.

 Ngăn chứa chất làm mềm vải Tự Định Lượng.

**Thiết bị được nhà máy cài đặt sẵn để phù hợp với hầu hết thói quen của người dùng.**

Khi tính năng Tự định lượng được chọn, các ký hiệu có liên quan  hoặc  được hiển thị trên màn hình. Nếu một hoặc cả hai tùy chọn không được hiển thị trên màn hình, thì chất tẩy và chất làm mềm phải được thêm thủ công.

 **Lưu ý:** Chức năng tự định lượng không khả dụng cho một số chương trình giặt vì một số sản phẩm may mặc đòi hỏi phải có chất tẩy và phương pháp xử lý đặc biệt.

 Chất tẩy tự định lượng khả dụng cho các chương trình giặt rửa sau đây:

- Cottons (Đồ Cotton)
- Mixed (Đồ Hỗn Hợp)
- Bedding (Giặt Bộ Đồ Giường)
- Energy Saver (Giặt Tiết Kiệm)
- Baby Care (Đồ Em Bé)
- Quick 15 (Giặt 15 Phút)
- Daily 60 (Giặt 60 Phút)
- Delicates (Đồ Mỏng)

 **Chất Làm Mềm Vải Tự Định Lượng;** Chương trình khả dụng là:

- Cottons (Đồ Cotton)
- Mixed (Đồ Hỗn Hợp)
- Bedding (Giặt Bộ Đồ Giường)
- Energy Saver (Giặt Tiết Kiệm)
- Rinse + Spin (Xả + Vắt)
- Baby Care (Đồ Em Bé)
- Quick 15 (Giặt 15 Phút)
- Daily 60 (Giặt 60 Phút)
- Wool (Đồ Len)
- Delicates (Đồ Mỏng)

 **Khi chức năng Tự Động định lượng bị vô hiệu hóa, hãy sử dụng các ngăn chứa pha thủ công chất tẩy và chất làm mềm vải.**

 **Để biết thêm thông tin, tham khảo từ trang 68 đến trang 74.**

### 3. BẢNG ĐIỀU KHIỂN

#### 3.1 Mô Tả Bảng Điều Khiển

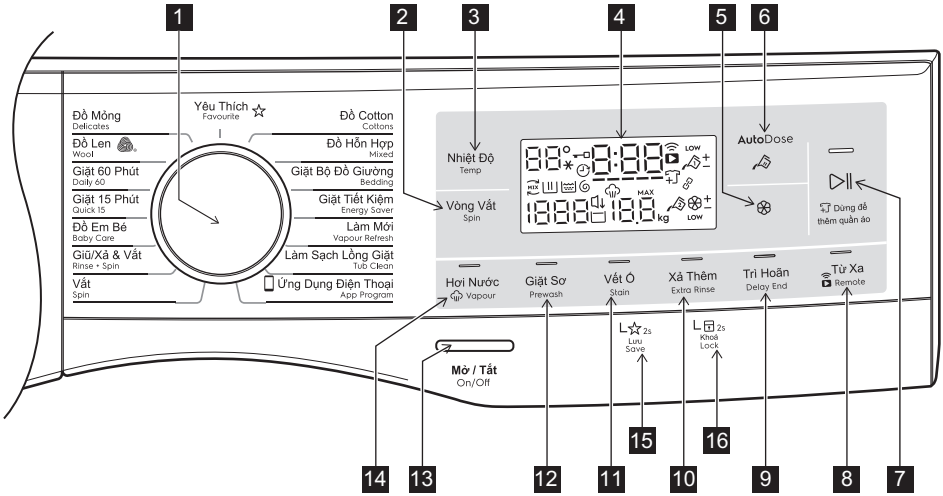

- |  |   |
|--|---|
| <p><b>1</b> Nút Chọn Chương Trình</p> <p><b>2</b> Phím Chọn Vòng Vắt</p> <p><b>3</b> Phím Cài Đặt Nhiệt Độ</p> <p><b>4</b> Màn Hình Hiển Thị</p> <p><b>5</b> Phím Chọn AutoDose Chất Làm Mềm</p> <p><b>6</b> Phím Chọn AutoDose Chất Tẩy Rửa</p> <p><b>7</b> Bắt Đầu/Tạm Dừng, Thêm Quần Áo</p> <p><b>8</b> Nút Cảm Ứng Điều Khiển Từ Xa</p> | <p><b>9</b> Phím Chọn Chức Năng Trì Hoãn</p> <p><b>10</b> Phím Chọn Xả Thêm</p> <p><b>11</b> Nút Cảm Ứng Vết Bẩn</p> <p><b>12</b> Phím Chọn Chức Năng Giặt Sơ</p> <p><b>13</b> Nút Mờ/Tắt</p> <p><b>14</b> Phím Chọn Chức Năng Hơi Nước</p> <p><b>15</b> Lưu Chương Trình Yêu Thích</p> <p><b>16</b> Tùy Chọn "Khóa Trẻ Em"</p> |
|--|---|

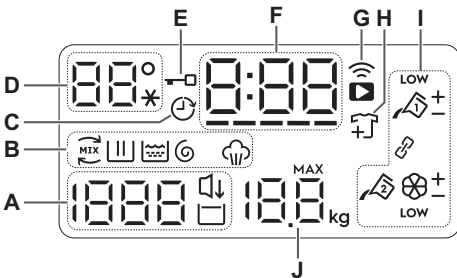

#### Màn Hình Hiển Thị



- A)** Tốc Độ Vắt  
 ↓ : Yên Tĩnh Hơn, □ : Ngưng Xả
- B)** Biểu Tượng Giai Đoạn Giặt:  
 MIX : Giai đoạn trộn cực độ, ||| : Giặt  
 □ : Xả, ⊙ : Quay, ☁ : Hơi Nước



- C)** Biểu Tượng Trì Hoãn
- D)** Nhiệt Độ Giặt (Biểu tượng "✱" tương ứng với Biểu Tượng Nhiệt Độ Phòng)
- G)** Biểu Tượng Điều Khiển Từ Xa  
 (☁ Chỉ báo kết nối Wi-Fi,  
 ▶ Chỉ báo kết nối từ xa)
- H)** Biểu Tượng Thêm Quần Áo
- I)** Biểu Tượng AutoDose
- J)** Công Suất Giặt Tối Đa Của Chương Trình Đã Chọn

## 3.2 Sơ Đồ Chương Trình

Chương Trình; Nhiệt Độ	Tốc Độ Vắt Tối Đa	Trọng Lượng Quần Áo Tối Đa (Quần Áo Khô)	Loại Quần Áo Cho Vào Và Độ Bẩn Của Quần Áo
<b>Cottons</b> <sup>1)</sup> (Đồ Cotton); Lạnh đến 90°C	1400 vòng/ phút	11 kg	Áp dụng cho đồ trắng và vải cotton.
<b>Mixed</b> (Đồ Tổng Hợp); Lạnh đến 60°C	1200 vòng/ phút	4 kg	Vải tổng hợp hoặc hỗn hợp.
<b>Bedding</b> (Tấm Trải Giường); Lạnh đến 60°C	800 vòng/ phút	3 kg	Chương trình đặc biệt cho chăn tổng hợp, chăn lông, tấm trải giường, v.v...
<b>Energy Saver</b> (Chế Độ Tiết Kiệm Điện); 40°C và 60°C	1400 vòng/ phút	11 kg	Đồ trắng và bền màu, vải bông bị bẩn thông thường. Đặt chương trình này để có kết quả giặt tốt và giảm điện năng tiêu thụ. Thời gian của chương trình giặt được lâu hơn.
<b>Vapour Refresh</b> (Làm Mới)	–	1.5 kg	Chu kỳ này loại bỏ mùi hôi và vuốt thẳng đồ giặt.  Chu kỳ này không cần phải thêm chất tẩy rửa.
<b>Tub Clean</b> (Vệ Sinh Bồn); 60°C	–	–	Để vệ sinh lồng giặt.
 <b>App Program</b> (Ứng Dụng Điện Thoại)	–	–	Quý vị có thể gửi bất kỳ chương trình bổ sung nào từ Ứng Dụng Di Động để lưu trữ ở vị trí chương trình này và có thể gọi nó ra sử dụng mỗi khi quý vị xoay núm chương trình đến vị trí này. Có thể thực hiện việc này thông qua Ứng Dụng.  Chương trình “Out Door” là chương trình được lưu trữ mặc định từ nhà máy.
<b>Spin</b> (Vắt)	1400 vòng/ phút	11 kg	Để vắt đồ giặt và xả nước trong thùng giặt.
<b>Rinse + Spin</b> (Xả + Vắt)	1400 vòng/ phút	11 kg	Để xả và vắt đồ giặt.
<b>Baby Care</b> (Đồ Trẻ Em); Lạnh đến 40°C	1200 vòng/ phút	4 kg	Quần áo cotton của trẻ nhỏ và hàng dệt mỏng manh bị bẩn thông thường.
<b>Quick 15</b> (Giặt 15 Phút); 30°C	800 vòng/ phút	1.5 kg	Vải tổng hợp và hỗn hợp. Vết bẩn sáng màu và các đồ cần làm mới.



Chương Trình; Nhiệt Độ	Tốc Độ Vắt Tối Đa	Trọng Lượng Quần Áo Tối Đa (Quần Áo Khô)	Loại Quần Áo Cho Vào Và Độ Bền Của Quần Áo
<b>Daily 60</b> (Giặt 60 Phút); 30°C đến 60°C	1400 vòng/ phút	5.5 kg	Quần áo cotton màu, ví dụ như áo sơ mi, áo kiểu, khăn tắm và đồ lót có mức độ bền bình thường.
<b>Wool</b>  (Len); Lạnh đến 40°C	1200 vòng/ phút	2 kg	Chương trình đặc biệt cho quần áo len mang nhãn “Len mới nguyên chất , không co, giặt máy được”.
<b>Delicates</b> (Đồ Mỏng); Lạnh đến 40°C	1200 vòng/ phút	4 kg	Vải nhạy cảm như hàng dệt acrylic, sợi vitcô, các mặt hàng bằng vải poliexte.
<b>Favourite</b> (Yêu Thích)	–	–	Mở lại lại chương trình Yêu Thích của bạn.

1) Chương trình “Cottons” với tùy chọn Nước Cold (Lạnh), Vòng Vắt 1400vòng/phút, tắt AutoDose Detergent (  ), tắt Autodose Softener (  ) đã chọn được khuyến nghị cho khối lượng đầy vải bông bản thông thường và là chương trình ghi nhãn thông số năng lượng.









## Chăm Sóc Trang Phục của Woolmark - Xanh Dương



Chu trình giặt len của máy này đã được Công Ty Woolmark phê chuẩn để giặt quần áo len được dán nhãn là “giặt tay” miễn là quần áo được giặt theo hướng dẫn của nhà sản xuất máy giặt này. Làm theo nhãn chăm sóc trang phục để hong khô và các hướng dẫn giặt khác. M1361

Biểu tượng Woolmark là dấu Chứng Nhận ở nhiều quốc gia.

### 3.3 Mức Tương Thích Giữa Chương Trình Giặt Và Các Chức Năng Tùy Chọn

Chương Trình	Tùy Chọn									
	--- No Spin	 Rinse Hold	 Extra Silent	 AutoDose Detergent	 AutoDose Softener	 Vapour <sup>1)</sup>	 Prewash	 Stain <sup>2)</sup>	 Extra Rinse	 Delay End
Cottons	○	○	○	○	○	○	○	○	○	○
Mixed	○	○	○	○	○	○	○	○	○	○
Bedding	○	×	×	○	○	○	×	○	×	○
Energy Saver	○	○	×	○	○	○	○	○	○	○
Vapour Refresh	×	×	×	×	×	○	×	×	×	○
Tub Clean	×	×	×	×	×	×	×	×	×	×
App Program	-	-	-	-	-	-	-	-	-	-
Spin	○	×	×	×	×	×	×	×	×	○
Rinse + Spin	○	○	×	×	○	×	×	×	×	○
Baby Care	○	○	○	○	○	○	○	○	○	○
Quick 15	○	○	×	○	○	×	×	×	×	○
Daily 60	○	○	×	○	○	×	×	×	○	○
Wool	○	○	○	×	○	×	×	×	×	○
Delicates	○	○	○	○	○	○	○	○	○	○
Favourite	-	-	-	-	-	-	-	-	-	-

**1)** Chức năng "Vapour (Hơi Nước)" chỉ có thể được kết hợp với nhiệt độ 40 tới 90 °C.

**2)** Chức năng "Stain (Vết Ó)" chỉ có thể được kết hợp với nhiệt độ 40 tới 90 °C.

### 3.4 Chức Năng Tùy Chọn

#### Phím Cài Đặt Nhiệt Độ (Temp)

Nhấn phím điều khiển này lặp đi lặp lại để tăng hoặc giảm nhiệt độ giặt nếu bạn muốn giặt đồ giặt tại nhiệt độ khác với nhiệt độ máy giặt gợi ý.

#### Phím Chọn Vòng Vắt (Spin)

Nhấn phím điều khiển này nhiều lần để tăng hoặc giảm tốc độ vòng vắt nếu bạn muốn vắt đồ giặt của mình ở tốc độ khác tốc độ mà máy giặt đề xuất.

#### • No Spin --- (Không Vắt)

Tùy chọn không vắt loại bỏ tất cả các giai đoạn vắt và tăng số lần xả.

#### • Rinse Hold (Ngưng Xả)

Bằng cách chọn chức năng này, nước trong lần xả cuối không bị rút sạch và lồng giặt xoay liên tục để ngăn đồ giặt bị nhăn. Cửa vẫn khóa để cho biết nước phải được xả hết ra.

**i** Cửa vẫn khóa với nước ở trong thùng giặt. Để tiếp tục chu kỳ bạn phải nhấn ▷ (Bắt Đầu/Tạm Dừng).

#### • Extra Silent (Yên Tĩnh Hơn)

Bằng cách chọn tùy chọn này, máy sẽ không xả nước của lần xả/giữ cuối cùng để tránh làm nhăn quần áo giặt. Mọi giai đoạn vắt đều bị chặn hoạt động. Chu kỳ giặt này rất tĩnh, và có thể được chọn hoạt động vào ban đêm hoặc các thời gian thích hợp khác.

**i** Cửa vẫn khóa với nước ở trong thùng giặt. Để tiếp tục chu kỳ bạn phải nhấn ▷ (Bắt Đầu/Tạm Dừng).

### Phím Chọn AutoDose Liquid Detergent

Để kích hoạt và hủy kích hoạt liều lượng chất tẩy tự động, hãy tham khảo “5.2 Bộ Phân Phối Chất Tẩy Có Ngăn Chứa Tự Định Lượng Và Khoang Chứa Thủ Công” tại trang 68.

### Phím Chọn AutoDose Fabric Softener

Để kích hoạt và hủy kích hoạt tải chất làm mềm vải tự động, hãy tham khảo “5.2 Bộ Phân Phối Chất Tẩy Có Ngăn Chứa Tự Định Lượng Và Khoang Chứa Thủ Công” tại trang 68.

### Nút Cảm Ứng Điều Khiển Từ Xa

Tùy chọn này cho phép quý vị kết nối máy giặt với mạng Wi-Fi và liên kết nó với điện thoại thông minh của quý vị.

Bằng chức năng này, quý vị có thể nhận thông báo, kiểm soát và giám sát máy giặt của mình từ thiết bị di động.

Để kết nối máy giặt với điện thoại thông minh của quý vị, quý vị cần:

- Mạng không dây ở nhà có kết nối internet được bật.
- Điện Thoại Thông Minh được kết nối với mạng không dây.

Yêu cầu kỹ thuật Wi-Fi:

<b>Tần số</b>	2,4 GHz theo quy định của quốc gia địa phương
<b>Giao thức</b>	IEEE 802.11b/g/n
<b>Công suất tối đa</b>	Theo quy định của địa phương

 Khi cửa mở, chức năng điều khiển từ xa không hoạt động

**Vui lòng tham khảo tờ rơi đính kèm trong hướng dẫn sử dụng về việc thiết lập kết nối và các cài đặt khác.**

### Phím Chọn Chức Năng Trì hoãn (Delay End)

Trước khi quý vị bắt đầu chương trình, chức năng này cho phép xác định việc kết thúc chương trình giặt từ tối thiểu 1 tiếng đến tối đa 20 tiếng.

 **LƯU Ý:** Nếu thời gian chương trình dài hơn 3 tiếng, tùy chọn Trì Hoãn Kết Thúc tối thiểu bắt đầu từ 4 tiếng.

Nhấn bàn phím cảm ứng Delay End (Trì Hoãn Kết Thúc) để lựa chọn thời gian kết thúc như mong muốn. Màn hình hiển thị số tiếng đồng hồ và chỉ báo trên màn hình cảm ứng bật.

 **Phải chọn tùy chọn này sau khi chọn chương trình giặt và trước khi nhấn bàn phím cảm ứng “Start/Pause”.**

Ví dụ: nếu thời gian chương trình của chương trình quý vị chọn là 3.20 tiếng và quý vị xác định thời gian “Delay End” (Trì Hoãn Kết Thúc) là 6 tiếng. Điều này có nghĩa là chương trình giặt của quý vị sẽ hoàn thành trong 6 tiếng. (Xem sơ đồ bên dưới)

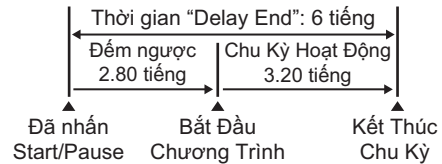

Sau khi chọn thời gian Delay End (Trì Hoãn Kết Thúc), nhấn bàn phím cảm ứng Start/Pause để bắt đầu chương trình. Máy sau đó sẽ đếm ngược và cập nhật thời gian trên màn hình mỗi giờ một lần cho đến khi đạt đến điểm khởi đầu của chu kỳ giặt.

Nếu quý vị muốn sửa đổi hoặc hủy tùy chọn Delay End sau khi bắt đầu chương trình, hãy làm theo các bước dưới đây:

- cài đặt máy giặt về PAUSE bằng cách nhấn bàn phím cảm ứng Start/Pause;
- bỏ chọn tùy chọn này bằng cách nhấn “Delay End” touchpad, màn hình sẽ hiển thị thời gian trễ “-”;
- nhấn Start/Pause để bắt đầu chương trình.

## Phím Chọn Extra Rinse (Xả Thêm)

Tùy chọn này được khuyến nghị cho những người bị dị ứng với chất tẩy rửa, và ở những chỗ nước rất mềm.

Nhấn nút này để thêm giai đoạn xả vào chương trình. Chỉ báo tùy chọn này phát sáng.



## Phím Chọn Chức Vết Ố (Stain)

Nhấn nút cảm ứng này để thêm giai đoạn vết bẩn vào chương trình. Các chỉ báo của tùy chọn này xuất hiện.

Sử dụng chức năng này cho đồ cần giặt khó tẩy vết bẩn.

**Bạn có 2 lựa chọn để thêm chất khử vết bẩn:**

**1. Nếu Chất Tẩy Tự Định Lượng Tắt,** khi bạn cài đặt chức năng này,

- hãy đổ chất khử vết bẩn vào khoang chứa “Thủ Công”  (bột) để cùng với chất tẩy (bột đi với bột).
- hãy đổ chất khử vết bẩn vào khoang chứa “Thủ Công”  I  (lồng) để cùng với chất tẩy (lồng đi với lồng).

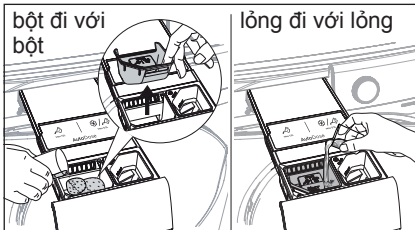

**2. Nếu Chất Tẩy Tự Định Lượng Bật,** Chất tẩy sẽ được phân phối từ khoang chứa Tự Định Lượng trong giai đoạn Giặt Sơ. Vì vậy, bạn không cần thêm chất tẩy.

**i** Chức năng này làm tăng thời lượng chương trình.

**i** Tùy chọn vết bẩn chỉ có thể được kết hợp với nhiệt độ 40 đến 90 °C.

**i** Nếu bạn nhấn nút AutoDose (Tự Định Lượng)  trong khi tùy chọn Vết Bẩn đang được kích hoạt, thì chức năng Tự Định Lượng sẽ bị tắt, nhưng tùy chọn Vết Bẩn vẫn hoạt động ở chế độ thủ công.



## Phím Chọn Prewash (Giặt Sơ)

Chọn tùy chọn này nếu bạn muốn đồ cần giặt của mình được giặt sơ trước khi giặt chính.

Sử dụng tùy chọn này cho chất bẩn nặng, đặc biệt là nếu chứa cát, bụi, bùn và các hạt rắn khác.

Tùy chọn này làm tăng thời lượng chương trình.

**Bạn có 2 tùy chọn để thêm chất tẩy sơ bộ:**

**1. Nếu Chất Tẩy Tự Định Lượng Tắt,** đổ chất tẩy cho giai đoạn Giặt Chính vào khoang chứa “Thủ Công”  (đối với bột) hoặc  I  (đối với lỏng) và đổ chất tẩy cho giai đoạn Giặt Sơ trực tiếp vào lồng giặt.

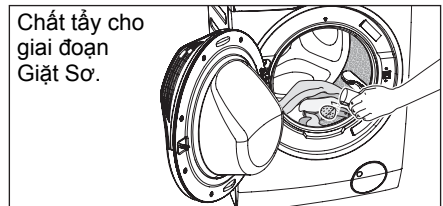

**2. Nếu Chất Tẩy Tự Định Lượng Bật,** chất tẩy được phân phối từ khoang chứa Tự Định Lượng trong giai đoạn Giặt Sơ. Vì vậy, bạn không cần thêm chất tẩy.

## Phím Chọn Chức Năng Hơi Nước (Vapour)

Chọn chức năng này sẽ tăng thêm thời gian khoảng 30 phút xoay đồ trong hơi nước trong suốt chu kỳ giặt. Hơi nước giúp sợi vải nở ra để các chất phụ gia giặt đánh bong vết bẩn khó giặt. Chỉ báo của chức năng này sẽ phát sáng.

### LƯU Ý:

- Hơi nước không nhất thiết thấy được bên trong thùng giặt trong chu kỳ giặt bằng hơi nước. Hơi nước được tạo ra bên dưới thùng giặt và thẩm thấu qua các lỗ lồng giặt thẩm thấu tự nhiên vào trong quần áo.
- Hơi nước có thể không xuất hiện trong toàn chu kỳ giặt hơi nước.
- Chức năng Vapour (Hơi Nước) hiệu quả hơn với quần áo khi lượng đồ cho vào là một nửa tải.
- Cuối chu kỳ Vapour (Hơi Nước) quần áo sẽ ẩm hơn, mềm hơn và tách ra khỏi lồng giặt.

 Nếu chức năng Vapour (Hơi Nước) được chọn, nhiệt độ xả sẽ tăng lên. Trong chu kỳ hơi nước bạn có thể nhận thấy hơi nước thoát ra từ ống xả của máy giặt, điều này là bình thường và không cần quan ngại.

## 3.5 Cài Đặt

### Lưu Chương Trình Yêu Thích (☆)

Có thể lưu các cài đặt chương trình thường xuyên sử dụng (ví dụ: Vải sợi bông, 60°C, 1.200 vòng/phút, với chế độ xử lý trước khi giặt và vắt). Để đặt chương trình/đặt lại chương trình hay dùng bằng lựa chọn của riêng bạn và lưu chương trình đó, thực hiện như sau:

1. Để máy ở chế độ chờ.
2. Chọn cài đặt cho quá trình giặt mong muốn.

3. Để lưu chương trình yêu thích, nhấn và giữ phím “Stain” trong 2 giây, và lắng nghe tiếng “BÍP, BÍP” và “Favourite” LED nhấp nháy.

Để chuyển về chương trình giặt hay dùng, lần lượt chọn nút chương trình “Favourite ☆ (Yêu Thích)”. Bạn sẽ thấy thông báo trên màn hình xác nhận đã tải chương trình hay dùng.

 Không thể lưu chu trình “App Program” dưới dạng Mục ưa thích trên máy.



### Tính Năng Khóa Trẻ Em (Child Lock)

Thiết bị của bạn được cung cấp KHÓA AN TOÀN CHO TRẺ EM cho phép bạn không giám sát thiết bị khi đóng cửa mà không phải lo lắng rằng trẻ có thể bị thương hoặc làm hỏng thiết bị.

 Đặt tùy chọn này sau khi nhấn nút cảm ứng Khởi Động/Tạm Dừng.

### Đặt tùy chọn Child Lock (Khóa Trẻ Em):

- Để kích hoạt chức năng, nhấn và giữ nút cảm ứng “Extra Rinse” khoảng 2 giây cho đến khi màn hình hiển thị biểu tượng “”.

 Nếu quý vị nhấn bất kỳ nút cảm ứng nào trong khi Khóa Trẻ Em đang được kích hoạt, biểu tượng “” sẽ nhấp nháy trên màn hình hiển thị 3 lần cùng với tiếng còi báo.

 Các nút cảm ứng bị khóa (trừ On/Off (Mở/Tắt)).



- Để hủy kích hoạt chức năng, nhấn và giữ nút cảm ứng “Extra Rinse” khoảng 2 giây cho đến khi màn hình hiển thị biểu tượng “”.

 Chức năng này vẫn còn bật ngay cả sau khi tắt thiết bị gia dụng.

## Bật/Tắt âm báo Mở Máy và Giặt Xong

Cài đặt này cho phép bạn bật hoặc tắt âm báo khi mở máy và khi kết thúc chương trình. Ví dụ như, bạn có thể muốn tắt âm báo này khi bạn khởi động một chu kỳ giặt lúc chuẩn bị đi ngủ, để khi máy giặt xong khoảng 1 giờ sau, nó sẽ không làm phiền bạn cả đêm.

**i** Tiếng bíp cảnh báo lỗi chẳng hạn như các lỗi nghiêm trọng chưa được tắt.

- Để tắt tiếng còi báo, nhấn các nút cảm ứng “Prewash” và “Stain” đồng thời trong khoảng 3 giây, biểu tượng “ F” sẽ hiển thị trên màn hình cùng với tiếng còi báo.
- Để quay lại cấu hình mặc định nhấn hai nút cảm ứng này đồng thời khoảng 3 giây, biểu tượng “ F” sẽ hiển thị trên màn hình cùng với tiếng còi báo.

## 3.6 BẮT ĐẦU/TẠM DỪNG (▷||), Thêm Quần Áo (👕)

Phím này có 2 chức năng:

### • BẮT ĐẦU/TẠM DỪNG (▷||)

Sau khi bạn chọn chương trình và các tùy chọn mong muốn, nhấn phím này để máy bắt đầu chạy. Nếu bạn đã chọn tùy chọn “Hẹn Giờ Kết Thúc”, đồng hồ sẽ bắt đầu đếm ngược và sẽ hiển thị lên màn hình.

Để dừng chương trình đang chạy, nhấn phím này để dừng máy, đèn hiệu “Bắt Đầu/Tạm Dừng” sẽ nhấp nháy.

Để khởi động lại chương trình từ thời điểm bị dừng, nhấn lại phím này, đèn hiệu “Bắt Đầu/Tạm Dừng” sẽ ngừng nhấp nháy.

### • Thêm Quần Áo (👕)

**i** Bạn chỉ có thể thêm quần áo nếu đèn “👕” sáng.



Bạn có thể thêm quần áo bằng cách:

1. Nhấn phím “Start/Pause” để dừng chương trình.
2. Đợi máy dừng hoàn toàn trước khi mở cửa (đợi biểu tượng khóa cửa “ tắt đi).
3. Thêm quần áo và đóng cửa.
4. Tiếp tục chương trình bằng cách nhấn lại phím “Start/Pause”.

## 4. TRƯỚC KHI SỬ DỤNG LẦN ĐẦU

### LƯU Ý

**Trong quá trình lắp đặt hoặc trước khi sử dụng lần đầu, bạn có thể quan sát thấy một ít nước trong máy. Đây là nước còn lại trong máy sau khi kiểm tra chức năng toàn diện trong nhà máy để đảm bảo máy được giao cho khách hàng trong tình trạng hoạt động hoàn hảo và không có gì phải lo ngại.**

1. Đảm bảo rằng tất cả các bu lông chuyển tiếp đều đã được tháo khỏi thiết bị.
2. Đảm bảo rằng các kết nối điện và nước tuân thủ các hướng dẫn lắp đặt.
3. Đảm bảo đồ đầy chất tẩy và chất làm mềm vải dạng lỏng vào các ngăn chứa được đánh dấu bằng  | . Tham khảo đoạn “Cài Đặt Cơ Bản” trong chương “Công Nghệ Tự Định Lượng”.

4. Cho 2 lít nước vào khoang chứa chất tẩy cho giai đoạn giặt. Thao tác này kích hoạt hệ thống thoát nước.
5. Cài đặt và bắt đầu một chương trình cho Vải Cotton ở nhiệt độ cao nhất mà không có quần áo cần giặt trong lồng giặt (tắt hệ thống AutoDose). Thao tác này loại bỏ tất cả bụi bẩn có thể có khỏi lồng giặt và thùng giặt.

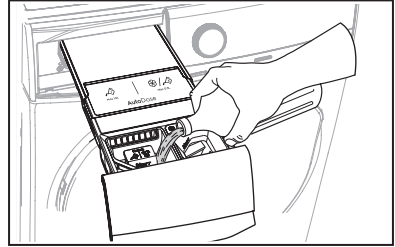

## 5. SỬ DỤNG HÀNG NGÀY

### 5.1 Bỏ Đồ Giặt Vào Máy

1. Mở vòi nước.
2. Cắm phích cắm vào ổ cắm điện.
3. Nhấn nút On/Off (Bật/Tắt) để bật máy giặt. Xoay núm này để đặt chương trình. Máy giặt sẽ đưa ra một nhiệt độ và tự động chọn một giá trị vòng vắt được cung cấp cho chương trình bạn đã chọn.

Có thể xoay núm chọn theo chiều kim đồng hồ hoặc ngược chiều kim đồng hồ.

4. Mở cửa bằng cách kéo cần thận tay cầm cửa ra phía ngoài.

Kiểm tra và loại bỏ các vật thể (nếu có) có thể bị mắc kẹt trong hộc.

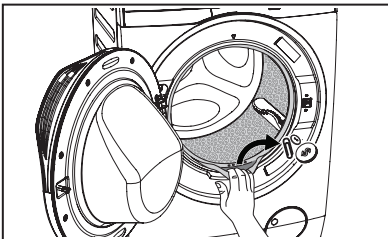

5. Cho đồ giặt vào thùng giặt, từng chiếc một, rủ chúng ra càng nhiều càng tốt. (Tham khảo trang 77 “GỢI Ý GIẶT”)
6. Đóng cửa lại.

 **Chắc chắn rằng không còn đồ giặt giữa miếng đệm và cửa.**

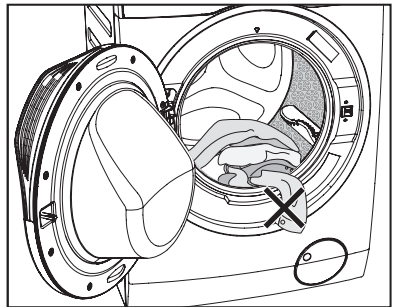

## 5.2 Bộ Phân Phối Chất Tẩy Có Ngăn Chứa Tự Định Lượng Và Khoang Chứa Thủ Công

### **i** LƯU Ý

Khi sử dụng chất tẩy và bất kỳ phương pháp xử lý nào khác, hãy luôn làm theo hướng dẫn mà bạn thấy trên bao bì của các sản phẩm chất tẩy.

Chúng tôi khuyên bạn không nên vượt quá mức chỉ định tối đa trong mỗi khoang chứa (Tối đa).

Nếu cả hai tùy chọn Tự Định Lượng đều được bật cho chương trình đã chọn, thì chất tẩy và chất làm mềm vải sẽ được tự động tải.

Nếu một hoặc cả hai tùy chọn Tự Định Lượng bị vô hiệu hóa, thì hãy thêm chất tẩy vào các khoang chứa thủ công có liên quan.

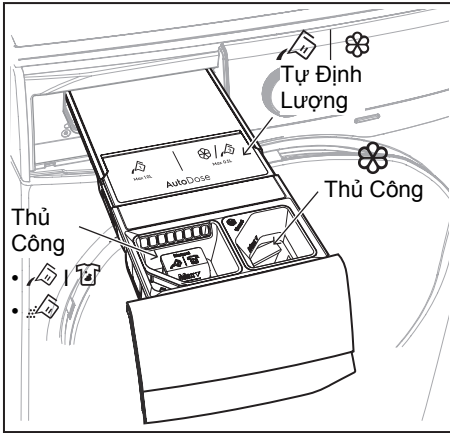

### **!** CẢNH BÁO!

Không đổ chất tẩy dạng BỘT vào khoang chứa Tự Định Lượng.

### **i** Đọc chương này một cách cẩn thận.

- | Ngăn chứa Tự động định lượng chỉ dùng cho chất tẩy và chất làm mềm vải dạng lỏng.
- Khoang chứa thủ công cho chất tẩy dạng bột.
- | Khoang chứa thủ công cho chất tẩy dạng lỏng.

- **i** Khi sử dụng chất tẩy dạng lỏng (Khoang chứa thủ công), hãy đảm bảo rằng hộp chứa đặc biệt cho chất tẩy dạng lỏng đã được lắp vào. Tham khảo đoạn “Đổ đầy thủ công chất tẩy và chất phụ gia” trong chương này.

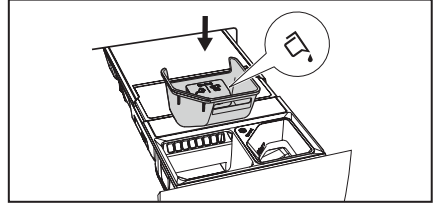

- Ngăn chứa thủ công cho chất phụ gia dạng lỏng (chất làm mềm vải, nước xả vải, hồ).

- **i** **MAX** Mức tối đa cho số lượng chất tẩy/chất phụ gia.

## Tự Định Lượng

Hệ thống Tự Định Lượng có 3 chế độ:

1. **Chế Độ Tiêu Chuẩn** - Cho phép bạn lưu trữ chất tẩy và chất làm mềm trong các khoang chứa Tự Định Lượng và chuyển bật/tắt chức năng tự động định lượng chất tẩy và/hoặc chất làm mềm.
- 2.\* **Chế Độ Chất Tẩy Kép** - Cho phép bạn lưu trữ 2 loại chất tẩy dạng lỏng khác nhau trong 2 khoang Tự Định Lượng và chuyển bật/tắt hoặc chuyển đổi giữa hai loại chất tẩy.
- 3.\* **Chế Độ Chất Tẩy Liên Kết** - Cho phép bạn lưu trữ 1 loại chất tẩy dạng lỏng trong cả hai khoang chứa Tự Định Lượng và chuyển bật/tắt tự động định lượng chất tẩy dạng lỏng.

- **i** (\*) Theo chế độ mặc định ban đầu, thiết bị hoạt động ở **Chế Độ Tiêu Chuẩn** cơ bản.

Để thay đổi cấu hình thành **Chế Độ Chất Tẩy Kép** hoặc **Chế Độ Chất Tẩy Liên Kết**, bạn cần hoàn tất cài đặt trên ứng dụng di động “Electrolux Life” .

Các chức năng nâng cao như tinh chỉnh, có thể được bật trên ứng dụng để cung cấp trên bảng điều khiển.

\*\* Ứng dụng và dịch vụ có thể thay đổi mà không cần thông báo.



**Liều lượng đặt trước là 50ml cho ngăn chứa chất tẩy và 40ml cho ngăn chứa chất làm mềm vải: cấu hình tối ưu để đáp ứng phần lớn điều kiện sử dụng.**

Tuy nhiên, trong các điều kiện khắc nghiệt (nước rất mềm hoặc rất cứng) và với loại chất tẩy đặc biệt (như siêu đậm đặc), chúng tôi khuyên bạn nên điều chỉnh liều lượng đặt trước bằng cách làm theo hướng dẫn được cung cấp trên hộp đựng chất tẩy và chất làm mềm vải: ví dụ như khi sử dụng chất tẩy siêu đậm đặc, bạn có thể cần phải giảm liều lượng đặt trước một cách đáng kể.

Nếu kết quả giặt không đạt yêu cầu hoặc có quá nhiều bọt trong quá trình giặt, bạn có thể cần thay đổi cài đặt này.

Kiểm tra hướng dẫn sử dụng sản phẩm chất tẩy để xác định đúng liều lượng khi xem xét mức độ chất bẩn bình thường của đồ cần giặt, độ cứng thực tế của nước và liều lượng bổ sung được đề xuất cho mức tải lớn hơn.

### 1. Xác định mức độ cứng của nước:

Nước cứng có thể làm giảm hiệu quả của chất tẩy, vì lý do này mà nhà sản xuất chất tẩy khuyên nên điều chỉnh liều lượng dựa trên mức độ cứng của nước. Kiểm tra mức độ cứng của nước trong khu vực của bạn. Các mức độ thường được chỉ ra là: mềm, trung bình và cứng. Nếu cần thiết, vui lòng liên hệ với cơ quan cấp nước địa phương để kiểm tra độ cứng của nước trong khu vực của bạn.

### 2. Xác định liều lượng chất tẩy tùy chỉnh:

Kiểm tra nhãn trong hộp đựng chất tẩy/chất làm mềm vải để tìm đề xuất về số lượng sử dụng. Đề xuất này được đo lường với sự kết hợp ba yếu tố khác nhau:

- Mức độ cứng của nước;
- Mức độ chất bẩn thông thường;
- Công suất định mức của thiết bị (ví dụ: sức tải tối đa 9 kg). Nếu công suất định mức trên hộp đựng sản phẩm liên quan đến các thiết bị có công suất thấp hơn, thì nên tăng liều lượng tùy chỉnh.

## Đổ đầy chất tẩy và chất phụ gia vào hệ thống Tự Định Lượng

- i** Vui lòng đọc “Loại Chất Tẩy và Số Lượng Chất Tẩy” trên trang 78.
- i** Chúng tôi khuyên bạn không nên đổ quá mức chỉ định tối đa (**MAX**).

### 1. Mở bộ phân phối chất tẩy.

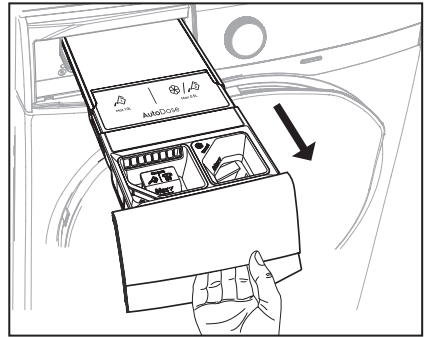

### 2. Nâng nắp Tự Định Lượng lên.

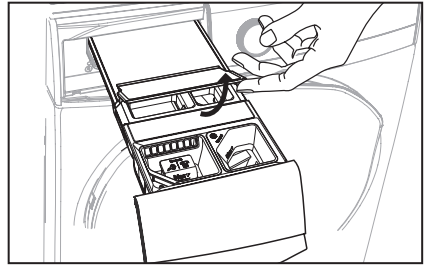

### 3. Nhẹ nhàng đổ chỉ chất tẩy dạng lỏng vào ngăn chứa chất tẩy Tự Định Lượng. Đổ đầy mức được chỉ định tối đa **MAX**.

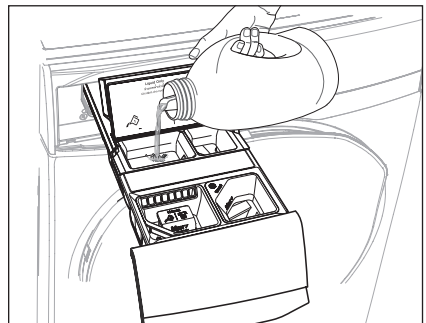

4. Nhẹ nhàng đổ chỉ chất làm mềm dạng lỏng vào ngăn chứa chất làm mềm vải Tự Định Lượng. Đổ đầy mức được chỉ định tối đa **MAX**.

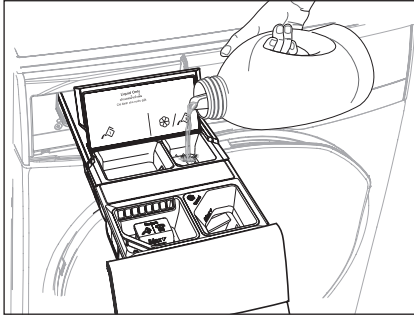

5. Đóng nắp Tự Định Lượng.  
 6. Nhẹ nhàng đóng bộ phân phối chất tẩy bằng cách đẩy vào hoàn toàn.

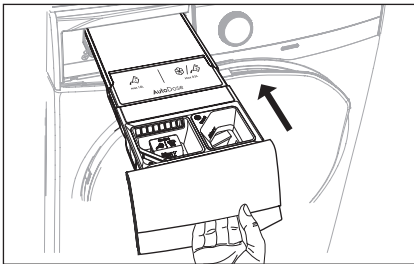

## 1. Chế Độ Tiêu Chuẩn

Trong Chế Độ Tiêu Chuẩn, bạn có thể chuyển bật/tắt tự động định lượng chất tẩy và chất làm mềm.

Theo mặc định, cả chất tẩy và chất làm mềm Tự Định Lượng đều được bật khi thiết bị được bật nguồn lần đầu tiên.

### Để Kích Hoạt/Hủy Kích Hoạt Chất Tẩy Tự Định Lượng ( )

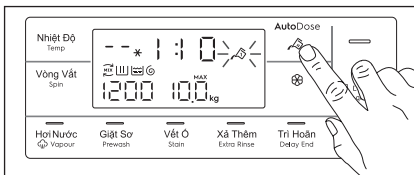

Nhấn nút cảm ứng Tự Định Lượng để kích hoạt/hủy kích hoạt chất tẩy Tự Định Lượng.

### Để Kích Hoạt/Hủy Kích Hoạt Chất Làm Mềm Tự Định Lượng ( )

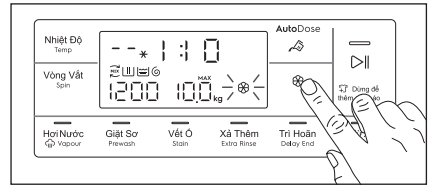

Nhấn vào nút cảm ứng chất làm mềm vải Tự Định Lượng để chuyển bật và tắt, các biểu tượng có liên quan sẽ hiển thị trên màn hình nếu được bật.

### Chế độ cấu hình Tự Định Lượng

**i** Nhập chế độ cấu hình Tự Định Lượng trước khi tiến hành bất kỳ cài đặt chương trình nào. Chế độ cấu hình có thể hủy các cài đặt tạm thời.

1. Nhấn nút Bật/Tắt trong vài giây để kích hoạt thiết bị.
2. Đợi khoảng 10 giây để kiểm tra nội bộ thiết bị.
3. Để vào chế độ cấu hình, chạm và đồng thời giữ nút cảm ứng "Temp" (Nhiệt Độ) và "Spin" (Vắt) trong vài giây cho đến khi **SET** xuất hiện trên màn hình.



4. Nhấn nút cảm ứng Chất Tẩy để chọn cấu hình liều lượng chất tẩy. Chạm vào nút cảm ứng "Nhiệt Độ" liên tục để tăng và chạm vào nút cảm ứng "Vắt" để giảm. Bước tối thiểu là 1 ml (bạn có thể nhấn và giữ nút cảm ứng để tăng lượng gia lên 10ml/bước).

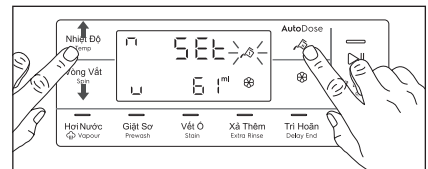

5. Nhấn nút cảm ứng  **Chất Làm Mềm** để chọn cấu hình liều lượng chất làm mềm. Chạm vào nút cảm ứng “Nhiệt Độ” liên tục để tăng và chạm vào nút cảm ứng “Vật” để giảm. Bước tối thiểu là 1 ml (bạn có thể nhấn và giữ nút cảm ứng để tăng lượng gia lên 10ml/bước).

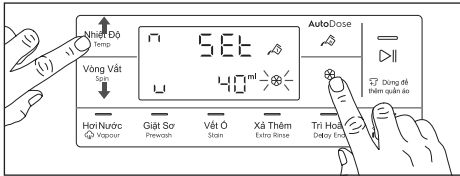

6. Để lưu và thoát chế độ cấu hình, hãy nhấn và giữ tổ hợp nút cảm ứng “Nhiệt Độ” và “Vật” trong 3 giây hoặc bạn có thể xoay núm xoay sang bất kỳ vị trí nào.

**Chỉ báo mức Tự Định Lượng mức độ thấp**

 Không đổ đầy lại các ngăn chứa Tự Định Lượng trừ khi thiết bị chỉ ra rằng một hoặc cả hai ngăn chứa đều trống.

Khi ngăn chứa được kích hoạt đạt mức chất tẩy thấp, **LOW** đèn chỉ báo sẽ nhấp nháy chậm và liên tục trên màn hình hiển thị.

Đèn này sẽ ngừng nhấp nháy khi khoang chứa này được đổ đầy lại.

Nếu ngăn chứa không được đổ đầy lại, thì khi chương trình đã bắt đầu, đèn chỉ báo sẽ ngừng nhấp nháy và sáng liên tục. Sau khi chương trình kết thúc, đèn này sẽ bắt đầu nhấp nháy lại.

Nếu trong cả hai ngăn chứa, chất tẩy ở mức thấp, cả hai đèn chỉ báo đều nhấp nháy, nhưng chỉ hiển thị liều lượng chất tẩy đã được cài đặt.



 Nếu các ngăn chứa đều được đổ đầy trước khi thiết bị được bật lần đầu tiên, thì đèn chỉ báo Tự Định Lượng sẽ không nhấp nháy.

 Đổ đầy chất tẩy và chất làm mềm vải vào ngăn chứa như trước đây. Nếu thay đổi một trong hai chất tẩy dạng lỏng, hãy làm sạch các ngăn chứa trước khi đổ đầy lại (xem phần 8.5 về hướng dẫn về cách làm sạch ngăn chứa).

**Chỉ báo mở ngăn kéo**

Khi một chương trình đang chạy, ngăn kéo chứa chất tẩy phải luôn được đóng lại.

Một bộ cảm biến trong ngăn kéo này sẽ phát hiện xem ngăn kéo có bị mở (hoặc không được đóng đúng cách) khi chương trình đang chạy hay không. Trong trường hợp hợp đó, thiết bị sẽ ngay lập tức bị tạm dừng.

Nếu bạn nhấn vào nút cảm ứng **Bắt Đầu/Tạm Dừng** , âm thanh báo lỗi sẽ được tạo và mọi thứ trong màn hình sẽ tắt ngoại trừ các biểu tượng **Tự Định Lượng** () và **Vật** () vẫn sáng trong vài giây nữa. Sau đó màn hình hiển thị sẽ trở về trạng thái tạm dừng trước đó. Điều này sẽ xảy ra ngay cả khi chức năng **Tự Định Lượng** bị tắt.

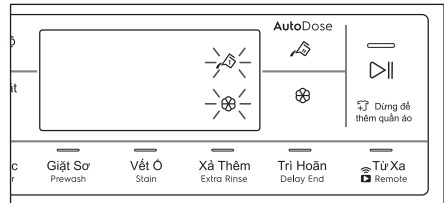

Để khởi động lại chương trình, đảm bảo ngăn kéo được đóng đúng cách và nhấn nút cảm ứng **Start/Pause** (**Bắt Đầu/Tạm Dừng**) .

**Đổ đầy chất tẩy và chất phụ gia thủ công**

Bạn có thể cần sử dụng chất tẩy hoặc chất làm mềm vải khác với loại đã được sử dụng trong ngăn chứa Tự Định Lượng. Trước tiên, hãy đảm bảo rằng các ngăn chứa Tự Định Lượng đã được vô hiệu hóa, và sau đó đổ chất tẩy, chất làm mềm vải hoặc các chất xử lý khác vào các khoang chứa thủ công.

 Chúng tôi khuyên bạn không nên đổ quá mức chỉ định tối đa (**MAX**).

1. Mở bộ phân phối chất tẩy.
2. Nhấc hộp đựng đặc biệt cho chất tẩy dạng lỏng.

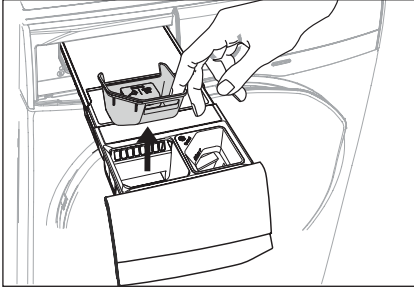

3. Cho chất tẩy dạng bột vào khoang chứa . Nếu sử dụng chất tẩy rửa dạng lỏng, hãy đảm bảo hộp đựng đặc biệt đã được lắp vào.

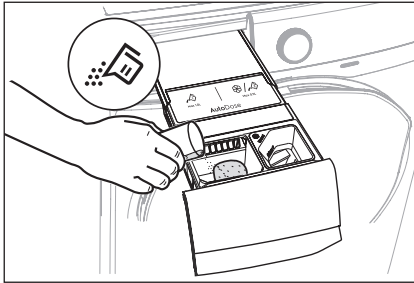

4. Nhẹ nhàng đóng bộ phận phối chất tẩy bằng cách đẩy vào hoàn toàn.

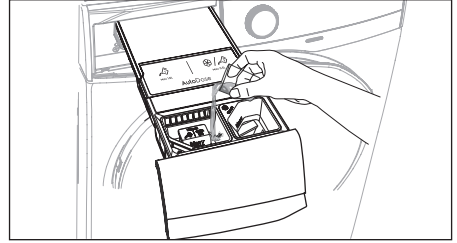

3. Nếu muốn, hãy đổ chất làm mềm vải vào khoang chứa  Manual .

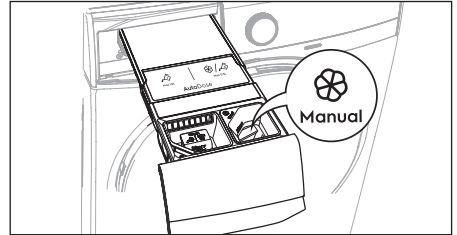

4. Nhẹ nhàng đóng bộ phận phối chất tẩy bằng cách đẩy vào hoàn toàn.

**i** Nếu máy không được sử dụng trong hơn 4 tuần với các ngăn chứa đã được đổ đầy, thì chất tẩy/ chất làm mềm có thể bị nhớt hoặc khô. Nên vệ sinh ngăn kéo như được chỉ ra trong chương “Bảo Trì Và Vệ Sinh”. (xem trang 80)

### Đổ đầy chất tẩy dạng lỏng thủ công

1. Lắp hộp đựng đặc biệt cho chất tẩy dạng lỏng.

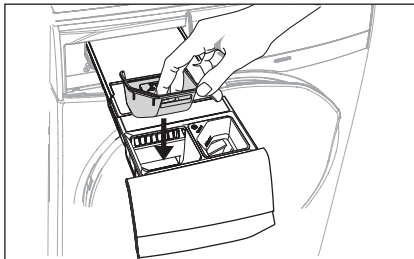

2. Đổ chất tẩy dạng lỏng vào khoang chứa này  Manual .

## 2. Thiết lập AutoDose bằng cách sử dụng Ứng Dụng "Electrolux Life" \*

Bằng cách sử dụng Electrolux Life App, bạn có thể điều chỉnh lượng chất tẩy rửa ở Chế độ tiêu chuẩn và có thể thay đổi cấu hình thành Chế độ tẩy rửa kép hoặc Chế độ tẩy rửa liên kết.

\* Ứng dụng và dịch vụ có thể thay đổi mà không cần thông báo.

### • **ĐỂ CHỌN LƯỢNG CHẤT TẨY**

Các tính năng tinh chỉnh có thể được kích hoạt bằng cách thêm thiết bị vào Electrolux Life App. Nhấn vào bàn di chuột AutoDose Detergent (  ) sẽ chuyển qua các tùy chọn sau:

- Liều lượng bình thường (mặc định)
- + Nhiều chất tẩy hơn một chút
- - Ít chất tẩy hơn một chút

**i** Cài đặt chỉnh không phải là “vĩnh viễn”, và sẽ trở về liều lượng thông thường sau khi chu trình kết thúc.

**• Chọn Lượng Chất Làm Mềm**

Các tính năng tinh chỉnh có thể được kích hoạt bằng cách thêm thiết bị vào Electrolux Life App. Nhấn vào bàn di chuột AutoDose Softener ( ) sẽ chuyển qua các tùy chọn sau:

- Liều lượng bình thường (mặc định)
- + Nhiều chất làm mềm hơn một chút
- - Ít chất làm mềm hơn một chút

**i** Cài đặt tinh chỉnh không phải là “vĩnh viễn”, và sẽ trở về liều lượng thông thường sau khi chu trình kết thúc.

**• Chế Độ Chất Tẩy Kép (Dual-Detergent Mode)**

Trong Chế Độ Chất Tẩy Kép, bạn có thể chọn kích hoạt một trong số 2 chất tẩy khác nhau được lưu trữ trong các khoang chứa Tự Định Lượng.

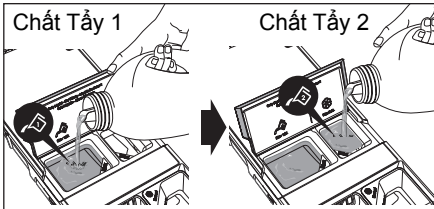

**i** Nút cảm ứng AutoDose Softener (Chất Làm Mềm Tự Định Lượng) ( ) bị vô hiệu hóa ở chế độ này, màn hình sẽ hiển thị “---” khi được chạm vào.

**Để Kích Hoạt/Hủy Kích Hoạt Chất Tẩy**

Chạm vào nút cảm ứng Chất Tẩy Tự Định Lượng để chuyển bật các tùy chọn sau:

- Khoang chứa chính (mặc định)

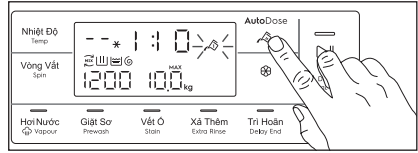

- Khoang chứa phụ

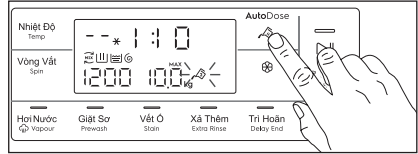

**Chọn Lượng Chất Tẩy Rửa**

Các tính năng tinh chỉnh có thể được kích hoạt bằng cách thêm thiết bị vào Electrolux Life App. Nhấn vào bàn di chuột AutoDose Detergent ( ) sẽ chuyển qua các tùy chọn sau:

- Chất Tẩy 1 - Khoang chứa chính, liều lượng bình thường (mặc định)
- + Chất Tẩy 1 - Khoang chứa chính, nhiều chất tẩy hơn một chút
- - Chất Tẩy 1 - Khoang chứa chính, ít chất tẩy hơn một chút
- Chất Tẩy 2 - Khoang chứa phụ, liều lượng bình thường
- + Chất Tẩy 2 - Khoang chứa phụ, liều lượng nhiều hơn một chút
- - Chất Tẩy 2 - Khoang chứa phụ, liều lượng ít hơn một chút

**i** Cài đặt tinh chỉnh không phải là “vĩnh viễn”, và sẽ trở về liều lượng thông thường sau khi chu trình kết thúc.

## • Chế Độ Liên Kết (Link Mode)

Trong Chế Độ Liên Kết, cả hai khoang chứa đều được đổ đầy cùng một chất tẩy. Bạn có thể chuyển bật/tắt liều lượng chất tẩy Tự Định Lượng.

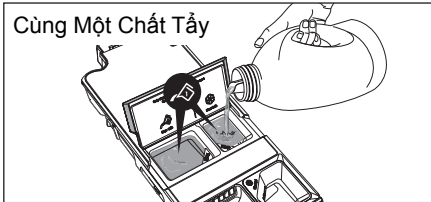

**i** Nút cảm ứng Chất Làm Mềm Tự Định Lượng bị vô hiệu hóa ở chế độ này, màn hình sẽ hiển thị "---" khi được chạm vào.

### Đề Kích Hoạt/Hủy Kích Hoạt Chất Tẩy

Chạm vào nút cảm ứng Chất Tẩy Tự Định Lượng chuyển bật/tắt cả hai ngăn chứa chất tẩy.

Các biểu tượng Chất Tẩy 1 và Chất Tẩy 2 sẽ liên kết với nhau bằng các biểu tượng Liên Kết được hiển thị trong sơ đồ bên dưới.

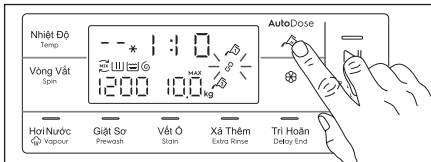

### Chọn Lượng Chất Tẩy Rửa

Các tính năng tinh chỉnh có thể được kích hoạt bằng cách thêm thiết bị vào Electrolux Life App. Nhấn vào bàn di chuột AutoDose Detergent () sẽ chuyển qua các tùy chọn sau:

- Liều lượng thông thường (mặc định)
- Nhiều chất tẩy hơn một chút
- Ít chất tẩy hơn một chút

**i** Cài đặt tinh chỉnh không phải là "vĩnh viễn", và sẽ trở về liều lượng thông thường sau khi chu trình kết thúc.

## 5.3 Cài Đặt Tùy Chọn

1. Nếu bạn muốn đồ giặt của mình được vắt hoặc sử dụng nhiệt độ khác với nhiệt độ mà máy giặt gợi ý, nhấn các phím điều khiển "Spin (Vòng Vắt)" và "Nhiệt Độ" lặp đi lặp lại để thay đổi tốc độ vắt và nhiệt độ. Nhấn các phím điều khiển tùy chọn, nếu bạn muốn giặt đồ với các chức năng đặc biệt.

### **i** CHÚ Ý

- Có thể kết hợp các chức năng khác nhau tùy thuộc vào chương trình đã chọn.
  - Nếu bạn chọn một tùy chọn không tương thích với chương trình giặt đã thiết lập, thông báo "- - -" sẽ nhấp nháy và máy phát ra tiếng bíp.
2. Nếu bạn muốn trì hoãn chương trình giặt, hãy nhấn phím điều khiển tùy chọn "Delay End" (trì hoãn) lặp đi lặp lại để chọn thời gian làm việc máy giặt của bạn.

## 5.4 Bắt Đầu Chương Trình (▶||)

Để bắt đầu một chương trình, nhấn phím điều khiển Start/Pause (▶||), Đèn hướng dẫn tương ứng sẽ bật sáng và thời gian mặc định chương trình sẽ được hiển thị trên màn hình.

### Sau xấp xỉ 15 phút kể từ lúc bắt đầu chương trình:

- Thiết bị sẽ tự động điều chỉnh thời gian chạy chương trình đã chọn theo loại và kích cỡ khối lượng.
- Màn hình hiển thị sẽ hiển thị thời gian chạy chương trình đã điều chỉnh.

### **i** CHÚ Ý

Nếu bạn nhấn vào bất kỳ phím nào khi chương trình đang vận hành, màn hình sẽ hiển thị thông báo "- - -" và máy phát ra tiếng bíp. (ngoại trừ phím Bắt Đầu/Tạm Dừng và On/Off)

## 5.5 Gián Đoạn Chương Trình

- Để tạm dừng, hãy nhấn Start/Pause. Chỉ báo sẽ bắt đầu nhấp nháy.
- Nhấn lại Start/Pause. Chương trình sẽ tiếp tục.

## 5.6 Thay Đổi Chương Trình

Chỉ có thể thay đổi chương trình đang chạy bằng cách tắt thiết bị.

- Nhấn nút "On/Off" (Mở/Tắt) để hủy chương trình và tắt thiết bị.
- Nhấn lại nút "On/Off" (Mở/Tắt) để bắt đầu thiết bị.

Bây giờ, bạn có thể đặt một chương trình giặt mới.



Thiết bị sẽ không xả hết nước (ngoại trừ chương trình: Vapour Refresh, Spin, Rinse + Spin, Tub Clean).

## 5.7 Thay Đổi Tùy Chọn

Có thể thay đổi chỉ một tùy chọn nào đó sau khi đã bắt đầu chương trình.

1. Nhấn phím điều khiển "Bắt Đầu/Tạm Dừng". Chỉ báo sẽ bắt đầu nhấp nháy.
2. Thay đổi tùy chọn.
3. Nhấn lại "Bắt Đầu/Tạm Dừng". Chương trình sẽ tiếp tục.

## 5.8 Mở Cửa

Trong khi chương trình hoặc chức năng Tri hoàn đang hoạt động thì cửa thiết bị đóng và màn hình hiển thị chỉ báo " " ". Trước hết đặt máy thành TAM DỪNG bằng cách nhấn phím điều khiển "Start/Pause" (Bắt Đầu/Tạm Dừng). Đợi cho đến khi chỉ báo khóa cửa " " " tắt, sau đó có thể mở cửa.

Nếu chỉ báo khóa cửa " " " không tắt, điều này có nghĩa là máy đang nóng lên và mức nước ở trên mép đáy cửa hoặc Lồng giặt đang xoay. Trong trường hợp này, KHÔNG THỂ mở cửa. Nếu bạn cần phải mở nó, bạn phải thoát nước để mở cửa.

Trong trường hợp chức năng Remote ( ) được kích hoạt, khi kết thúc chu kỳ chương trình và pha chống ăn mòn hoàn tất. Cánh cửa sẽ vẫn bị khóa trong 5 phút, nếu bạn muốn mở cửa tại thời điểm đó, nhấn bất kì touchpad một lần để tắt chức năng sau đó cánh cửa được mở khóa.



**Nếu nó là một trường hợp khẩn cấp mà cần phải mở cửa ngay lập tức. Xin vui lòng đọc "Mở cửa khẩn cấp" trên trang 90.**

## 5.9 Cuối Chương Trình

- Thiết bị tự động dừng.
- Tín hiệu âm thanh sẽ vang lên.
- Màn hình hiển thị sẽ hiển thị "E n d".
- Chỉ báo của phím điều khiển Start/Pause (Bắt Đầu/Tạm Dừng) tắt.
- Chỉ báo khóa cửa " " " tắt.
- Lấy đồ giặt ra khỏi thiết bị. Đảm bảo rằng không còn gì trong Lồng giặt.
- Để cửa khép hờ, để ngăn nấm mốc và mùi hôi.
- Tắt vòi nước.



### CHÚ Ý

Khi gần kết thúc chương trình, thời gian còn lại có thể đột nhiên giảm từ 7 phút xuống đến 0 do tổng thời gian chương trình vượt quá dự tính trong giai đoạn cảm biến tải trọng. Trong một vài trường hợp (với tải cân bằng tuyệt đối) thời gian chương trình có thể ngắn hơn thời gian dự tính sau khi đã hoàn tất giai đoạn cảm biến tải trọng. Đây là một hoạt động bình thường của máy và không đáng lo vì nó không ảnh hưởng đến hoạt động của máy.



## 5.10 Khi Hoàn Thành Chương Trình Giặt, Nhưng Có Nước Trong Lồng giặt

(sử dụng tùy chọn “Rinse Hold ”) hoặc là “Extra Silent ”

- Lồng giặt xoay thường xuyên để ngăn đồ bị nhăn.
- Chỉ số “Start/Pause” nhấp nháy để nhắc nhở bạn để ráo nước.
- Chỉ báo khóa cửa “” phát sáng. Cửa vẫn khóa.

 **Bạn phải xả hết nước để mở cửa.**

### Để xả hết nước :

1. Nhấn bàn phím cảm ứng “Bắt Đầu/Tạm Dừng ”. Thiết bị xả hết nước và quay với tốc độ quay tối đa cho chương trình được chọn.

**Nếu không**, trước khi nhấn bàn phím cảm ứng “Bắt Đầu/Tạm Dừng”, quý vị có thể nhấn bàn phím cảm ứng “Spin” để thay đổi tốc độ quay. Quý vị có thể chọn “No Spin (---)” nếu muốn máy giặt chỉ xả nước, sau đó nhấn bàn phím cảm ứng Start/Pause.

2. Khi chương trình được hoàn thành và chỉ báo khóa cửa “” tắt, bạn có thể mở cửa.
3. Nhấn nút “On/Off” để vô hiệu hóa thiết bị.

### CHÚ Ý

Sau khoảng 18 tiếng, nếu quý vị không nhấn bàn phím cảm ứng Start/Pause (Bắt Đầu/Tạm Dừng), thiết bị sẽ xả hết nước và quay tự động.

## 5.11 Chế Độ Tạm Dừng Hoạt Động

Chế độ TẠM DỪNG HOẠT ĐỘNG sẽ tự động làm cho máy ngừng hoạt động để giảm năng lượng tiêu thụ khi:

- Khi bạn không vận hành máy trong vòng 5 phút trước khi nhấn nút “Start/Pause”.

 Nhấn nút “On/Off” để khởi động lại máy.

- Sau 5 phút kể từ khi máy đã hoàn tất chương trình giặt.
  - Nhấn nút “On/Off” để khởi động lại máy. Màn hình hiển thị các kết thúc của chương trình thiết lập cuối cùng.
  - Chạm bất kỳ phím điều khiển nào để hiển thị chương trình giặt trước.



## 6. GỢI Ý GIẶT

### 6.1 Phân Loại Đồ Giặt

Tuân theo các biểu tượng mã giặt trên mỗi nhãn quần áo và hướng dẫn giặt của nhà sản xuất. Phân loại đồ giặt như sau: đồ trắng, đồ nhuộm màu, đồ sợi tổng hợp, đồ dễ hong, đồ len.

### 6.2 Nhiệt Độ

90°C	Đối với vải bông trắng và vải linen bị bẩn thông thường (chẳng hạn như khăn trải bàn trà, khăn tắm, khăn trải bàn, ga giường...).
60°C 50°C	Đối với quần áo bị bẩn bình thường, bền màu (chẳng hạn áo sơ mi, váy ngủ, bộ đồ ngủ...) bằng linen, cotton hoặc sợi tổng hợp và đối với vải cotton trắng bị bẩn nhẹ (chẳng hạn quần lót).
40°C 30°C Lạnh	Đối với đồ dễ hong (chẳng hạn như màn cửa dạng lưới), đồ giặt hỗn hợp gồm sợi tổng hợp và đồ len dán nhãn len mới nguyên chất, có thể giặt máy, không co.

### 6.3 Trước Khi Bỏ Đồ Giặt Vào Máy

- Đảm bảo rằng không có bất cứ vật kim loại nào còn lại trong đồ giặt (ví dụ: kẹp tóc, chốt an toàn, ghim).

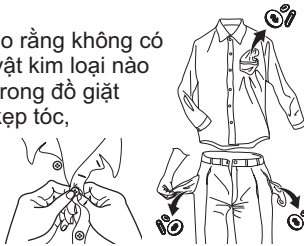

- Đóng nút bao gối, kéo khóa kéo, móc và khuy bấm. Buộc dây lưng hay băng dài.

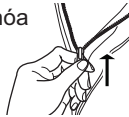

- Giặt áo ngực, ống quần và các đồ chuyên dụng khác bằng túi giặt lưới mà bạn có thể mua trong siêu thị.



- Đảm bảo rằng bạn giặt đồ tích bụi vải riêng biệt với đồ sinh bụi vải.
- Không bao giờ giặt đồ trắng và đồ màu cùng nhau. Đồ trắng có thể mất đi "độ trắng" trong quá trình giặt.

- Các đồ màu mới có thể ra màu trong mấy lần đầu tiên; do đó chúng cần được giặt riêng trong lần đầu tiên.
- Loại bỏ vết ố khó giặt trước khi giặt.
- Chà những chỗ bị bẩn đặc biệt bằng bột giặt chuyên dụng hoặc bột giặt. Xử lý cẩn thận với màn cửa. Tháo móc hoặc buộc chúng chặt lại trong túi hoặc lưới.

### 6.4 Khối Lượng Tối Đa

Khối lượng khuyến nghị được nêu trong bảng chương trình (Tham khảo trang 60). Các quy tắc chung:

Vải cotton và vải lạnh:	đầy lồng giặt nhưng không nén quá chặt;
Vải tổng hợp:	không đầy quá một nửa lồng giặt;
Vải dễ hong và đồ len:	không đầy quá một phần ba lồng giặt.

Việc giặt khối lượng tối đa giúp sử dụng nước và năng lượng hiệu quả nhất. Đối với đồ giặt rất bẩn, giảm bớt kích cỡ khối lượng.

### 6.5 Loại Bỏ Vết Bẩn

Thuốc xịt xử lý trước và tẩy vết bẩn có thể làm hỏng các thành phần nhựa trên máy giặt của bạn. Nếu bạn sử dụng thuốc xịt trước khi xử lý hoặc tẩy vết bẩn, hãy bôi chúng vào quần áo cách xa máy giặt của bạn.

Các vết bẩn cứng đầu không thể loại bỏ chỉ bằng nước và bột giặt. Do vậy nên xử lý các vết bẩn trước khi giặt.

**Vết máu:** xử lý vết máu tươi bằng nước lạnh. Đối với vết máu khô, ngâm qua đêm trong nước với bột giặt chuyên dụng sau đó chà trong xà phòng và nước.

**Sơn dầu:** làm ẩm vết bẩn bằng xăng, đặt quần áo trên tấm vải mềm và thoa lên vết bẩn; làm một vài lần như thế.

**Vết bẩn dầu mỡ khô:** làm ẩm bằng nhựa thông, đặt quần áo trên bề mặt mềm và thoa lên vết bẩn bằng đầu ngón tay và tấm vải bông.

**Gỉ sắt:** axit oxalic hòa tan trong nước nóng hoặc sản phẩm loại bỏ gỉ sắt được sử dụng trong nước lạnh. Chú ý các vết gỉ sắt đã cũ bởi vì cấu trúc xenlulo đã bị phá hỏng và vải có xu hướng bị thủng lỗ.

**Vết mốc:** xử lý bằng thuốc tẩy, rồi xả sạch (chỉ đồ trắng và đồ nhuộm bền màu).

**Nhựa cây:** xoa nhẹ xả phòng và xử lý bằng thuốc tẩy (chỉ đồ trắng và đồ nhuộm bền màu).

**Vết bút bi và keo dán:** làm ẩm bằng axeton (\*), đặt quần áo trên tấm vải mềm và thoa lên vết bẩn.

**Vết son:** làm ẩm bằng axeton (\*) như trên rồi sau đó xử lý vết bẩn bằng cồn methylate hóa. Loại bỏ bất kỳ vết còn lại nào khỏi vải trắng bằng thuốc tẩy.

**Rượu vang đỏ:** ngâm trong nước và bột giặt, xả và xử lý bằng axit axetic hoặc xitric rồi sau đó xả sạch. Xử lý bất kỳ vết còn lại nào bằng thuốc tẩy.

**Vết mực:** tùy thuộc vào loại mực, trước tiên làm ướt vải bằng axeton (\*), rồi bằng axit axetic; xử lý bất kỳ vết còn lại nào trên vải trắng bằng thuốc tẩy rồi sau đó xả sạch hoàn toàn.

**Vết nhựa đường:** trước tiên xử lý bằng chất tẩy bẩn, cồn methylate hóa hoặc benzen, sau đó chà với bột giặt.

(\*) không sử dụng axeton trên lụa nhân tạo.

## 6.6 Loại Chất Giặt Tẩy Và Lượng Chất Giặt Tẩy

Cần sử dụng bột giặt có ít bọt xả phòng cho máy giặt này để tránh các vấn đề quá nhiều bọt, kết quả giặt không đạt yêu cầu và gây hại cho máy.

Bột giặt có ít bọt xả phòng được thiết kế cho máy giặt cửa trước được dán nhãn "Cửa Trước", "hiệu quả cao", "HE", chẳng hạn như bột giặt Cold Power cho Máy Giặt Cửa Trước hoặc "Matic".

**Không sử dụng sai loại bột giặt, chẳng hạn như bột giặt cho Máy Giặt Cửa Trên, bột Giặt Tay hoặc các sản phẩm Góc Xả Phòng tắm trong máy giặt cửa trước của quý vị. Điều này có thể gây ra quá nhiều bọt, thời gian chu kỳ dài hơn, tốc độ quay thấp, giữ kém và quá tải động cơ.**

## Lượng Chất Giặt Tẩy Được Sử Dụng

Lựa chọn loại chất giặt tẩy và sử dụng đúng định lượng không chỉ ảnh hưởng đến năng suất giặt mà còn giúp tránh được lãng phí và bảo vệ môi trường. Mặc dù có khả năng tự phân hủy, chất giặt tẩy có chứa một lượng lớn các chất có thể phá vỡ sự cân bằng tinh tế của tự nhiên.

Lựa chọn và định lượng chất giặt tẩy sẽ phụ thuộc vào;

- loại vải (vải mỏng, vải cotton, vải len, v.v.);
- màu sắc quần áo;
- khối lượng;
- mức độ quần áo bẩn;
- nhiệt độ giặt;
- độ cứng của nước được sử dụng.

Độ cứng của nước được phân loại dựa theo "độ" cứng.

Bạn có thể lấy thông tin về độ cứng của nước trong khu vực mình từ công ty cung cấp nước tương ứng hoặc chính quyền địa phương bạn.

Bạn có thể thử sử dụng lượng chất giặt tẩy theo đúng hướng dẫn của nhà sản xuất sản phẩm sau đó so sánh kết quả giặt theo danh sách bên dưới và điều chỉnh tương ứng lượng chất giặt tẩy được sử dụng cho lần giặt tới.

### Không đủ chất giặt tẩy gây ra:

- quần áo trong lồng giặt chuyển sang màu xám,
- quần áo vẫn bị nhờn mỡ.

### Quá nhiều chất giặt tẩy gây ra:

































- nhiều bọt,
- giảm hiệu quả giặt,
- xả/giũ không sạch.

### Sử dụng ít chất giặt tẩy hơn nếu:

- bạn giặt ít hơn,
- quần áo được giặt ít bị bẩn,
- nhiều bọt trong quá trình giặt.

# 7. CÁC BIỂU TƯỢNG MÃ GIẶT QUỐC TẾ

**i** Biểu tượng này xuất hiện trên nhãn vải để giúp bạn lựa chọn cách tốt nhất để xử lý đồ giặt của mình.

 <b>Giặt mạnh</b>	 Nhiệt độ giặt tối đa 95 °C	 Nhiệt độ giặt tối đa 60 °C	 Nhiệt độ giặt tối đa 40 °C	 Nhiệt độ giặt tối đa 30 °C	 Giặt tay	 KHÔNG giặt tại tất cả các trường hợp
 <b>Giặt nhẹ</b>			 			
 <b>Tẩy trắng</b>	 Tẩy trắng trong nước lạnh			 KHÔNG tẩy trắng		
 <b>Là</b>	 Là/ủi nhiệt độ tối đa 200 °C	 Là/ủi nhiệt độ tối đa 150 °C	 Là/ủi nhiệt độ tối đa 110 °C	 KHÔNG là/ủi		
 <b>Giặt khô</b>	 Giặt khô trong tất cả dung môi	 Giặt khô trong tetracloetylen, dầu, cồn nguyên chất, R 111 & R 113	 Giặt khô trong dầu, cồn nguyên chất và R 113	 KHÔNG Giặt khô		
 <b>Sấy</b>	 Làm Phẳng	 Trên dây	 Trên móc treo quần áo	 Nhiệt độ cao	 Nhiệt độ thấp	 KHÔNG sấy khô

## 8. BẢO TRÌ VÀ VỆ SINH

**!** **CẢNH BÁO!** Bạn phải **NGẮT** thiết bị khỏi nguồn điện, trước khi bạn có thể thực hiện bất kỳ công việc vệ sinh hoặc bảo trì nào.

### 8.1 Vệ Sinh Bên Ngoài

Chỉ vệ sinh thiết bị bằng xà phòng và nước ấm. Làm khô hoàn toàn tất cả các bề mặt.

**!** **THẬN TRỌNG!** Không sử dụng cồn, dung môi hoặc sản phẩm hóa chất.

### 8.2 Khử Cặn

Nước chúng ta thường dùng đều chứa vôi. Nên sử dụng bột làm mềm nước theo định kỳ trong máy.

Không làm điều này chung với bất kỳ việc giặt đồ nào và theo các hướng dẫn của nhà sản xuất bột làm mềm nước.

Điều này sẽ giúp ngăn việc hình thành cặn vôi.

### 8.3 Sau Mỗi Lần Giặt

Để cửa mở trong một lúc. Điều này giúp ngăn chặn nấm mốc và mùi đọng lại hình thành bên trong thiết bị.

Để cửa mở sau khi giặt cũng sẽ giúp bảo quản gioăng cửa.

### 8.4 Giặt Bảo Trì Với Chương Trình “Tub Clean”

Với việc sử dụng chế độ giặt ở nhiệt độ thấp, có thể cặn sẽ tích tụ bên trong lồng giặt.

Chúng tôi khuyên bạn nên sử dụng chương trình “Tub Clean” (Vệ Sinh Lồng Giặt) để vệ sinh lồng giặt thường xuyên để loại bỏ sạch cặn.

#### Để chạy chế độ giặt bảo trì:

- Cần để lồng giặt trống.
- Chọn chương trình “Tub Clean”.
- Nhấn Start/Pause để bắt đầu chương trình.

### 8.5 Vệ Sinh Bộ Phân Phối Chất Tẩy Rửa Và Ngăn Chứa Tự Định Lượng

**i** Trước khi vệ sinh, hãy chắc chắn rằng tất cả các khoang chứa đều trống.

Để ngăn chặn sự lắng đọng có thể có của chất tẩy khô, chất làm mềm vải vón cục, sự hình thành nấm mốc trong hộp đựng chất tẩy và/hoặc chất phụ gia dạng lỏng trong ngăn chứa Tự Định Lượng, đôi khi cần thực hiện quy trình vệ sinh sau đây:

**i** Quy trình vệ sinh cũng được đề xuất khi nhãn hiệu hoặc loại chất tẩy, chất làm mềm vải hoặc chất phụ gia được thay đổi bên trong ngăn chứa.

1. Mở bộ phân phối chất tẩy. Nhấn chốt hãm như được chỉ ra trong hình và kéo bộ phận phối chất tẩy ra.

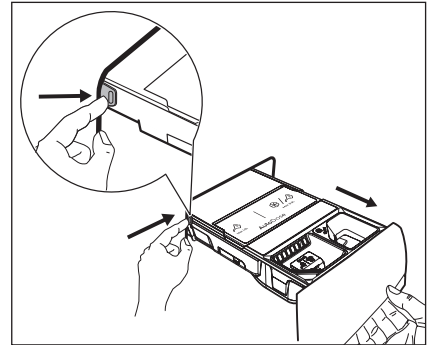

2. Tháo phần lắp cho chất làm mềm và hộp đựng đặc biệt, nếu được lắp vào, cho chất tẩy dạng lỏng.

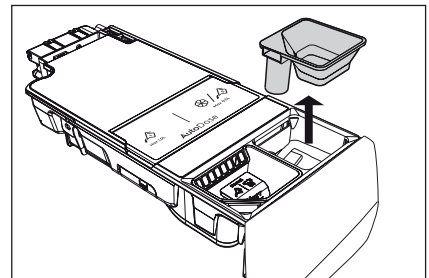

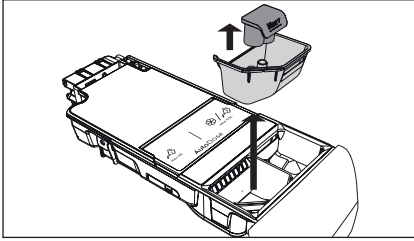

3. Mở các nút thoát nước của mỗi ngăn chứa và đổ hết chất lỏng trong ngăn chứa vào bồn rửa.

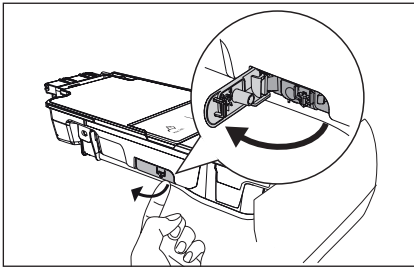

4. Nhấn chốt hãm ở mặt sau như được chỉ ra trong hình và nhắc nắp phía trên lên để tháo ra.

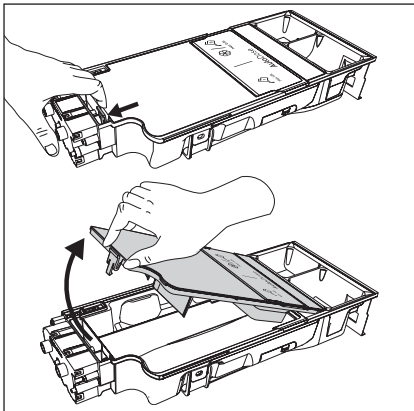

5. Rửa ngăn kéo và tất cả các phần lắp dưới vòi nước chảy.

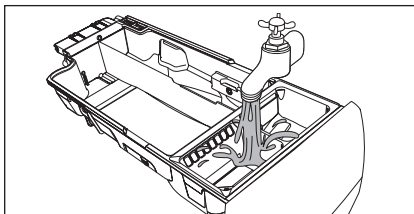

**! THẬN TRỌNG!**

**Không sử dụng bàn chải và miếng bọt biển sắc hoặc bằng kim loại.**

6. Xoay bộ phận phối lên trên và mở nắp phía dưới như được chỉ ra trong hình.

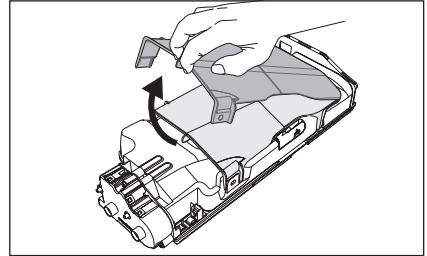

7. Hãy chắc chắn rằng tất cả dư lượng chất tẩy đều được loại bỏ khỏi bộ phận vận chuyển. Chỉ sử dụng vải ẩm mềm.

8. Đặt nắp phía dưới trở lại vị trí của nó bằng cách căn chỉnh các lỗ của nắp trên các móc ngăn kéo như được chỉ ra trong hình. Đóng lại cho đến khi nghe thấy tiếng “click”.

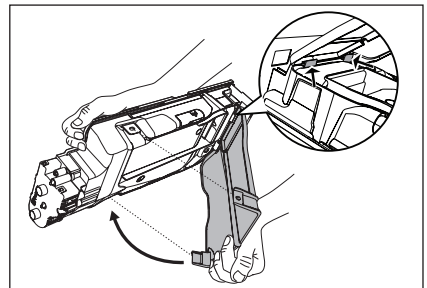

**! CẢNH BÁO!**

**Không vệ sinh bằng bất kỳ bàn chải hoặc dụng cụ nào sắc và bằng kim loại để tránh làm hỏng các thiết bị bơm và bộ cảm biến nằm ở mặt sau của ngăn kéo đựng chất tẩy. Nếu cần thiết, chỉ sử dụng vải ẩm mềm.**

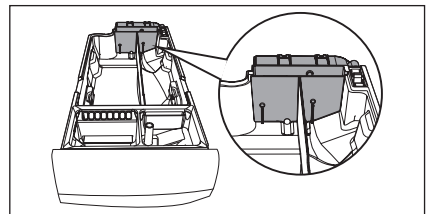

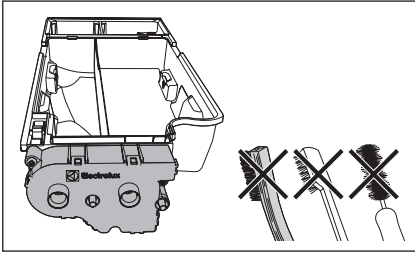

### ! CẢNH BÁO!

Nếu một số dư lượng còn lại ở khu vực phía sau của ngăn chứa, hãy ngâm ngăn kéo chứa chất tẩy trong nước ấm. Không sử dụng các công cụ để làm sạch ngăn kéo này. Trước khi ngâm, loại bỏ tay cầm bằng cách nhấn nút và kéo trượt tay cầm ra như được chỉ ra trong hình.

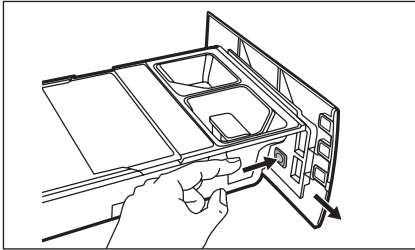

9. Đảm bảo rằng tất cả dư lượng chất tẩy đều được loại bỏ khỏi phần trên và phần dưới của hốc. Sử dụng một bàn chải nhỏ để làm sạch hốc.

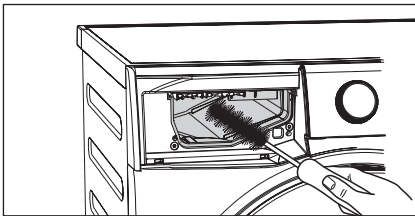

10. Lắp lại ngăn kéo như sau:

- Lắp lại tay cầm nếu đã được tháo ra.
- Đặt nắp phía dưới và nhấn cho đến khi nghe thấy tiếng "click".
- Đặt nắp phía trên vào khoang chứa các ngăn chứa và nhấn cho đến khi nghe thấy tiếng "click".
- Thay thế các linh kiện trên khoang chứa thủ công.

11. Lắp bộ phân phối chất tẩy vào đường rãnh dẫn hướng và nhẹ nhàng đóng lại cho đến khi nghe thấy tiếng "click". Chạy chương trình Quick 15 mà không có quần áo trong lồng giặt.

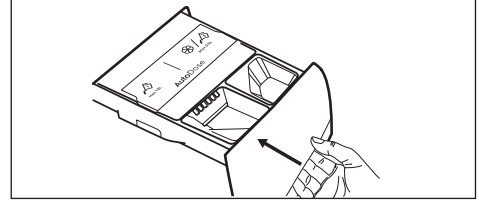

Để khôi phục chức năng này, hãy đổ đầy ngăn chứa bằng chất tẩy và chất làm mềm. Nếu bạn đặt một chất phụ gia sai vào ngăn chứa, bạn có thể dễ dàng đổi chất phụ gia bằng cách sử dụng nút thoát nước ở cả hai bên của ngăn kéo. Trước khi mở nút thoát nước, hãy đảm bảo đặt một hộp đựng bên dưới ngăn kéo để lấy lại chất lỏng đó. Đảm bảo đóng nút thoát nước đúng cách trước khi đổ đầy lại.

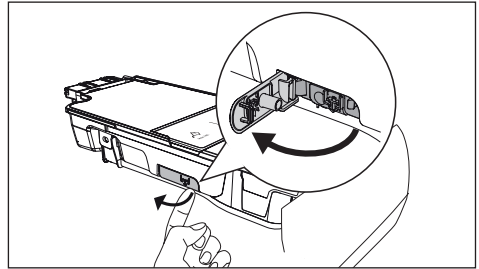

## 8.6 Vệ Sinh Bơm

**i** Thường xuyên kiểm tra bơm xả và chắc chắn rằng bơm sạch.

### Vệ sinh bơm nếu:

- Thiết bị không xả nước.
- Lồng giặt không thể xoay.
- Thiết bị sinh ra tiếng ồn bất thường do bị tắc nghẽn bơm xả.
- Màn hình hiển thị mã báo động do gặp vấn đề với đường ống xả nước.



### CẢNH BÁO!

- Tháo phích cắm ra khỏi ổ cắm điện.
- Không tháo bộ lọc ra trong khi thiết bị hoạt động. Không vệ sinh bơm xả nếu nước trong thiết bị còn nóng. Nước phải lạnh trước khi bạn vệ sinh bơm xả.

**Để vệ sinh bơm xả:**

1. Mở cửa bơm xả.

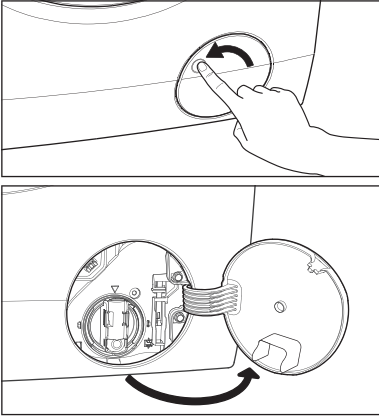

2. Đặt vật đựng dưới hốc bơm xả để hứng nước chảy ra.  
Nhấn hai cần gạt và kéo về phía ống xả để cho nước chảy ra.

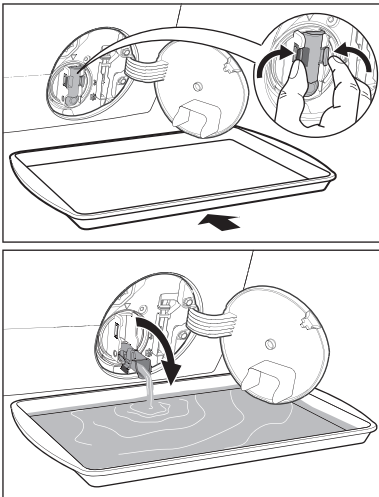

3. Khi khay đựng chứa đầy nước, đặt lại ống xả và đổ nước trong khay đựng. Thực hiện lại các bước 2, 3 cho đến khi không còn thêm nước chảy ra từ bơm xả.

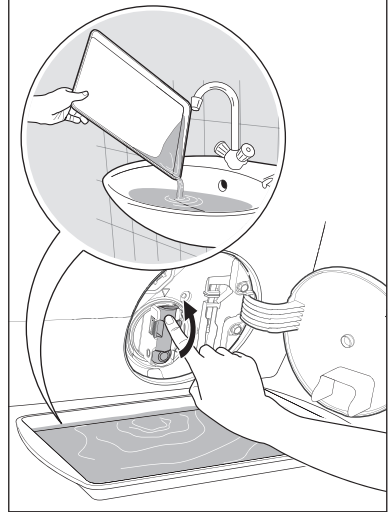

4. Ấn ống thoát nước lùi lại và quay bộ lọc ngược chiều kim đồng hồ để tháo nó ra.

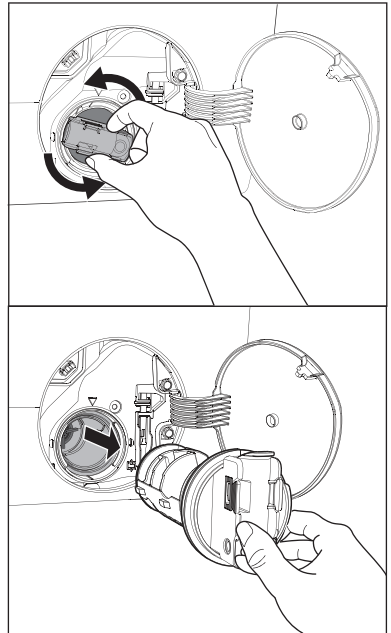



5. Loại bỏ bụi xơ và các vật từ bơm (nếu có).

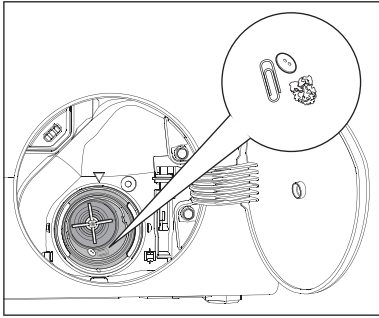

6. Đảm bảo rằng cánh quạt bơm có thể xoay. Nếu điều này không xảy ra, liên hệ với trung tâm dịch vụ.

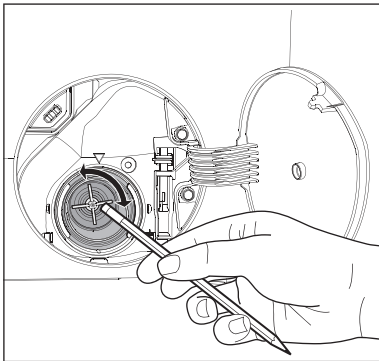

7. Vệ sinh bộ lọc dưới vòi nước.

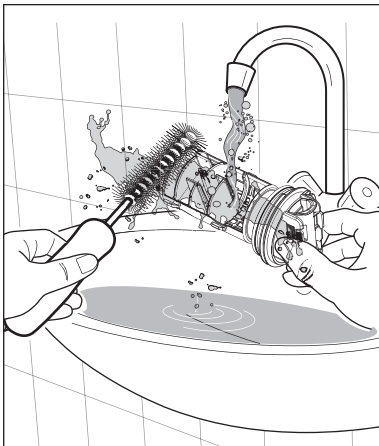

8. Đặt bộ lọc lại vào trong vỏ sao cho phần hở ra ngửa lên. Đảm bảo rằng quý vị vặn chặt bộ lọc đúng cách để ngăn rò rỉ.

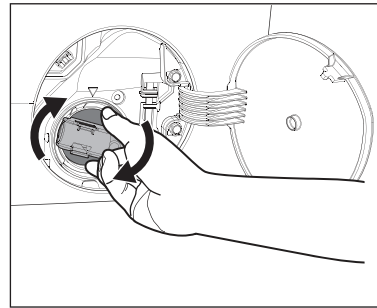
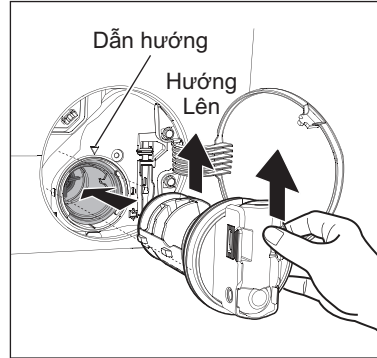

10. Đặt lại cửa nạp và đóng cửa bơm xả.

### 8.7 Vệ Sinh Bộ Lọc Nạp Nước

Nếu nước rất cứng hoặc chứa các vết cặn vôi thì bộ lọc nạp nước có thể bị tắc nghẽn. Do đó thỉnh thoảng nên vệ sinh bộ lọc.

#### Để vệ sinh bộ lọc nạp nước:

1. Đóng vòi nước lại.
2. Tháo ống nạp nước khỏi vòi nước.



3. Vệ sinh bộ lọc trong ống nạp nước bằng bàn chải cứng.

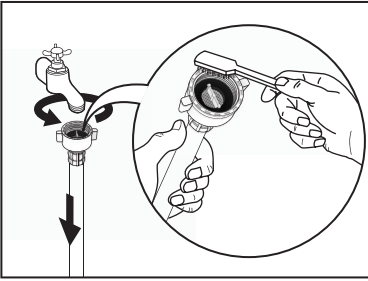

4. Tháo ống nạp nước đằng sau thiết bị.

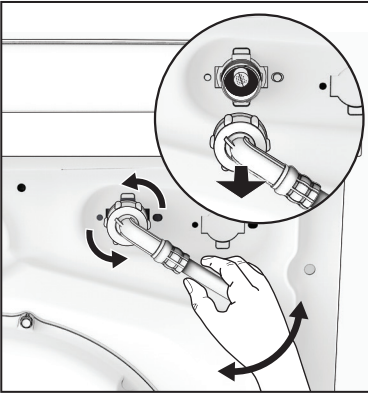

5. Sử dụng một công cụ phù hợp kéo bộ lọc từ van (ví dụ: kim mũi dùi) như hình ảnh.

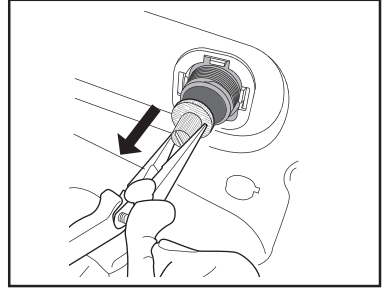
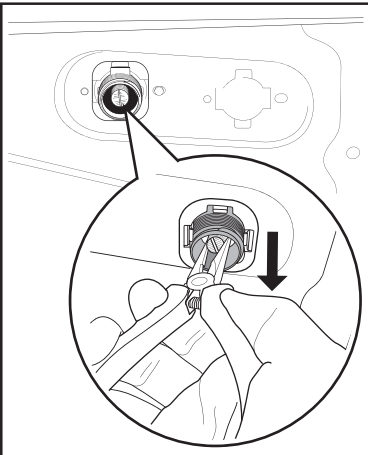

Làm sạch bộ lọc dưới vòi nước.

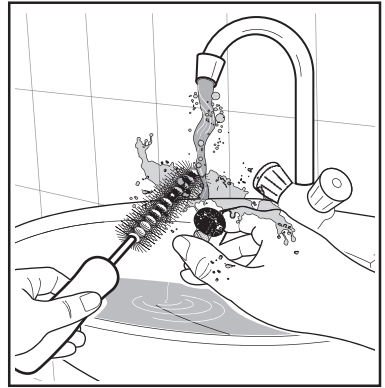

Lắp bộ lọc van trở lại vở.

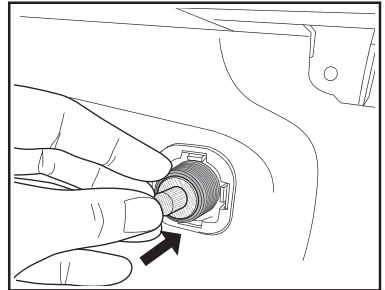

6. Lắp lại ống nạp nước. Đảm bảo rằng các khớp nối đều chặt để ngăn rò rỉ.
7. Mở vòi nước.

## 8.8 Các Biện Pháp Phòng Ngừa Đóng Băng

Nếu thiết bị được lắp đặt ở khu vực có nhiệt độ có thể xuống dưới 0 °C, tháo bỏ nước còn lại khỏi ống dẫn nước vào và bơm thoát nước.

### Thoát Nước Khẩn Cấp

1. Rút phích điện chính ra khỏi ổ điện chính. Tắt vòi nước.
2. Tháo nước khỏi ống dẫn nước vào.
3. Tháo ống xả khỏi giá đỡ phía sau và tháo móc ra khỏi bồn hoặc đầu vòi.

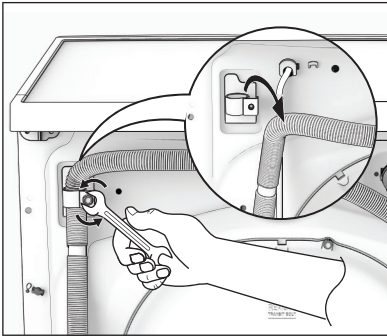

4. Kéo đầu của ống xả và ống nạp vào trong thau đặt trên sàn nhà và cho phép nước chảy ra.

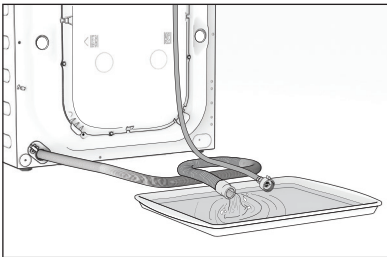

5. Khi nước không chảy ra nữa, lắp lại ống nạp và ống xả.

### CHÚ Ý

Khi bạn có ý định khởi động lại máy, chắc chắn rằng nhiệt độ phòng trên 0 °C.

# 9. KHẮC PHỤC SỰ CỐ

## 9.1 Nguyên Nhân Có Thể Có

Một số vấn đề là do thiếu bảo trì đơn giản hoặc sơ suất mà có thể được giải quyết dễ dàng mà không cần gọi nhân viên kỹ thuật. Trước khi liên hệ với Trung Tâm Dịch Vụ địa phương của bạn, vui lòng thực hiện việc kiểm tra nêu bên dưới.

Một khi đã loại bỏ được vấn đề, nhấn nút Start/Pause (Bắt Đầu/Tạm Dừng) để khởi động lại chương trình. Nếu sau khi thực hiện tất cả các kiểm tra này, vấn đề vẫn còn, hãy liên hệ với Trung Tâm Dịch Vụ địa phương của bạn.



**CẢNH BÁO!** Hủy kích hoạt thiết bị trước khi làm kiểm tra.

Hồng học	Nguyên nhân có thể có	Mã lỗi	Giải pháp
<b>Máy giặt không khởi động :</b>	Cửa không được đóng.	E 4	Đóng cửa lại một cách chắc chắn.
	Phích cắm không được cắm đúng vào ổ cắm điện.		Cắm phích cắm vào ổ cắm điện.
	Không có điện tại ổ cắm.		Vui lòng kiểm tra việc lắp đặt ổ cắm điện trong nhà của bạn.
	Chưa nhấn nút Start/Pause (Bắt Đầu/Tạm Dừng).		Nhấn nút Start/Pause (Bắt Đầu/Tạm Dừng).
	Đã chọn "Delay End".		Nếu đồ giặt cần được giặt ngay, hãy hủy lệnh "Delay End".
	Nguồn cấp Chính không ổn định.	E H   E H2   E H3	Đợi cho đến khi nguồn cấp chính ổn định. Thiết bị gia dụng sẽ tự động khởi động.
	Mạch cảm biến của Autodose bị lỗi.	E C E	Tắt và bật lại. Nếu vẫn có vấn đề Gọi dịch vụ.
<b>Máy không được đổ đầy nước :</b>	Vòi nước đóng.	E	Mở vòi nước.
	Ống nạp bị tắc hoặc xoắn lại.	E	Kiểm tra đầu nối ống nạp.
	Bộ lọc trong ống nạp nước bị tắc.	E	Vệ sinh bộ lọc ống nạp nước.
	Cửa không được đóng đúng cách.	E 4	Đóng cửa lại một cách chắc chắn.
<b>Máy được đổ đầy sau đó rút sạch ngay lập tức :</b>	Đầu ống xả quá thấp.	E	Tham khảo đoạn liên quan trong mục "xả nước".
<b>Máy không thể xả hoặc vắt :</b>	Ống xả bị tắc hoặc bị xoắn lại.	E 2	Kiểm tra đầu nối ống xả.
	Bơm xả bị tắc nghẽn.	E 2	Vệ sinh bộ lọc tách nước.
	Tùy chọn "Rinse Hold" (Ngưng Xả) đã được chọn.		Nhấn Start/Pause để ráo nước, hoặc Chọn chương trình vắt.
	Đồ giặt không được phân bố đều trong lồng giặt.		Tạm dừng máy và dùng tay phân bố lại đồ giặt.

Hồng học	Nguyên nhân có thể có	Mã lỗi	Giải pháp
<b>Có nước trên sàn :</b>	Rò rỉ nước từ các phụ kiện ống đầu vào.		Kiểm tra kết nối ống nước đầu vào.
	Ống xả bị hồng.		Hãy liên hệ với trung tâm dịch vụ.
	Sử dụng quá nhiều bột giặt hoặc bột giặt không thích hợp (tạo ra quá nhiều bọt).	EF2	Đặt lại máy bằng cách tắt và bật và chọn chương trình Giặt Rinse & Xoay vòng để rửa bọt. Chu kỳ tiếp theo sẽ giảm lượng chất tẩy rửa (Điều chỉnh AutoDose trang 70) và sử dụng đúng loại chất tẩy. (tham khảo trang 78)
	Nước rò rỉ bên trong máy.	EF3	Ngắt kết nối phích cắm chính khỏi ổ cắm chính. Tắt vòi nước. Liên hệ với Trung tâm dịch vụ địa phương của bạn.
<b>Kết quả giặt không thỏa mãn :</b>	Sử dụng quá ít bột giặt hoặc bột giặt không thích hợp.		Tăng khối lượng bột giặt (Điều chỉnh AutoDose trang 70) hoặc sử dụng bột giặt khác (tham khảo trang 78).
	Các vết bẩn cứng đầu chưa được xử lý trước khi giặt.		Sử dụng các sản phẩm thương mại để xử lý các vết bẩn cứng đầu.
	Đã không chọn nhiệt độ phù hợp.		Kiểm tra xem liệu bạn đã chọn nhiệt độ phù hợp chưa.
	Khối lượng đồ giặt quá nhiều.		Giảm khối lượng.
<b>Cửa không mở được :</b>	Chương trình vẫn đang hoạt động.		Đợi cho đến khi kết thúc chu kỳ giặt.
	Có nước trong lồng giặt.		Bạn phải xả nước để mở cửa (tham khảo phần “Mở Cửa” trên trang 75).
	Vấn đề này có thể gây ra bởi lỗi của thiết bị.		Liên hệ với Trung tâm bảo hành. Nếu bạn cần mở cửa, vui lòng đọc kỹ điều khoản “Mở cửa khẩn cấp” ở trang kế tiếp (tham khảo trang 90).
<b>Máy rung hoặc gây ra tiếng ồn :</b>	Bulông vận chuyển và vỏ chưa được tháo ra.		Kiểm tra việc lắp đặt thiết bị phù hợp.
	Các chân đỡ chưa được điều chỉnh.		Kiểm tra mức bằng phù hợp của thiết bị.
	Đồ giặt không được phân bố đều trong lồng giặt.		Tạm dừng máy và dùng tay phân bố lại đồ giặt.
	Có rất ít đồ giặt trong lồng giặt.		Cho thêm đồ giặt vào máy hoặc giảm tốc độ quay.
	Sàn nhà bấp bênh như sàn gỗ.		Tham khảo đoạn liên quan trong mục “Định Vị”.

Hồng học	Nguyên nhân có thể có	Mã lỗi	Giải pháp
<b>Thời gian chu kỳ lâu hơn được hiển thị :</b>	Sử dụng quá nhiều bột giặt.		Giảm khối lượng bột giặt (Điều chỉnh AutoDose trang 70) hoặc sử dụng bột giặt khác. (tham khảo trang 78 “Loại chất giặt tẩy và Lượng chất giặt tẩy”).
	Mất cân bằng máy.		Dùng tay phân bố lại đồ giặt trong lồng giặt và bắt đầu lại giai đoạn vắt. Tham khảo đoạn liên quan trong mục “Định Vị”.
<b>Các chu kỳ ngắn hơn so với thời gian hiển thị.</b>	Các thiết bị tính toán thời gian mới theo tải giặt.		
<b>Bắt đầu quay muộn hoặc máy không quay :</b>	Thiết bị điện tử phát hiện sự mất cân bằng bị phát tín hiệu bởi vì đồ giặt không được phân bố đều trong lồng giặt. Đồ giặt được phân bố lại bằng cách xoay ngược lồng giặt lại.		Tạm dừng máy và dùng tay phân bố lại đồ giặt.
	Điều này có thể xảy ra vài lần trước khi mất đi sự mất cân bằng và có thể tiếp tục lại quay thông thường. Nếu sau 10 phút, đồ giặt vẫn không được phân bố đều trong lồng giặt, máy sẽ không quay. Trong trường hợp này, dùng tay phân bố lại khối lượng và chọn chương trình quay.		
<b>Máy phát ra tiếng ồn bất thường:</b>	Máy không được lắp đặt phù hợp.		Đảm bảo rằng mức bằng của thiết bị đã phù hợp. Tham khảo mục ‘Lắp Đặt’.
	TraBulông vận chuyển hoặc vỏ không được tháo ra.		Đảm bảo rằng vỏ và/hoặc bu lông vận chuyển đã được tháo ra. Tham khảo mục ‘Mở gói thiết bị’.
	Khối lượng có thể quá nhỏ.		Thêm đồ giặt vào trong lồng giặt hoặc giảm tốc độ quay.
<b>Không thấy nước ở trong lồng giặt:</b>	Máy dựa trên công nghệ hiện đại hoạt động rất kinh tế bằng cách sử dụng rất ít nước mà không tác động đến hiệu suất.		
<b>Chức năng điều khiển từ xa không hoạt động:</b>	Thông tin đăng ký bị mất hoặc bị hủy.	E RR	Khởi động máy lại bằng cách tắt và mở lại. Nếu sự cố vẫn không được khắc phục, vui lòng liên hệ Trung Tâm Chăm Sóc Khách Hàng.

## **i** CHÚ Ý

Nếu bạn không thể xác định hoặc giải quyết được vấn đề, hãy liên hệ với trung tâm dịch vụ của chúng tôi. Trước khi gọi điện, hãy ghi lại model, số sê-ri và ngày mua máy: Trung Tâm Dịch Vụ sẽ yêu cầu thông tin này.

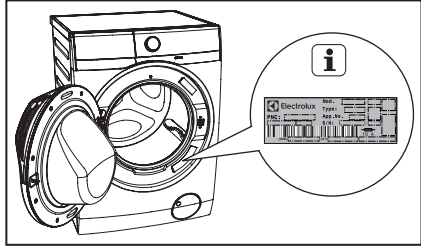

## 9.2 Mở Cửa Khẩn Cấp

Trong trường hợp lỗi của nguồn điện hoặc lỗi của thiết bị cửa sẽ bị khoá lại. Chương trình giặt vẫn tiếp tục hoạt động khi có điện trở lại. Nếu cửa vẫn bị khoá trong trường hợp bị lỗi, chúng ta vẫn có thể mở cửa bằng cách sử dụng mở khoá khẩn cấp.

Trước khi mở cửa :

### **!** CẢNH BÁO!

**Bảo đảm rằng nhiệt độ nước và đồ giặt không ở nhiệt độ quá nóng. Hãy chờ cho tới khi nước nguội bớt.**

**Bảo đảm rằng mực nước trong lồng giặt không quá cao. Hãy sử dụng tính năng thoát nước khẩn cấp (tham khảo để “Thoát Nước Khẩn Cấp” trên trang 86).**

**Bảo đảm rằng lồng giặt không còn quay. Chờ cho tới khi lồng giặt đứng yên.**

Để mở cửa, vui lòng thao tác như sau:

1. Nhấn nút “On/Off” để tắt thiết bị.
2. Rút điện ra khỏi nguồn.
3. Mở cửa bộ lọc.
4. Sử dụng công cụ thích hợp để kéo đai mở khóa khẩn cấp (đai màu đỏ) xuống hai lần (bạn sẽ nghe thấy tiếng “tách”) và giữ nguyên như thế, đồng thời kéo tay cầm cửa để mở cửa ra.

Nếu không thể mở cửa trong khi kéo đai, thử thả ra sau đó mở cửa.

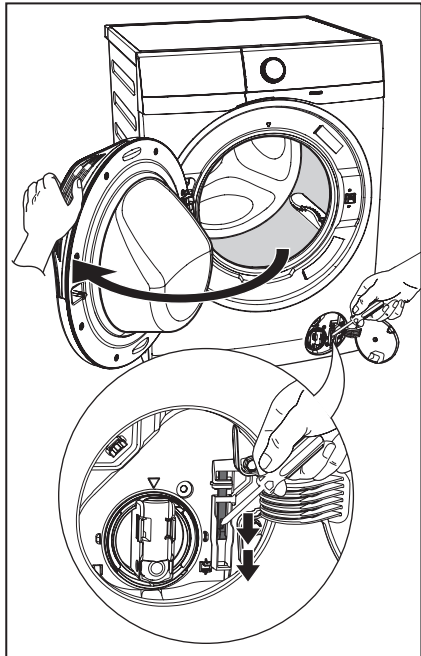

5. Lấy đồ trong lồng giặt ra.
6. Đóng cửa bộ lọc.

## 10. DỮ LIỆU KỸ THUẬT

<b>Các Kích Thước</b>		
<b>H (Chiều Cao) / W (Chiều Rộng) / D (Chiều Sâu)</b>		85 X 60 X 65.9 cm
<b>Nguồn điện (Điện áp / Tần suất)</b>		220-240 V~ / 50 Hz
<b>Tổng điện hấp thụ</b>		2100 W
<b>Áp lực nguồn nước (Tối đa / Tối thiểu)</b>		0.8 MPa / 0.05 MPa
<b>Khối lượng tối đa (quần áo khô)</b>	<b>Chương Trình</b>	<b>Trọng Lượng Quần Áo Tối Đa</b>
	<b>Cottons</b> (Đồ cotton)	11 kg
	<b>Mixed</b> (Đồ tổng hợp)	4 kg
	<b>Bedding</b> (Tấm trải giường)	3 kg
	<b>Energy Saver</b> (Tiết kiệm điện)	11 kg
	<b>Vapour Refresh</b> (Giặt hơi nước)	1.5 kg
	<b>Tub Clean</b> (Vệ sinh lồng giặt)	-
	<b>App Program</b> (Ứng Dụng Điện Thoại)	-
	<b>Spin</b> (Vắt)	11 kg
	<b>Rinse + Spin</b> (Xả + Vắt)	11 kg
	<b>Baby Care</b> (Đồ em bé)	4 kg
	<b>Quick 15</b> (Giặt nhanh)	1.5 kg
	<b>Daily 60</b> (Giặt hàng ngày 60 phút)	5.5 kg
	<b>Wool</b> (Đồ len) 	2 kg
<b>Delicates</b> (Đồ mỏng)	4 kg	
<b>Favourite</b> (Yêu thích)	-	
<b>Tốc độ vắt (Tối đa / Tối thiểu)</b>		1400 vòng/phút / 400 vòng/phút

# 11. LẮP ĐẶT

## 11.1 Mở Gói Thiết Bị

**!** **THẬN TRỌNG** : Phải tháo tất cả các bulông vận chuyển và vỏ trước khi sử dụng thiết bị. Bạn nên giữ tất cả các thiết bị vận chuyển sao cho có thể lắp lại được chúng nếu máy đã từng phải được vận chuyển lại.

1. Sử dụng găng tay. Sử dụng dao cắt bỏ bốn dây đai thùng như hình vẽ.

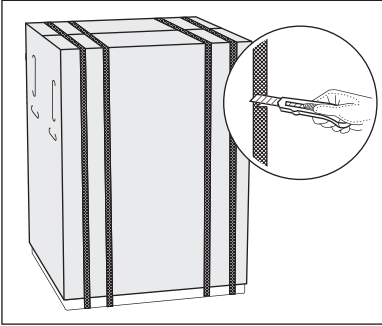

2. Tháo thùng các-tông. Tháo các miếng xốp. Tháo bỏ túi nhựa bọc máy.

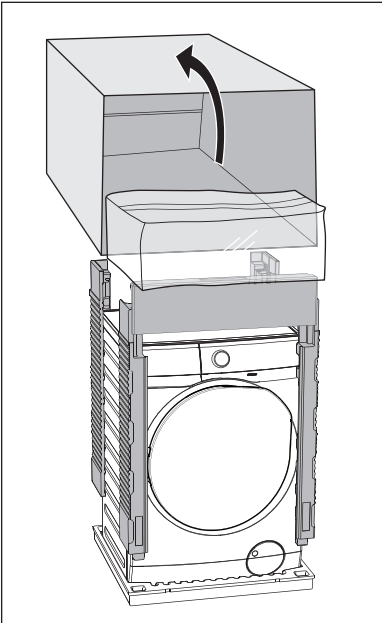

3. Mở cửa. Gỡ các miếng xốp khỏi gioăng cửa và tất cả các vật ra khỏi lồng giặt.

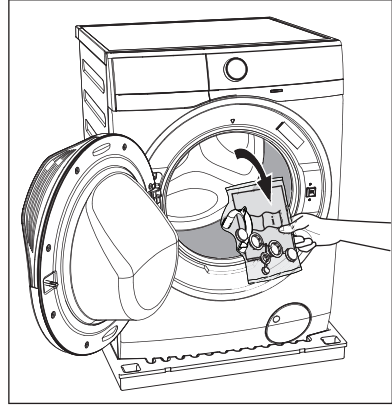

4. Đặt một trong số các miếng xốp trên sàn sau thiết bị. Đặt cẩn thận thiết bị xuống sao cho mặt sau nằm trên nó. Đảm bảo không làm hỏng các ống.

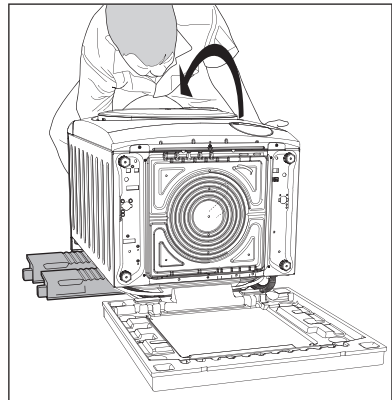



5. Tháo miếng lót bằng xốp phía dưới.

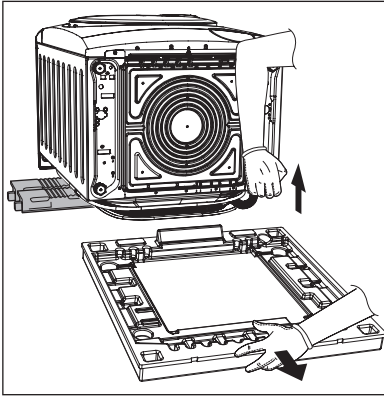

6. Kéo thiết bị lên vị trí thẳng đứng.

7. Tháo dây điện và ống xả và ống nạp khỏi giá đỡ ống (A) ở phía sau thiết bị.

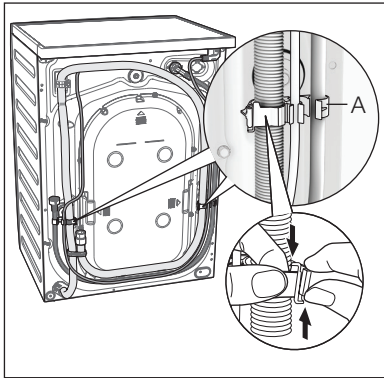

8. Tháo ba bulông ra.

9. Kéo miếng đệm nhựa ra.

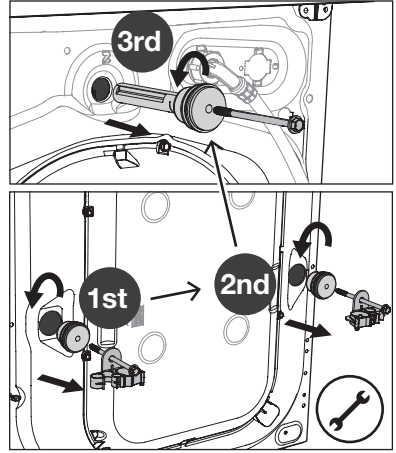

10. Đặt các nắp nhựa vào lỗ. Bạn có thể tìm thấy các nắp này trong túi tài liệu hướng dẫn sử dụng.

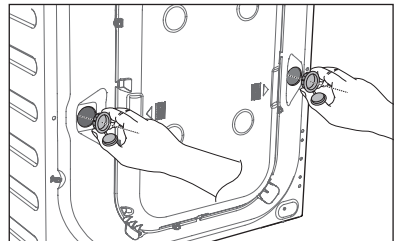
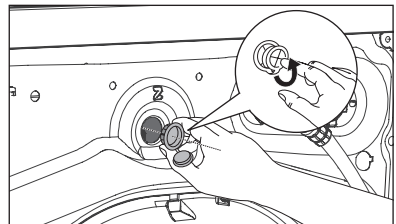
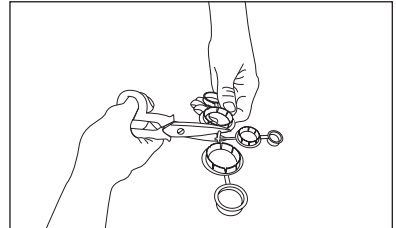

## 11.2 Định Vị

Điều quan trọng là máy giặt của bạn cần đứng vững chắc và nằm trên sàn nhà để đảm bảo vận hành đúng cách. Việc thiết bị không được lắp đặt phía sau cánh cửa, cửa trượt hoặc cửa có bản lề ở bên đối diện với cửa máy giặt bị hạn chế.

Sử dụng thước đo độ cân bằng ở mặt trên cùng và mặt bên của máy giặt để kiểm tra các mức bằng.

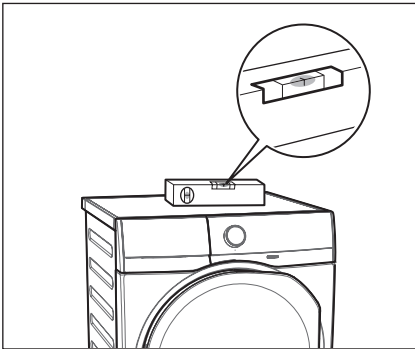

Nếu bạn không có thước đo độ cân bằng như trong hình, hãy sử dụng mép khung cửa, tủ hoặc băng ghế để kiểm tra xem máy giặt có đang được đặt bằng phẳng không.

Nới lỏng hoặc thắt chặt các chân để điều chỉnh mức bằng. Việc điều chỉnh phù hợp mức bằng của thiết bị ngăn chặn tiếng rung, tiếng ồn và chuyển động của thiết bị khi đang vận hành.

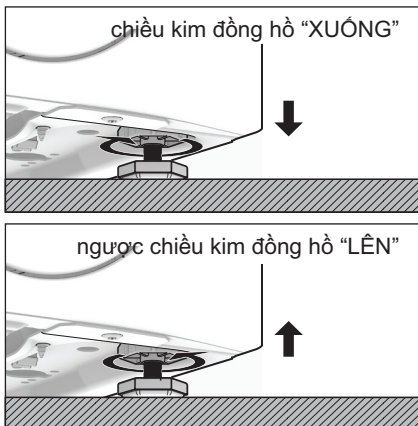

Khi máy giặt được đặt bằng phẳng, hãy cố gắng lắc từ góc này qua góc kia. Nếu máy lắc, hãy điều chỉnh lại các chân cho đến khi máy được đặt bằng phẳng và không lắc.

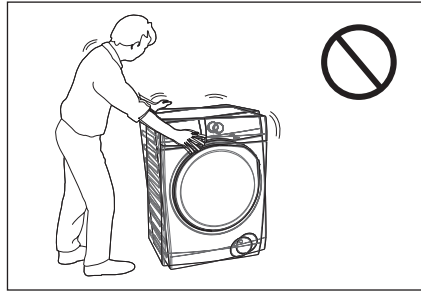

Không bao giờ đặt bia các-tông, gỗ hoặc các vật liệu tương tự dưới máy để bù cho bất kỳ chỗ không bằng phẳng nào trên sàn. Lắp đặt máy trên sàn phẳng, cứng. Chắc chắn rằng lưu thông khí quanh máy không bị cản trở bởi tấm thảm, thảm trải, v.v...

Kiểm tra máy không chạm vào tường hoặc bộ tủ búp phê.

## 11.3 Đầu Nạp Nước

Nối ống nạp nước với vòi có ren BSP 3/4".

Sử dụng ống được cung cấp kèm theo máy giặt. **KHÔNG SỬ DỤNG CÁC ỐNG CŨ.**

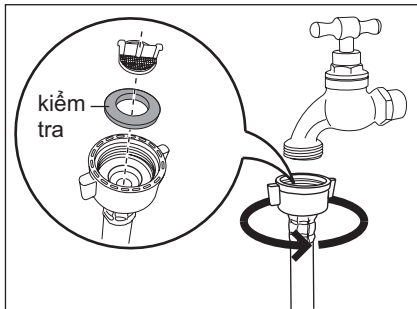

Đầu kia của ống nạp nối với máy có thể xoay được theo bất kỳ hướng nào.

Chỉ việc nới lỏng các khớp nối, xoay ống và siết chặt lại khớp nối, đảm bảo không có bất kỳ sự rò rỉ nước nào.

Ống nạp không được kéo dài. Nếu ống quá ngắn và bạn không muốn đi chuyên vòi nước, bạn sẽ phải mua ống mới dài hơn, được thiết kế riêng cho mục đích sử dụng này.

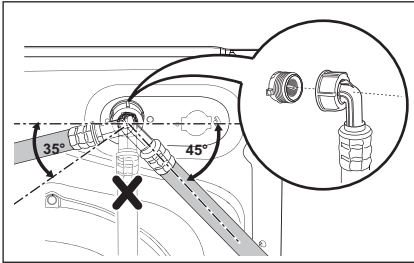

### 11.4 Xả Nước

Có thể đặt đầu của ống xả mềm theo ba cách:

- Móc vào cạnh của bồn rửa bằng cách sử dụng dẫn hướng cho ống nhựa mềm đi kèm với máy.

#### Cách Lắp Dẫn Hướng Cho Ống Mềm

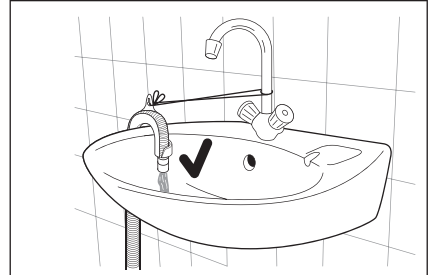
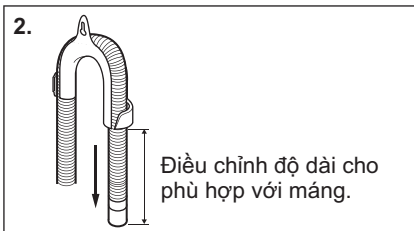
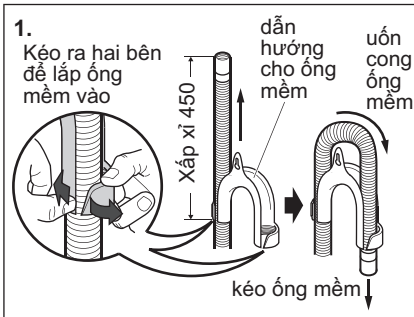

Trong trường hợp này, đảm bảo rằng đầu ống không bị tuột ra khi máy được xả. Có thể thực hiện điều này bằng cách buộc đầu ống vào vòi bằng một đoạn dây hoặc gắn vào tường.

- Trong bồn rửa, đoạn ống thoát nước.

Đoạn ống này phải cao hơn bẫy nước để đoạn uốn cong cao hơn nền ít nhất 60 cm.

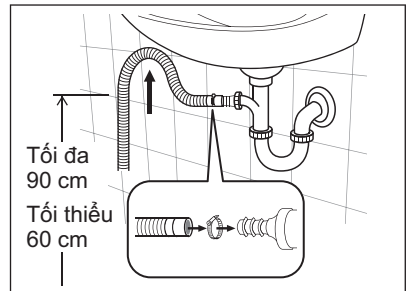

Đẩy ống xả mềm vào đầu vòi và giữ chặt bằng kẹp, đảm bảo tạo thành một vòng lặp trong ống xả mềm để tránh chất thải từ bồn rửa chui vào thiết bị gia dụng.

- Trực tiếp vào ống thoát nước, ở độ cao không thấp hơn 60 cm và không cao quá 90 cm.

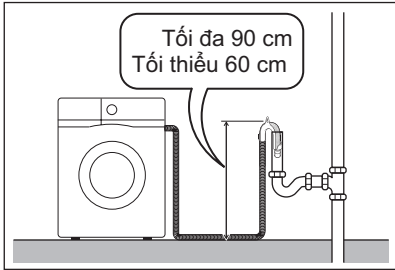

Đầu của ống xả mềm phải luôn được thông hơi, tức là đường kính bên trong của ống thoát nước phải lớn hơn đường kính bên ngoài của ống xả mềm.

Không được xoắn hoặc cuộn tròn ống xả mềm. Chạy ống dọc theo sàn; chỉ có phần ở gần điểm thoát nước là phải nâng lên. Để máy hoạt động đúng cách, ống xả mềm phải luôn mắc trên đoạn giá đỡ thích hợp đặt ở phần trên mặt sau của thiết bị gia dụng.

## 11.5 Nối Điện

Máy này được thiết kế để hoạt động trên nguồn một pha 220-240 V, 50 Hz.

**“Nguồn điện không thích hợp có thể vô hiệu hóa bảo hành của bạn.”**

Kiểm tra việc lắp đặt điện gia dụng có thể chịu được tối đa theo yêu cầu (2.1 kW), vì thế nên xem xét bất kỳ thiết bị nào khác đang sử dụng.



### CHÚ Ý!

**Nối máy với ổ cắm điện tiếp đất.**



**Nhà sản xuất từ chối bất kỳ trách nhiệm nào đối với hư hại hoặc chấn thương qua việc không tuân thủ theo biện pháp phòng ngừa an toàn nêu trên.**



**Nếu dây nguồn điện của thiết bị cần được thay thế, điều này cần do Trung Tâm Dịch Vụ của chúng tôi thực hiện.**

Khi thiết bị được lắp đặt dây nguồn điện phải tiếp cận được dễ dàng.

## 12. CÁC VẤN ĐỀ VỀ MÔI TRƯỜNG

### 12.1 Vật Liệu Đóng Gói



Vật liệu có đánh dấu biểu tượng  có thể tái chế được.

>PE<=polyethylene

>PS<=polystyrene

>PP<=polypropylene

Điều này có nghĩa là chúng có thể được tái chế bằng cách xử lý chúng phù hợp trong đồ chứa thu thập thích hợp.

### 12.2 Máy Cũ

Sử dụng các địa điểm vứt bỏ được phép để vứt bỏ thiết bị cũ. Hãy giữ gìn ngăn nắp cho đất nước của bạn!

Biểu tượng  trên sản phẩm hoặc trên bao bì cho thấy rằng sản phẩm có thể không được xử lý làm chất thải gia đình. Thay vào đó nó sẽ được chuyển tới điểm thu gom thiết bị để tái chế thiết bị điện và điện tử.

Bằng cách chắc chắn sản phẩm này được thải bỏ đúng cách, bạn sẽ giúp ngăn các hậu quả tiềm ẩn đối với môi trường và sức khỏe con người, mà việc xử lý chất thải sai quy cách gây ra.

Để biết thêm thông tin chi tiết về việc tái chế sản phẩm này, vui lòng liên hệ văn phòng thành phố địa phương của bạn, cơ quan phụ trách vứt bỏ rác thải sinh hoạt hoặc cửa hàng nơi bạn mua sản phẩm.

### 12.3 Gợi Ý về Hệ Sinh Thái

Để tiết kiệm nước, năng lượng và để giúp bảo vệ môi trường, chúng tôi khuyến nghị rằng bạn nên làm theo các lời khuyên sau đây:

- Đồ giặt bẩn thông thường có thể được giặt mà không cần giặt sơ bộ để tiết kiệm chất tẩy rửa, nước và thời gian (môi trường cũng được bảo vệ!).
- Máy làm việc tiết kiệm hơn nếu máy được cho đầy đồ.
- Bằng việc xử lý đầy đủ trước khi giặt, vết bẩn và bẩn giới hạn có thể bị loại bỏ; thì đồ giặt có thể được giặt ở nhiệt độ thấp.
- Đóng đo chất giặt tẩy theo độ cứng của nước, độ bẩn và lượng đồ đang giặt.

## 13. THIẾT LẬP KẾT NỐI WI-FI

Chương này mô tả cách kết nối máy giặt/sấy thông minh với mạng Wi-Fi và liên kết thiết bị đó với thiết bị di động.

Với chức năng này, bạn có thể nhận được các thông báo, theo dõi và điều khiển máy giặt/sấy từ thiết bị di động.

Để kết nối và thể trải nghiệm toàn bộ tính năng và dịch vụ của máy bạn cần:

- Mạng không dây tại nhà có kết nối internet.
- Thiết bị di động được kết nối với mạng không dây.

<b>Tần số</b>	2,4 GHz theo quy định của địa phương
<b>Giao thức</b>	IEEE 802.11b/g/n
<b>Công suất tối đa</b>	Theo quy định của địa phương

### 13.1 Cài đặt và thiết lập cấu hình cho “Electrolux Life” App.

Đảm bảo thiết bị thông minh kết nối với mạng không dây 2.4 GHz.

1. Đi tới App Store/Cửa hàng Play store trên thiết bị thông minh.



2. Tải xuống và cài đặt Ứng dụng “Electrolux Life”.



\* Yêu cầu tối thiểu: iPhone6/iOS 9.3/Android 5.1 trở lên. Bạn cần cài đặt Ứng dụng Electrolux Life, tạo tài khoản Electrolux, chấp nhận Điều khoản và điều kiện cũng như Chính sách bảo mật của Electrolux trong Ứng dụng để sử dụng các tính năng được kết nối của máy giặt/sấy. Bạn cũng cần có kết nối Internet và Wi-Fi để sử dụng được toàn bộ tính năng của Ứng dụng và máy giặt/sấy. Các yêu cầu tối thiểu, Ứng dụng và dịch vụ có thể thay đổi mà không cần thông báo.

3. Tạo tài khoản Electrolux. Với mỗi sản phẩm, bạn chỉ có thể tạo một tài khoản Electrolux. Tài khoản này có thể sử dụng trên nhiều thiết bị.
4. Thiết lập máy giặt/sấy. Đảm bảo máy giặt/sấy đã được cắm điện và đang hoạt động bình thường, hãy cắm thiết bị thông minh đứng gần máy.



Nhấn vào tab “Thiết bị” ở cuối màn hình chính trong Ứng dụng Electrolux life.

Nhấn vào “THÊM THIẾT BỊ” và làm theo hướng dẫn trên màn hình.

\*Thời gian thiết lập sẽ kéo dài vài phút tùy theo tốc độ mạng của bạn.

5. Bật Wi-Fi trên máy giặt/sấy. Đầu tiên, máy giặt/sấy sẽ tự tạo Wi-Fi tạm thời để hỗ trợ thiết lập. Lưu ý: sau khi thiết lập xong, mạng Wi-Fi tạm thời - bắt đầu bằng chữ “AJ-” sẽ biến mất và máy giặt/sấy sẽ kết nối với mạng Wi-Fi nhà bạn.

Nhấn và giữ nút Remote - Từ xa  trong 3 giây.

Chữ  hiển thị trong 5 giây và biểu tượng  bắt đầu nhấp nháy, đồng thời mô-đun phát wifi bắt đầu khởi động. Có thể mất khoảng 45 giây mô-đun này mới sẵn sàng. Khi mô-đun phát wifi sẵn sàng, chữ  (Điểm truy cập) hiển thị để thông báo điểm truy cập sẽ mở trong khoảng 3 phút.

Bây giờ, máy đang tạo kết nối tạm thời cho bước tiếp theo.

6. Kết nối máy:

#### iOS

Nhấn vào nút home (màn hình chính) để thoát khỏi ứng dụng. Đi tới “Settings” (Cài đặt) trên điện thoại của bạn và chọn “Wi-Fi”.

Chọn mạng Wi-Fi của máy. Tên mạng này bắt đầu bằng chữ “AJ-” – (có thể mất vài giây mới xuất hiện).

Nhấn vào nút home (màn hình chính) để thoát khỏi cài đặt điện thoại rồi quay lại Ứng dụng Electrolux Life.

Đợi xác nhận kết nối, quá trình này có thể mất tới một phút rồi chuyển sang bước tiếp theo.



#### Android

Trên thiết bị Android, chọn mạng Wi-Fi từ menu kéo xuống.

## 7. Kết nối máy với mạng Wi-Fi nhà bạn.

Bạn cần chọn tên mạng Wi-Fi và nhập mật khẩu.

**i** Với thiết bị iOS, sau đó, bạn sẽ được thông báo tới “SETTINGS” (Cài đặt) trên điện thoại và chọn mạng Wi-Fi nhà mình rồi quay lại Ứng dụng Electrolux Life.

Nếu kết nối đã được thiết lập, biểu tượng  (Điểm truy cập) sẽ tắt còn biểu tượng  sẽ dừng nhấp nháy và sáng liên tục để xác nhận đã cấu hình thành công.

**i** Mỗi khi bạn bật máy, máy sẽ mất khoảng 45 giây để tự động kết nối với mạng. Khi đèn báo  dừng nhấp nháy thì kết nối đã sẵn sàng.

### Kết nối thành công!



Vui lòng chuyển sang màn hình tiếp theo để đăng ký thiết bị.

## 8. Đăng ký sản phẩm: Chỉ cần thêm tên máy giặt/sấy và ngày mua.

### Xin chúc mừng!



Bây giờ, bạn đã thiết lập xong hoàn toàn. Bạn có thể bắt đầu khám phá Ứng dụng Electrolux Life.

### Để tắt kết nối không dây,

Hãy nhấn và giữ nút Remote - Từ xa  trong 3 giây tới khi tín hiệu âm thanh đầu tiên:  xuất hiện trên màn hình.

**i** Nếu bạn tắt và bật lại máy, kết nối không dây sẽ tự động tắt.

### Để xóa thông tin đăng nhập không dây,



Hãy nhấn và giữ nút Remote - Từ xa  trong 10 giây tới khi tín hiệu âm thanh thứ hai:  xuất hiện trên màn hình.

## 13.2 Điều khiển từ xa

Khi đã cài đặt Ứng dụng và hoàn thành kết nối không dây, bạn có thể khởi động và dừng chương trình từ xa bằng cách kích hoạt chức năng điều khiển từ xa.

**i** Điều khiển từ xa tự động kích hoạt khi nhấn nút Start/Pause (Khởi động/Tạm dừng) để khởi động chương trình nhưng cũng có thể dùng để bắt đầu một chương trình giặt/sấy.

### Kích hoạt chức năng điều khiển từ xa

1. Nhấn nút Từ xa  và đèn báo  xuất hiện trên màn hình.
2. Nhấn nút Start/Pause (Khởi động/Tạm dừng) để kích hoạt chức năng Điều khiển từ xa.

Bây giờ, bạn có thể điều khiển từ xa.

### Tắt chức năng điều khiển từ xa

Nhấn nút Remote - Từ xa .

Biểu tượng  tắt và chức năng điều khiển từ xa cũng tắt.

**i** Nếu cửa bị mở khóa, chức năng Khởi động từ xa sẽ tắt.

www.electrolux.vn



G0026054-001-A17711801