



Air purifier

Floor standing or desktop type

Model

MC40UVM6

MC40UVM6-7

# Air Purifier OPERATION MANUAL



English

Bahasa Indonesia

ภาษาไทย

Tiếng Việt

- Thank you for purchasing this air purifier.
  - Please read the operation manual carefully and follow it for correct use.
  - **Please read the “Safety Precautions” section before use.** (▶Page 3, 4)
- Please keep the operation manual in a safe place for later reference.

For internal  
use only  
3P629501-3



# Features

## Streamer Technology



This technology employs a “streamer discharge”, a type of plasma discharge comprising high-speed electrons with powerful oxidative capacity, that is generated inside the air purifier. The discharge swiftly removes odours. (The high-speed electrons are generated and then adsorbed within the unit to ensure your safety.)

**Streamer discharge decomposes adsorbed odour.**

- Decomposition cycle that maintains deodorising capacity.

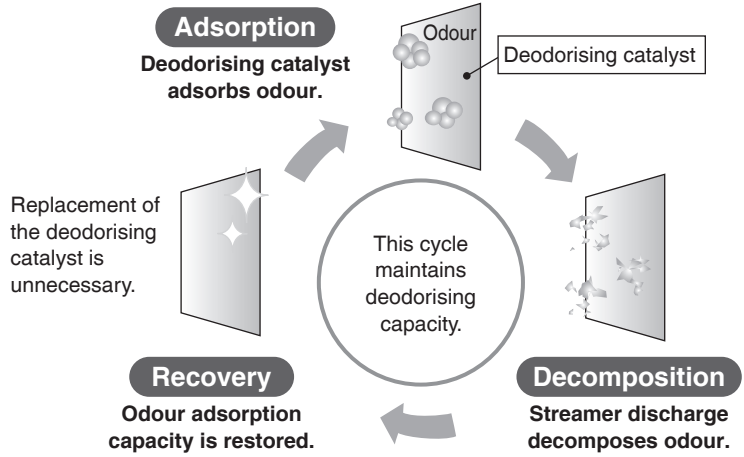

Streamer operation is conditional on the degree of air impurity.

During operation, the streamer discharge may generate a hissing sound, however, this does not indicate a defect.

In addition, the sound may lessen or change in tone depending on the operating environment, however, such changes are normal.

In some cases the air outlet may emit a slight odour as trace amounts of ozone are generated. However, the amount is negligible and is not harmful to your health.

## Controlling PM2.5

These results were obtained in a 32m<sup>3</sup> airtight space. They are not demonstrable effects in customer environments.

### Elimination of 99% of 0.1-2.5µm particles (\*1).

- Does not take into account inflow of new particles from outdoors owing to ventilation etc.
  - PM2.5 is a generic term for particulate matter that is 2.5µm or less in size.
  - Elimination of particulate matter that is less than 0.1µm in size by this air purifier has not been verified.
- This product cannot eliminate all airborne toxic substances.

(\*1) Test methodology: The Japan Electrical Manufacturers' Association standard (JEM1467)

Decision criteria: Elimination of 99% of 0.1-2.5µm particulate matter in a 32m<sup>3</sup> airtight space in 90 minutes or less. Equivalent value for 32m<sup>3</sup> test space.

## Powerful and swift suction action driven by large airflow

Suction of house dust and odours with large airflow.

3 filter layer structure ensures thorough and rapid purification of the ambient air.

### Substances that can be controlled/broken down

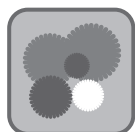

Mould



Pollen



Allergens such as dust mite droppings and remains



Odours



Formaldehyde



Diesel particulate matter



NOx

### Substances that can be trapped



Dust



Yellow sand

# Contents

## Read First

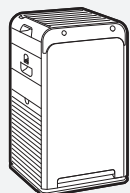

Features .....	1
Safety Precautions .....	3
Names of Parts and Operations .....	5
Preparation Before Operation.....	7

## Operation

Using the Air Purifying Operation .....	9
Changing the Airflow Rate .....	9

## Useful Functions

Operating the Unit in a MODE .....	10
AUTO FAN / ECONO / ANTI-POLLEN	
Adjusting Indicator Lamp Brightness .....	11

## Advanced Settings

Setting Dust/PM2.5 Sensor Sensitivity .....	12
---	----

## Maintenance

Maintenance .....	13
Replacing the Streamer Unit .....	15
Separately Sold Parts / When Not Using the Unit for Long Time Periods .....	16



## Troubleshooting

About the Indicator Lamps .....	17
FAQs .....	18
Troubleshooting .....	19
Specifications .....	22

# Safety Precautions

■ Observe these precautions in order to prevent property damage or injury.

■ The consequences of incorrect use are categorised as follows.



 <b>WARNING</b>	 <b>CAUTION</b>
Failure to follow these instructions properly may result in personal injury or loss of life.	Failure to follow these instructions properly may result in property damage or personal injury, which may be serious depending on the circumstances.

■ Precautions to be observed are categorised using symbols.

 Never attempt.	 Be sure to follow the instructions.
--	---

 **WARNING** Observe in order to prevent fires, electric shocks or severe injury.

■ Concerning the power supply plug and cord

-  • **Do not unplug while the unit is in operation.** (Fire or an electric shock may result from heating)
-  • **Do not plug or unplug with wet hands.** (An electric shock may result)
- **Do not use in such a way that the ratings of the power socket or wiring appliances are exceeded or use a voltage outside of the range AC220-240V.**  
(Fire may result from heating if the ratings of multi-socket power adapters, etc., are exceeded)
- **Do not pull on the power supply cord when unplugging.** (Heating or fire may result from wire breakage)
- **Do not subject to acts that might damage them.**  
–Such acts include damaging, modifying, forcibly bending, pulling, twisting, bundling up, placing heavy objects on, etc., the power supply plug or cord. If the power supply plug or cord is damaged, it must be replaced by the manufacturer, its service agent, or a similar qualified person in order to avoid a hazard.  
(An electric shock, short circuiting, or fire may result from use while damaged)
-  • **Insert the power supply plug firmly all the way in.**  
–Do not use a damaged power supply plug or a loosely fitted power socket.  
(An electric shock or fire, due to heating or short circuiting, may result if the power supply plug is not firmly inserted)
- **Periodically wipe dust off the power supply plug with a dry cloth.**  
–If the unit is not to be used for an extended period of time, unplug the power supply plug.  
(Fire or overheating may be caused by defective insulation resulting from moisture etc.)
- **When performing maintenance, inspecting, or moving the unit, make sure to turn off and unplug the appliance.** (An electric shock or injury could result)

■ Do not use in the following places

-  • **Places where oil or flammable gases are used or may leak.** (Fire or smoke may result from ignition or suction toward the unit, or injury may result from degradation or cracking of plastic)
- **Places where there is corrosive gas or metal dust particles.**  
(Fire or smoke may result from ignition or suction toward the unit)
- **Places where temperature and humidity levels are high or water may scatter, such as a bathroom.** (Fire or an electric shock may result from electrical leakage)
- **Places accessible to small children.** (An electric shock or injury may result)

■ During use

-  • **Do not use chlorinated or acidic detergents.** (Injury may result from the degradation or cracking of plastic, or harm may be caused to health from the production of toxic gases)
- **Keep burning cigarettes or incense sticks away from the unit.**  
(Fire or smoke may result from ignition or suction toward the unit)
- **Do not attempt to disassemble, reconstruct or repair the unit yourself.**  
(Fire, an electric shock, or injury may result) For repairs, please contact the place of purchase.
- **Do not insert fingers, sticks, or any other item, into the air inlets or air outlet.**  
(An electric shock, injury, or damage may result)
- **Do not pour water on to the air outlet or the unit.** (Fire or an electric shock may result)
- **Do not use flammable substances (hair spray, insecticide, etc.) near the unit.**  
**Do not wipe the unit with benzine or thinner.** (An electric shock, fire, or cracking may result)

**⚠ WARNING** Observe in order to prevent fires, electric shocks or severe injury.

■ **Immediately turn off and unplug the unit if there are any signs of abnormality or damage**

**! Examples of abnormality or damage**

- The unit does not operate even if the switch is turned on.
- Current passes through the cord only sometimes if the cord is moved.
- There are abnormal sounds or vibrations during operation.
- The casing of the unit has deformed or is abnormally hot.
- There is a burnt smell. (Malfunctioning, an electric shock, smoke, fire, etc., may result if the abnormality is not addressed and the unit continues to be used)

Contact the place of purchase.

**⚠ CAUTION** Observe in order to prevent short circuiting, injury or property damage.

■ **During use**

**⊘ Small children or immobile persons (due to illness or injury) should not operate the unit by themselves.**

◆ **For EU:**

This appliance can be used by children aged from 8 years and above and persons with reduced physical, sensory or mental capabilities or lack of experience and knowledge if they have been given supervision or instruction concerning use of the appliance in a safe way and understand the hazards involved.

Children shall not play with the appliance. Cleaning and user maintenance shall not be made by children without supervision.

◆ **For other than EU:**

This appliance is not intended for use by persons (including children) with reduced physical, sensory or mental capabilities, or lack of experience and knowledge, unless they have been given supervision or instruction concerning use of the appliance by a person responsible for their safety.

– Children should be supervised to ensure that they do not play with the appliance.

– Persons who are heavily intoxicated or have taken sleep medication should not operate the unit.

(An electric shock, injury or poor health may result)

• **Do not use products, such as cosmetics, that contain fine powder, near the unit.**

(An electric shock or malfunctioning may result)

• **Do not operate the unit when fumigating insecticide is in use.**

– After using insecticide, make sure to sufficiently ventilate the room before operating the unit.

(Harm may be caused to health from an outflow of accumulated chemical compounds from the outlet)

• **Do not use near a smoke detector.**

– If out flowing air flows in the direction of a smoke detector, the response of the smoke detector may be delayed or it may fail to detect smoke.

**! Frequently ventilate the room when using the unit together with combustion-based heating devices.**

– Usage of this product is not a substitute for ventilation. (Potential cause of carbon monoxide poisoning)

This product cannot eliminate carbon monoxide.

• **If the unit is placed within reach of a pet, be careful that the pet does not urinate on the unit or chew on the power supply cord.** (Fire, an electric shock, or injury may result)

■ **Concerning the unit body**

**⊘ Do not obstruct the air inlets or air outlet with laundry, cloth, curtains, etc.**

(Overheating or fire may result from poor circulation)

• **Do not climb, sit or lean on the unit.** (Injury may result from falling or toppling)

■ **When moving the unit**

**! When picking up the unit to move it, handle the unit with caution.**

– Make sure to always hold the unit using the correct grips. Do not hold the unit using the grip on the deodorising filter unit. (Injury may result from falling)

CJO001EU

# Names of Parts and Operations

## ⚠ CAUTION

Do not lift up the unit holding the grip on the deodorising filter unit. (May lead to falling over)

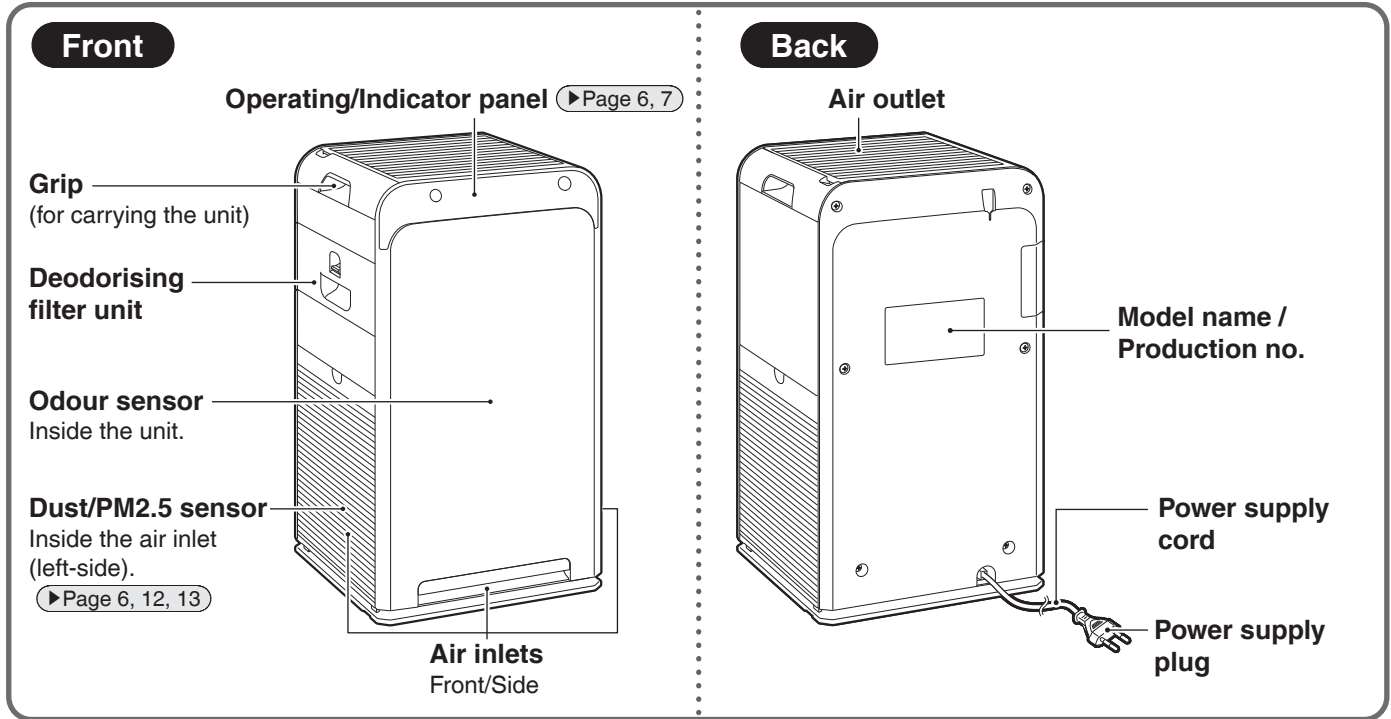

## Main Removable Parts

### Attention

To prevent malfunctioning, make sure to only operate the unit with all parts attached.

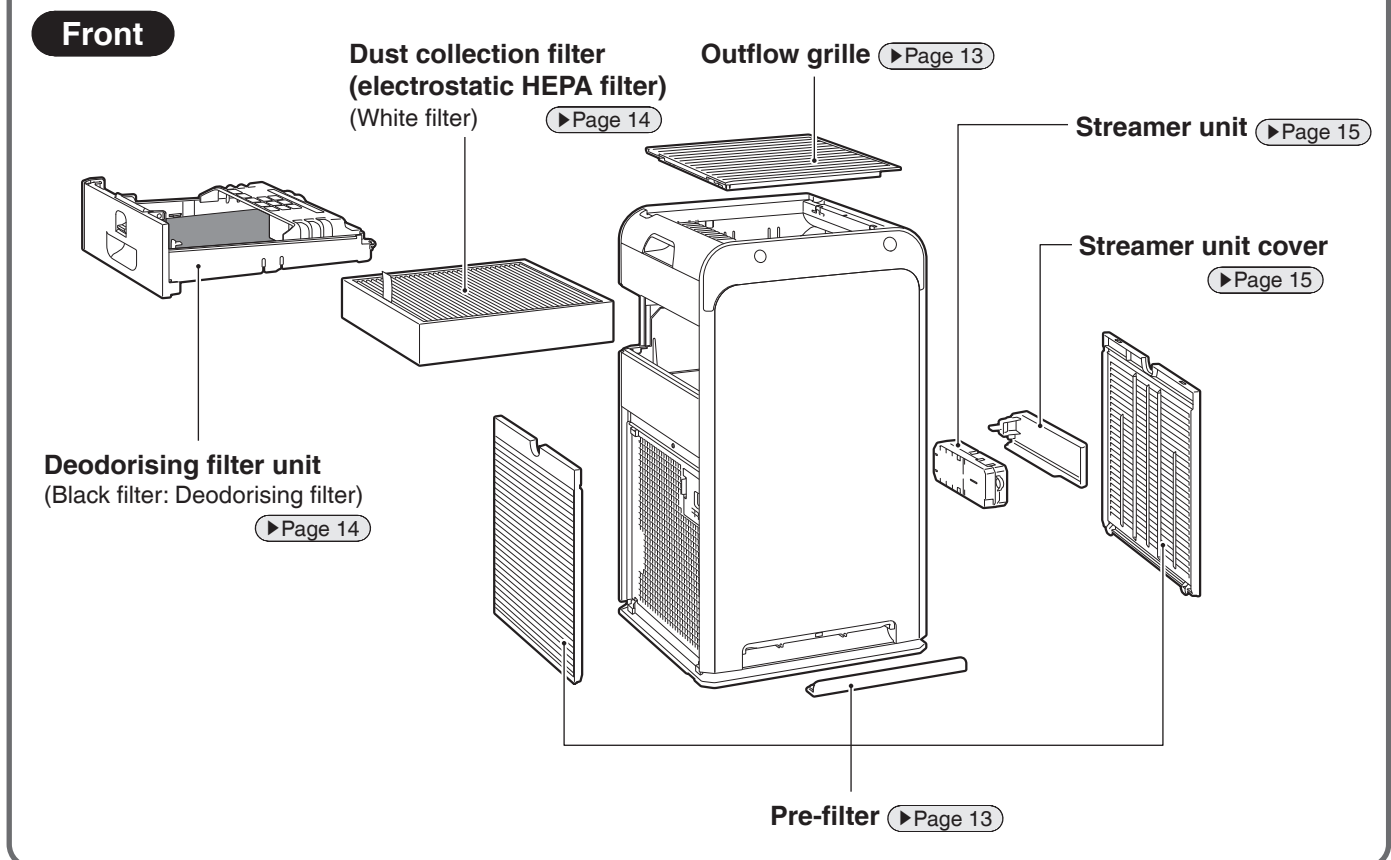

**Operating/Indicator panel**

When a lamp is blinking [▶Page 17](#)

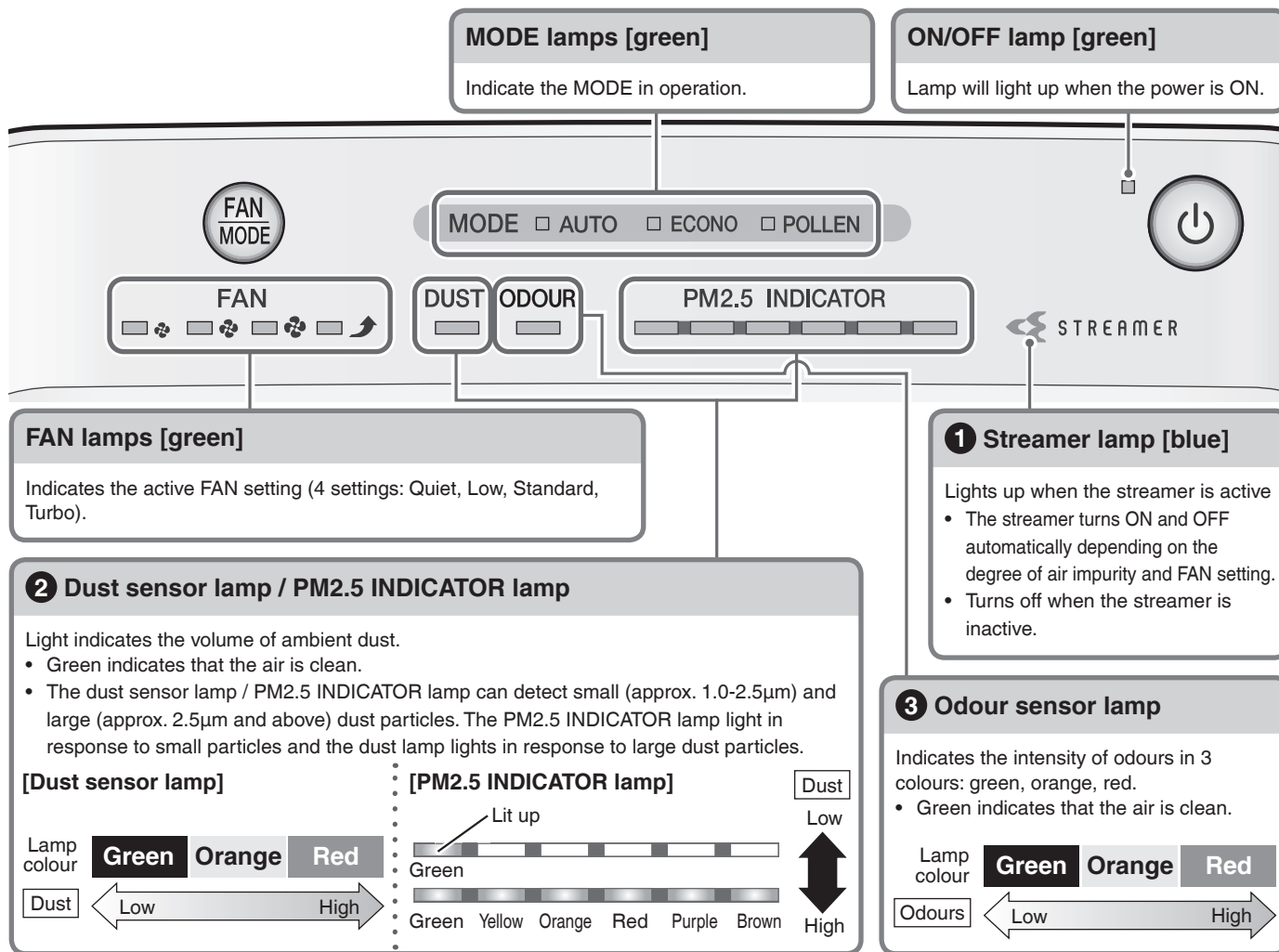

**1 About the streamer lamp**

- This lamp lights up when the streamer is operating. The streamer operates depending on the degree of air impurity.

**2 About the dust sensor lamp / PM2.5 INDICATOR lamp**

- After operation is started, the lamp will light green for the first minute (approx.) regardless of air impurity level.
- The responsiveness of the dust/PM2.5 sensor may be poor during FAN setting "Turbo" or when airflow is high in AUTO FAN MODE. The strong airflow causes dust to be drawn into the air inlets before it can be detected by the dust/PM2.5 sensor. This is normal (not a malfunction).
- If the responsiveness of the dust/PM2.5 sensor is poor, change the sensitivity setting of the sensor. [▶Page 12](#)

**Dust/PM2.5 sensor detection range**

Detectable matter
house dust, tobacco smoke, pollen, mites, pet hairs, diesel particulate matter
Sometimes detectable
steam, oil smoke

**3 About the odour sensor lamp**

- If operation is started immediately after the power supply plug is inserted, the lamp will light green for the first minute (approx.).
- If odour intensity levels are unchanging, the sensor may not respond even if there is a strong odour in the air.
- The sensor may not respond to some odours such as pet odours (excluding ammonia), garlic odour, etc.
- As odour perception varies by person, in some cases an odour may be sensed even when the lamp is green. If the odour bothers you, switch to manual airflow rate, and select a high airflow rate. [▶Page 9](#)

**Odour sensor detection range**

Detectable matter
tobacco odours, cooking odours, pet odours, toilet smells, waste smells, mould odours, sprays, alcohol
Sometimes detectable
sudden changes in temperature/humidity, steam, oil smoke, gas emitted from combustion-based heating devices

The ambient odour level in the first minute after the unit is plugged in serves as the reference level upon which the sensitivity of the odour sensor is determined. Insert the power supply plug when the air is clean (odour-free).

# Names of Parts and Operations

## Operating/Indicator panel

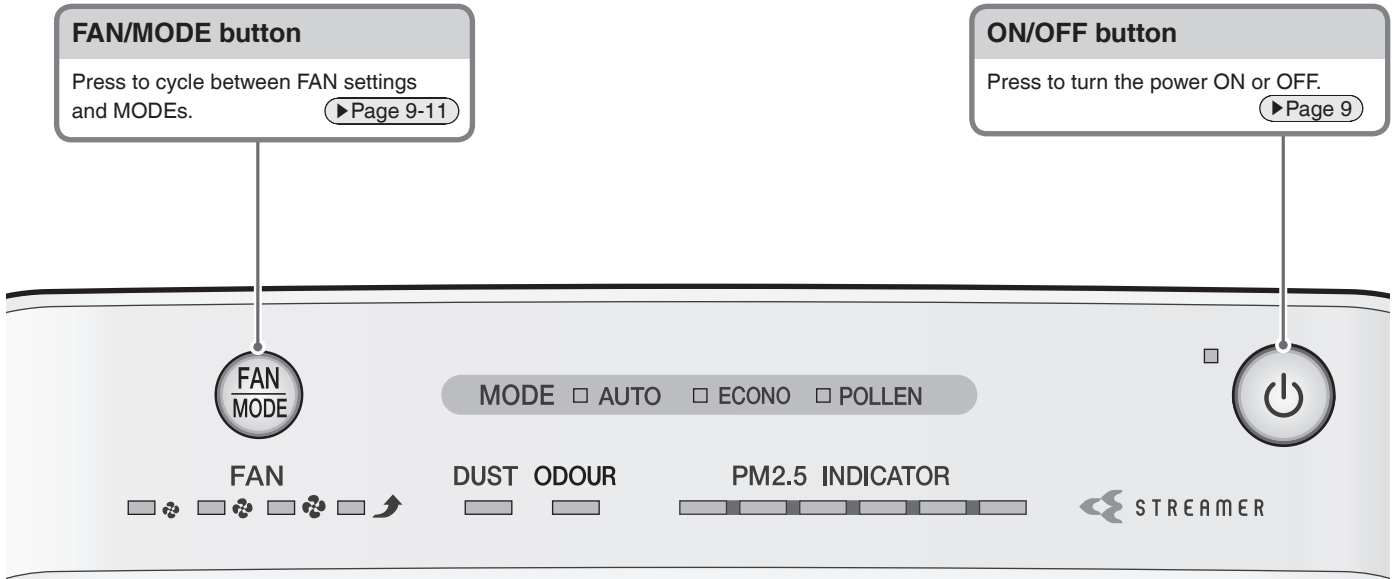

## Accessories



Operation manual ..... 1

# Preparation Before Operation

## 1 Positioning the unit

Before installation, peel off the tape fixing the power supply cord to the bottom of the unit and draw out the power supply cord.

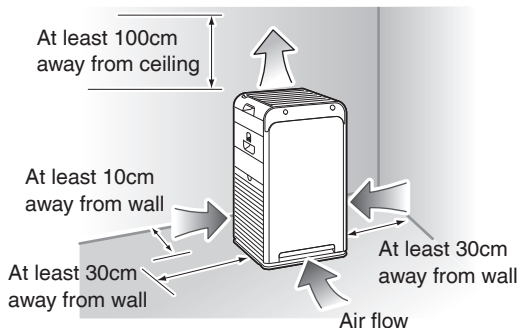
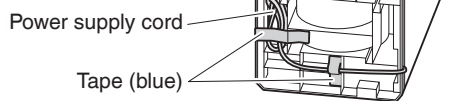

### Pointers for good positioning

- Choose a position from where airflow can reach all areas of the room.
- Place on a stable surface. If the unit is placed on an unstable surface, vibrations from the unit may be amplified.
- If you find that interference from the power circuit inside the unit or cables causes interference on your TV screen or static noise to be emitted from nearby radios or stereos, move the unit to at least 2m away from the device.

Keep cordless phones and radio-controlled clocks away from the unit also.

### Attention

- To avoid staining of walls, position the unit in accordance with the positioning measurements in the illustration. However, note that since this unit draws in dirty air, certain types of wall may be stained even if the measurements are adhered to. In such cases, make sure to maintain sufficient distance between the unit and the wall.
- When used for a long period of time in the same location, the floor and surrounding walls may get stained as air is drawn into air inlets near the base of the unit. It is recommended to clean the unit periodically.



# Preparation Before Operation

## Do not use in the following places

- **Places exposed to direct sunlight**  
(Discolouration may result)
- **Positions near combustion-based heating and other high temperature devices**  
(Discolouration or deformation may result)
- **Places where chemicals and pharmaceuticals are used such as hospitals, factories, laboratories, beauty salons, and photographic laboratories**  
(Volatilised chemicals and solvents may degrade mechanical parts and lead to malfunction)
- **Places with high levels of electromagnetic waves such as near an electromagnetic cooker, speakers, etc.**  
The unit may not function correctly.
- **Places exposed to soot (conductive dust) released by candles, aromatic candles, etc.**  
The performance of the filters may be impaired, causing the room to become dirty due to the build-up of dust that is not captured.
- **Do not use cosmetics etc., containing silicone\* near the unit.**
  - \* Hair care products (split ends coating agents, hair mousse, hair treatment agents etc.), cosmetics, antiperspirants, antistatic agents, waterproof sprays, lustering agents, glass cleaners, chemical wiping cloths, wax, etc.
  - If an insulator such as silicone adheres to the needle of the streamer unit, the streamer discharge may not be generated.
  - The dust collection filter may become clogged up resulting in reduced air purifying capacity.
- **Do not use an ultrasonic humidifier or similar appliance near the unit.**  
The dust collection filter may become clogged up resulting in reduced air purifying capacity.

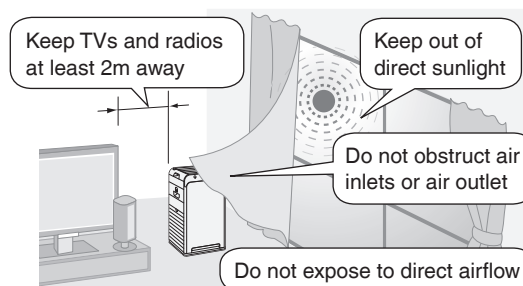

### About streamer discharge

In some cases the air outlet may emit a slight odour as trace amounts of ozone are generated. However, the amount is negligible and is not harmful to your health.

**This product cannot eliminate the toxic substances in tobacco smoke (carbon monoxide etc.)**

## 2 Insert the power supply plug into the socket

- The sensitivity of the odour sensor will be determined by odour levels in the first minute (approx.) after the power supply plug is inserted.

**Insert the power supply plug when the air is clean (odour-free).**

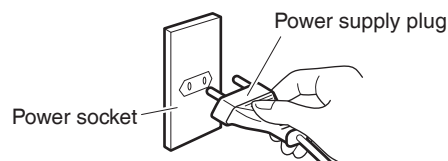

# Operation

## ⚠ WARNING

Do not turn off the unit by unplugging it from the power socket. (Fire or an electric shock may result from heating)

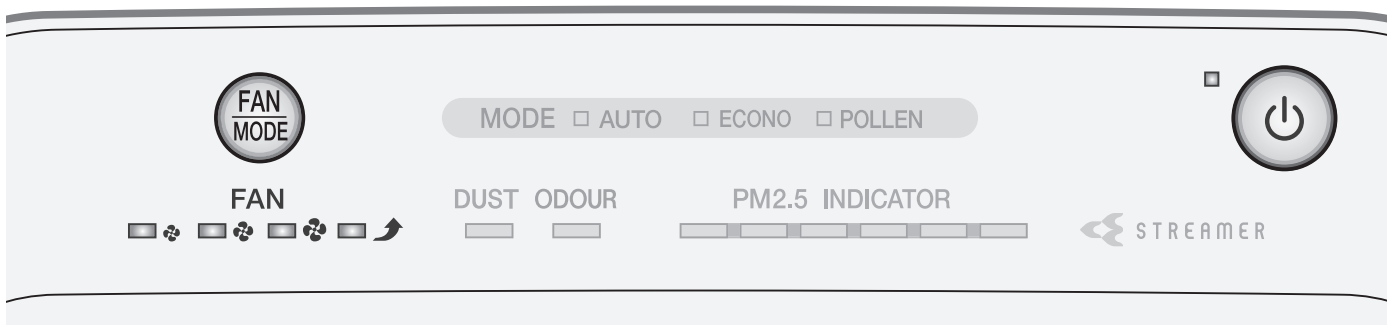

### Using the Air Purifying Operation (turning operation ON/OFF)

Cleans the air in the room.

Press .

- ON/OFF lamp [green] lights up.
- Press again to turn OFF.

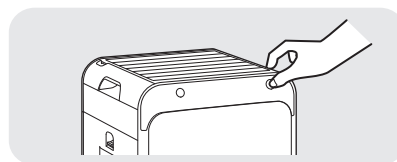

#### Attention





- Do not move the unit, or attach or remove parts to/from the unit while it is in operation. Breakage or malfunctioning may result.

#### Note

- At the time of purchase, the unit is set to Air purifying operation, AUTO FAN MODE.
- When the unit is unplugged or turned OFF, it will operate with the settings last used the next time it is turned ON.
- Operation settings cannot be changed for about 2 seconds immediately after the power supply plug is inserted.

### Changing the Airflow Rate

Select the desired FAN setting.



-  : Quiet    
  : Low    
  : Standard    
  : Turbo    
 \* The size of the symbols varies in accordance with the FAN setting.

Press .

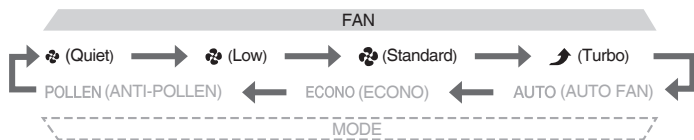
- Each press cycles between the FAN lamps [green] and MODE lamps [green].



#### About FAN settings

-  **Quiet** A gentle breeze is emitted. Recommended for use during sleep hours. To quickly eliminate odours from a room, it is recommended that the FAN setting be set to Standard or above otherwise deodorising capacity is reduced.
-  **Turbo** The ambient air is quickly purified using a large airflow. Recommended for use while you are cleaning up a room.

# Useful Functions

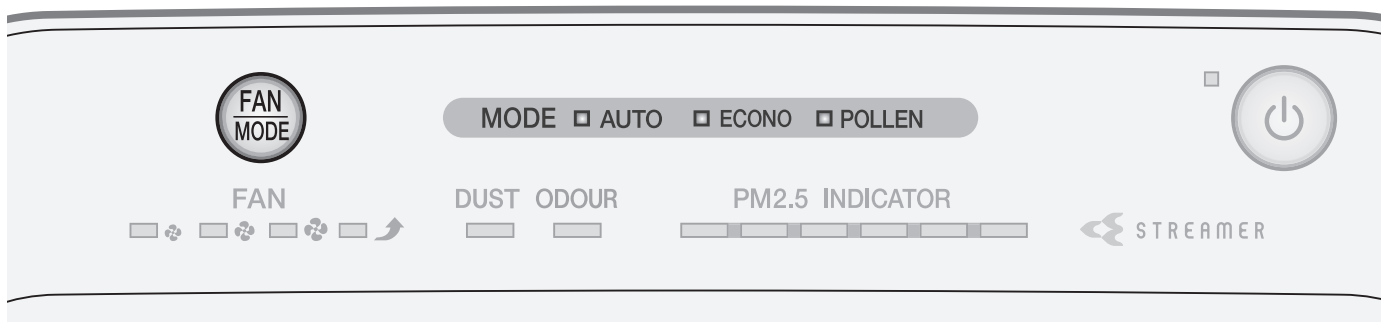

## Operating the Unit in a MODE



Select a MODE specific to your needs.

Airflow is adjusted automatically when the unit is running in a MODE.

Press .

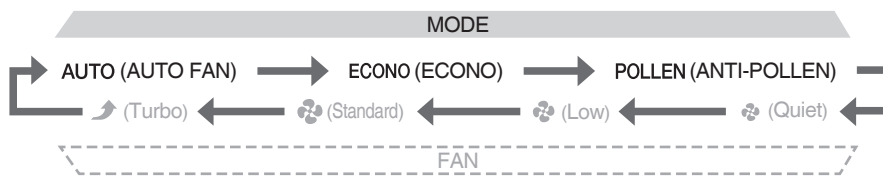
- Each press cycles between the MODE lamps [green] and FAN lamps [green].



MODE	Usage and Function
<b>AUTO FAN</b>	<p><b>Automatic airflow rate adjustment</b></p> <p>FAN setting (Quiet, Low, Standard, High) is automatically adjusted according to the degree of air impurity. Purifying capacity increases as airflow rate rises.</p> <ul style="list-style-type: none"> <li>Degree of air impurity corresponds to the volume of dust and the intensity of odours in the ambient air.</li> </ul>
<b>ECONO</b>	<p><b>Saving energy</b></p> <p>In Power saving mode within ECONO MODE, the FAN setting automatically switches between Quiet and Low only. Power consumption (*1) and operating sounds are minimised. If the air is clean, after a short while, Monitoring mode automatically activates. Recommended for use during sleep hours.</p> <p>*1 By comparison to AUTO FAN MODE (approx. 9.2Wh), power consumption in ECONO MODE (approx. 6.5Wh) is approx. 2.7Wh lower. Test conditions: operation in 10m<sup>2</sup> area over 1 hour. Assuming 1 cigarette was smoked immediately after the unit was turned on.</p> <div style="display: flex; justify-content: space-between;"> <div style="border: 1px solid black; padding: 5px; width: 30%;"> <p><b>Power saving mode</b></p> <p>FAN setting switches automatically between Quiet and Low.</p> </div> <div style="text-align: center; width: 30%;"> <p>If the air is clean, after a short while...</p>  <p>If dust or odours are detected...</p>  </div> <div style="border: 1px solid black; padding: 5px; width: 30%;"> <p><b>Monitoring mode</b></p> <ul style="list-style-type: none"> <li>The fan starts and stops periodically. Dust and odours are monitored.</li> <li>The following functions are turned off, further reducing power consumption.</li> </ul> <p><b>Streamer OFF</b></p> </div> </div> <ul style="list-style-type: none"> <li>As the FAN setting is limited to Quiet and Low, air purifying capacity is reduced.</li> <li>As air is not drawn in when the fan has stopped, the dust/PM2.5 sensor, and odour sensor reduce in sensitivity.</li> <li>FAN setting is adjusted automatically. Airflow cannot be adjusted manually.</li> </ul>
<b>ANTI-POLLEN</b>	<p><b>Reducing pollen levels</b></p> <p>A gentle air current is created by switching every 5 minutes between the FAN setting Standard and Low so that pollen can be drawn in and caught before it reaches the floor.</p> <ul style="list-style-type: none"> <li>FAN setting is adjusted automatically. Airflow cannot be adjusted manually.</li> </ul>

# Useful Functions

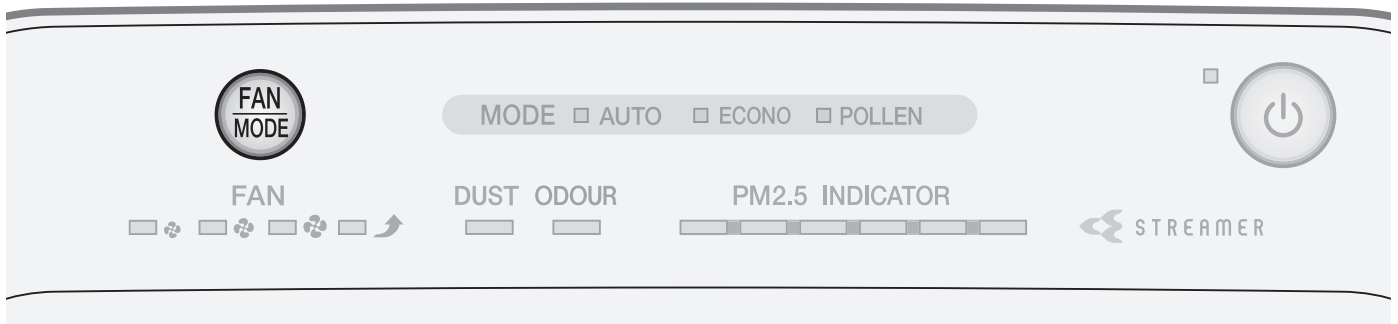

## Adjusting Indicator Lamp Brightness

Indicator lamp brightness is adjustable.

Press  for 3 seconds.

- Press to cycle between settings.



- The FAN setting and MODE of operation will also switch. After switching to the desired brightness, press  and select FAN setting and MODE of operation again.

### Note

- This function is useful if the lamps bother you during sleep hours etc.
- The ON/OFF lamp does not turn off even if the brightness is set to OFF. These lamps will be set to DIM.
- If the  is pressed when brightness is set to OFF, brightness will change to DIM and return to OFF after about 10 seconds.

# Advanced Settings

When the sensitivity of the dust/PM2.5 sensor does not meet your preferences

\*Setting at time of purchase



## Setting Dust/PM2.5 Sensor Sensitivity

High Normal\* Low

**1. Hold down**  **for about 5 seconds and when a short beep sounds, press**  **while pressing** .

- This setting change can be performed when the unit is on or off.

**2. When a short beep sounds, release**  **and** .

- One of the FAN lamps ( (Low),  (Standard),  (Turbo)) will blink for about 5 seconds and then the lamp corresponding to the currently set sensitivity will light up.

**3. Press**  **to change the sensitivity setting.**

- Each press cycles between the FAN lamps allowing you to change the sensitivity.

To set sensitivity **High**

▶ Select the FAN lamp  (Turbo).

To set sensitivity **Low**

▶ Select the FAN lamp  (Low).

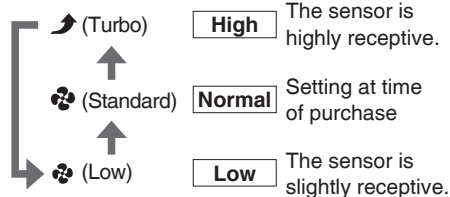

- Setting is indicated using the FAN lamps. If the FAN lamp does not change, unplug the unit, wait at least 5 seconds, then reinsert the power supply plug and repeat the above procedure from the beginning.

**4. Press**  **after selecting the new setting.**

- A short beep sounds and the new setting will blink. Unplug the unit while the lamp is blinking, wait at least 5 seconds, and then reinsert the power supply plug. Setting is now complete.
- If this procedure is not performed, the unit will not return to regular operation mode.

### Note

- Settings are remembered even if the unit is unplugged.

Before cleaning and maintenance work, make sure to unplug the unit. (An electric shock or injury may result)

# Maintenance

## Outflow grille

When dirt becomes an issue

**Wipe**

**Wash/Rinse**

- Wipe up dirt with a soft damp cloth and rinse with water.
- Do not use a hard brush etc. (Breakage may result)
- When dirt buildup is severe, leave the part soaking in lukewarm or room temperature water mixed with kitchen-use neutral detergent, thoroughly rinse off the detergent, and leave the part in shade to dry off.

**Removing**

Place a finger into the notch in the top of the unit and lift.

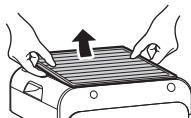

**Attaching**

Pay attention to orientation and attach securely.

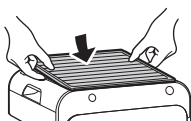

## Unit

When dirt becomes an issue

**Wipe**

- Wipe up dirt with a soft damp cloth.
- When dirt buildup is severe, wet a cloth with kitchen-use neutral detergent and wipe up the dirt.
- Do not use a hard brush etc. (Damage may result)

## Pre-filter (Front/Left-side/Right-side)

About every 2 weeks

**Vacuum clean**

**Wash/Rinse**

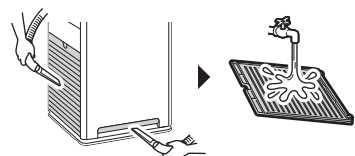

- After removing any dust using a vacuum cleaner, remove and wash the filter with water and then leave it in shade to dry off.
- Use a soft brush when cleaning the spaces in the grid.

**Attention**

- Do not use a cotton bud or hard brush etc. (Partial breakage of the filter may result)
- Do not apply heavy force. (Partial breakage/damage of the filter may result)
- When dirt buildup is severe, leave the part soaking in lukewarm or room temperature water mixed with kitchen-use neutral detergent, thoroughly rinse off the detergent and leave the part in shade to dry off.

**Removing**

Grip the indent in the pre-filter and pull.

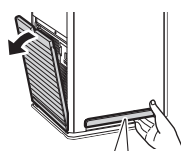

- ① Grip either end of the pre-filter resting your thumb against the unit.

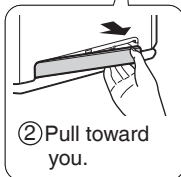

- ② Pull toward you.

**Attaching**

Insert the hooks (2 places) into the unit and press until a catching sound is heard.

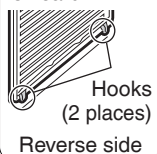

Hooks (2 places)  
Reverse side

Insert the hook (1 place) into the unit. Push both ends until securely attached.

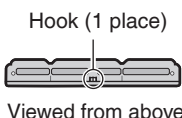

Hook (1 place)  
Viewed from above

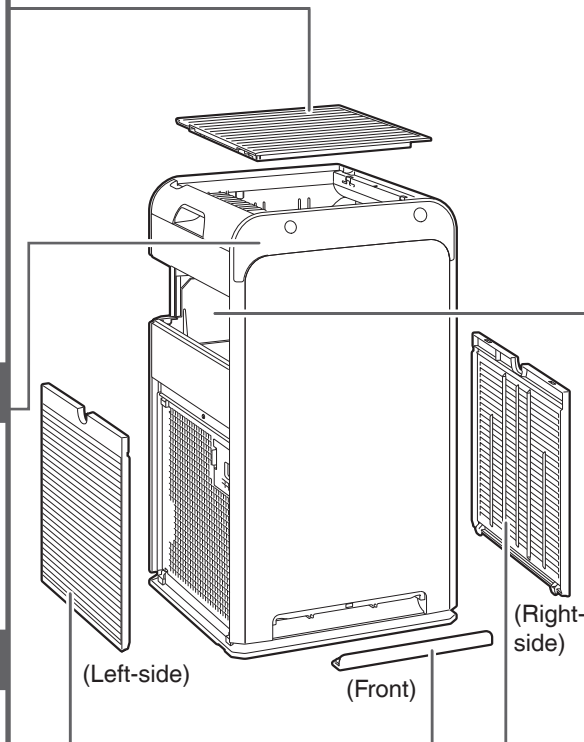

## Dust/PM2.5 sensor

When dust has built up

**Vacuum clean**

- ① Remove the pre-filter (left-side).
- ② Vacuum off any dust that has adhered to the air intake for dust/PM2.5 sensor using the vacuum cleaner crevice tool or similar.

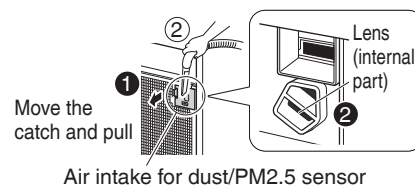

Move the catch and pull

Air intake for dust/PM2.5 sensor

About every 3 months **Wipe**

- ① Remove the pre-filter (left-side) and the cover for the air intake for dust/PM2.5 sensor.
- ② Wipe the lens with a dry cotton bud.

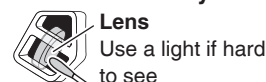

**Lens**

Use a light if hard to see

Use the vacuum cleaner crevice tool or similar to remove any dust that has built up around the lens.

- ③ Place the cover on securely. (Malfunction may result if the cover is off)

## ⚠ WARNING

- Do not use petrol, benzene, thinner, polishing compound, paraffin, alcohol, etc. (An electric shock, fire, or cracking may result)
- Do not wash the main body of the unit with water. (An electric shock, fire, or malfunctioning/breakage may result)

### Deodorising filter unit

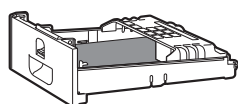

#### When concerned about odours or dirt

##### Vacuum clean

##### Do not use water

- Remove from the unit together with the frame and remove dust using a vacuum cleaner.
- If odour becomes an issue, wet the surface lightly with an atomiser etc., and then leave the part to dry in a shaded area with good ventilation. (about 1 day)
- Do not scrub the surface.
- Do not use water when cleaning. (If water is used, the part will lose its shape and become unusable.) ▶Page 18

Do not detach the deodorising filter from frame

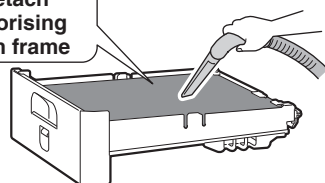

#### Removing

- Hold the lever and grip of the deodorising filter unit and remove.

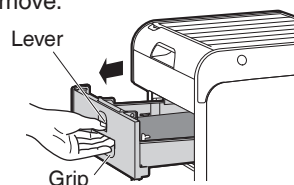

#### Attaching

- Fully insert the deodorising filter unit.

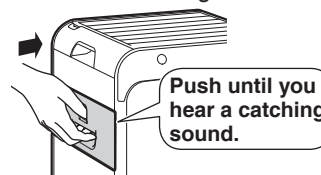

- If the deodorising filter unit is removed or incorrectly installed, the odour sensor lamp will blink.

### Dust collection filter

#### About every 10 years

#### Replace

##### Do not use water

##### Do not vacuum clean

- Do not use a vacuum cleaner or use water when cleaning. (If the filter is damaged or holes are opened etc., dust will pass through the filter and capacity for dust collection will be reduced.)

#### About part replacement timing

- Replacement timing depends on usage patterns and the location of the unit. If the unit is used daily in a home where 5 cigarettes are smoked a day, the filter should be replaced about every 10 years. (Calculation based on testing method of Japan Electrical Manufacturers Association JEM1467 standard.) If the impurity content of the ambient air is high, the filter will need more frequent replacement. If the filter is failing to perform, it is time to replace it.

#### About purchasing and disposal

- Refer to "Separately Sold Parts". ▶Page 16

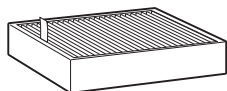

#### Removing

- ① Remove the deodorising filter unit.
- ② Pull the tag upward.
- ③ Hold the lower part of the dust collection filter and lift it out.

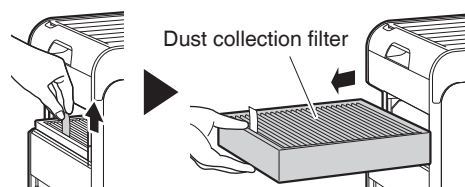

#### Attaching

- ① Install the new dust collection filter, being careful of the orientation.

Side with tag and markings should face outward and arrow should point up



- ② Attach the deodorising filter unit.

### Attention

- Make sure that the dust collection filter and deodorising filter unit are attached to the unit when the unit is operating. If these parts are not attached when the unit is operated, breakage/malfunctioning may result.
- Follow the advice below to prevent discolouration or deformation.
  - If detergent was used, make sure to wipe it up thoroughly so none remains.
  - If hot water is used, make sure that it is 40°C or less.
  - Do not leave parts to dry in direct sunlight.
  - Do not dry parts using a dryer.
  - Do not apply fire to parts.
- If using a vacuum cleaner, make sure to not apply force to or knock the part. (Damage may result)

Before cleaning and maintenance work, make sure to unplug the unit. (An electric shock or injury may result)

# Maintenance

## Replacing the Streamer Unit

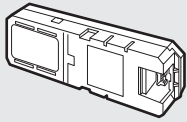

### If the streamer lamp blinks

The streamer unit will not need to be replaced. However, depending on where the unit is used (places where oils are present, or dust and humidity is abundant, or sprays and chemical agents are used, etc.) replacement may become necessary. [▶Page 17](#)

Contact the place of purchase.

**1. Remove the pre-filter on the left side from the back of the unit.** [▶Page 13](#)

**2. Flip up the protective covers and remove the streamer unit cover.**

Place your finger on the hook and pull it towards you.

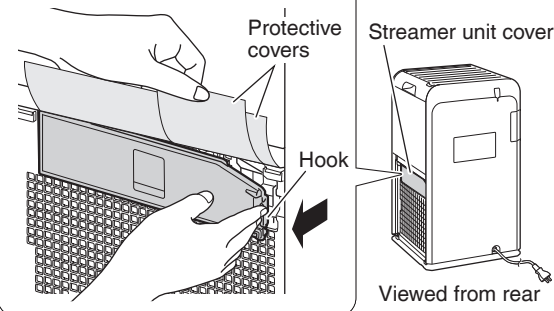

**3. Remove the streamer unit.**

① Remove the streamer unit connector.

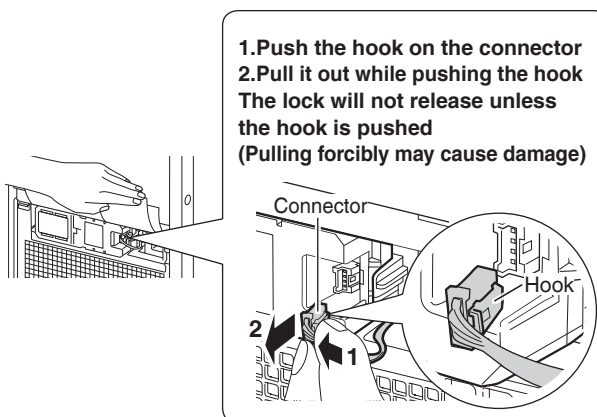

② Push in the left side of the streamer unit so the right side comes out.

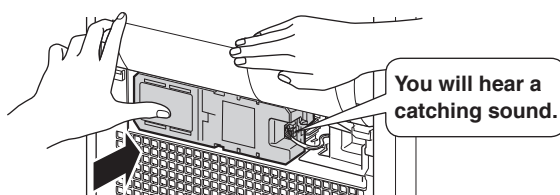

③ Remove the streamer unit.

**4. Attach the new streamer unit.**

① Insert the streamer unit from the left side, and push until the hook makes a catching sound.

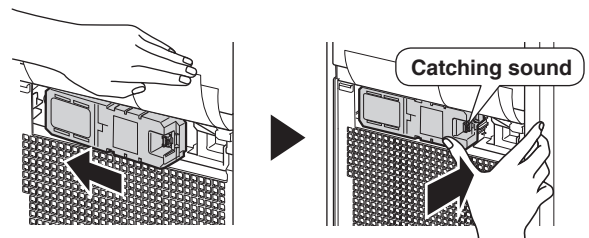

② Make sure the hook is facing to the right, and insert the connector as deeply as it will go.

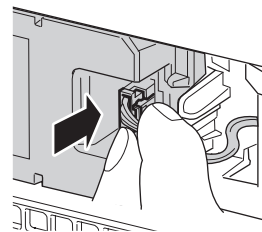

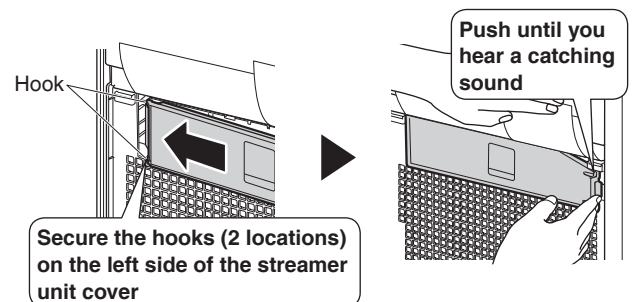

**5. Attach the streamer unit cover.**



- Ensure you don't trap the connector cord.
- If the streamer unit cover is not properly attached the safety switch will engage, and the unit cannot operate.

**6. Attach the pre-filter.** [▶Page 13](#)

**7. Insert the power supply plug while pressing  on the unit, and wait until a short beep sounds.**

- The streamer lamp will turn off.
- If you release  and attempt operation before the short beep sounds, the streamer lamp will blink again.
- If you perform this step and the streamer lamp still blinks, please check that the connector is properly inserted.



## Separately Sold Parts

Contact the place of purchase.

### Replacement part

**Dust collection filter (electrostatic HEPA filter) (1 piece)**

Model: KAFP080B4E

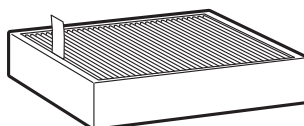

- Replace about every 10 years.
  - Catches dust and pollen.
- 
- Failure to clean parts properly could result in:
    - Reduced air purifying capacity.
    - Reduced deodorising capacity.
    - Emission of odours.
  - Observe local waste separation rules when disposing of the dust collection filter (made of polyester and polypropylene).

## When Not Using the Unit for Long Time Periods



- 1. Remove the power supply plug.**
- 2. Clean the parts.** [▶Page 13, 14](#)
  - In particular, components cleaned with water should be completely dry. (Mould may result from remaining moisture)
- 3. Cover the air outlet and other openings with a plastic bag or similar to prevent dust entry, and store the unit upright in a dry place.**  
(Malfunctioning/breakage may result from storing the unit upside down or on its side)

# About the Indicator Lamps

## Operating/Indicator panel

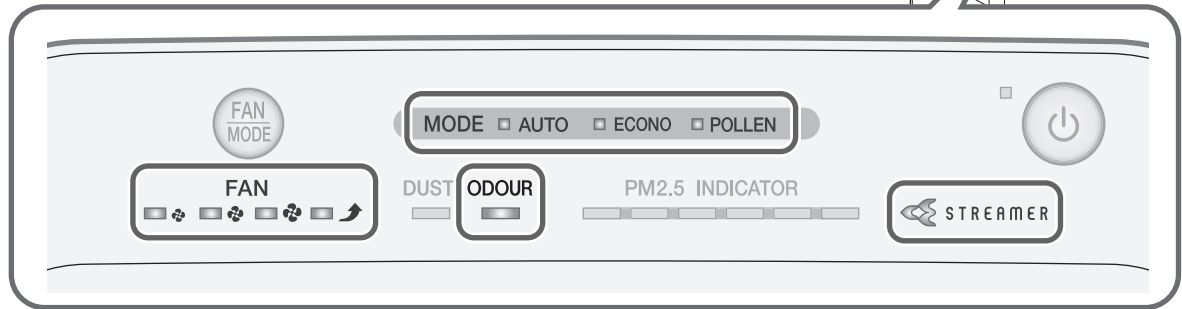
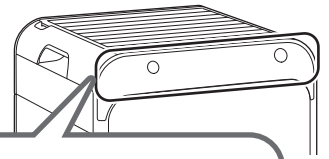
Check the indicator lamps and respond as indicated below.

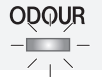

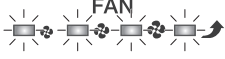
Indicator lamp	Cause/Solution	
<b>Odour sensor lamp is blinking.</b> 	This lamp blinks if the deodorising filter unit has become detached or is not attached properly. → Attach the deodorising filter unit properly. (▶Page 14)	
<b>Streamer sensor lamp is blinking.</b> 	It is time to replace the streamer unit. (▶Page 15)	
<b>All 3 MODE lamps are blinking simultaneously.</b> 	An electrical component is faulty. → Contact the place of purchase.	
<b>All 4 FAN lamps are blinking simultaneously.</b> 	Are the pre-filter, outflow grille, and dust collection filter attached? These lamps may blink if the unit is operated without a part attached.	<ul style="list-style-type: none"> <li>■ <b>If all parts are attached</b> An electrical component is faulty. → Contact the place of purchase.</li> <li>■ <b>If one or more components are not attached</b> Remove the power supply plug, reattach the parts and then turn the unit on again.</li> </ul>
	Is there a buildup of dust on the pre-filter?	<ul style="list-style-type: none"> <li>■ <b>If there is no dust buildup</b> An electrical component is faulty. → Contact the place of purchase.</li> <li>■ <b>If there is a dust buildup</b> Remove the power supply plug, clean the pre-filter and then turn the unit on again. (▶Page 13)</li> </ul>
	Is the air outlet blocked?	<ul style="list-style-type: none"> <li>■ <b>If the air outlet is not blocked</b> An electrical component is faulty. → Contact the place of purchase.</li> <li>■ <b>If the air outlet is blocked</b> Remove any obstacles blocking the air outlet and then turn the unit on again.</li> </ul>
	These lamps may blink if there is a sudden drop in voltage.	

# FAQs

Please check the following before contacting us.

**Q: The dust/PM2.5 sensor seems to have poor sensitivity...**

**A:** Perform periodic cleaning of the dust/PM2.5 sensor as dirt on its lens can lead to poor sensitivity. [▶Page 13](#)  
 In addition, the response time of the dust/PM2.5 sensor varies depending on room size. Make adjustments in accordance with the procedure for setting dust/PM2.5 sensor sensitivity. [▶Page 12](#)  
 The responsiveness of the dust/PM2.5 sensor may be poor during FAN setting “Turbo” or when airflow is high in AUTO FAN MODE.  
 The strong airflow causes dust to be drawn into the air inlet before it can be detected by the dust/PM2.5 sensor. This is normal (not a malfunction).

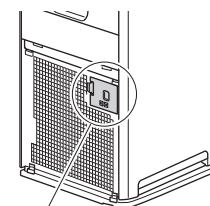

Dust/PM2.5 sensor

**Q: Can the dust collection filter be cleaned?**

**A: No. Do not attempt to clean it with a vacuum cleaner or water.**  
 (Reduced performance of the dust collection filter may result)  
 Replace it if dirt buildup is severe.

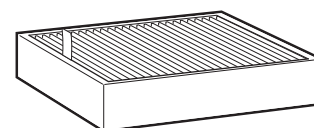

**Q: The dust collection filter easily turns black...**

**A:** The blackening does not affect dust collection performance. However, it can be replaced if it is an issue.

**Q: Can the deodorising filter be cleaned with water? Or should it be replaced?**

**A: It cannot be cleaned with water.**  
 (If water is used, the part will lose its shape and become unusable.)  
 If you have inadvertently washed it with water, consult the place of purchase.  
 Remove the deodorising filter unit from the main body and vacuum off dust with a vacuum cleaner.  
 It is not necessary to replace the filter.  
 If odour becomes an issue, wet the surface lightly with an atomiser etc., and then leave the part to dry in a shaded area with good ventilation. (about 1 day)

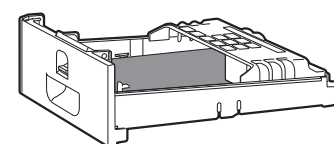

[▶Page 14](#)

# Troubleshooting

■ **Before making an inquiry or a request for repair, please check the following.**

If the problem persists, contact the place of purchase.

■ **In the event of malfunction during operation**

If the indicator lamps light up abnormally, or become inoperable, due to a lightning strike etc., remove the power supply plug, wait at least 5 seconds then reinsert the power supply plug and turn the unit on again.



**Not a problem**

This case is not a problem.



**Check**

Please check again before requesting repairs.

■ **Unit does not respond**













Phenomenon	Check points
No response even if  is pressed	<ul style="list-style-type: none"> <li>✓ To protect the system, the unit may stop operating after sudden large voltage fluctuations. If operating at the time, operation will resume automatically once voltage returns to normal. Voltage range protection: 180V-264V</li> </ul>
Unit will not operate	<ul style="list-style-type: none"> <li>? <b>Is the streamer unit cover attached?</b> If it is not attached the safety switch will engage, and the unit cannot operate. → Install the streamer unit cover properly and attempt operation again. <span style="float: right;">▶Page 15</span></li> </ul>

■ **Sounds can be heard**

Phenomenon	Check points
Hissing sound during operation	<ul style="list-style-type: none"> <li>✓ While the streamer is operating, the streamer unit will emit a hissing sound when conducting streamer discharge. Depending on usage conditions, the sound may fall in volume or change to a crackling, whirring, or guzzling sound, however, this is normal. If the sounds are an issue, try moving the unit to a different location.</li> </ul>
Whistling and fluttering sound during operation	<ul style="list-style-type: none"> <li>? <b>Is there a buildup of dust on the pre-filter?</b> → Clean this part. <span style="float: right;">▶Page 13</span></li> <li>? <b>Is the dust collection filter clogged up?</b> → Depending on usage conditions, the dust collection filter may become clogged up, shortening its service life. <span style="float: right;">▶Page 8</span> Replace the dust collection filter. <span style="float: right;">▶Page 14</span></li> </ul>
Operating sound is loud	<ul style="list-style-type: none"> <li>? <b>Is the dust collection filter attached properly?</b> → If it is not properly attached, operating sounds may become louder. <span style="float: right;">▶Page 14</span></li> </ul>



■ **Indicator lamps**

Phenomenon	Check points
Indicator lamps do not light up  Indicator lamps turn off about 10 seconds after the unit is turned on	<ul style="list-style-type: none"> <li>? <b>Is indicator lamp brightness set to OFF?</b> → If indicator lamp brightness is set to OFF, all lamps except the ON/OFF lamp will remain off. → If indicator lamp brightness is set to OFF, after the unit is turned on, the brightness of the indicator lamps will be DIM for about 10 seconds and then turn OFF. <span style="float: right;">▶Page 11</span></li> </ul>





Phenomenon	Check points
<p>All the FAN lamps ( ) (Quiet), ) (Low), ) (Standard), and ) (Turbo) blink together</p>	<p> • <b>Are the pre-filter, outflow grille, and dust collection filter attached?</b>  <b>These lamps may blink if the unit is operated without a part attached.</b>                      [If one or more parts are not attached]                      → Remove the power supply plug, reattach the parts and then turn the unit on again.                      [If all parts are attached]                      An electrical component is faulty.                      → Contact the place of purchase.</p> <p>• <b>Is there a buildup of dust on the pre-filter?</b>                      [If there is a dust buildup] <a href="#">▶Page 13</a>                      → Remove the power supply plug, clean the pre-filter and then turn the unit on again.                      [If there is no dust buildup]                      An electrical component is faulty.                      → Contact the place of purchase.</p> <p>• <b>Is the air outlet blocked?</b>                      [If the air outlet is blocked]                      → Remove any obstacles blocking the air outlet and then turn the unit on again.                      [If the air outlet is not blocked]                      An electrical component is faulty.                      → Contact the place of purchase.</p> <p> • These lamps may blink if there is a sudden drop in voltage.                      The lamps will return to their previous condition once voltage returns to normal.                      Voltage range protection: 180V-264V</p>
<p>The dust sensor lamp remains orange or red</p>	<p> • <b>Is there a buildup of dust in or around the air intake for the dust/PM2.5 sensor?</b>                      → Vacuum off any dust from the air intake using a cleaner. <a href="#">▶Page 13</a></p> <p>• <b>Is the cover detached from the air intake for the dust/PM2.5 sensor?</b>                      → Securely attach the cover. <a href="#">▶Page 13</a></p> <p>• <b>Is the lens for the dust/PM2.5 sensor dirty?</b>                      → Wipe off dirt from the lens using a dry cotton bud or similar. <a href="#">▶Page 13</a></p> <p>• <b>Is the pre-filter dirty?</b> <a href="#">▶Page 13</a>                      → Clean these parts.</p> <p>After cleaning, the unit will return to normal operation a short while after being turned on.</p>
<p>The PM2.5 INDICATOR lamp remain red, purple or brown.</p>	
<p>There is an odour but the odour sensor lamp remains green</p>	<p> • <b>Did an odour emerge around the time you inserted the power supply plug?</b>                      → The sensitivity of the odour sensor will be determined by odour levels in the first minute (approx.) after the power supply plug is inserted. <a href="#">▶Page 6</a></p> <p>When the air is clean (i.e. there are no odours), remove the power supply plug. Wait at least 5 seconds then reinsert the power supply plug and turn the unit on again. This process adjusts the reference odour level that determines the sensitivity of the odour sensor.</p>
<p>Sometimes the streamer lamp does not light up</p>	<p> • The streamer may cease operating depending on the degree of air impurity.                      The streamer lamp turns off when the streamer ceases operating.</p>
	<p> • <b>Is the unit operating in ECONO MODE?</b>                      → The streamer lamp does not light up when the unit is in Monitoring mode. <a href="#">▶Page 10</a></p>
<p>The streamer lamp blinks even though the streamer unit has been replaced</p>	<p> • <b>After replacement, was the power supply plug inserted while pressing  on the unit?</b> <a href="#">▶Page 15</a></p> <p>• <b>Is the streamer unit's connector properly installed?</b>                      [In case of improper installation]                      → Pull out the power supply plug, reattach the connector, and attempt operation again. <a href="#">▶Page 15</a>                      [In case of proper installation]                      An electrical component is faulty.                      → Contact the place of purchase.</p>
<p>The odour sensor lamp blinks</p>	<p> • <b>Is the deodorising filter unit attached?</b>                      → Attach the deodorising filter unit. <a href="#">▶Page 14</a></p>

# Troubleshooting

## ■ Air purifying function

Phenomenon	Check points
Air purifying capacity is reduced	<ul style="list-style-type: none"> <li> • <b>Is the unit positioned in a place where airflow cannot reach or surrounded by obstacles?</b> → Choose a position that is obstacle-free and from where airflow can reach all areas of the room.</li> <li>• <b>Is the pre-filter or dust collection filter dirty?</b> → Clean these parts. <a href="#">▶Page 13, 14</a></li> </ul>
The air outlet is emitting an odour	<ul style="list-style-type: none"> <li> • <b>Is the deodorising filter dirty?</b> → Clean these parts. <a href="#">▶Page 14</a></li> <li>• In some cases the air outlet may emit a slight odour as trace amounts of ozone are generated. However, the amount is negligible and is not harmful to your health.</li> <li>• <b>Is the room filled with odours due to cooking or several people smoking together etc?</b> → The odour will gradually fade as the unit operates.</li> <li>• <b>Have you moved the unit from another room?</b> → The unit may emit the odour of the room in which it was used previously. Let the unit run a while longer.</li> <li>• <b>Is there anything in the room that is giving off an odour continuously?</b> (Paint, new furniture, wallpaper, sprays, cosmetics, chemicals) → As continuously emitted odours cannot be completely eliminated, you should ventilate the room at the same time or run the unit in a well-ventilated room for a short while.</li> </ul>
No air is being emitted	<ul style="list-style-type: none"> <li> • <b>Is the air outlet or an air inlet blocked?</b> <b>If they are not blocked, the fan motor is faulty.</b> → Contact the place of purchase.</li> </ul>

## ■ Other

Phenomenon	Check points
The fan stops midway through unit operation	<ul style="list-style-type: none"> <li> • When the unit switches to Monitoring mode during operation in ECONO MODE, the fan turns on and off repeatedly. <a href="#">▶Page 10</a></li> </ul>
	<ul style="list-style-type: none"> <li> • <b>Are the pre-filter, outflow grille, and dust collection filter attached before the unit is operated?</b> <b>The fan is configured to stop in order to protect electrical components if a part is not properly attached.</b> → If a part is not attached, unplug the unit and attach all parts before turning the unit on again.</li> </ul>
The sound of streamer discharge can no longer be heard	<ul style="list-style-type: none"> <li> • The streamer may cease operating depending on the degree of air impurity. <a href="#">▶Page 6</a></li> </ul>
There is interference on our TV screen	<ul style="list-style-type: none"> <li> • <b>Is the TV or radio positioned within 2m of the unit, or is an indoor antenna positioned near the unit?</b></li> <li>• <b>Are the power supply cord or antenna cable of the TV or radio routed near the unit?</b> → Keep the unit as far as possible from the TV, radio, or antenna.</li> </ul>
Just inserting the power plug causes operation to start	<ul style="list-style-type: none"> <li> • <b>Did you disconnect the power plug during a power failure, or when a sudden voltage fluctuation occurred, to move the unit or disconnect the power plug during the last operation?</b> → The auto-restart function automatically resumes operation.</li> </ul>

# Specifications

Model name	MC40UVM6 / MC40UVM6-7			
Power supply	Single phase 50Hz 220-240V / 60Hz 220-230V			
Operation mode	Air Purifying			
	Turbo	Standard	Low	Quiet
Power consumption (W)	23	13	9	7
Operating sound (dB)	49	36	27	19
Airflow rate (m <sup>3</sup> /h)	240	168	108	66
Coverage area (m <sup>2</sup> )	31			*1
External dimensions (mm)	500(H)× 270(W)× 270(D)			
Weight (kg)	6.8			
Power supply cord length (m)	1.8			

- These specification values are applicable to both 50Hz 220–240V and 60Hz 220–230V.
- Even when the power is off, approx. 1W of power is consumed to run the microcomputer.

\*1.Coverage area was calculated in accordance with JEM1467. (when FAN setting is "Turbo")

# Fitur

## Teknologi Streamer



Teknologi ini menggunakan “pengeluaran streamer”, yaitu semacam pengeluaran plasma yang berisi elektron kecepatan tinggi dengan kapasitas oksidatif kuat, yang dihasilkan di dalam pemurni udara. Pengeluaran plasma tersebut akan menghilangkan bau dengan cepat. (Elektron kecepatan tinggi dibuat kemudian diserap dalam unit untuk memastikan keselamatan Anda.)

Pengeluaran streamer ini akan mengurai bau yang diserap.

- Siklus penguraian yang mempertahankan kapasitas penghilang bau.

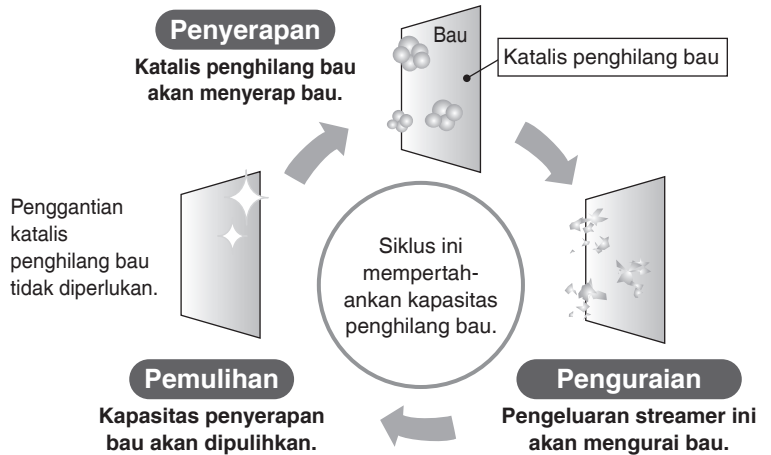

Pengoperasian streamer bergantung pada kondisi pencemaran udara.

Selama pengoperasian, pengeluaran streamer mungkin akan menimbulkan bunyi berdesis, meski demikian, ini tidak menunjukkan suatu kerusakan.

Selain itu, bunyi tersebut dapat berkurang atau berubah nadanya, bergantung pada lingkungan pengoperasian, meski demikian, perubahan tersebut adalah normal.

Dalam beberapa kasus, saluran keluar udara mungkin mengeluarkan sedikit bau saat menghasilkan ozon dalam konsentrasi sangat kecil. Meski demikian, kadarnya kecil dan tidak membahayakan kesehatan Anda.

## Mengontrol PM2.5

Hasil ini diperoleh dalam ruang kedap udara 32 m<sup>3</sup>. Efek ini tidak dapat didemonstrasikan di lingkungan pelanggan.

**Penghilangan 99% dari partikel berukuran 0,1-2,5 µm (\*1).**

- Tidak memperhitungkan aliran masuk partikel baru dari luar ruangan yang memiliki ventilasi, dll.
  - PM2.5 adalah istilah umum untuk materi partikulat yang berukuran 2,5 µm atau kurang.
  - Penghilangan materi partikulat yang berukuran kurang dari 0,1 µm oleh pemurni udara ini belum diverifikasi.
- Produk ini tidak dapat menghilangkan semua bahan beracun bawaan udara.

(\*1) Metodologi pengujian: Standar Japan Electrical Manufacturers' Association (JEM1467)

Kriteria keputusan: Penghilangan 99% materi partikulat berukuran 0,1-2,5 µm dalam ruang kedap udara 32 m<sup>3</sup> dalam waktu 90 menit atau kurang.  
Nilai yang setara untuk ruang pengujian 32 m<sup>3</sup>.

## Aksi menghisap yang kuat dan cepat dikendalikan oleh aliran udara yang besar

Pengisapan debu rumah dan bau dengan aliran udara yang besar.

Struktur lapisan 3 filter memastikan pemurnian udara sekitar secara menyeluruh dan cepat.

### Bahan yang dapat dikontrol/diurai

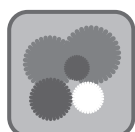

Jamur



Serbuk sari



Alergen seperti sisa debu dan tungau



Bau



Formaldehida



Diesel partikulat materi



NOx

### Bahan yang dapat ditangkap



Debu



Pasir kuning



# Daftar Isi

## Baca Dahulu

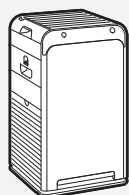

Fitur .....	1
Tindakan Pencegahan Keselamatan .....	3
Nama Komponen dan Pengoperasian .....	5
Persiapan Sebelum Pengoperasian .....	7

## Pengoperasian

Menggunakan Operasi Pemurni Udara .....	9
Mengubah Laju Aliran Udara .....	9

## Fungsi-fungsi yang Berguna

Mengoperasikan Unit dalam MODE KIPAS OTOMATIS / HEMAT / ANTI-SERBUK SARI .....	10
Menyesuaikan Kecerahan Lampu Indikator .....	11

## Pengaturan Lanjutan

Mengatur Sensitivitas Sensor Debu/PM2.5 .....	12
---	----

## Pemeliharaan



Pemeliharaan .....	13
Mengganti Unit Streamer .....	15
Komponen Dijual Terpisah / Bila Tidak Menggunakan Unit dalam Jangka Waktu Lama ....	16

## Pemecahan Masalah

Tentang Lampu Indikator .....	17
Tanya-Jawab .....	18
Pemecahan Masalah .....	19
Spesifikasi .....	22

# Tindakan Pencegahan Keselamatan

- Perhatikan tindakan pencegahan ini untuk mencegah kerusakan properti atau cedera.
- Konsekuensi dari penggunaan yang salah dikelompokkan sebagai berikut.



 PERINGATAN	 WASPADA
Tidak mengikuti petunjuk ini dengan benar dapat mengakibatkan cedera pada orang atau kematian.	Tidak mengikuti petunjuk ini dengan benar dapat mengakibatkan kerusakan properti atau cedera pada orang, yang mungkin serius bergantung pada situasinya.

- Tindakan pencegahan yang harus diikuti dikelompokkan dengan menggunakan simbol.

 Jangan coba-coba.	 Pastikan untuk mengikuti petunjuk.
---	--

## PERINGATAN Perhatikan untuk mencegah kebakaran, sengatan listrik, atau cedera serius.

- Tentang steker dan kabel catu daya

-  • **Jangan mencabut saat unit beroperasi.** (Bila kepanasan dapat mengakibatkan kebakaran atau sengatan listrik)
-  • **Jangan masukkan steker atau mencabut steker dengan tangan basah.** (Hal ini dapat mengakibatkan sengatan listrik)
- **Jangan gunakan bila peringkat soket daya atau perangkat pengkabelan melebihi atau menggunakan tegangan yang melebihi rentang AC 220-240 V.**  
(Kepanasan dapat mengakibatkan kebakaran jika melebihi peringkat adaptor listrik multi-soket, dll.)
- **Jangan menarik di kabel catu daya saat mencabut stekernya.** (Kerusakan kabel dapat mengakibatkan kepanasan atau kebakaran)
- **Jangan sampai mengalami tindakan yang dapat merusaknya.**  
– Tindakan tersebut antara lain merusak, memodifikasi, menekuk dengan paksa, menarik, memuntir, membungkus rapat, meletakkan benda berat, dll., di atas steker atau kabel catu daya. Jika steker atau kabel catu daya rusak, maka harus diganti oleh pabrikan, agen servisnya, atau petugas yang berkompeten, untuk menghindari bahaya. (Penggunaan saat rusak dapat mengakibatkan sengatan listrik, hubungan pendek, atau kebakaran)
-  • **Masukkan steker catu daya dengan erat sampai habis.**  
– Jangan gunakan steker catu daya yang rusak atau soket daya yang dipasang longgar. (Jika steker catu daya tidak dimasukkan dengan erat maka dapat mengakibatkan sengatan listrik atau kebakaran karena kepanasan atau hubungan pendek)
- **Bersihkan debu dari steker catu daya secara berkala dengan kain kering.**  
– Jika unit tidak akan digunakan untuk jangka waktu lama, cabut steker catu daya. (Kebakaran atau kepanasan dapat disebabkan oleh isolasi yang rusak akibat embun, dll.)
- **Saat melakukan pemeliharaan, pemeriksaan, atau memindahkan unit, pastikan untuk mematikan dan mencabut steker perangkat.** (Dapat mengakibatkan sengatan listrik atau cedera)

- Jangan gunakan di tempat-tempat berikut

-  • **Tempat yang terdapat penggunaan atau kemungkinan kebocoran minyak atau gas yang mudah terbakar.** (Kebakaran atau asap dapat terjadi karena nyala api atau terisap ke unit, atau dapat mengakibatkan cedera bila plastik mengalami degradasi atau pecah)
- **Tempat yang terdapat gas korosif atau partikel debu logam.**  
(Kebakaran atau asap dapat terjadi karena nyala api atau terisap ke unit)
- **Tempat yang suhu dan tingkat kelembapannya tinggi atau mungkin terdapat cipratan air, seperti kamar mandi.** (Bila listrik bocor dapat mengakibatkan kebakaran atau sengatan listrik)
- **Tempat yang dapat diakses oleh anak kecil.** (Mungkin mengakibatkan sengatan listrik atau cedera)

- Selama penggunaan

-  • **Jangan gunakan detergen berklorin atau bersifat asam.** (Cedera dapat diakibatkan oleh degradasi atau pecahnya plastik, atau gangguan kesehatan yang disebabkan oleh gas beracun yang dihasilkan)
- **Jauhkan rokok atau dupa yang menyala dari unit.**  
(Kebakaran atau asap dapat terjadi karena nyala api atau terisap ke unit)
- **Jangan mencoba untuk membongkar, memodifikasi, atau memperbaiki sendiri unit ini.** (Dapat mengakibatkan kebakaran, sengatan listrik atau cedera) Untuk perbaikan, hubungi tempat pembelian.
- **Jangan memasukkan jari, tongkat, atau benda lainnya ke dalam saluran masuk udara atau saluran keluar udara.** (Dapat mengakibatkan sengatan listrik, cedera, atau kerusakan)
- **Jangan tuangkan air pada saluran keluar udara atau unit.** (Dapat mengakibatkan kebakaran atau sengatan listrik)
- **Jangan menggunakan bahan yang mudah terbakar (hairspray atau obat pembasmi serangga) di dekat unit.** Jangan mengelap unit dengan bensin atau minyak cat. (Dapat mengakibatkan sengatan listrik, kebakaran, atau pecah)

**⚠ PERINGATAN** Perhatikan untuk mencegah kebakaran, sengatan listrik, atau cedera serius.

■ **Segera matikan dan cabut steker unit jika ada tanda-tanda ketidakwajaran atau kerusakan**



**Contoh ketidakwajaran atau kerusakan**

- Unit tidak beroperasi bahkan jika saklarnya dihidupkan.
- Arus melewati kabel hanya kadang-kadang jika kabel digerakkan.
- Ada suara atau getaran tidak normal selama pengoperasian.
- Casing unit berubah bentuk atau panas secara tidak normal.
- Ada bau terbakar. (Jika ketidakwajaran tersebut tidak ditangani dan unit terus digunakan, maka dapat terjadi malafungsi, sengatan listrik, asap, kebakaran, dll.)

Hubungi tempat pembelian.

**⚠ WASPADA** Perhatikan untuk mencegah hubungan pendek, cedera, atau kerusakan properti.

■ **Selama penggunaan**



• **Anak kecil atau orang yang tidak bisa bergerak (karena sakit atau luka) tidak boleh mengoperasikan sendiri unit ini.**

◆ Untuk UE:

Perangkat ini dapat digunakan oleh anak-anak mulai dari usia 8 tahun ke atas, serta orang dengan keterbatasan fisik, indera, atau kemampuan mental, atau tidak memiliki pengalaman dan pengetahuan jika mereka telah diberikan pengawasan atau petunjuk mengenai penggunaan perangkat secara aman dan memahami bahaya yang ditimbulkan. Anak-anak tidak boleh bermain dengan perangkat ini. Pembersihan dan pemeliharaan oleh pengguna tidak boleh dilakukan oleh anak-anak tanpa pengawasan.

◆ Untuk selain UE:

Perangkat ini tidak dimaksudkan untuk digunakan oleh orang (termasuk anak-anak) dengan keterbatasan fisik, indera, atau kemampuan mental, atau tidak memiliki pengalaman dan pengetahuan, kecuali jika mereka diberikan pengawasan atau petunjuk mengenai penggunaan perangkat oleh orang yang bertanggung jawab terhadap keselamatan mereka.

- Anak-anak harus diawasi untuk memastikan mereka tidak bermain-main dengan perangkat.
- Orang yang sedang mabuk berat atau telah mengonsumsi obat tidur tidak boleh mengoperasikan unit.  
(Dapat mengakibatkan sengatan listrik, cedera, atau gangguan kesehatan)

• **Jangan gunakan produk, seperti kosmetik, yang berisi bubuk halus, di dekat unit.**  
(Dapat mengakibatkan sengatan listrik atau malafungsi)

• **Jangan mengoperasikan unit saat melakukan pengasapan obat pembasmi serangga.**

- Setelah menggunakan obat pembasmi serangga, pastikan mengalirkan udara ke dalam ruangan dengan memadai sebelum mengoperasikan unit.  
(Aliran keluar senyawa kimia yang terakumulasi dari saluran keluar dapat menyebabkan gangguan kesehatan)

• **Jangan gunakan di dekat detektor asap.**

- Jika sedang mengalirkan udara ke arah detektor asap, respons detektor asap dapat menjadi lambat atau mungkin gagal mendeteksi asap.



• **Sering-seringlah alirkan udara ke dalam ruangan saat menggunakan unit bersama dengan perangkat pemanas yang berbasis pembakaran.**

- Penggunaan produk ini bukanlah untuk menggantikan ventilasi. (Penyebab potensial keracunan karbon monoksida)  
Produk ini tidak dapat menghilangkan karbon monoksida.

• **Jika unit ditempatkan dalam jangkauan hewan peliharaan, berhati hatilah agar hewan peliharaan tersebut tidak kencing di atas unit atau menggigit kabel catu daya.**

- (Dapat mengakibatkan kebakaran, sengatan listrik atau cedera)

■ **Tentang badan unit**



• **Jangan menghalangi saluran masuk udara atau saluran keluar udara dengan cucian, kain, gorden, dll.**

- (Sirkulasi yang buruk dapat mengakibatkan kepanasan atau kebakaran)

• **Jangan menaiki, menduduki atau bersandar pada unit.**

- (Cedera dapat diakibatkan oleh jatuh atau terpeleset)

■ **Saat memindah unit**



• **Saat mengangkat unit untuk memindahkannya, peganglah unit dengan hati-hati.**

- Pastikan selalu memegang unit menggunakan pegangan yang benar. Jangan memegang unit menggunakan pegangan pada unit filter penghilang bau. (Bila jatuh dapat mengakibatkan cedera)

# Nama Komponen dan Pengoperasian

## ⚠️ WASPADA

Jangan mengangkat unit dengan memegang pegangan pada unit filter penghilang bau. (Dapat menyebabkannya jatuh)

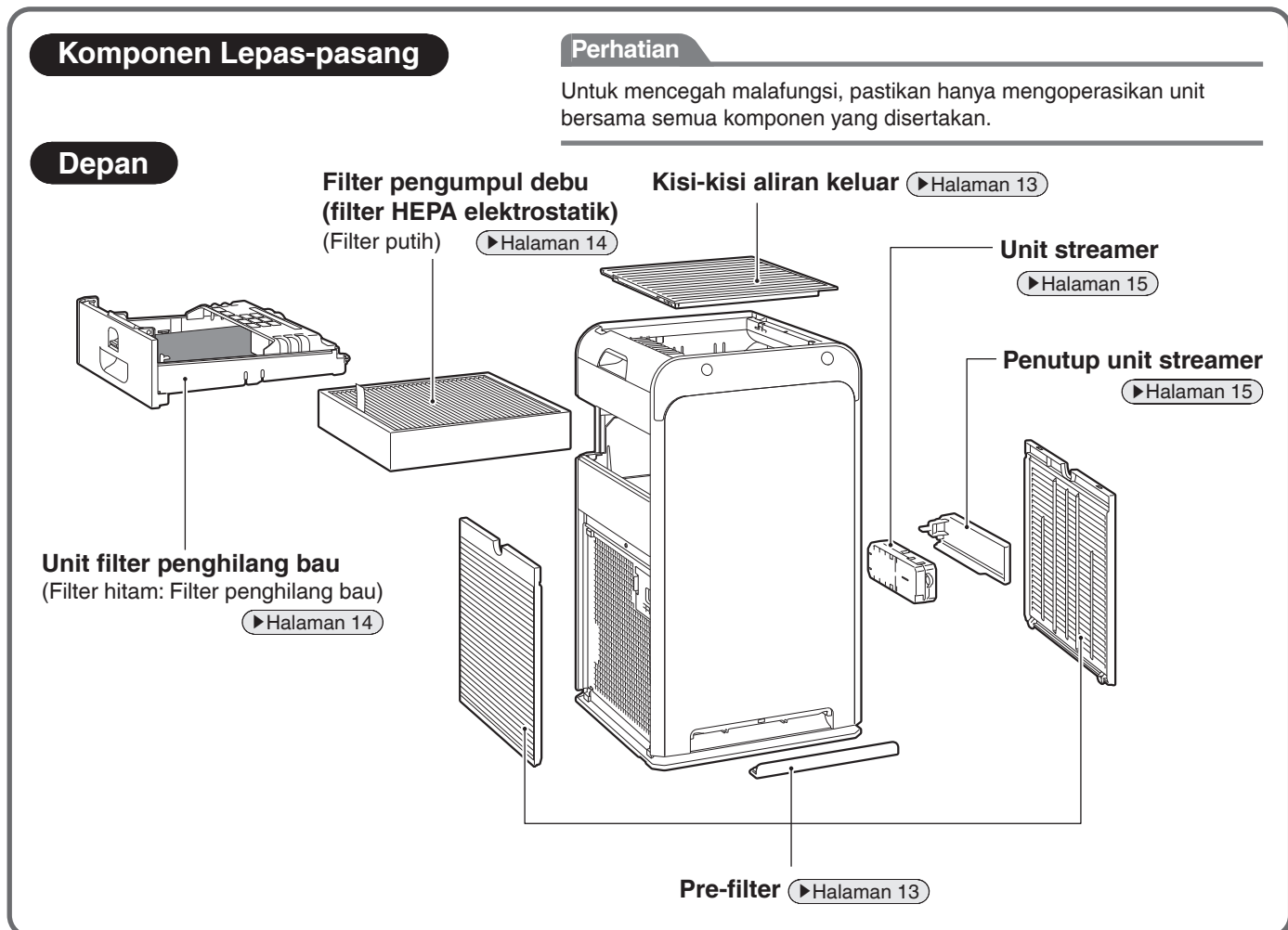
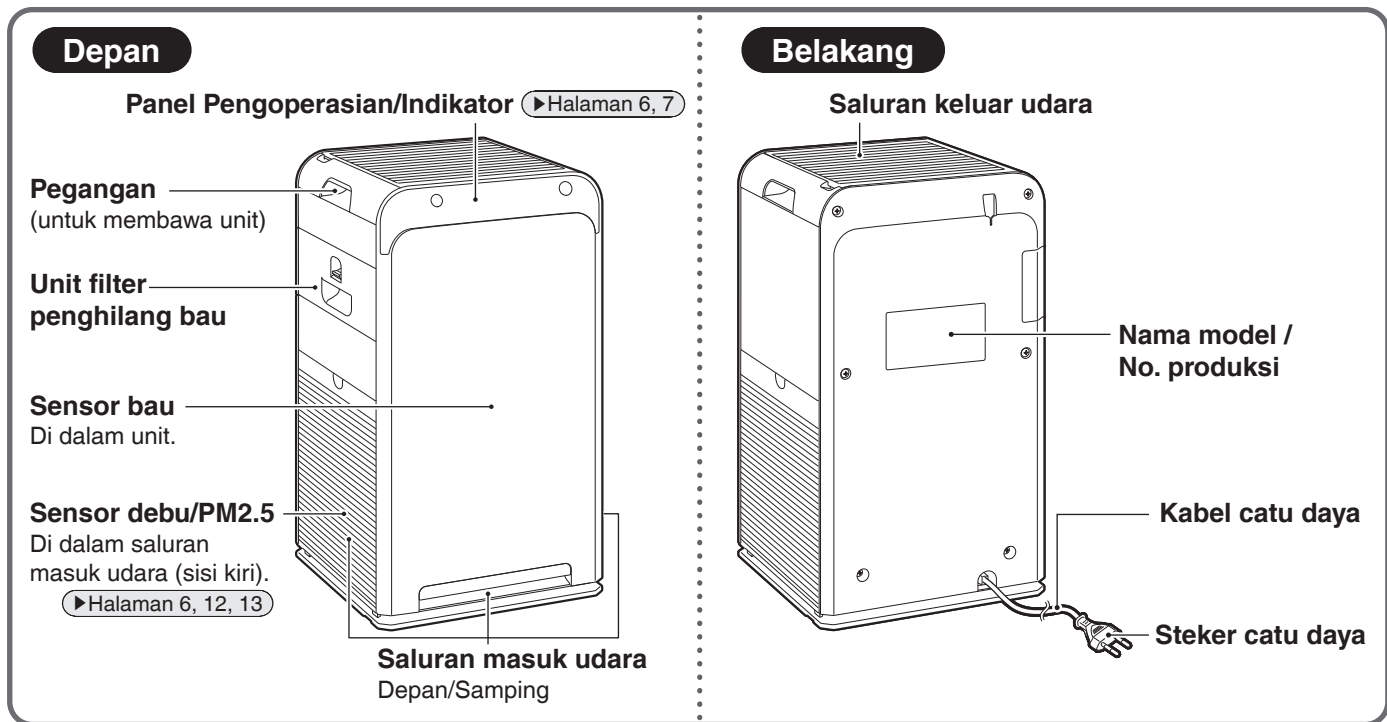

**Panel Pengoperasian/Indikator**

Bila lampunya berkedip [▶ Halaman 17](#)

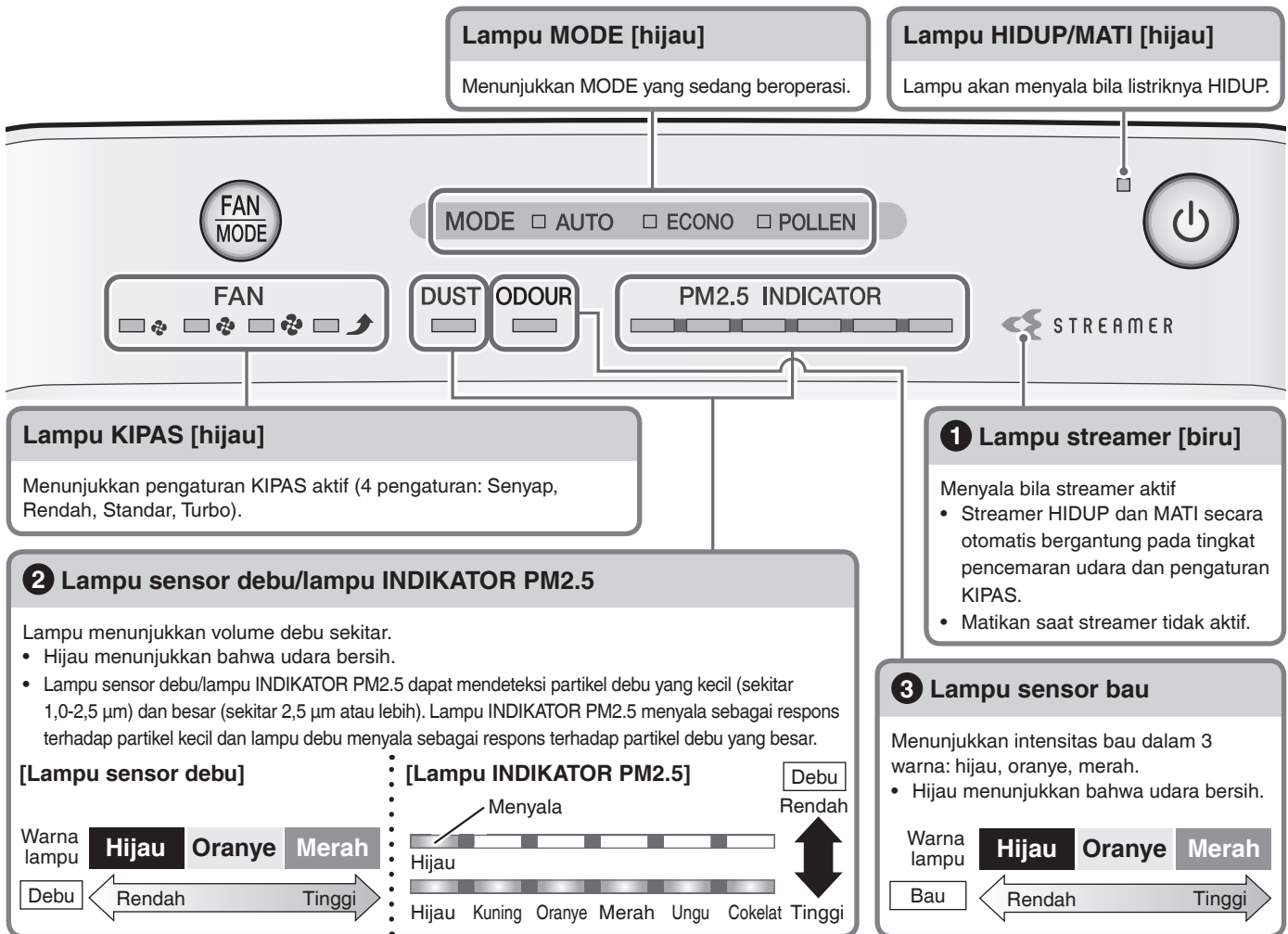

**1 Tentang lampu streamer** .....

- Lampu ini menyala bila streamer beroperasi. Streamer beroperasi bergantung pada kondisi pencemaran udara.

**2 Tentang lampu sensor debu/lampu INDIKATOR PM2.5** .....

- Setelah pengoperasian dimulai, lampu akan menyala hijau untuk menit pertama (perkiraan) apa pun tingkat pencemaran udaranya.
- Daya respons sensor debu/PM2.5 mungkin buruk selama pengaturan KIPAS “Turbo” atau bila aliran udara tinggi di MODE KIPAS OTOMATIS. Aliran udara yang kuat menyebabkan debu terhisap ke dalam saluran masuk udara sebelum bisa dideteksi oleh sensor debu/PM2.5. Hal ini normal (bukan malafungsi).
- Jika daya respons sensor debu/PM2.5 buruk, ubah pengaturan sensitivitas sensor. [▶ Halaman 12](#)

**Rentang deteksi sensor debu/PM2.5**

Materi yang dapat dideteksi
debu rumah, asap rokok, serbuk sari, tungau, bulu hewan peliharaan, materi partikulat diesel
Kadang-kadang dapat dideteksi
uap, asap minyak

**3 Tentang lampu sensor bau** .....

- Jika operasi langsung dimulai setelah steker catu daya dimasukkan, lampu akan menyala hijau untuk menit pertama (perkiraan).
- Jika tingkat intensitas bau tidak berubah, sensor mungkin tidak merespons bahkan jika ada bau yang kuat di udara.
- Sensor mungkin tidak merespons terhadap beberapa macam bau seperti bau hewan peliharaan (kecuali amoniak), bau bawang putih, dll.
- Karena persepsi bau bervariasi pada setiap orang, dalam beberapa kasus, bau mungkin akan terdeteksi sekalipun saat lampunya hijau. Jika bau tersebut mengganggu Anda, ubahlah ke laju aliran udara manual, dan pilih laju aliran udara yang tinggi. [▶ Halaman 9](#)

**Rentang deteksi sensor bau**

Materi yang dapat dideteksi
bau asap rokok, bau masakan, bau hewan peliharaan, bau toilet, bau limbah, bau jamur, semprotan, alkohol
Kadang-kadang dapat dideteksi
perubahan tiba-tiba pada suhu/kelembapan, uap, asap minyak, gas yang dikeluarkan oleh perangkat pemanas yang berbasis pembakaran

Tingkat bau di sekitar dalam menit pertama setelah unit dinyalakan berfungsi sebagai tingkat rujukan untuk menentukan sensitivitas sensor bau. Masukkan steker catu daya bila udara sudah bersih (bebas bau).

# Nama Komponen dan Pengoperasian

## Panel Pengoperasian/Indikator

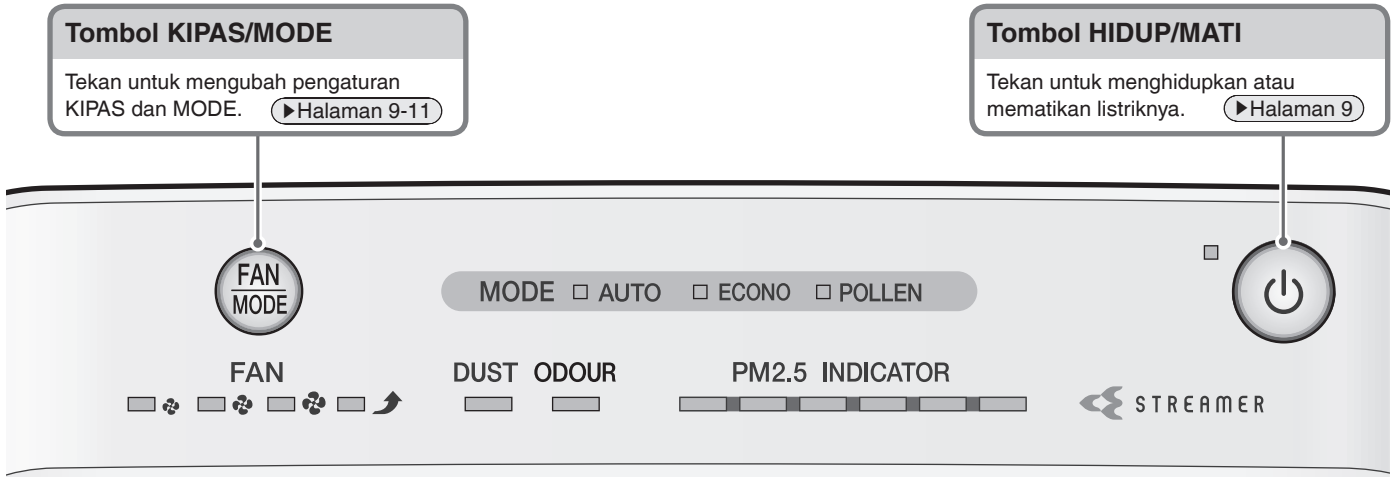

## Aksesori



Petunjuk operasi ..... 1

# Persiapan Sebelum Pengoperasian

## 1 Memosisikan unit

Sebelum pemasangan, lepaskan pita isolasi yang merekatkan kabel catu daya pada bagian bawah unit lalu ulur kabel catu daya.

Kabel catu daya  
Pita isolasi (biru)

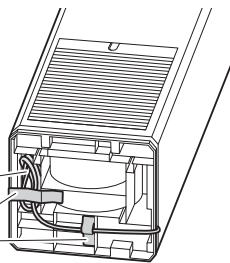

Setidaknya 100 cm dari langit-langit

Setidaknya 10 cm dari dinding

Setidaknya 30 cm dari dinding

Setidaknya 30 cm dari dinding

Aliran udara

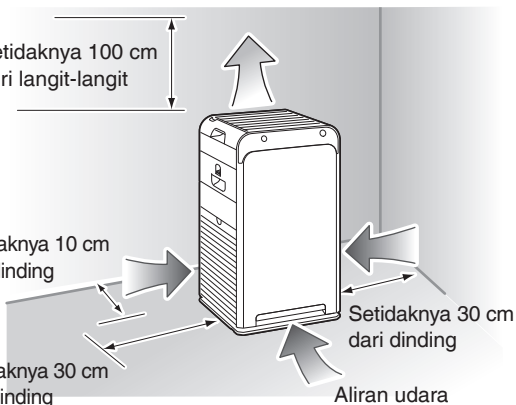

## Petunjuk untuk pemosisian yang baik

- Pilih posisi yang memungkinkan aliran udara bisa mencapai semua bagian ruangan.
- Letakkan pada permukaan yang stabil. Jika unit diletakkan pada permukaan yang tidak stabil, getaran dari unit mungkin akan bertambah keras.
- Jika Anda merasa bahwa interferensi dari sirkuit listrik di dalam unit atau kabel menyebabkan interferensi pada layar TV atau derau statis dipancarkan dari radio atau stereo terdekat, pindahkan unit hingga setidaknya 2 m dari perangkat tersebut. Jauhkan juga telepon nirkabel dan jam yang dikontrol lewat gelombang radio dari unit.

## Perhatian

- Untuk menghindari pelunturan warna dinding, posisikan unit sesuai dengan ukuran pemosisian dalam ilustrasi. Meski demikian perhatikan, karena unit ini menarik udara kotor, tipe dinding tertentu mungkin akan berubah warnanya sekalipun telah mengikuti ukuran tersebut. Dalam hal demikian, pastikan menjaga jarak yang cukup antara unit dan dinding.
- Bila digunakan dalam jangka waktu lama di lokasi yang sama, lantai dan dinding di sekitarnya mungkin akan berubah warna karena udara ditarik ke dalam saluran masuk udara di dekat dasar unit. Disarankan untuk membersihkan unit secara berkala.

# Persiapan Sebelum Pengoperasian

## Jangan gunakan di tempat-tempat berikut

- **Tempat yang terkena sinar matahari langsung**  
(Dapat mengakibatkan pelunturan warna)
- **Posisi di dekat perangkat pemanas berbasis pembakaran dan perangkat bersuhu tinggi lainnya**  
(Dapat mengakibatkan pelunturan warna atau perubahan bentuk)
- **Tempat penggunaan bahan kimia dan farmasi seperti di rumah sakit, pabrik, laboratorium, salon kecantikan, dan laboratorium fotografik**  
(Bahan kimia dan larutan yang mudah menguap dapat menurunkan kualitas komponen mekanis dan menyebabkan malafungsi)
- **Tempat yang terdapat gelombang elektromagnetik tingkat tinggi misalnya di dekat penanak nasi elektromagnetik, speaker, dll.**  
Unit mungkin tidak berfungsi dengan benar.
- **Tempat yang terkena jelaga (debu konduktif) yang dilepaskan oleh lilin, lilin wangi, dll.**  
Kinerja filter mungkin akan berkurang, sehingga menyebabkan ruangan menjadi kotor karena penumpukan debu yang tidak tertangkap.

- **Jangan gunakan kosmetik dll. yang mengandung silikon\* di dekat unit.**

\* Produk perawatan rambut (zat perawatan rambut yang pecah, krim penata rambut, zat perawatan rambut, dll.), kosmetik, antikeriting, zat antistatik, semprotan anti-air, zat pengkilap, pembersih kaca, kain pengelap bahan kimia, lilin semir, dll.

- Jika isolator seperti silikon menempel pada jarum unit streamer, pengeluaran streamer mungkin tidak akan terbentuk.

- Filter pengumpul debu mungkin akan tersumbat akibat berkurangnya kapasitas pemurni udara.

- **Jangan gunakan pengatur kelembapan ultrasonik atau perangkat serupa di dekat unit.**

Filter pengumpul debu mungkin akan tersumbat akibat berkurangnya kapasitas pemurni udara.

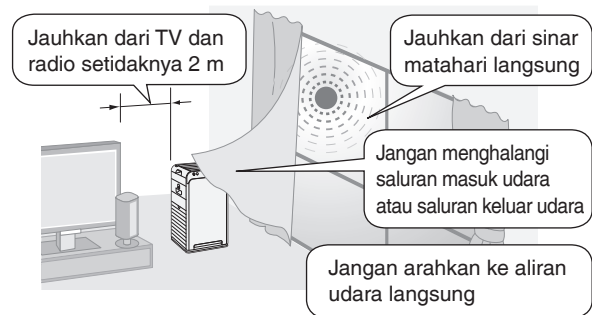

### Tentang pengeluaran streamer

Dalam beberapa kasus, saluran keluar udara mungkin mengeluarkan sedikit bau saat menghasilkan ozon dalam konsentrasi sangat kecil. Meski demikian, kadarnya kecil dan tidak membahayakan kesehatan Anda.

**Produk ini tidak dapat menghilangkan zat beracun di asap rokok (karbon monoksida, dll.)**

## 2 Masukkan steker catu daya ke dalam soket

- Sensitivitas sensor bau akan ditentukan oleh tingkat bau dalam menit pertama (perkiraan) setelah steker catu daya dimasukkan.  
**Masukkan steker catu daya bila udara sudah bersih (bebas bau).**

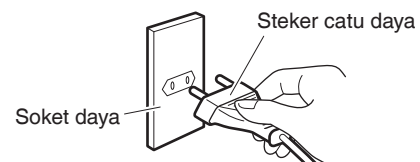

# Pengoperasian

## PERINGATAN

Jangan matikan unit dengan mencabut stekernya dari soket daya. (Bila kepanasan dapat mengakibatkan kebakaran atau sengatan listrik)

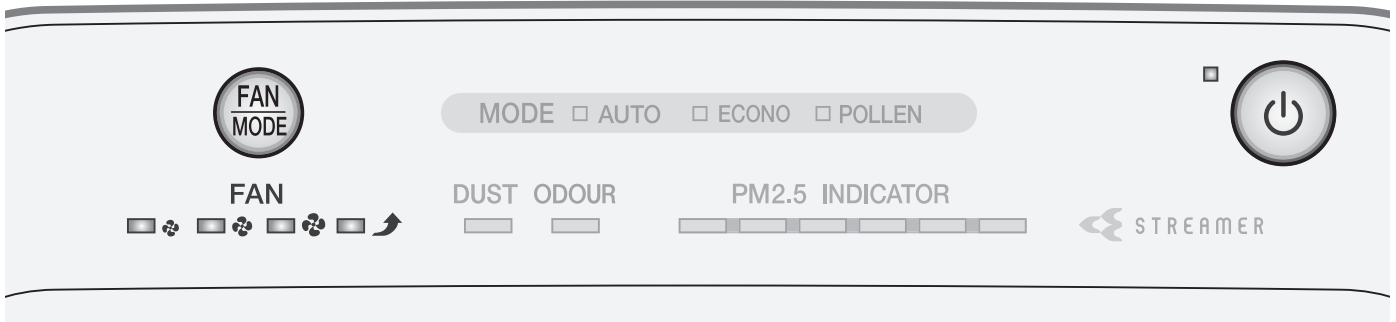

### Menggunakan Operasi Pemurni Udara (menghidupkan/mematikan pengoperasian)

Membersihkan udara dalam ruangan.

Tekan .

- Lampu HIDUP/MATI [hijau] akan menyala.
- Tekan untuk mematikannya.

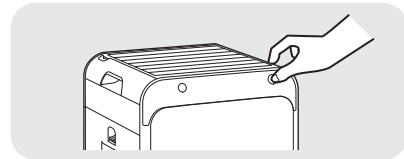

#### Perhatian

- Jangan memindah unit, atau memasang atau melepas komponen ke/dari unit saat sedang beroperasi. Dapat mengakibatkan kerusakan dan malafungsi.

#### Catatan

- Pada waktu pembelian, unit telah diatur ke Operasi pemurni udara, MODE KIPAS OTOMATIS.
- Bila stekernya dicabut atau dimatikan, unit akan beroperasi dengan pengaturan yang terakhir digunakan di saat berikutnya unit dihidupkan.
- Pengaturan operasi tidak dapat diubah selama kurang-lebih 2 detik setelah steker catu daya dimasukkan.

### Mengubah Laju Aliran Udara

Pilih pengaturan KIPAS yang diinginkan.



 : Senyap    : Rendah    : Standar    : Turbo   \* Ukuran simbol bervariasi sesuai dengan pengaturan KIPAS.

Tekan .

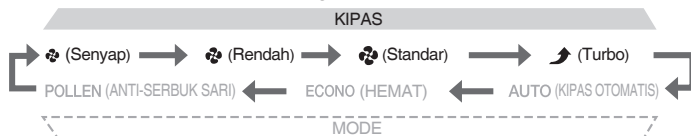
- Setiap penekanan akan mengubah antara lampu KIPAS [hijau] dan lampu MODE [hijau].



#### Tentang pengaturan KIPAS

-  **Senyap** Angin sepoi-sepoi dipancarkan. Disarankan untuk digunakan selama jam tidur. Untuk menghilangkan bau dengan cepat dari ruangan, disarankan mengatur pengaturan KIPAS ke Standar atau lebih, jika tidak maka kapasitas penghilang bau akan berkurang.
-  **Turbo** Udara sekitar dengan cepat dimurnikan menggunakan aliran udara yang besar. Disarankan untuk digunakan saat Anda membersihkan ruangan.



# Fungsi-fungsi yang Berguna

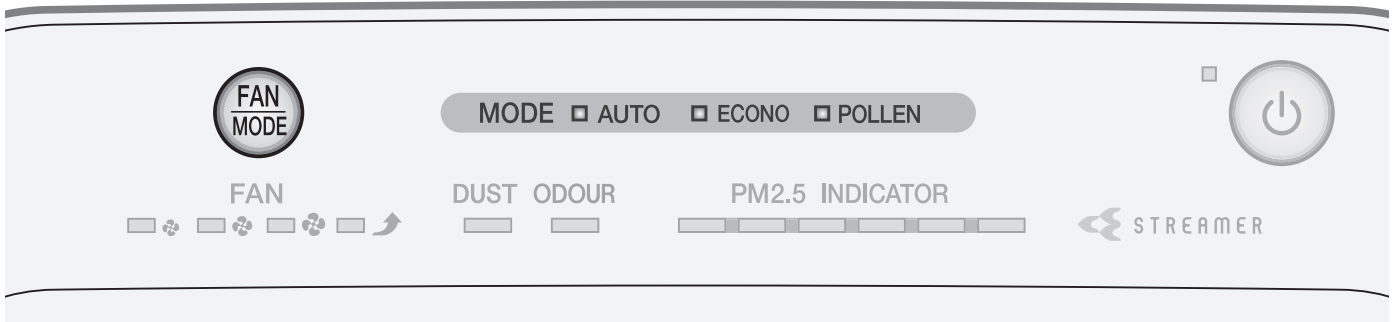

## Mengoperasikan Unit dalam MODE

Pilih MODE sesuai dengan kebutuhan Anda.  
Aliran udara disesuaikan secara otomatis bila unit dijalankan dalam suatu MODE.

Tekan .

- Setiap penekanan akan mengubah antara lampu MODE [hijau] dan lampu KIPAS [hijau].

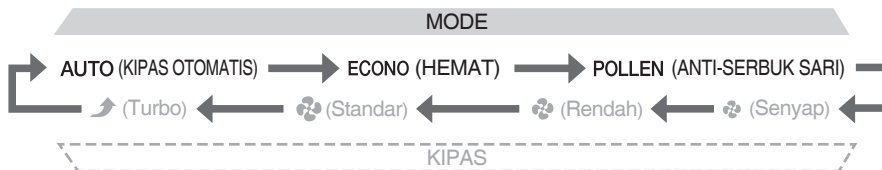

MODE	Penggunaan dan Fungsi
<b>KIPAS OTOMATIS</b>	<p><b>Penyesuaian laju aliran udara otomatis</b></p> <p>Pengaturan KIPAS (Senyap, Rendah, Standar, Tinggi) secara otomatis disesuaikan menurut tingkat pencemaran udara. Kapasitas pemurnian bertambah seiring bertambahnya laju aliran udara.</p> <ul style="list-style-type: none"> <li>• Tingkat pencemaran udara sebanding dengan volume debu dan intensitas bau di udara sekitar.</li> </ul>
<b>HEMAT</b>	<p><b>Penghematan energi</b></p> <p>Di mode Penghematan daya dalam MODE HEMAT, pengaturan KIPAS secara otomatis beralih ke Senyap dan Rendah saja. Konsumsi daya (*1) dan suara pengoperasian diminimalkan. Jika udara sudah bersih, maka tidak lama kemudian, mode Pemantauan otomatis diaktifkan. Disarankan untuk digunakan selama jam tidur.</p> <p>*1 Dengan membandingkan ke MODE KIPAS OTOMATIS (sekitar 9,2 Wh), konsumsi daya di MODE HEMAT (sekitar 6,5 Wh) adalah sekitar 2,7 Wh lebih rendah. Kondisi pengujian: pengoperasian di area seluas 10 m<sup>2</sup> selama lebih dari 1 jam. Dengan anggapan 1 rokok dinyalakan begitu unit dihidupkan.</p> <div style="display: flex; justify-content: space-between;"> <div style="border: 1px solid black; padding: 5px; width: 30%;"> <p><b>Mode penghematan daya</b></p> <p>Pengaturan KIPAS berubah secara otomatis antara Senyap dan Rendah.</p> </div> <div style="text-align: center; width: 30%;"> <p>Jika udara sudah bersih, maka tidak lama kemudian...</p> <p>Jika debu dan bau terdeteksi...</p> </div> <div style="border: 1px solid black; padding: 5px; width: 30%;"> <p><b>Mode pemantauan</b></p> <ul style="list-style-type: none"> <li>• Kipas akan beroperasi dan berhenti secara berkala. Debu dan bau dipantau.</li> <li>• Fungsi berikut akan dinonaktifkan, sehingga semakin mengurangi konsumsi daya.</li> </ul> <p><b>Streamer MATI</b></p> </div> </div> <ul style="list-style-type: none"> <li>• Karena pengaturan KIPAS dibatasi pada Senyap dan Rendah, kapasitas pemurni udara akan berkurang.</li> <li>• Karena udara tidak ditarik ke dalam saat kipas berhenti, sensor debu/PM2.5, dan sensor bau akan berkurang sensitivitasnya.</li> <li>• Pengaturan KIPAS disesuaikan secara otomatis. Aliran udara tidak dapat disesuaikan secara manual.</li> </ul>
<b>ANTI-SERBUK SARI</b>	<p><b>Mengurangi tingkat serbuk sari</b></p> <p>Aliran udara yang lembut akan terjadi dengan perubahan pengaturan KIPAS setiap 5 menit antara Standar dan Rendah sehingga serbuk sari dapat ditarik dan ditangkap sebelum mencapai lantai.</p> <ul style="list-style-type: none"> <li>• Pengaturan KIPAS disesuaikan secara otomatis. Aliran udara tidak dapat disesuaikan secara manual.</li> </ul>

# Fungsi-fungsi yang Berguna

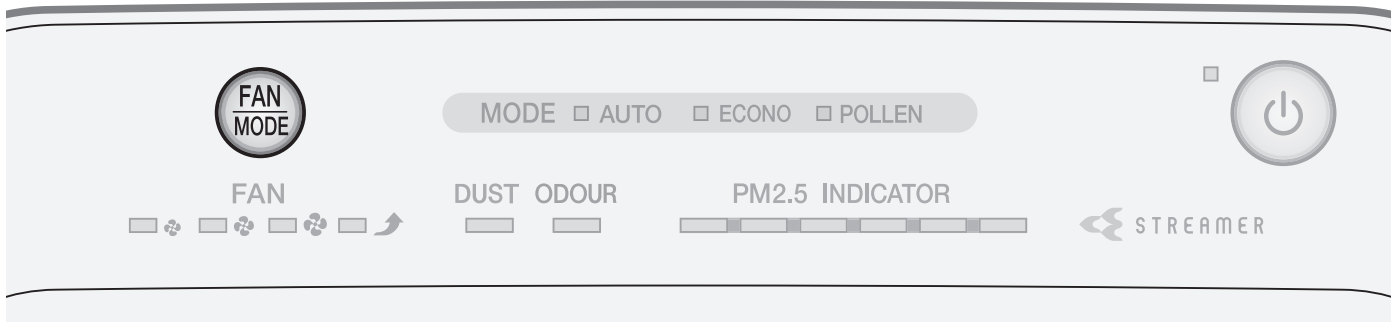

## Menyesuaikan Kecerahan Lampu Indikator

Kecerahan lampu indikator dapat disesuaikan.

Tekan  selama 3 detik.

- Tekan untuk mengubah pengaturan.



- Pengaturan KIPAS dan MODE operasi juga akan berubah. Setelah merubah ke kecerahan lampu yang diinginkan, tekan  dan pilih pengaturan KIPAS dan MODE pengoperasian lagi.

### Catatan

- Fungsi ini berguna jika lampu tersebut mengganggu Anda selama jam tidur, dll.
- Lampu HIDUP/MATI tidak mati sekalipun kecerahan diatur ke MATI. Lampu ini akan diatur ke REDUP.
- Jika  ditekan saat kecerahan diatur ke MATI, kecerahan akan berubah menjadi REDUP dan kembali ke MATI setelah sekitar 10 detik.



# Pengaturan Lanjutan

Bila sensitivitas sensor debu/PM2.5 tidak memenuhi preferensi Anda

\*Pengaturan pada waktu pembelian



## Mengatur Sensitivitas Sensor Debu/PM2.5

Tinggi Normal\* Rendah

**1.** Tahan  selama kurang-lebih 5 detik dan bila terdengar bunyi bip pendek, tekan  sambil menekan .

- Perubahan pengaturan ini dapat dilakukan bila unit telah dihidupkan atau dimatikan.

**2.** Ketika terdengar bunyi bip pendek, lepaskan  dan .

- Salah satu lampu KIPAS ( (Rendah),  (Standar),  (Turbo)) akan berkedip selama kurang-lebih 5 detik, kemudian lampu untuk sensitivitas yang diatur saat ini akan menyala.

**3.** Tekan  untuk mengubah pengaturan sensitivitas.

- Setiap penekanan akan mengubah lampu KIPAS yang memungkinkan Anda mengubah sensitivitas.

Untuk mengatur sensitivitas **Tinggi**

▶ Pilih lampu KIPAS  (Turbo).

Untuk mengatur sensitivitas **Rendah**

▶ Pilih lampu KIPAS  (Rendah).

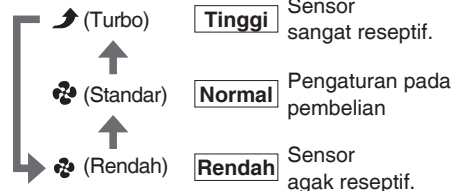

- Pengaturan ditunjukkan menggunakan lampu-lampu KIPAS. Jika lampu KIPAS tidak berubah, cabut steker unit, tunggu setidaknya 5 detik, kemudian masukkan kembali steker catu daya dan ulangi prosedur di atas dari awal.

**4.** Tekan  setelah memilih pengaturan baru.

- Akan terdengar bunyi bip pendek dan pengaturan baru akan berkedip. Cabut steker unit saat lampu berkedip, tunggu setidaknya 5 detik, kemudian masukkan kembali steker catu daya. Sekarang pengaturan telah selesai.
- Jika prosedur ini tidak dilakukan, unit tidak akan kembali ke mode pengoperasian biasa.

### Catatan

- Pengaturan akan diingat bahkan jika steker unit dicabut.

Sebelum membersihkan dan pekerjaan pemeliharaan, pastikan mencabut steker unit. (Mungkin mengakibatkan sengatan listrik atau cedera)

# Pemeliharaan

## Kisi-kisi aliran keluar

Bila kotoran menjadi masalah

**Lap**

**Cuci/Bilas**

- Lap kotoran dengan kain lembap yang halus dan bilas dengan air.
- Jangan gunakan sikat keras, dll. (Dapat mengakibatkan pecah)
- Bila kotoran banyak menumpuk, rendam komponen tersebut dalam air hangat-hangat kuku atau air bersuhu ruangan yang dicampur dengan bahan pembersih netral untuk di dapur, bilas bahan pembersih sampai benar-benar bersih, dan letakkan komponen tersebut di tempat teduh sampai kering.

**Melepaskan**

Masukkan jari ke dalam takik di bagian atas unit dan angkat.

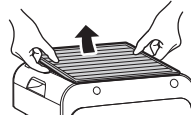

**Memasang**

Perhatikan arah dan pasang dengan erat.

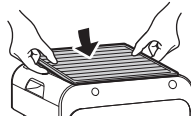

## Unit

Bila kotoran menjadi masalah

**Lap**

- Lap kotoran pelan-pelan dengan kain lembap yang halus.
- Bila kotoran banyak menumpuk, basahi kain dengan bahan pembersih netral untuk dapur dan lap kotoran tersebut.
- Jangan gunakan sikat keras, dll. (Dapat mengakibatkan kerusakan)

## Pre-filter (Depan/Sisi Kiri/Sisi Kanan)

Kurang-lebih setiap 2 minggu

**Pembersihan vakum**

**Cuci/Bilas**

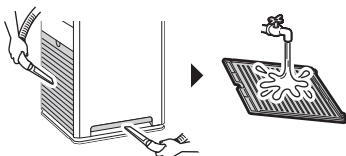

- Setelah menghilangkan kotoran dengan penghisap debu, lepaskan dan cucilah filter dengan air kemudian letakkan di tempat teduh sampai kering.
- Gunakan sikat halus saat membersihkan rongga di petakannya.

**Perhatian**

- Jangan gunakan pembersih telinga atau sikat keras, dll. (Dapat mengakibatkan pecah parsial pada filter)
- Jangan gunakan paksaan. (Dapat mengakibatkan pecah parsial/ kerusakan pada filter)

**Melepaskan**

Pegang tekukan di pre-filter dan tarik.

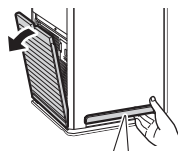

- 1 Pegang salah satu ujung pre-filter sambil menekankan jempol ke unit.



- 2 Tarik ke arah Anda.

**Memasang**

Masukkan kait (2 tempat) ke dalam unit dan tekan hingga terdengar bunyi berderak.

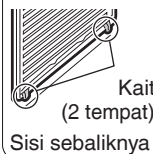

Kait (2 tempat)  
Sisi sebaliknya

Masukkan kait (1 tempat) ke dalam unit. Tekan kedua ujungnya hingga terpasang erat.

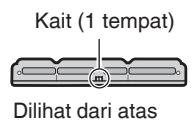

Kait (1 tempat)  
Dilihat dari atas

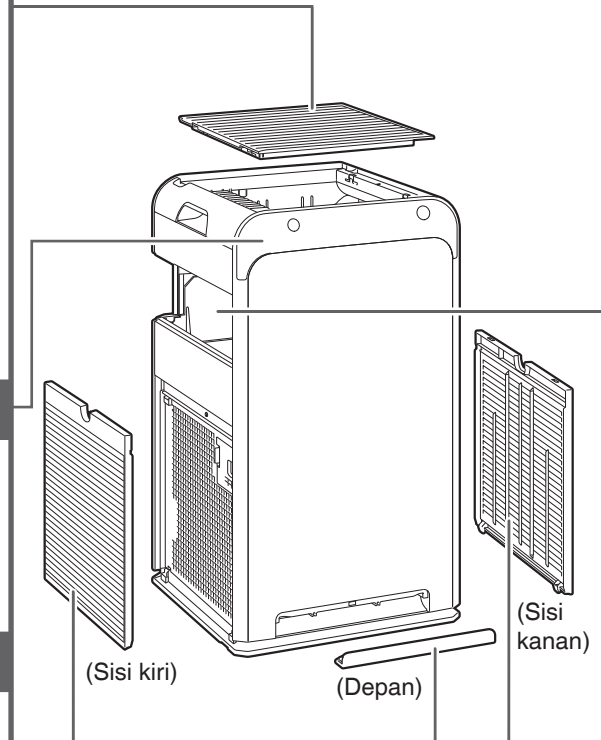

## Sensor debu/PM2.5

Bila debu telah menumpuk

**Pembersihan vakum**

- 1 Lepaskan pre-filter (sisi kiri).
- 2 Sedotlah debu yang menempel pada jalur masuk udara untuk sensor debu/PM2.5 dengan menggunakan alat celah penghisap debu atau alat serupa.



Kurang-lebih setiap 3 bulan

**Lap**

- 1 Lepaskan pre-filter (sisi kiri) dan penutup jalur masuk udara untuk sensor debu/PM2.5.
- 2 Lap lensa dengan pembersih telinga yang kering.

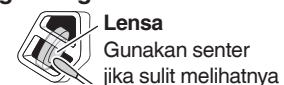

**Lensa**  
Gunakan senter jika sulit melihatnya

Gunakan alat celah penghisap debu atau alat serupa untuk menghilangkan debu yang menumpuk di sekitar lensa.

- 3 Pasang penutupnya dengan erat. (Dapat mengakibatkan malafungsi jika penutupnya lepas)

## ⚠ PERINGATAN

- Jangan gunakan gasolin, bensin, minyak cat, kompon pemoles, parafin, alkohol, dll. (Dapat mengakibatkan sengatan listrik, kebakaran, atau pecah)
- Jangan mencuci badan utama unit dengan air. (Dapat mengakibatkan sengatan listrik, kebakaran, atau malafungsi/pecah)

### Unit filter penghilang bau

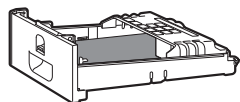

#### Ketika bermasalah dengan bau atau debu

##### Pembersihan vakum

##### Jangan gunakan air

- Lepaskan unit dengan rangka dan hilangkan debu menggunakan penghisap debu.
- Jika bau menjadi masalah, basahi permukaan sedikit dengan atomiser dll., kemudian biarkan sampai kering di tempat teduh yang ventilasinya bagus. (sekitar 1 hari)
- Jangan menggosok permukaannya.
- Jangan gunakan air saat membersihkan. (Jika menggunakan air, komponen tersebut akan berubah bentuknya dan menjadi tidak dapat digunakan.) ▶Halaman 18

Jangan lepaskan filter penghilang bau dari rangkanya

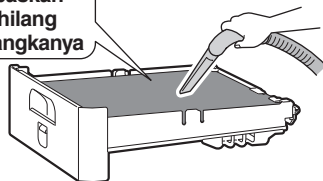

#### Melepaskan

Tahan tuas dan pegangan unit filter penghilang bau, lalu lepaskan.



#### Memasang

Masukkan unit filter penghilang bau sepenuhnya.



- Jika unit filter penghilang bau dilepas atau tidak dipasang dengan benar, lampu sensor bau akan berkedip.

### Filter pengumpul debu

#### Kurang-lebih setiap 10 tahun **Ganti**

##### Jangan gunakan air

##### Jangan gunakan penghisap debu

- Jangan gunakan penghisap debu atau air saat membersihkannya. (Jika filter rusak atau lubang-lubangnya terbuka dll., debu akan lolos dari filter dan kapasitas pengumpulan debu akan berkurang.)

#### Tentang pengaturan waktu penggantian komponen

- Pengaturan waktu penggantian bergantung pada pola penggunaan dan lokasi unit. Jika unit digunakan setiap hari di rumah dengan 5 batang rokok diisap setiap hari, filter harus diganti kurang-lebih setiap 10 tahun. (Perhitungan berdasarkan metode pengujian standar Japan Electrical Manufacturers Association JEM1467.) Jika kadar pencemaran udara sekitar tinggi, maka filter perlu lebih sering diganti. Jika filter gagal berfungsi, berarti waktunya untuk mengganti filter.

#### Tentang membeli dan membuang

- Lihat "Komponen Dijual Terpisah". ▶Halaman 16

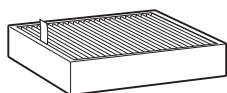

#### Melepaskan

- ① Lepaskan unit filter penghilang bau.
- ② Tarik tag ke atas.
- ③ Tahan bagian bawah filter pengumpul debu dan angkat keluar.

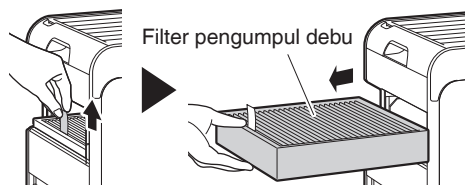

#### Memasang

- ① Pasang filter pengumpul debu yang baru, hati-hati dengan arahnya.

Sisi yang memiliki tag dan tanda harus menghadap keluar dan panah harus menunjuk ke atas



- ② Pasang unit filter penghilang bau.

### Perhatian

- Pastikan filter pengumpul debu dan unit filter penghilang bau telah dipasang ke unit bila unit beroperasi. Jika komponen-komponen ini tidak dipasang saat unit dioperasikan, hal itu dapat mengakibatkan pecah/malafungsi.
- Ikuti saran di bawah ini untuk mencegah pelunturan warna atau perubahan bentuk.
  - Jika menggunakan detergen, pastikan mengelapnya sampai bersih agar tidak ada yang tersisa.
  - Jika menggunakan air panas, pastikan suhunya 40°C atau kurang.
  - Jangan biarkan keringkan komponen di cahaya matahari langsung.
  - Jangan mengeringkan komponen dengan alat pengering.
  - Jangan gunakan api pada komponen.
- Jika menggunakan penghisap debu, pastikan tidak menggunakan paksaan pada atau memukul komponen. (Dapat mengakibatkan kerusakan)

Sebelum membersihkan dan pekerjaan pemeliharaan, pastikan mencabut steker unit. (Mungkin mengakibatkan sengatan listrik atau cedera)

# Pemeliharaan

## Mengganti Unit Streamer

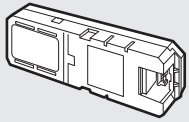

### Jika lampu streamer berkedip

Unit streamer tidak akan perlu diganti. Namun, bergantung pada lokasi unit digunakan (tempat yang terdapat minyak, atau debu dan kelembapan yang berlebih, atau yang menggunakan semprotan dan zat kimia, dll.) penggantian mungkin menjadi diperlukan. ▶Halaman 17

Hubungi tempat pembelian.

**1. Lepaskan pre-filter yang terletak di sisi kiri dari bagian belakang unit.** ▶Halaman 13

**2. Balik tutup pelindung ke atas dan lepaskan penutup unit streamer.**

Letakkan jari Anda pada kait dan tarik ke arah Anda.

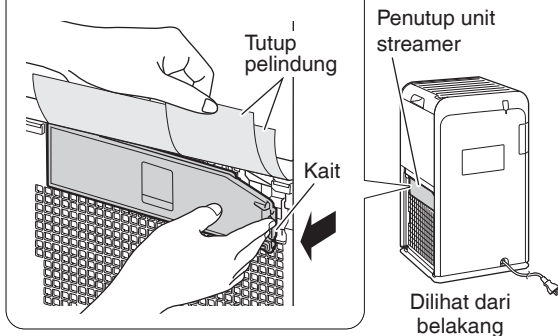

**3. Lepaskan unit streamer.**

① Lepaskan konektor unit streamer.

1. Tekan kait pada konektor  
2. Tarik keluar sambil menekan kait. Kunci tidak akan terlepas kecuali jika kait ditekan (Menarik dengan paksa dapat menyebabkan kerusakan)

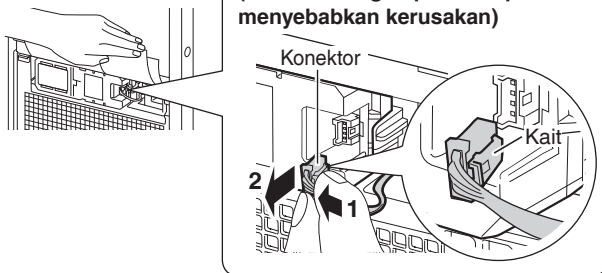

② Tekan sisi kiri unit streamer ke dalam hingga sisi kanannya keluar.

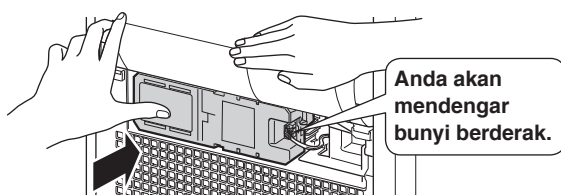

③ Lepaskan unit streamer.

**4. Pasang unit streamer yang baru.**

① Masukkan unit streamer dari sisi kiri, lalu tekan hingga kait menghasilkan bunyi berderak.

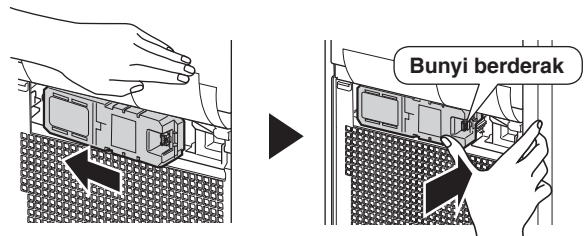

② Pastikan kait menghadap ke sebelah kanan, lalu masukkan konektor sedalam mungkin.

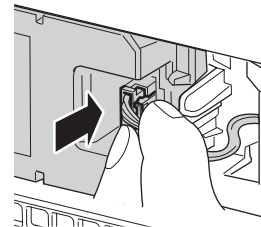

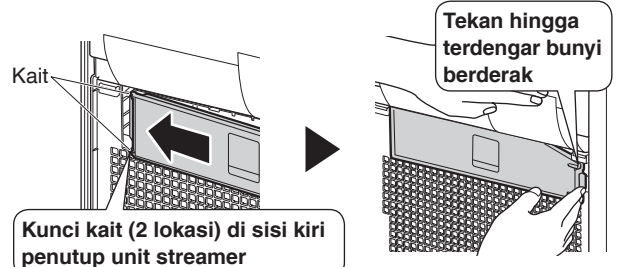

**5. Pasang penutup unit streamer.**



- Pastikan bahwa kabel tidak terperangkap.
- Jika penutup unit streamer tidak terpasang dengan baik, tombol keamanan akan aktif, dan unit tidak dapat beroperasi.

**6. Pasang pre-filter.** ▶Halaman 13

**7. Masukkan steker catu daya sambil menekan  pada unit, dan tunggu hingga bunyi bip pendek terdengar.**

- Lampu streamer akan mati.
- Jika Anda melepaskan  dan mencoba melakukan operasi sebelum terdengar bunyi bip pendek, lampu streamer akan berkedip lagi.
- Jika Anda melakukan langkah ini dan lampu streamer masih berkedip, silakan periksa apakah konektor telah dimasukkan dengan benar.

## Komponen Dijual Terpisah Hubungi tempat pembelian.

### Komponen pengganti

**Filter pengumpul debu (filter HEPA elektrostatis) (1 buah)**

Model: KAFP080B4E

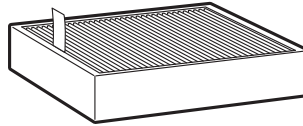

- Ganti kurang-lebih setiap 10 tahun.
  - Menangkap debu dan serbuk sari.
- 
- Komponen yang tidak dibersihkan dengan benar dapat mengakibatkan:
    - Berkurangnya kapasitas pemurni udara.
    - Berkurangnya kapasitas penghilangan bau.
    - Mengeluarkan bau.
  - Perhatikan aturan pemisahan limbah rumah tangga setempat saat membuang filter pengumpul debu (terbuat dari poliester dan polipropilena).

## Bila Tidak Menggunakan Unit dalam Jangka Waktu Lama

**1. Lepaskan steker catu daya.**

**2. Bersihkan komponen tersebut.** ▶Halaman 13, 14

- Khususnya, komponen yang dibersihkan dengan air harus benar-benar kering. (Jamur dapat diakibatkan oleh embun yang tersisa)





**3. Tutupi saluran keluar udara dan lubang lainnya dengan kantong plastik atau yang serupa untuk mencegah masuknya debu, dan simpan unit secara berdiri di tempat kering.**  
(Malafungsi/pecah dapat diakibatkan oleh penyimpanan unit yang terbalik atau pada sisinya)

# Tentang Lampu Indikator

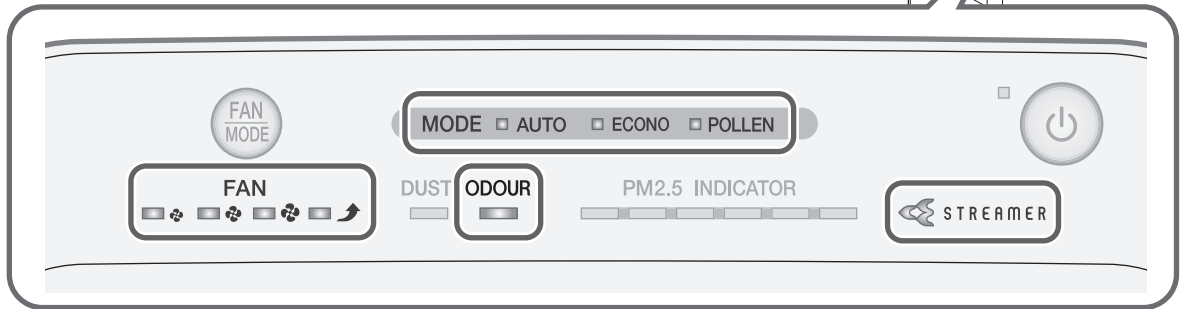
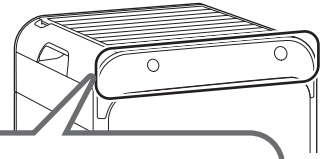
## Panel Pengoperasian/Indikator

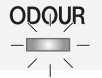
Periksa lampu indikator dan lakukan sebagaimana ditunjukkan di bawah ini.



Lampu indikator	Sebab/Solusi	
<b>Lampu sensor bau berkedip.</b> 	Lampu ini berkedip jika unit filter penghilang bau terlepas atau tidak dipasang dengan benar. → Pasang unit filter penghilang bau dengan benar. <a href="#">▶Halaman 14</a>	
<b>Lampu sensor streamer berkedip.</b> 	Sekarang saatnya untuk mengganti unit streamer. <a href="#">▶Halaman 15</a>	
<b>Semua 3 lampu MODE berkedip secara bersamaan.</b> 	Komponen listrik rusak. → Hubungi tempat pembelian.	
<b>Semua 4 lampu KIPAS berkedip secara bersamaan.</b> 	Apakah pre-filter, kisi-kisi aliran keluar, dan filter pengumpul debu terpasang? Lampu-lampu ini mungkin berkedip jika unit dioperasikan dengan komponen yang tidak dipasang.	<ul style="list-style-type: none"> <li>■ <b>Jika semua komponen telah dipasang</b> Komponen listrik rusak. → Hubungi tempat pembelian.</li> <li>■ <b>Jika satu komponen atau lebih tidak dipasang</b> Lepaskan steker catu daya, pasang kembali komponen kemudian hidupkan lagi unit.</li> </ul>
	Apakah ada tumpukan debu pada pre-filter?	<ul style="list-style-type: none"> <li>■ <b>Jika tidak ada tumpukan debu</b> Komponen listrik rusak. → Hubungi tempat pembelian.</li> <li>■ <b>Jika ada tumpukan debu</b> Lepaskan steker catu daya, bersihkan pre-filter kemudian hidupkan lagi unit. <a href="#">▶Halaman 13</a></li> </ul>
	Apakah saluran keluar udara terhalang?	<ul style="list-style-type: none"> <li>■ <b>Jika saluran keluar udara tidak terhalang</b> Komponen listrik rusak. → Hubungi tempat pembelian.</li> <li>■ <b>Jika saluran keluar udara terhalang</b> Hilangkan penghalang yang menghalangi saluran keluar udara kemudian hidupkan lagi unit.</li> </ul>
	Lampu-lampu ini mungkin berkedip jika tegangan turun tiba-tiba.	



# Tanya-Jawab

Periksa berikut ini sebelum menghubungi kami.

## T: Sensitivitas sensor debu/PM2.5 sepertinya buruk...

- J:** Lakukan pembersihan berkala pada sensor debu/PM2.5 karena kotoran pada lensanya dapat menyebabkan sensitivitas yang buruk. (▶Halaman 13)  
Selain itu, waktu respons sensor debu/PM2.5 bervariasi, bergantung pada ukuran ruangan. Lakukan penyesuaian sesuai dengan prosedur untuk mengatur sensitivitas sensor debu/PM2.5. (▶Halaman 12)  
Daya respons sensor debu/PM2.5 mungkin buruk selama pengaturan KIPAS "Turbo" atau bila aliran udara tinggi di MODE KIPAS OTOMATIS.  
Aliran udara yang kuat menyebabkan debu terhisap ke dalam saluran masuk udara sebelum bisa dideteksi oleh sensor debu/PM2.5. Hal ini normal (bukan malafungsi).

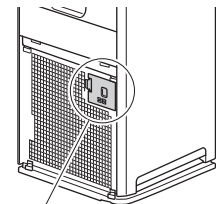

Sensor debu/PM2.5

## T: Dapatkah filter pengumpul debu dibersihkan?

- J:** Tidak. Jangan mencoba membersihkannya dengan penghisap debu atau air. (Dapat mengakibatkan berkurangnya kinerja filter pengumpul debu)  
Gantilah jika tumpukan debu sudah banyak sekali.

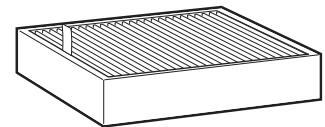

## T: Filter pengumpul debu mudah berubah jadi hitam...

- J:** Menghitamnya filter tidak memengaruhi kinerja pengumpulan debu. Meski demikian, bisa saja diganti jika menjadi masalah.

## T: Dapatkah filter penghilang bau dibersihkan dengan air? Atau haruskah diganti?

- J:** Tidak bisa membersihkannya dengan air. (Jika menggunakan air, komponen tersebut akan berubah bentuknya dan menjadi tidak dapat digunakan.)  
Jika Anda tidak sengaja mencucinya dengan air, hubungi tempat pembelian.  
Lepaskan unit filter penghilang bau dari badan utama dan sedot debunya dengan penghisap debu.  
Tidak perlu mengganti filter.  
Jika bau menjadi masalah, basahi permukaan sedikit dengan atomiser dll., kemudian biarkan sampai kering di tempat teduh yang ventilasinya bagus. (sekitar 1 hari)

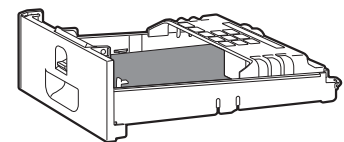

(▶Halaman 14)

# Pemecahan Masalah

## ■ Sebelum meminta informasi atau meminta perbaikan, periksa berikut ini.

Jika masalah tetap terjadi, hubungi tempat pembelian.

## ■ Jika terjadi malafungsi selama pengoperasian

Jika lampu indikator menyala secara tidak normal, atau tidak dapat dioperasikan, karena petir dll., lepaskan steker catu daya, tunggu setidaknya 5 detik kemudian masukkan kembali steker catu daya dan hidupkan lagi unit.



### Bukan masalah

Hal ini bukan masalah.



### Periksa

Periksa lagi sebelum meminta perbaikan.

## ■ Unit tidak merespons















Gejala	Hal-hal yang diperiksa
Tidak ada respons bahkan jika  ditekan	<ul style="list-style-type: none"> <li>✓ Untuk melindungi sistem, unit mungkin akan berhenti beroperasi setelah terjadi fluktuasi tegangan yang tinggi secara tiba-tiba. Jika beroperasi pada waktu tersebut, pengoperasian akan dilanjutkan secara otomatis setelah tegangan kembali normal. Perlindungan rentang tegangan: 180V-264V</li> </ul>
Unit tidak akan beroperasi	<ul style="list-style-type: none"> <li>? <b>Apakah penutup unit streamer terpasang? Jika penutup unit streamer tidak terpasang, tombol keamanan akan aktif, dan unit tidak dapat beroperasi.</b> → Pasang penutup unit streamer dengan benar dan coba operasikan lagi. <a href="#">▶Halaman 15</a></li> </ul>

## ■ Suara dapat terdengar

Gejala	Hal-hal yang diperiksa
Bunyi berdesis selama pengoperasian	<ul style="list-style-type: none"> <li>✓ Ketika streamer beroperasi, unit streamer akan mengeluarkan bunyi berdesis saat melakukan pengeluaran streamer. Bergantung pada kondisi penggunaan, bunyi tersebut mungkin berkurang volumenya atau berubah menjadi bunyi gemertak, menderu, atau bunyi mengorok, meski demikian, hal ini normal. Jika bunyi tersebut menjadi masalah, cobalah memindah unit ke lokasi berbeda.</li> </ul>
Bunyi siulan dan mengipas selama pengoperasian	<ul style="list-style-type: none"> <li>? <b>Apakah ada tumpukan debu pada pre-filter?</b> → Bersihkan komponen tersebut. <a href="#">▶Halaman 13</a></li> <li>? <b>Apakah filter pengumpul debu tersumbat?</b> → Bergantung pada kondisi penggunaan, filter pengumpul debu mungkin tersumbat, sehingga memperpendek masa pakainya. <a href="#">▶Halaman 8</a> Ganti filter pengumpul debu. <a href="#">▶Halaman 14</a></li> </ul>
Bunyi pengoperasian nyaring	<ul style="list-style-type: none"> <li>? <b>Apakah filter pengumpul debu telah dipasang dengan benar?</b> → Jika tidak dipasang dengan benar, bunyi pengoperasian mungkin bertambah nyaring. <a href="#">▶Halaman 14</a></li> </ul>

## ■ Lampu indikator

Gejala	Hal-hal yang diperiksa
Lampu indikator tidak menyala  Lampu indikator mati sekitar 10 detik setelah unit dihidupkan	<ul style="list-style-type: none"> <li>? <b>Apakah kecerahan lampu indikator diatur ke MATI?</b> → Jika kecerahan lampu indikator diatur ke MATI, semua lampu selain lampu HIDUP/MATI akan tetap mati. → Jika kecerahan lampu indikator diatur ke MATI, setelah unit dihidupkan, kecerahan lampu indikator akan menjadi REDUP selama kurang-lebih 10 detik kemudian MATI. <a href="#">▶Halaman 11</a></li> </ul>

Gejala	Hal-hal yang diperiksa
Semua lampu KIPAS (  (Senyap),  (Rendah),  (Standar), dan  (Turbo)) berkedip bersama-sama	<p> • <b>Apakah pre-filter, kisi-kisi aliran keluar, dan filter pengumpul debu terpasang? Lampu-lampu ini mungkin berkedip jika unit dioperasikan dengan komponen yang tidak dipasang.</b>            [Jika satu komponen atau lebih tidak dipasang]            → Lepaskan steker catu daya, pasang kembali komponen kemudian hidupkan lagi unit.            [Jika semua komponen telah dipasang]            Komponen listrik rusak.            → Hubungi tempat pembelian.</p> <p>• <b>Apakah ada tumpukan debu pada pre-filter?</b>            [Jika ada tumpukan debu] <a href="#">▶Halaman 13</a>            → Lepaskan steker catu daya, bersihkan pre-filter kemudian hidupkan lagi unit.            [Jika tidak ada tumpukan debu]            Komponen listrik rusak.            → Hubungi tempat pembelian.</p> <p>• <b>Apakah saluran keluar udara terhalang?</b>            [Jika saluran keluar udara terhalang]            → Hilangkan penghalang yang menghalangi saluran keluar udara kemudian hidupkan lagi unit.            [Jika saluran keluar udara tidak terhalang]            Komponen listrik rusak.            → Hubungi tempat pembelian.</p> <p> • Lampu-lampu ini mungkin berkedip jika tegangan turun tiba-tiba. Lampu akan kembali ke kondisinya semula setelah tegangan kembali normal. Perlindungan rentang tegangan: 180 V-264 V</p>
Lampu sensor debu tetap oranye atau merah	<p> • <b>Apakah ada tumpukan debu di atau sekitar jalur masuk udara untuk sensor debu/PM2.5?</b>            → Sedot debu dari jalur masuk udara menggunakan penghisap debu. <a href="#">▶Halaman 13</a></p> <p>• <b>Apakah penutupnya terlepas dari jalur masuk udara untuk sensor debu/PM2.5?</b>            → Pasang erat penutupnya. <a href="#">▶Halaman 13</a></p> <p>• <b>Apakah lensa untuk sensor debu/PM2.5 kotor?</b>            → Seka debu dari lensa menggunakan pembersih telinga yang kering atau alat serupa. <a href="#">▶Halaman 13</a></p> <p>• <b>Apakah pre-filter kotor?</b> <a href="#">▶Halaman 13</a>            → Bersihkan komponen tersebut.</p> <p>Setelah dibersihkan, unit akan kembali ke pengoperasian normal tidak lama setelah dihidupkan.</p>
Lampu INDIKATOR PM2.5 tetap merah, ungu atau cokelat.	<p> • <b>Apakah bau tersebut timbul sekitar waktu Anda memasukkan steker catu daya?</b>            → Sensitivitas sensor bau akan ditentukan oleh tingkat bau dalam menit pertama (perkiraan) setelah steker catu daya dimasukkan. <a href="#">▶Halaman 6</a>            Bila udara sudah bersih (mis. tidak ada bau), lepaskan steker catu daya. Tunggu setidaknya 5 detik kemudian masukkan kembali steker catu daya dan hidupkan lagi unit. Proses ini akan menyesuaikan tingkat bau rujukan yang menentukan sensitivitas sensor bau.</p>
Ada bau namun lampu sensor bau tetap hijau	<p> • <b>Apakah bau tersebut timbul sekitar waktu Anda memasukkan steker catu daya?</b>            → Sensitivitas sensor bau akan ditentukan oleh tingkat bau dalam menit pertama (perkiraan) setelah steker catu daya dimasukkan. <a href="#">▶Halaman 6</a>            Bila udara sudah bersih (mis. tidak ada bau), lepaskan steker catu daya. Tunggu setidaknya 5 detik kemudian masukkan kembali steker catu daya dan hidupkan lagi unit. Proses ini akan menyesuaikan tingkat bau rujukan yang menentukan sensitivitas sensor bau.</p>
Kadang-kadang lampu streamer tidak menyala	<p> • Streamer mungkin berhenti beroperasi bergantung pada tingkat pencemaran udara. Lampu streamer akan mati bila streamer berhenti beroperasi.</p> <p> • <b>Apakah unit beroperasi dalam MODE HEMAT?</b>            → Lampu streamer tidak menyala saat unit berada dalam mode Pemantauan. <a href="#">▶Halaman 10</a></p>
Lampu streamer berkedip meskipun unit streamer telah diganti	<p> • <b>Setelah penggantian, apakah steker catu daya dimasukkan sambil menekan  pada unit?</b> <a href="#">▶Halaman 15</a></p> <p>• <b>Apakah konektor unit streamer dipasang dengan benar?</b>            [Jika pemasangan tidak benar]            → Tarik keluar steker catu daya, pasang kembali konektor, dan coba operasikan lagi. <a href="#">▶Halaman 15</a>            [Jika pemasangan benar]            Komponen listrik rusak.            → Hubungi tempat pembelian.</p>
Lampu sensor bau berkedip	<p> • <b>Apakah unit filter penghilang bau telah dipasang?</b>            → Pasang unit filter penghilang bau. <a href="#">▶Halaman 14</a></p>

# Pemecahan Masalah

## ■ Fungsi pemurni udara

Gejala	Hal-hal yang diperiksa
Kapasitas pemurni udara berkurang	<ul style="list-style-type: none"> <li><input type="checkbox"/> • Apakah unit diposisikan di tempat yang tidak dapat dicapai aliran udara atau dikelilingi oleh penghalang? → Pilih posisi yang bebas penghalang dan memungkinkan aliran udara mencapai semua bagian ruangan.</li> <li>• Apakah pre-filter atau filter pengumpul debu kotor? → Bersihkan komponen tersebut. (▶Halaman 13, 14)</li> </ul>
Saluran keluar udara mengeluarkan bau	<ul style="list-style-type: none"> <li><input type="checkbox"/> • Apakah filter penghilang bau kotor? → Bersihkan komponen tersebut. (▶Halaman 14)</li> <li>• Dalam beberapa kasus, saluran keluar udara mungkin mengeluarkan sedikit bau saat menghasilkan ozon dalam konsentrasi sangat kecil. Meski demikian, kadarnya kecil dan tidak membahayakan kesehatan Anda.</li> <li>• Apakah dipenuhi oleh bau karena ada masakan atau ada beberapa orang yang merokok bersama, dll? → Bau akan berangsur hilang saat unit beroperasi.</li> <li>• Apakah Anda telah memindah unit dari ruangan lain? → Unit mungkin mengeluarkan bau dari ruangan tempat penggunaannya semula. Biarkan unit beroperasi sedikit lebih lama.</li> <li>• Apakah ada sesuatu di ruangan yang mengeluarkan bau terus-menerus? (Cat, furnitur baru, wallpaper, semprotan, kosmetik, bahan kimia) → Karena bau yang dikeluarkan terus-menerus tidak dapat sepenuhnya dihilangkan, Anda harus mengalirkan udara ke ruangan pada saat yang sama atau menjalankan unit di ruangan yang berventilasi dengan baik untuk sesaat.</li> </ul>
Tidak ada udara yang dipancarkan	<ul style="list-style-type: none"> <li><input type="checkbox"/> • Apakah saluran keluar udara atau saluran masuk udara terhalang? Jika tidak terhalang berarti motor kipas rusak. → Hubungi tempat pembelian.</li> </ul>

## ■ Lainnya

Gejala	Hal-hal yang diperiksa
Kipas berhenti di tengah jalan selama pengoperasian unit	<ul style="list-style-type: none"> <li><input checked="" type="checkbox"/> • Bila unit beralih ke mode Pemantauan selama pengoperasian dalam MODE HEMAT, kipas akan hidup dan mati berulang kali. (▶Halaman 10)</li> </ul>
	<ul style="list-style-type: none"> <li><input type="checkbox"/> • Apakah pre-filter, kisi-kisi aliran keluar, dan filter pengumpul debu telah terpasang sebelum unit dioperasikan? Kipas telah dikonfigurasi untuk berhenti guna melindungi komponen listrik jika ada komponen yang tidak dipasang dengan benar. → Jika ada komponen yang tidak dipasang, cabut steker unit dan pasang semua komponen sebelum menghidupkan unit lagi.</li> </ul>
Suara pengeluaran streamer tidak lagi terdengar	<ul style="list-style-type: none"> <li><input checked="" type="checkbox"/> • Streamer mungkin berhenti beroperasi bergantung pada tingkat pencemaran udara. (▶Halaman 6)</li> </ul>
Ada interferensi pada layar TV kami	<ul style="list-style-type: none"> <li><input type="checkbox"/> • Apakah TV atau radio diposisikan dalam jarak 2 m dari unit, atau apakah antena dalam-ruang diposisikan dekat unit?</li> <li>• Apakah kabel catu daya atau kabel antena TV atau radio dilewatkan dekat unit? → Jaga jarak unit sejauh mungkin dari TV, radio, atau antena.</li> </ul>
Cuma memasukkan steker listrik saja menyebabkan pengoperasian dimulai	<ul style="list-style-type: none"> <li><input type="checkbox"/> • Apakah Anda telah melepas steker listrik selama listrik mati, atau saat terjadi fluktuasi tegangan tiba-tiba, untuk memindah unit atau mencabut steker listrik selama pengoperasian terakhir? → Fungsi auto-restart akan melanjutkan pengoperasian secara otomatis.</li> </ul>

# Spesifikasi

Nama model	MC40UVM6 / MC40UVM6-7			
Catu daya	Satu fasa 50 Hz 220-240 V / 60 Hz 220-230 V			
Mode pengoperasian	Pelembapan Udara			
	Turbo	Standar	Rendah	Senyap
Konsumsi daya (W)	23	13	9	7
Suara pengoperasian (dB)	49	36	27	19
Laju aliran udara (m <sup>3</sup> /jam)	240	168	108	66
Luas jangkauan (m <sup>2</sup> )	31			*1
Dimensi eksternal (mm)	500(T)× 270(L)× 270(P)			
Berat (kg)	6,8			
Panjang kabel catu daya (m)	1,8			

- Nilai spesifikasi ini berlaku untuk 50 Hz 220–240 V dan 60 Hz 220–230 V.
- Bahkan saat listrik mati, sekitar 1 W daya digunakan untuk menjalankan komputer mikro.

\*1. Luas jangkauan dihitung sesuai dengan JEM1467. (bila pengaturan KIPAS adalah “Turbo”)

# คุณสมบัติ

## เทคโนโลยีสตรีมเมอร์



เทคโนโลยีนี้ใช้ “การปล่อยสตรีมเมอร์” ซึ่งเป็นการปล่อยพลาสมาชนิดหนึ่งทีประกอบด้วยอิเล็กตรอนความเร็วสูงซึ่งมีความสามารถในการทำปฏิกิริยาออกซิเดชัน (Oxidative Capacity) ที่มีประสิทธิภาพ ซึ่งถูกสร้างขึ้นภายในเครื่องฟอกอากาศการปล่อยสตรีมเมอร์นี้จะช่วยกำจัดกลิ่นอย่างรวดเร็ว (อิเล็กตรอนความเร็วสูงถูกสร้างขึ้นและดูดซับไว้ในเครื่องเพื่อความปลอดภัยของคุณ)

การปล่อยสตรีมเมอร์จะย่อยสลายกลิ่นที่ดูดซับไว้

- วงจรการย่อยสลายที่คงความสามารถในการกำจัดกลิ่น

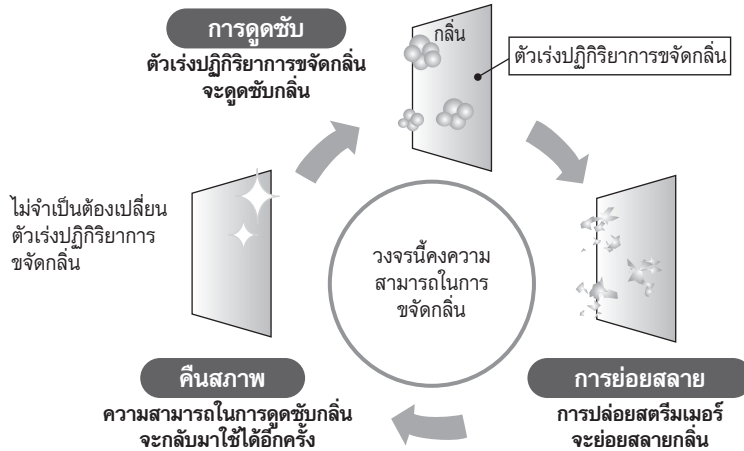

การทำงานของสตรีมเมอร์จะเป็นไปตามระดับความสกปรกของอากาศ ในระหว่างการทำงาน การปล่อยสตรีมเมอร์อาจทำให้เกิดเสียงฟู่ๆ อย่างไรก็ตาม ไม่ได้แสดงว่าเครื่องขัดข้องแต่อย่างใด นอกจากนี้ เสียงอาจเบาลงหรือเปลี่ยน ขึ้นอยู่กับสภาพแวดล้อมในการใช้งาน อย่างไรก็ตาม การเปลี่ยนแปลงดังกล่าวถือเป็นเรื่องปกติ ในบางครั้ง ช่องลมออกอาจมีกลิ่นจางๆ ซึ่งแสดงให้เห็นว่ามีปริมาณของก๊าซไอออนเกิดขึ้น อย่างไรก็ตาม ปริมาณดังกล่าวมีน้อยมากและไม่เป็นอันตรายต่อสุขภาพของคุณ

## การควบคุม PM2.5

ผลลัพธ์เหล่านี้ได้มาจากพื้นที่ขนาด 32 ลูกบาศก์เมตร ซึ่งปิดกั้นไม่ให้อากาศเข้า ซึ่งไม่ใช่ประสิทธิภาพที่ทดลองให้เห็นได้ในสภาพแวดล้อมของลูกค้า

กำจัดอนุภาคขนาด 0.1-2.5µm ได้ถึง 99% (\*1)

- ไม่ได้พิจารณาถึงการไหลเข้าของอนุภาคใหม่จากภายนอกซึ่งเกิดจากการระบายอากาศ ฯลฯ
- PM2.5 เป็นคำเรียกรวมๆของฝุ่นละอองที่มีขนาด 2.5µm หรือเล็กกว่า
- การกำจัดฝุ่นละอองที่มีขนาดเล็กกว่า 0.1µm โดยเครื่องฟอกอากาศนี้ยังไม่ได้รับการยืนยันความถูกต้อง

ผลิตภัณฑ์นี้ไม่สามารถกำจัดสารพิษในอากาศทั้งหมดได้

(\*1) วิธีการทดสอบ: มาตรฐานของ Japan Electrical Manufacturers' Association standard (JEM1467)

เกณฑ์การตัดสิน: กำจัดอนุภาคขนาด 0.1-2.5µm ได้ถึง 99% ในพื้นที่ขนาด 32 ลูกบาศก์เมตร ซึ่งปิดกั้นไม่ให้อากาศเข้า ภายใน 90 นาทีหรือน้อยกว่านั้น ค่าเทียบเท่าพื้นที่การทดสอบ 32 ลูกบาศก์เมตร

## ดูดอากาศได้อย่างทรงพลังและรวดเร็วจากช่องลมเข้าขนาดใหญ่

ดูดฝุ่นละอองในบ้านและกลิ่นด้วยช่องลมเข้าขนาดใหญ่

โครงสร้างแผ่นกรอง 3 ชั้นช่วยให้ฟอกอากาศได้อย่างหมดจดและรวดเร็ว

สารที่สามารถควบคุม/กำจัดได้



เข็รา



ละอองเกสร



สารก่อภูมิแพ้ เช่น มูลและซากของไรฝุ่น



กลิ่น



ฟอร์มัลดีไฮด์



ฟอร์มาลดีไฮด์



ออกไซด์ของไนโตรเจน (NOx)



ฝุ่น



ฝุ่นทรายเหลือง

สารที่สามารถดักจับได้

## สารบัญ

## ข้อมูลเบื้องต้น

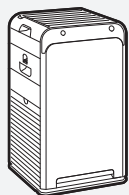

คุณสมบัติ.....	1
ข้อควรปฏิบัติเพื่อความปลอดภัย .....	3
ชื่อของส่วนต่างๆ และการทำงาน.....	5
การเตรียมการก่อนใช้งาน .....	7

## การทำงาน

การใช้งานระบบฟอกอากาศ .....	9
การเปลี่ยนระดับความแรงลม .....	9

## ฟังก์ชันที่เป็นประโยชน์

การใช้งานเครื่องในโหมด .....	10
พัลลุ่มอัตโนมัติ / ประหยัดพลังงาน / ป้องกันละอองเกสร	
การปรับความสว่างของไฟบอกสถานะ .....	11

## การตั้งค่าขั้นสูง

การตั้งค่าความไวเซ็นเซอร์ตรวจจับฝุ่นละออง/PM2.5 .....	12
---	----

## การบำรุงรักษา



การบำรุงรักษา .....	13
การเปลี่ยนชุดสตรีมเมอร์ .....	15
ชิ้นส่วนที่จำหน่ายแยกต่างหาก / เมื่อไม่ได้ใช้งานเครื่องเป็นเวลานาน .....	16

## การแก้ไขปัญหาเบื้องต้น

เกี่ยวกับไฟบอกสถานะ .....	17
คำถามที่พบบ่อย .....	18
การแก้ไขปัญหาเบื้องต้น .....	19
ข้อมูลจำเพาะ .....	22

# ข้อควรปฏิบัติเพื่อความปลอดภัย

- ทำตามข้อควรปฏิบัติเหล่านี้เพื่อป้องกันมิให้ทรัพย์สินชำรุดเสียหายหรือเกิดการบาดเจ็บ
- ผลที่ตามมาของการใช้งานที่ไม่ถูกต้องสามารถแบ่งประเภทได้ดังต่อไปนี้

 คำเตือน	 ข้อควรระวัง
การไม่ปฏิบัติตามคำแนะนำเหล่านี้อย่างถูกต้อง อาจส่งผลให้เกิดการบาดเจ็บหรือเสียชีวิตได้	การไม่ปฏิบัติตามคำแนะนำเหล่านี้อย่างถูกต้องอาจส่งผลให้ทรัพย์สินได้รับความเสียหายหรือมีผู้ได้รับบาดเจ็บ ซึ่งอาจร้ายแรง ทั้งนี้ขึ้นอยู่กับสถานการณ์

- ข้อควรปฏิบัติที่ต้องปฏิบัติตามนั้นจะแบ่งประเภทโดยใช้สัญลักษณ์ดังนี้

 ห้ามปฏิบัติโดยเด็ดขาด	 ต้องแน่ใจว่าได้ปฏิบัติตามคำแนะนำ
---	--

## คำเตือน ปฏิบัติตามเพื่อป้องกันเพลิงไหม้ ไฟดูด หรือการบาดเจ็บอย่างรุนแรง

- เกี่ยวกับปลั๊กไฟและสายไฟ

-  ห้ามถอดปลั๊กขณะที่เครื่องกำลังทำงาน (ความร้อนที่เกิดขึ้นอาจส่งผลให้เกิดเพลิงไหม้หรือไฟดูดได้)
- ห้ามเสียบหรือถอดปลั๊กเมื่อมือเปียก (อาจเกิดไฟดูดได้)
- ห้ามใช้งานในลักษณะที่กำลังของกระแสไฟเกินกว่าที่พาวเวอร์ซ็อกเก็ตหรือเครื่องใช้ไฟฟ้าจะสามารถรองรับได้ หรือใช้แรงดันไฟฟ้าที่ไม่อยู่ในช่วง AC220-240 โวลต์ (ความร้อนที่เกิดขึ้นอาจส่งผลให้เกิดเพลิงไหม้ หากกำลังของกระแสไฟเกินกว่าที่อะแดปเตอร์ไฟของซ็อกเก็ตหลายตัวจะรองรับได้)
- ห้ามถอดปลั๊กด้วยการดึงที่สายไฟ (อาจเกิดความร้อนหรือเพลิงไหม้เนื่องจากสายไฟชำรุดเสียหาย)
- ห้ามดำเนินการใดๆ ที่อาจทำให้ตัวเครื่องชำรุดเสียหาย
  - การดำเนินการดังกล่าวรวมถึงการทำให้เกิดความเสียหาย การดัดแปลง การหักงอ การดึง การบิด การทิ่ม การวางวัตถุที่มีน้ำหนักมาก ฯลฯ บนปลั๊กไฟหรือสายไฟ หากต้องการซ่อมแซม หากปลั๊กไฟหรือสายไฟชำรุดเสียหาย ต้องเปลี่ยนโดยผู้ผลิต ตัวแทนผู้ให้บริการของผู้ผลิต หรือเจ้าหน้าที่ผู้ผ่านการรับรองในลักษณะเดียวกันเพื่อป้องกันอันตราย (หากใช้งานขณะที่มีการชำรุดเสียหาย อาจทำให้เกิดไฟดูด ไฟฟ้าลัดวงจร หรือเพลิงไหม้)

-  เสียบปลั๊กไฟให้แน่นจนสุด
  - ห้ามใช้งานปลั๊กไฟที่ชำรุดเสียหายหรือพาวเวอร์ซ็อกเก็ตที่หลวม (อาจเกิดไฟดูดหรือเพลิงไหม้เนื่องจากความร้อนหรือไฟฟ้าลัดวงจร หากคุณเสียบปลั๊กไฟไม่แน่น)
- เช็ดฝุ่นละอองบนปลั๊กไฟออกเป็นครั้งคราวด้วยผ้าแห้ง
  - หากไม่มีการใช้งานเครื่องเป็นระยะเวลานาน ให้ถอดปลั๊กไฟออก (อาจเกิดเพลิงไหม้หรือความร้อนสูงโดยมีสาเหตุมาจากฉนวนชำรุดบกพร่อง อันเนื่องมาจากความชื้น ฯลฯ)
- ในขณะที่ดำเนินการบำรุงรักษา ตรวจสอบ หรือเคลื่อนย้ายตัวเครื่อง ต้องแน่ใจว่าได้ปิดเครื่องและถอดปลั๊กออกแล้ว (มิฉะนั้น อาจทำให้เกิดไฟดูดและเกิดการบาดเจ็บได้)

- อย่าใช้งานเครื่องในสถานที่ต่อไปนี้

-  สถานที่ซึ่งมีการใช้งานหรืออาจมีการรั่วไหลของน้ำมันหรือก๊าซไวไฟ (อาจเกิดเพลิงไหม้หรือควันไฟเนื่องจากการจุดติดไฟหรือการดูดควันเข้าตัวเครื่อง หรืออาจเกิดการบาดเจ็บจากการเสื่อมสภาพหรือการแตกร้าวของพลาสติก)
- สถานที่ซึ่งมีก๊าซกัดกร่อนหรืออนุภาคฝุ่นโลหะ (อาจเกิดเพลิงไหม้หรือควันไฟเนื่องจากการจุดติดไฟหรือการดูดควันเข้าตัวเครื่อง)
- สถานที่ซึ่งมีอุณหภูมิและความชื้นในระดับสูง หรืออาจมีน้ำกระเซ็นมาถูกตัวเครื่อง เช่น ห้องน้ำ (การรั่วไหลของกระแสไฟฟ้าอาจส่งผลให้เกิดเพลิงไหม้หรือไฟดูดได้)
- สถานที่ซึ่งเด็กเล็กเข้าถึงได้ (อาจทำให้เกิดไฟดูดและเกิดการบาดเจ็บได้)

- ในระหว่างการใช้งาน

-  ห้ามใช้น้ำยาทำความสะอาดที่มีส่วนผสมของคลอรีนหรือกรด (อาจเกิดการบาดเจ็บจากการเสื่อมสภาพหรือการแตกร้าวของพลาสติก หรืออาจเป็นอันตรายต่อสุขภาพอันเนื่องมาจากการเกิดก๊าซพิษ)
- ไม่ควรสูบบุหรี่หรือจุดธูปใกล้กับตัวเครื่อง (อาจเกิดเพลิงไหม้หรือควันไฟเนื่องจากการจุดติดไฟหรือการดูดควันเข้าตัวเครื่อง)
- ห้ามพยายามถอดชิ้นส่วนประกอบ ประกอบเข้าด้วยกันใหม่ หรือซ่อมแซมเครื่องด้วยตัวเอง (มิฉะนั้น อาจเกิดเพลิงไหม้ไฟดูด หรือได้รับบาดเจ็บได้) หากต้องการซ่อมแซม โปรดติดต่อร้านค้าที่คุณซื้อผลิตภัณฑ์
- ห้ามยืนนิ้ว แขนงัด หรือสิ่งอื่นใด เข้าไปในช่องลมเข้าหรือช่องลมออก (อาจทำให้เกิดไฟดูด การบาดเจ็บ หรือเครื่องชำรุดเสียหายได้)
- ห้ามเทน้ำเข้าไปในช่องลมออกหรือบนตัวเครื่อง (อาจเกิดเพลิงไหม้หรือไฟดูดได้)
- ห้ามใช้สารไวไฟ (สเปรย์ฉีดผม ยาฆ่าแมลง ฯลฯ) ใกล้กับตัวเครื่อง
- อย่าเช็ดอุปกรณ์ด้วยน้ำมันเบนซินหรือทินเนอร์ (อาจทำให้เกิดไฟดูด เพลิงไหม้ หรือตัวเครื่องแตกร้าวได้)



## คำเตือน ปฏิบัติตามเพื่อป้องกันเพลิงไหม้ ไฟดูด หรือการบาดเจ็บอย่างรุนแรง

### ■ ให้ปิดเครื่องและถอดปลั๊กทันที หากมีสัญญาณใดๆ ที่บ่งชี้ว่าเกิดความผิดปกติหรือการชำรุดเสียหาย



#### ตัวอย่างของความผิดปกติหรือการชำรุดเสียหาย

- เครื่องไม่ทำงาน แม้ว่าจะเปิดสวิตช์เครื่องแล้วก็ตาม
- กระแสไฟฟ้าไหลผ่านสายไฟเป็นบางครั้งเท่านั้น เมื่อมีการขยับสายไฟ
- มีเสียงผิดปกติหรือการสั่นสะเทือนในระหว่างที่เครื่องทำงาน
- โครงตัวเครื่องผิดรูปทรงหรือมีความร้อนผิดปกติ
- มีกลิ่นเหม็นไหม้ (อาจเกิดการดำเนินงานที่ผิดปกติ ไฟดูด คว้น เพลิงไหม้ ฯลฯ หากไม่มีการแก้ไขความผิดปกติที่เกิดขึ้น และยังคงใช้งานเครื่องนั้นต่อไป) โปรดติดต่อร้านค้าที่คุณซื้อผลิตภัณฑ์

## ข้อควรระวัง ปฏิบัติตามเพื่อป้องกันไฟฟ้าลัดวงจร การบาดเจ็บ หรือความเสียหายต่อทรัพย์สิน

### ■ ในระหว่างการใช้งาน



- **ไม่ควรให้เด็กเล็กหรือผู้ที่ไม่สามารถเคลื่อนไหวร่างกายได้ (เนื่องจากเจ็บป่วยหรือได้รับบาดเจ็บ) ใช้งานเครื่องด้วยตนเอง**

#### ◆ สำหรับ EU:

เด็กที่มีอายุ 8 ปีขึ้นไปและบุคคลที่มีความบกพร่องทางร่างกาย ประสาทสัมผัส หรือจิตใจ หรือขาดความรู้ความเข้าใจ สามารถใช้งานเครื่องนี้ได้ หากอยู่ภายใต้การควบคุมดูแลหรือได้รับคำแนะนำเกี่ยวกับการใช้งานเครื่องนี้อย่างปลอดภัยและเข้าใจถึงอันตรายที่เกี่ยวข้อง ห้ามไม่ให้เด็กเล่นเครื่องนี้ การทำความสะอาดและการบำรุงรักษาโดยผู้ใช้งานจะต้องไม่กระทำโดยเด็กโดยปราศจากการควบคุมดูแล

#### ◆ สำหรับประเทศอื่นๆ นอกเหนือจาก EU:

ไม่ควรให้บุคคล (รวมถึงเด็กเล็ก) ที่มีความบกพร่องทางร่างกาย ประสาทสัมผัส หรือจิตใจ หรือขาดความรู้ความเข้าใจใช้งานเครื่องนี้ เว้นแต่จะอยู่ภายใต้การควบคุมดูแลหรือได้รับคำแนะนำเกี่ยวกับการใช้งานเครื่องนี้จากผู้รับผิดชอบด้านความปลอดภัย

— เด็กเล็กควรอยู่ภายใต้การดูแลเพื่อให้แน่ใจว่าเด็กจะไม่เล่นเครื่องใช้ไฟฟ้านี้

— ไม่ควรให้ผู้ที่อยู่ในอาการมึนเมาอย่างหนักหรือรับประทานยานอนหลับใช้งานเครื่องนี้ (อาจทำให้เกิดไฟดูด การบาดเจ็บ หรือเป็นผลเสียต่อสุขภาพได้)

- ห้ามใช้ผลิตภัณฑ์ เช่น เครื่องสำอางที่มีส่วนผสมของเบงกอลอะลูมิเนียม ใกล้กับตัวเครื่อง (อาจทำให้เกิดไฟดูดหรือการดำเนินงานที่ผิดปกติได้)
- ห้ามใช้งานเครื่อง เมื่อใช้ยาจุดกันยุงในบริเวณนั้น
  - หลังจากที่ใช้ยาฆ่าแมลง ต้องแน่ใจว่าได้มีการระบายอากาศภายในห้องนั้นอย่างเพียงพอแล้ว ก่อนใช้งานเครื่อง (อาจเป็นอันตรายต่อสุขภาพเนื่องจากช่องลมออกจะปล่อยส่วนผสมที่สะสมไว้ในเครื่องออกมา)
- ห้ามใช้เครื่องใกล้กับอุปกรณ์ตรวจจับควัน
  - หากอากาศที่ปล่อยออกมาไหลไปยังทิศทางของอุปกรณ์ตรวจจับควัน การตอบสนองของอุปกรณ์ตรวจจับควันอาจล่าช้าลง หรือไม่สามารถตรวจจับควันที่อาจเกิดขึ้นได้



- ระบายอากาศภายในห้องบ่อยๆ เมื่อใช้เครื่องนี้ควบคู่กับอุปกรณ์ทำความร้อนระบบเผาไหม้

— การใช้งานผลิตภัณฑ์นี้ไม่สามารถทดแทนการระบายอากาศได้ (สาเหตุที่เป็นไปได้ของการได้รับควันพิษจากก๊าซคาร์บอนมอนอกไซด์) ผลิตภัณฑ์นี้ไม่สามารถจัดก๊าซคาร์บอนมอนอกไซด์ได้

- หากวางเครื่องไว้ในจุดที่สัตว์เลื้อยคลานสามารถเข้าถึงได้ โปรดใช้ความระมัดระวังว่า สัตว์เลื้อยคลานจะไม่สวาทบนเครื่อง หรือกัดแทะสายไฟ (อาจทำให้เกิดเพลิงไหม้ ไฟดูด หรือได้รับบาดเจ็บได้)

### ■ เกี่ยวกับตัวเครื่อง



- ห้ามนำเสื้อผ้าที่ซักรีด ผ้า หรือผ้าปูโต๊ะ ฯลฯ มาวางกีดขวางช่องลมเข้าหรือช่องลมออก (อาจเกิดความร้อนสูงหรือเพลิงไหม้เนื่องจากการไหลเวียนของอากาศที่ผิดปกติ)
- อย่าปีน นั่งทับ หรือพึ่งเครื่อง (อาจได้รับบาดเจ็บจากการที่เครื่องล้มหรือคว่ำลงมาได้)

### ■ เมื่อเคลื่อนย้ายเครื่อง



- เมื่อยกตัวเครื่องขึ้นเพื่อเคลื่อนย้าย ให้จับเครื่องด้วยความระมัดระวัง

— ต้องแน่ใจเสมอว่า คุณยกตัวเครื่องโดยใช้ที่จับที่ถูกต้อง ห้ามยกตัวเครื่องโดยใช้ที่จับบนชุดแผ่นกรองขจัดกลิ่น (อาจได้รับบาดเจ็บจากการที่เครื่องล้มลงมาได้)

# ชื่อของส่วนต่างๆ และการทำงาน

## ⚠️ ข้อควรระวัง

ห้ามยกตัวเครื่องโดยจับที่จับบนชุดแผ่นกรองขจัดกลิ่น (อาจทำให้เครื่องล้มลงมาได้)

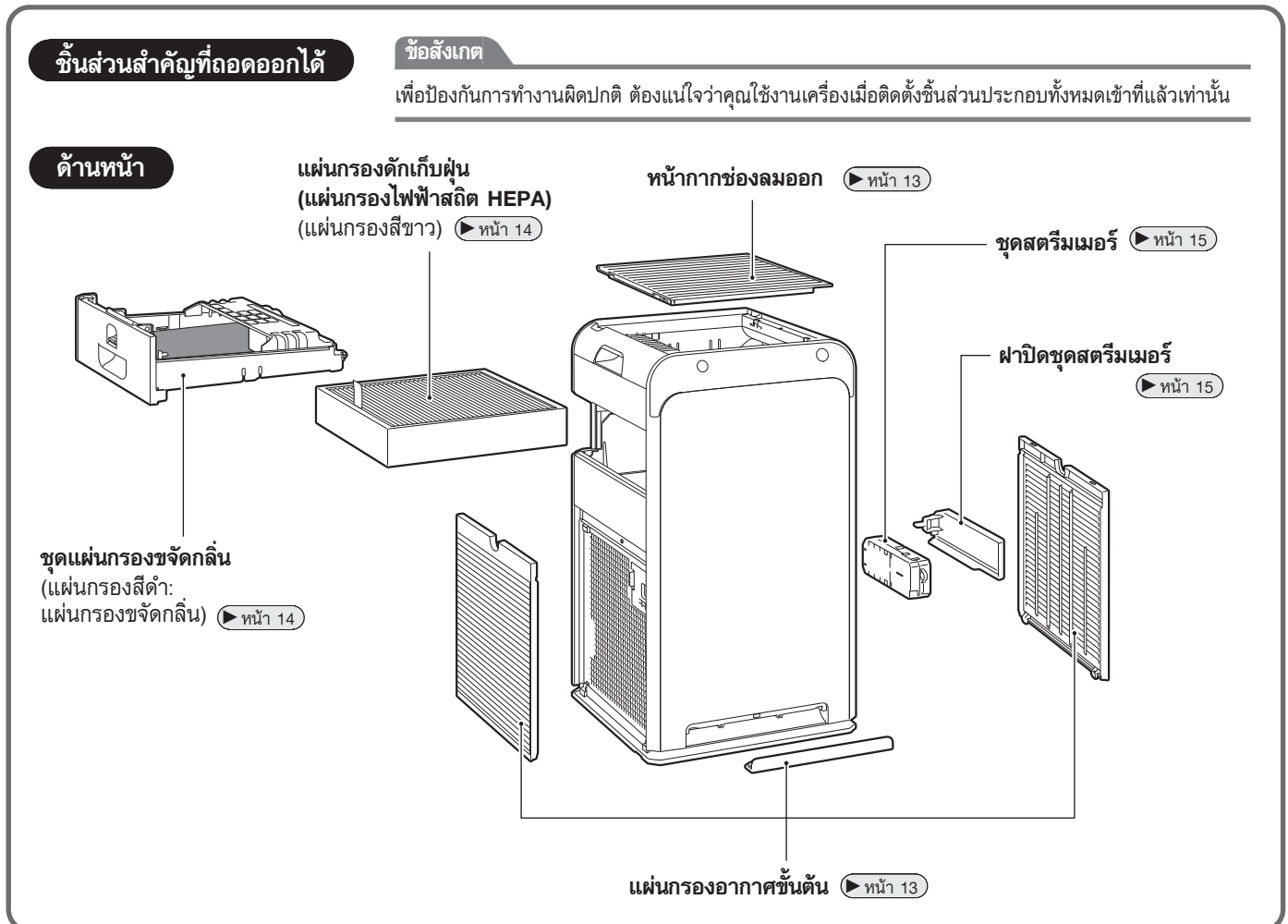
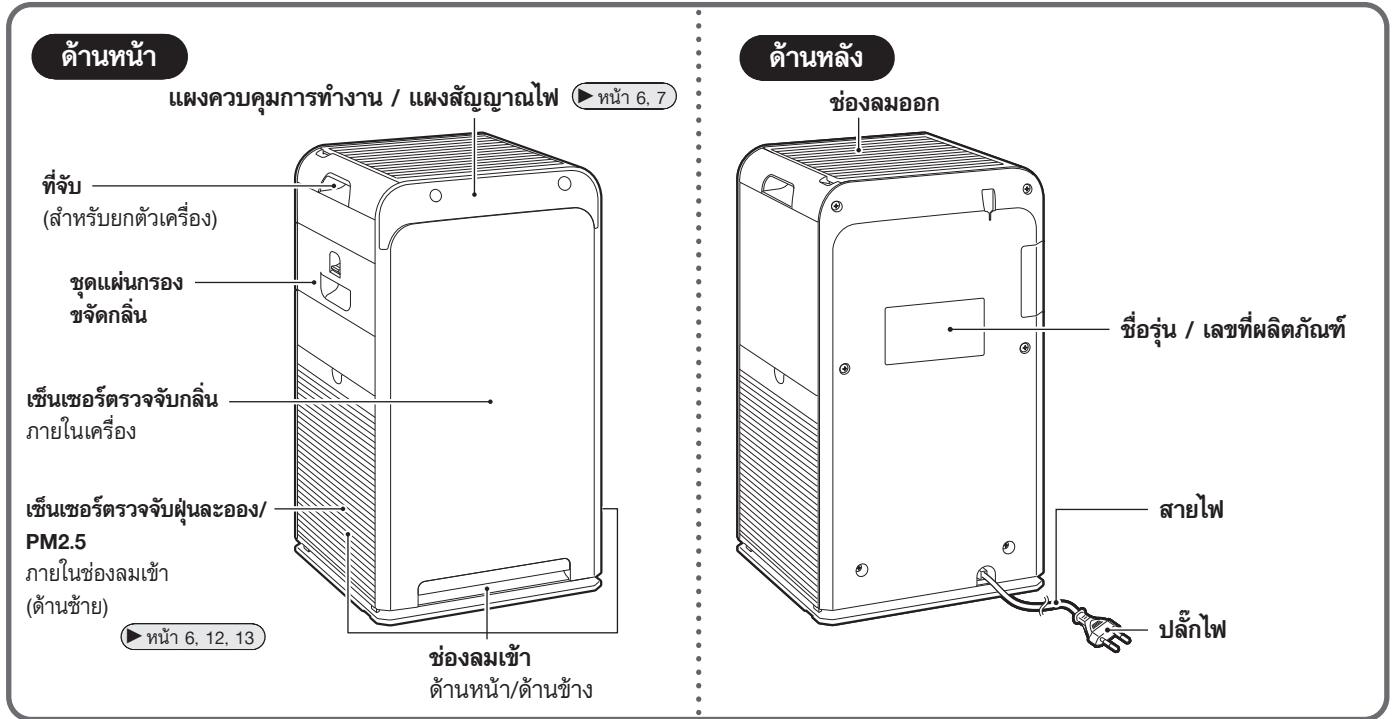

แผนผังการทำงานของแผงสัญญาณไฟ

เมื่อไฟกะพริบ ▶ หน้า 17

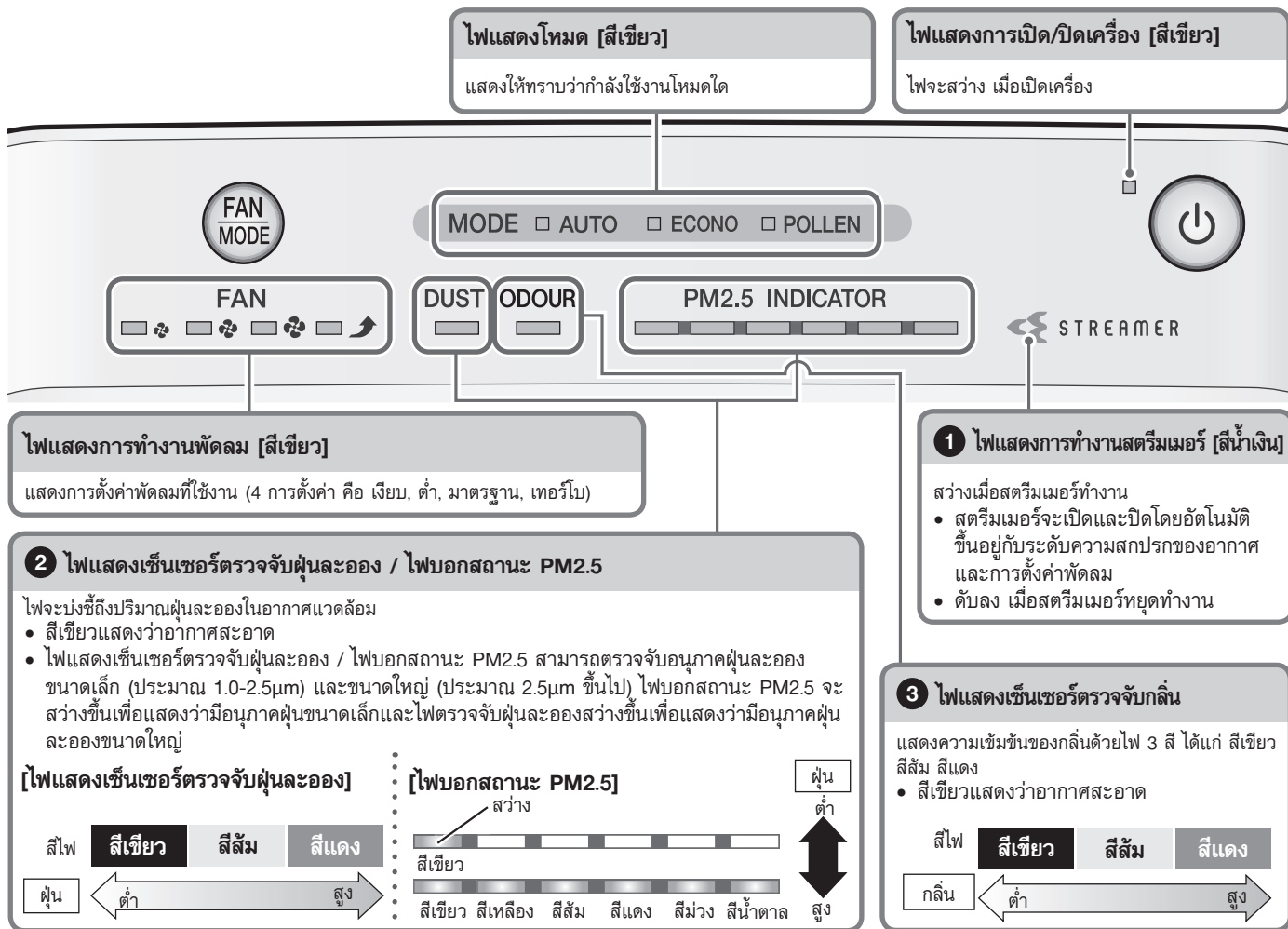

**1** เกี่ยวกับไฟแสดงการทำงานของสตรีมเมอร์ .....  
 • ไฟนี้จะสว่างขึ้น เมื่อสตรีมเมอร์ทำงาน สตรีมเมอร์จะทำงานโดยขึ้นอยู่กับระดับความสกปรกของอากาศ

**2** เกี่ยวกับไฟแสดงเซ็นเซอร์ตรวจจับฝุ่นละออง / ไซปอกสถานะ PM2.5 .....  
 • หลังจากที่มีการทำงานเริ่มต้นขึ้น ไฟแสดงการทำงานจะสว่างเป็นสีเขียวในช่วงแรก (โดยประมาณ) ไม่ว่าความสกปรกของอากาศจะอยู่ในระดับใดก็ตาม  
 • ความไวในการตอบสนองของเซ็นเซอร์ตรวจจับฝุ่นละออง/PM2.5 อาจต่ำลง ในระหว่างที่พัดลมมีการตั้งค่านอยู่ที่ “เทอร์โบ” หรือเมื่อความแรงลมสูงในโหมดพัดลมอัตโนมัติ ความแรงลมสูงจะทำให้ฝุ่นละอองถูกพัดเข้าไปในช่องลมเข้าก่อนที่เซ็นเซอร์ตรวจจับฝุ่นละออง/PM2.5 จะสามารถตรวจจับได้ ซึ่งถือเป็นเรื่องปกติ (ไม่ใช่การทำงานผิดปกติแต่อย่างใด)  
 • หากความไวในการตอบสนองของเซ็นเซอร์ตรวจจับฝุ่นละออง/PM2.5 ต่ำ ให้เปลี่ยนแปลงการตั้งค่าความไวของเซ็นเซอร์ ▶ หน้า 12

ช่วงการตรวจจับของเซ็นเซอร์ตรวจจับฝุ่นละออง/PM2.5

สิ่งที่ตรวจจับได้
ฝุ่นละอองในบ้าน ควันบุหรี่ ละอองเกสร ไรฝุ่น ขนสัตว์ เหม้าไอเสีย
สิ่งที่อาจตรวจจับได้
ไอน้ำ ควันน้ำมัน

**3** เกี่ยวกับไฟแสดงเซ็นเซอร์ตรวจจับกลิ่น .....  
 • หากการทำงานเริ่มต้นขึ้นทันทีหลังจากที่เสียบปลั๊กตัวเครื่อง ไฟจะสว่างเป็นสีเขียวในช่วงแรก (โดยประมาณ)  
 • ถ้าระดับความเข้มข้นของกลิ่นไม่สามารถเปลี่ยนแปลงได้ เซ็นเซอร์อาจไม่ตอบสนอง แม้ว่าอากาศจะมีกลิ่นแรงก็ตาม  
 • เซ็นเซอร์อาจไม่ตอบสนองต่อกลิ่นบางอย่าง เช่น กลิ่นสัตว์เลี้ยง (ยกเว้นกลิ่นแอมโมเนีย) กลิ่นกระเทียม ฯลฯ  
 • ด้วยเหตุที่ว่า การรับรู้ต่อกลิ่นจะแตกต่างกันไปในแต่ละบุคคล ในบางกรณีจึงอาจได้กลิ่น แม้ว่าไฟจะสว่างเป็นสีเขียวก็ตาม  
 หากกลิ่นนั้นรบกวนคุณ ให้เปลี่ยนไปใช้งานระดับความแรงลมที่ปรับด้วยตนเอง และเลือกระดับความแรงลมสูง ▶ หน้า 9

ช่วงการตรวจจับของเซ็นเซอร์ตรวจจับกลิ่น

สิ่งที่ตรวจจับได้
กลิ่นบุหรี่ กลิ่นการปรุงอาหาร กลิ่นสัตว์เลี้ยง กลิ่นห้องน้ำ กลิ่นขยะ กลิ่นเชิ้อรา สเปรย์ แอลกอฮอล์
สิ่งที่อาจตรวจจับได้
การเปลี่ยนแปลงอุณหภูมิ/ความชื้นกระทันหัน ไอน้ำ ควันน้ำมัน ก๊าซที่ปล่อยออกมาจากอุปกรณ์ทำความร้อนระบบเผาไหม้

ระดับของกลิ่นแวดล้อมในช่วงแรกที่เสียบปลั๊กตัวเครื่อง จะทำหน้าที่เป็นระดับอ้างอิงซึ่งเป็นค่าที่ระบุโดยความไวของเซ็นเซอร์ตรวจจับกลิ่น เสียบปลั๊กไฟเมื่ออากาศสะอาด (ปราศจากกลิ่น)

ภาษาไทย

# ชื่อของส่วนต่างๆ และการทำงาน

## แผงควบคุมการทำงาน/แผงสัญญาณไฟ

### ปุ่มพัดลม/โหมด

กดปุ่มเพื่อเลือกการตั้งค่าระหว่างพัดลมและโหมด ▶ หน้า 9-11

### ปุ่มเปิด/ปิด

กดเพื่อเปิดหรือปิดเครื่อง ▶ หน้า 9

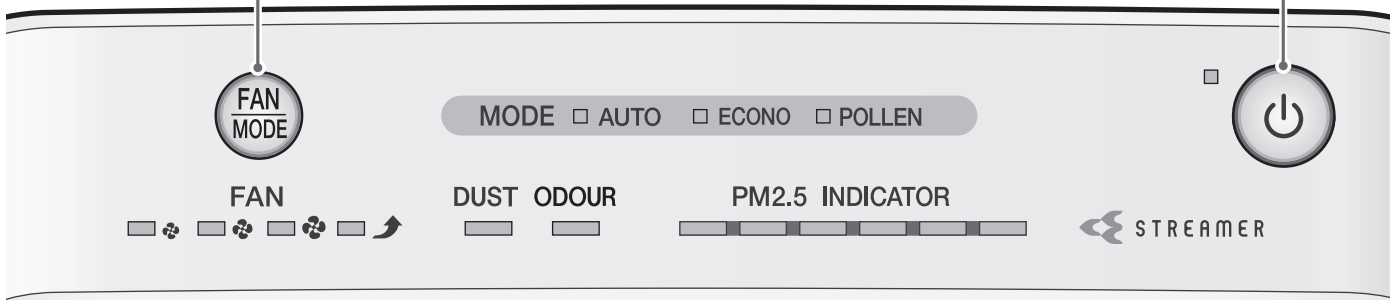

## อุปกรณ์เสริม



คู่มือการใช้งาน ..... 1

# การเตรียมการก่อนใช้งาน

## 1 การวางตำแหน่งตัวเครื่อง

ก่อนการติดตั้ง ลอกเทปกาวที่ยึดสายไฟ ออกไปทางด้านล่างของตัวเครื่อง และดึงสายไฟออกมา

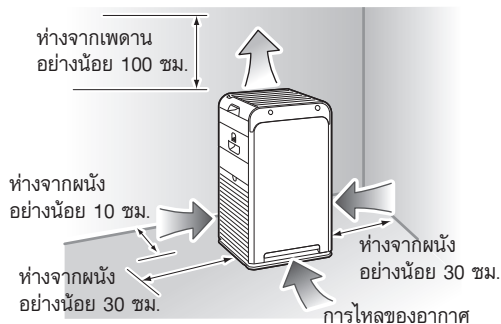
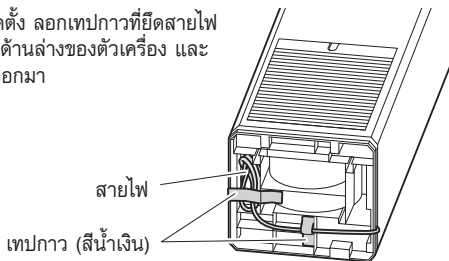

### คำแนะนำเกี่ยวกับการวางตำแหน่งที่เหมาะสม

- เลือกตำแหน่งที่แรงลมจะส่งถึงทุกส่วนของห้อง
- วางบนพื้นที่ยึดแน่น หากวางเครื่องบนพื้นผิวที่ไม่มั่นคง เครื่องอาจมีการสั่นเพิ่มมากขึ้นกว่าปกติ
- หากคุณพบว่าวงจรไฟฟ้าภายในตัวเครื่องหรือสายเคเบิลรบกวนการทำงานของจอภาพโทรทัศน์หรือมีเสียงรบกวนจากวิทยุหรือสเตอริโอที่อยู่ใกล้เคียง ให้ย้ายเครื่องออกให้ห่างจากอุปกรณ์เหล่านั้นอย่างน้อย 2 เมตร วางโทรศัพท์ไร้สายและนาฬิกาที่ควบคุมด้วยคลื่นวิทยุให้ห่างจากตัวเครื่องด้วยเช่นกัน

### ข้อสังเกต

- ในการป้องกันไม่ให้เกิดคราบบนผนัง ให้วางเครื่องโดยมีระยะห่างตามภาพประกอบ อย่างไรก็ตาม เนื่องจากเครื่องจะดูดอากาศสกปรกเข้ามา ผนังบางประเภทจึงอาจเกิดคราบได้ แม้ว่าจะวางตำแหน่งเครื่องตามระยะห่างที่แนะนำแล้วก็ตาม
- ในการนี้ ต้องแน่ใจว่าคุณวางเครื่องให้มีระยะห่างจากผนังอย่างเพียงพอ
- เมื่อใช้งานเครื่องเป็นเวลานานในตำแหน่งเดิม ฝุ่นและผนังแวดล้อมอาจเกิดคราบเนื่องจากมีการดูดอากาศเข้าไปในช่องลมเข้าใกล้กับฐานของตัวเครื่อง ขอแนะนำให้ทำความสะอาดเครื่องเป็นครั้งคราว

# การเตรียมการก่อนใช้งาน

## อย่าใช้งานเครื่องในสถานที่ต่อไปนี้

- วางเครื่องในตำแหน่งที่ถูกแสงแดดโดยตรง  
(อาจส่งผลให้สีซีดจาง)
- ตำแหน่ง ที่ใกล้กับอุปกรณ์ทำความร้อนระบบเผาไหม้ และอุปกรณ์ที่มีอุณหภูมิสูงอื่นๆ  
(อาจส่งผลให้สีซีดจางหรือเสียรูปทรง)
- สถานที่ที่มีการใช้สารเคมีและยา เช่น ในโรงพยาบาล โรงงาน ห้องปฏิบัติการทดลอง ร้านเสริมความงาม และห้องล้างอัดรูป  
(สารเคมีและตัวทำละลายที่ระเหยออกมานั้นอาจทำให้ชิ้นส่วนกลไกเสื่อมสภาพและเป็นเหตุให้การทำงานผิดปกติ)
- สถานที่ที่มีคลื่นแม่เหล็กไฟฟ้าในระดับสูง เช่น ใกล้กับเตาแม่เหล็กไฟฟ้า ลำโพง ฯลฯ  
เครื่องอาจทำงานไม่ถูกต้อง
- สถานที่ซึ่งมีเขม่าควัน (ฝุ่นละอองสะสม) ที่เกิดจากเทียน เทียนหอม ฯลฯ  
ประสิทธิภาพของแผ่นกรองอาจลดลง เป็นผลให้ห้องสกปรก เนื่องจากเกิดฝุ่นละอองที่ไม่สามารถดักจับได้

## ห้ามใช้เครื่องสำรองที่มีส่วนประกอบของซิลิโคน\* ใกล้กับตัวเครื่อง

- \* ผลิตภัณฑ์ดูแลผม (ผลิตภัณฑ์เคลือบป้องกันผมแตกปลาย มูสใส่ผม ทรีทเมนต์บำรุงผม ฯลฯ) เครื่องสำอาง ผลิตภัณฑ์ระงับเหงื่อ สารต้านไฟฟาสติด สเปรย์กันน้ำ สารเคลือบเงา ผลิตภัณฑ์ทำความสะอาด กระดาษ ผ้าเช็ดทำความสะอาดด้วยสารเคมี แวกซ์ ฯลฯ
- หากมีวัตถุซึ่งเป็นฉนวน เช่น ซิลิโคน ติดอยู่ที่เข็มของชุดสตรีมเมอร์ เครื่องจะไม่สร้างการปล่อยสตรีมเมอร์
  - แผ่นกรองดักเก็บฝุ่นอาจอุดตันและส่งผลให้ความสามารถในการฟอกอากาศลดลง

## ห้ามใช้ระบบทำความชื้นอัลตราโซนิกหรือเครื่องใช้ไฟฟ้าที่มีลักษณะเดียวกันใกล้กับตัวเครื่อง

แผ่นกรองดักเก็บฝุ่นอาจอุดตันและส่งผลให้ความสามารถในการฟอกอากาศลดลง

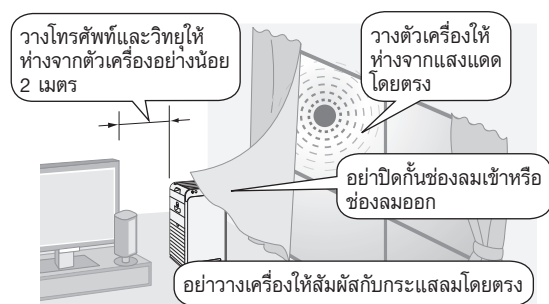

### เกี่ยวกับการปล่อยสตรีมเมอร์

ในบางครั้ง ช่องลมออกอาจมีกลิ่นจางๆ ซึ่งแสดงให้เห็นว่ามีปริมาณของก๊าซโอโซนเกิดขึ้น อย่างไรก็ตาม ปริมาณดังกล่าวมีน้อยมากและไม่เป็นอันตรายต่อสุขภาพของคุณ

ผลิตภัณฑ์นี้ไม่สามารถขจัดสารพิษในควันบุหรี่ (คาร์บอนมอนอกไซด์ ฯลฯ)

## 2 เสียบปลั๊กไฟเข้ากับเต้าเสียบ

- ความไวของเซ็นเซอร์ตรวจจับกลิ่นจะแสดงค่าด้วยระดับกลิ่นในช่วงเวลาที่แรก (โดยประมาณ) หลังจากที่เสียบปลั๊กตัวเครื่อง เสียบปลั๊กไฟเมื่ออากาศสะอาด (ปราศจากกลิ่น)

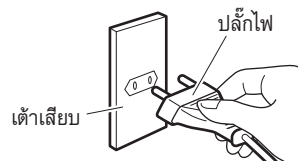

# การทำงาน

## ⚠ คำเตือน

ห้ามปิดเครื่องโดยการดึงปลั๊กออกจากเต้าเสียบ (ความร้อนที่เกิดขึ้นอาจส่งผลให้เกิดเพลิงไหม้หรือไฟดูดได้)

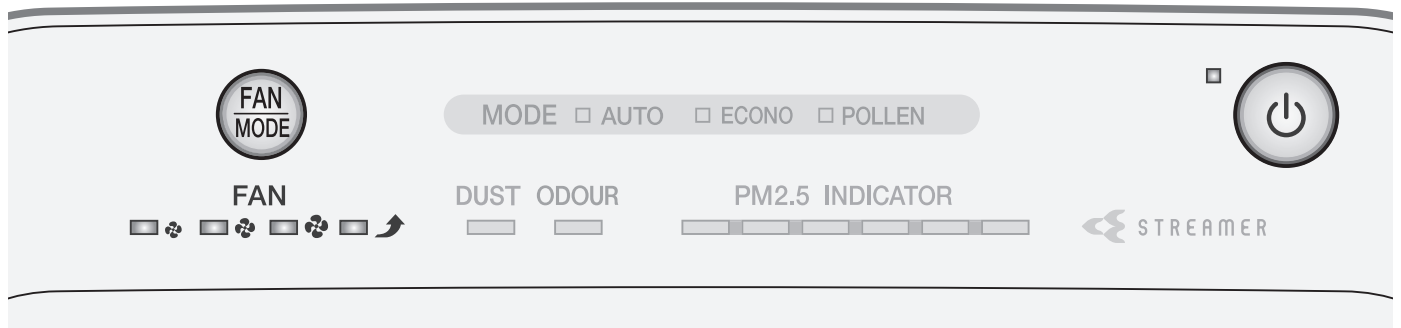

### การใช้งานระบบฟอกอากาศ (เปิด/ปิดการทำงาน)

ทำความสะอาดภายในห้อง



- ไฟแสดงการเปิดปิดเครื่อง [สีเขียว] จะสว่างขึ้น
- กดอีกครั้งเพื่อปิด

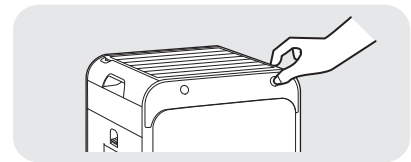

#### ข้อสังเกต

- ห้ามเคลื่อนย้ายเครื่อง หรือใส่หรือถอดชิ้นส่วนของเครื่อง ในขณะที่เครื่องกำลังทำงาน เพราะอาจเกิดการแตกหักหรือการทำงานที่ผิดปกติได้

#### หมายเหตุ

- เมื่อซื้อสินค้า เครื่องจะถูกตั้งค่าไว้ที่การทำงานในระบบฟอกอากาศ โหมดพัดลมอัตโนมัติ
- เมื่อถอดปลั๊กตัวเครื่องหรือปิดเครื่อง เครื่องจะทำงานโดยใช้การตั้งค่าก่อนหน้านั้นในครั้งถัดไปที่เปิดเครื่อง
- คุณไม่สามารถเปลี่ยนแปลงการตั้งค่าการทำงานได้ในช่วง 2 วินาทีหลังจากที่เพิ่งเสียบปลั๊กไฟ

### การเปลี่ยนระดับความแรงลม

เลือกการตั้งค่าพัดลมที่ต้องการ

🌀\* : เรียบ    🌀\* : ต่ำ    🌀\* : มาตรฐาน    🌀 : เทอร์โบ    \* ขนาดของสัญลักษณ์จะแตกต่างกันไปตามการตั้งค่าพัดลม



- การกดแต่ละครั้งจะเป็นการเลื่อนไปยังไฟแสดงการทำงานต่างๆ ของพัดลม [สีเขียว] และไฟแสดงโหมด [สีเขียว]

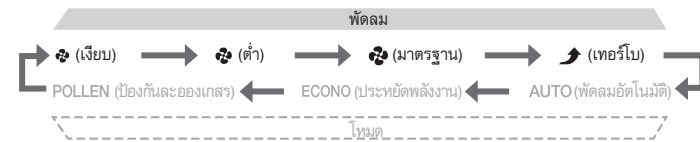

#### เกี่ยวกับการตั้งค่าพัดลม

- Quiet** เครื่องจะเป่าลมเบาๆ ออกมา แนะนำให้ใช้ในช่่วงที่นอนหลับ ในการกำจัดกลิ่นให้หมดไปจากห้องอย่างรวดเร็ว ขอแนะนำให้ตั้งค่าพัดลมเป็นมาตรฐานหรือค่าที่สูงกว่านั้น มิฉะนั้นความสามารถในการกำจัดกลิ่นอาจลดลง
- Turbo** อากาศแวดล้อมจะได้รับการฟอกให้สะอาดอย่างรวดเร็วโดยใช้แรงลมสูง ขอแนะนำให้ใช้ในช่่วงที่คุณทำความสะอาดห้อง

## ฟังก์ชันที่เป็นประโยชน์

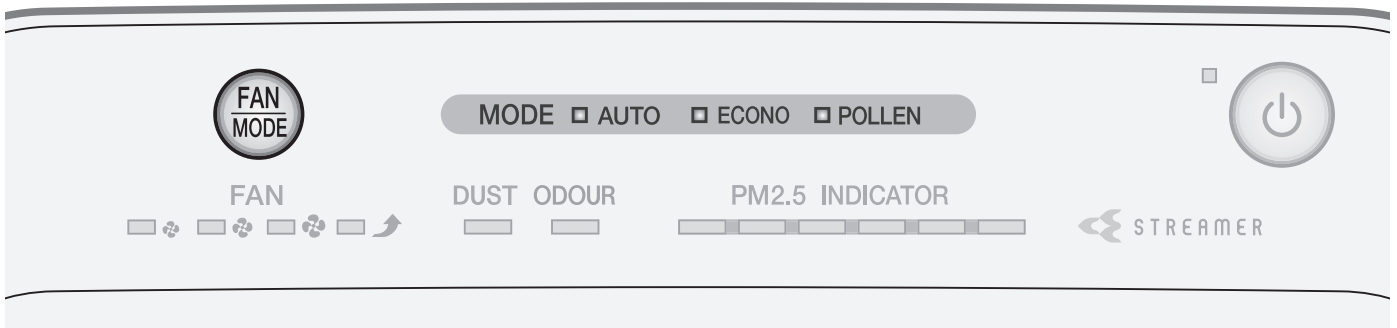

## การใช้งานเครื่องในโหมด

เลือกโหมดให้เหมาะสมกับความต้องการของคุณ  
ความแรงลมจะถูกปรับโดยอัตโนมัติ เมื่อเครื่องทำงานอยู่ในโหมด



- การกดแต่ละครั้งจะเป็นการเลื่อนไปยังไฟแสดงโหมดต่างๆ [สีเขียว] และไฟแสดงการทำงานต่างๆ ของพัดลม [สีเขียว]

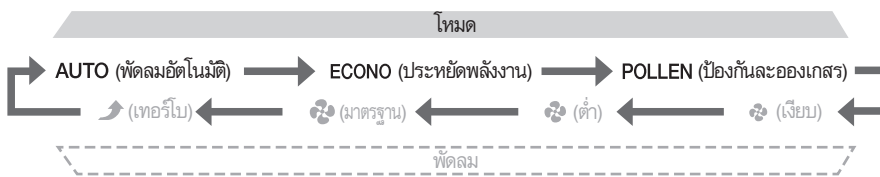

โหมด	การใช้งานและฟังก์ชัน
พัดลมอัตโนมัติ	<p><b>การปรับระดับความแรงลมอัตโนมัติ</b></p> <p>การตั้งค่าพัดลม (เงียบ, ต่ำ, มาตรฐาน, สูง) จะถูกปรับโดยอัตโนมัติตามระดับความสกปรกของอากาศ ความสามารถในการฟอกอากาศจะเพิ่มขึ้นเมื่อระดับความแรงลมเพิ่มขึ้น</p> <ul style="list-style-type: none"> <li>ระดับความสกปรกในอากาศจะสัมพันธ์กับปริมาณฝุ่นและความเข้มข้นของกลิ่นในอากาศแวดล้อม</li> </ul>
ประหยัดพลังงาน	<p><b>การประหยัดพลังงาน</b></p> <p>ในโหมดการประหยัดพลังงานภายในโหมดประหยัดพลังงาน (ECONO) การตั้งค่าพัดลมจะสลับไปมาโดยอัตโนมัติระหว่างเงียบและต่ำเท่านั้น การใช้พลังงาน (*1) และเสียงการทำงานจะลดลง</p> <p>ถ้าอากาศสะอาด โหมดการติดตามตรวจสอบจะทำงานโดยอัตโนมัติหลังจากช่วงหนึ่ง และแนะนำให้ใช้ในช่วงที่นอนหลับ</p> <p>*1 โดยการเปรียบเทียบกับโหมดพัดลมอัตโนมัติ (ประมาณ 9.2Wh) การใช้พลังงานในโหมดประหยัดพลังงาน (ประมาณ 6.5Wh) จะมีค่าน้อยกว่าประมาณ 2.7Wh</p> <p>เงื่อนไขการทดสอบ: การทำงานในพื้นที่ 10 ตารางเมตรเป็นเวลา 1 ชั่วโมง สมมติว่ามีกรู๊ปบูทรี 1 มวนทันทีหลังการเปิดเครื่อง</p> <div style="display: flex; justify-content: space-between;"> <div style="border: 1px solid black; padding: 5px; width: 30%;"> <p><b>โหมดการประหยัดพลังงาน</b></p> <p>การตั้งค่าพัดลมจะสลับโดยอัตโนมัติระหว่างเงียบและต่ำ</p> </div> <div style="text-align: center; width: 30%;"> <p>ถ้าอากาศสะอาดหลังจากช่วงหนึ่ง...</p> <p>←</p> <p>ถ้าตรวจพบฝุ่นละอองหรือกลิ่น...</p> <p>→</p> </div> <div style="border: 1px solid black; padding: 5px; width: 30%;"> <p><b>โหมดการติดตามตรวจสอบ</b></p> <ul style="list-style-type: none"> <li>พัดลมเริ่มและหยุดการทำงานเป็นระยะๆ มีการติดตามตรวจสอบฝุ่นละอองและกลิ่น</li> <li>ฟังก์ชันต่อไปนี้จะปิดการทำงาน จึงช่วยลดการใช้พลังงาน</li> </ul> <p>สตรีมเมอร์ <input type="checkbox"/> ปิด</p> </div> </div> <ul style="list-style-type: none"> <li>เนื่องจากการตั้งค่าพัดลมจำกัดไว้ที่เงียบและต่ำ ความสามารถในการฟอกอากาศจึงลดลง</li> <li>เนื่องจากอากาศไม่ถูกดูดเข้าไปในเครื่อง เมื่อพัดลมหยุดทำงาน ความไวของเซ็นเซอร์ตรวจจับฝุ่นละออง/PM2.5 และเซ็นเซอร์ตรวจจับกลิ่นจะลดลง</li> <li>การตั้งค่าพัดลมจะถูกปรับโดยอัตโนมัติ แต่ไม่สามารถปรับความแรงลมด้วยตนเองได้</li> </ul>
ป้องกันละอองเกสร	<p><b>การลดระดับละอองเกสร</b></p> <p>เครื่องจะสร้างกระแสลมเบาๆ โดยสลับทุกๆ 5 นาทีระหว่างการตั้งค่าพัดลมมาตรฐานและต่ำ เพื่อให้สามารถดูดละอองเกสรเข้าเครื่องและดักจับไว้ ก่อนที่จะตกลังพื้น</p> <ul style="list-style-type: none"> <li>การตั้งค่าพัดลมจะถูกปรับโดยอัตโนมัติ แต่ไม่สามารถปรับความแรงลมด้วยตนเองได้</li> </ul>

## ฟังก์ชันที่เป็นประโยชน์

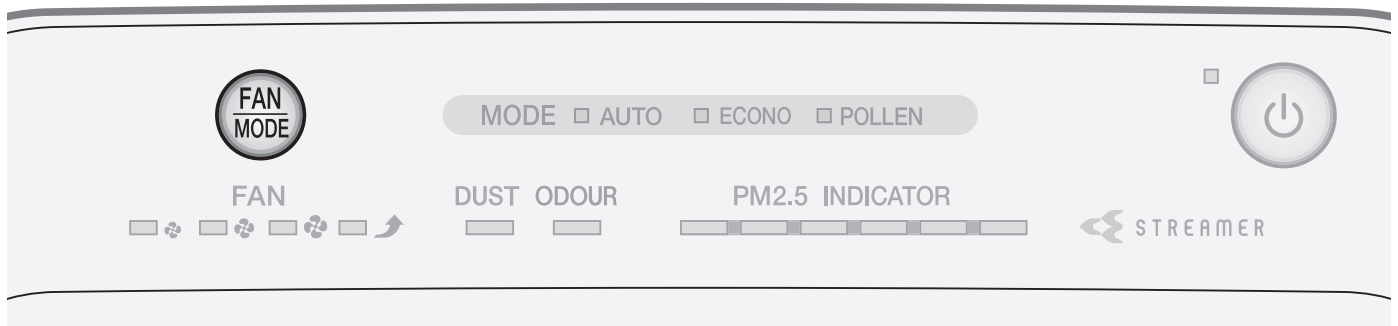

## การปรับความสว่างของไฟบอกสถานะ

ความสว่างของไฟบอกสถานะสามารถปรับได้

กด  ไว้ 3 วินาที

- กดปุ่มเพื่อเลื่อนไปยังการตั้งค่าต่างๆ



- การตั้งค่าพัดลมและโหมดการทำงานจะสลับกันด้วย หลังจากสลับไปยังความสว่างที่ต้องการแล้ว ให้กด  และเลือกการตั้งค่าพัดลมและโหมดการทำงานอีกครั้ง

## หมายเหตุ

- ฟังก์ชันนี้จะมีประโยชน์ ถ้าไฟของเครื่องรบกวนคุณในระหว่างที่นอนหลับ ฯลฯ
- ไฟแสดงการเปิด/ปิดเครื่องจะไม่ปิด แม้ว่าจะตั้งค่าความสว่างเป็นปิดก็ตาม ไฟเหล่านี้จะถูกตั้งค่าเป็นสลัว
- ถ้ามีการกดปุ่ม  เมื่อตั้งค่าความสว่างเป็นปิด ความสว่างจะเปลี่ยนเป็นสลัว และเปลี่ยนกลับเป็นปิดหลังจากเวลาผ่านไปประมาณ 10 วินาที



# การตั้งค่าขั้นสูง

เมื่อความไวของเซ็นเซอร์ตรวจจับฝุ่นละออง/PM2.5 ไม่เป็นไปตามความต้องการของคุณ

\*การตั้งค่าเมื่อซื้อเครื่อง



## การตั้งค่าความไวเซ็นเซอร์ตรวจจับฝุ่นละออง/PM2.5

สูง	ปกติ*	ต่ำ
-----	-------	-----

### 1. กด ค้างไว้ประมาณ 5 วินาทีและเมื่อเสียงบี๊บดังขึ้น ให้กด ขณะที่กด

- การเปลี่ยนแปลงการตั้งค่านี้สามารถทำได้ เมื่อเครื่องเปิดหรือปิด

### 2. เมื่อเสียงบี๊บดังขึ้น ให้ปล่อย และ

- หนึ่งในไฟแสดงการทำงานของพัดลม () (ต่ำ),  (มาตรฐาน),  (เทอร์โบ) จะกะพริบเป็นเวลาประมาณ 5 วินาที จากนั้นไฟที่เกี่ยวข้องกับความไวที่ตั้งค่าไว้ในขณะนั้นจะสว่างขึ้น

### 3. กด เพื่อเปลี่ยนการตั้งค่าความไว

- การกดแต่ละครั้งจะเป็นการเลื่อนไปยังไฟแสดงการทำงานของพัดลม ซึ่งช่วยให้คุณเปลี่ยนแปลงค่าความไวได้

ในการตั้งค่าความไว สูง

- ▶ เลือกไฟแสดงการทำงานของพัดลม  (เทอร์โบ)

ในการตั้งค่าความไว ต่ำ

- ▶ เลือกไฟแสดงการทำงานของพัดลม  (ต่ำ)

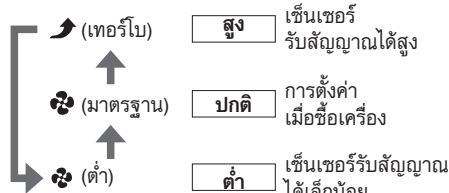

- การตั้งค่าจะแสดงโดยใช้ไฟแสดงการทำงานของพัดลม ถ้าไฟแสดงการทำงานของพัดลมไม่เปลี่ยนแปลง ให้ถอดปลั๊กออก แล้วรอเป็นเวลายาวน้อย 5 วินาที แล้วจึงเสียบปลั๊กกลับเข้าไปใหม่ และทำซ้ำขั้นตอนข้างบนตั้งแต่เริ่มต้น

### 4. กด หลังจากที่เลือกการตั้งค่าใหม่

- เสียงบี๊บสั้นจะดังขึ้นและการตั้งค่าใหม่จะกะพริบ ถอดปลั๊กออกขณะที่ไฟกำลังกะพริบ แล้วรออย่างน้อย 5 วินาที จากนั้นเสียบปลั๊กอีกครั้ง ในตอนนี้การตั้งค่าเสร็จสมบูรณ์แล้ว
- ถ้าไม่ได้ดำเนินการขั้นตอนนี้ เครื่องจะไม่กลับไปเป็นโหมดการทำงานปกติ

#### หมายเหตุ

- เครื่องจะจดจำการตั้งค่า แม้ว่าจะมีการถอดปลั๊กเครื่องก็ตาม

# การบำรุงรักษา

## ⚠ คำเตือน

ก่อนทำความสะอาดและบำรุงรักษา ต้องแน่ใจว่าได้ถอดปลั๊กออกแล้ว (อาจทำให้เกิดไฟดูดและเกิดการบาดเจ็บได้)

### หน้ากากช่องลมออก

#### เมื่อเกิดปัญหาความสกปรก

**เช็ด**

- เช็ดสิ่งสกปรกด้วยผ้านุ่มชุบน้ำหมาดๆ แล้วล้างออกด้วยน้ำ
- ห้ามใช้แปรงขนแข็ง ฯลฯ (อาจเกิดการแตกหักได้)
- เมื่อมีคราบสกปรกสะสมอยู่มาก ให้แช่ชิ้นส่วนทิ้งไว้ในน้ำที่ค่อนข้างอุ่นหรือน้ำอุณหภูมิห้องที่ผสมกับน้ำยาทำความสะอาดเครื่องครัวที่มีฤทธิ์เป็นกลาง จากนั้นล้างน้ำยาทำความสะอาดออกให้หมดจดด้วยน้ำเปล่า แล้วตากชิ้นส่วนนั้นในร่มจนแห้ง

#### ซักล้าง/ล้างน้ำ

##### การถอด

วางนิ้วมือตรงร่องด้านบนของเครื่องและยกขึ้น

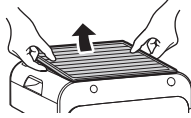

##### การใส่

ระมัดระวังโดยใส่ด้านที่ถูกต้องและใส่เข้าที่ให้แน่น

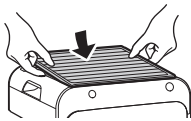

### ตัวเครื่อง

#### เมื่อเกิดปัญหาความสกปรก

**เช็ด**

- เช็ดสิ่งสกปรกด้วยผ้านุ่มชุบน้ำหมาดๆ
- เมื่อมีคราบสกปรกสะสมอยู่มาก ให้จุ่มผ้าในน้ำยาทำความสะอาดเครื่องครัวที่มีฤทธิ์เป็นกลาง และเช็ดสิ่งสกปรกออก
- ห้ามใช้แปรงขนแข็ง ฯลฯ (อาจเกิดความเสียหายได้)

### แผ่นกรองอากาศชั้นต้น (ด้านซ้าย/ด้านซ้าย/ด้านขวา)

#### ประมาณทุก 2 สัปดาห์

##### ดูดฝุ่น

##### ซักล้าง/ล้างน้ำ

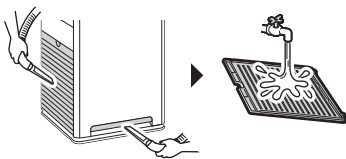

- หลังจากกำจัดฝุ่นละอองโดยใช้เครื่องดูดฝุ่นแล้ว ให้ถอดแผ่นกรองออกมา แล้วล้างด้วยน้ำ จากนั้นตากเอาไว้ในร่มจนแห้ง
- ใช้แปรงขนนุ่ม เมื่อทำความสะอาดช่องว่างในตะแกรง

##### ข้อสังเกต

- ห้ามใช้ไม้พินสาลีหรือแปรงขนแข็ง ฯลฯ (แผ่นกรองอาจแตกหักบางส่วนได้)
- อย่าออกแรงมากเกินไป (แผ่นกรองอาจแตกหัก/เสียหายบางส่วนได้)

- เมื่อมีคราบสกปรกสะสมอยู่มาก ให้แช่ชิ้นส่วนทิ้งไว้ในน้ำที่ค่อนข้างอุ่นหรือน้ำอุณหภูมิห้องที่ผสมกับน้ำยาทำความสะอาดเครื่องครัวที่มีฤทธิ์เป็นกลาง จากนั้นล้างน้ำยาทำความสะอาดออกให้หมดจดด้วยน้ำเปล่า แล้วตากชิ้นส่วนนั้นในร่มจนแห้ง

##### การถอด

จับส่วนที่เว้าเข้าไปในแผ่นกรองอากาศชั้นต้น แล้วดึงออกมา

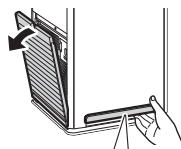

- จับส่วนปลายที่เหลืออยู่ของแผ่นกรองอากาศชั้นต้นด้วยนิ้วโป้ง



② ดึงเข้าหาตัวคุณ

##### การใส่

สอดตะขอ (2 จุด) ลงในเครื่อง และกดจนกว่าจะได้ยินเสียงยึดเข้าที่

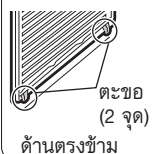

สอดตะขอ (1 จุด) ลงในเครื่อง ดันส่วนปลายทั้งสองด้านจนกว่าจะยึดเข้าที่อย่างแน่นหนา

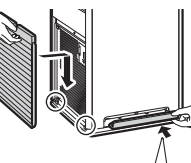

ตะขอ (1 จุด)

มองจากด้านบน

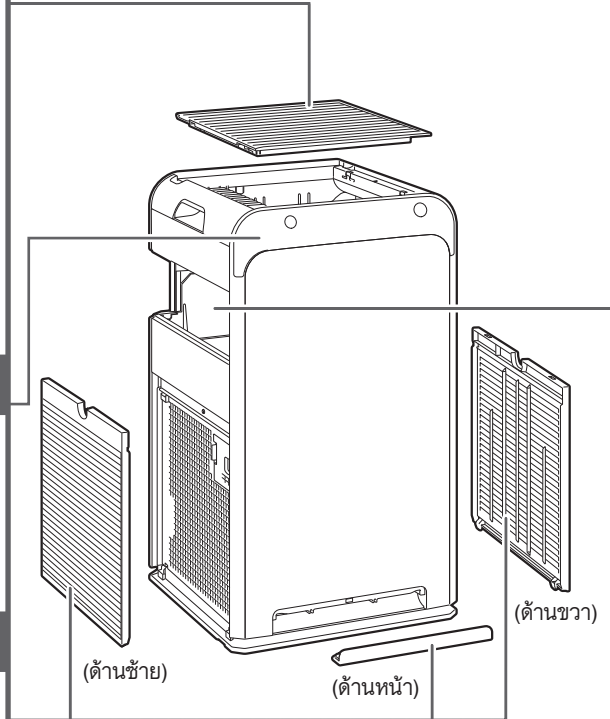

### เซ็นเซอร์ตรวจจับฝุ่นละออง/PM2.5

#### เมื่อมีฝุ่นละอองสะสม

##### ดูดฝุ่น

- ถอดแผ่นกรองอากาศชั้นต้น (ด้านซ้าย)
- ดูดฝุ่นที่ติดอยู่บนช่องลมเข้าของเซ็นเซอร์ตรวจจับฝุ่นละออง/PM2.5 โดยใช้เครื่องดูดฝุ่นที่ใส่หัวดูดสำหรับพื้นที่ยากจะเข้าถึง หรืออุปกรณ์ที่คล้ายคลึงกัน

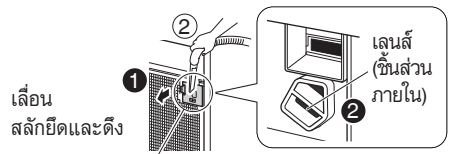

① เลื่อนสลักยึดและดึง

② เลนส์ (ชิ้นส่วนภายใน)

ช่องลมเข้าของเซ็นเซอร์ตรวจจับฝุ่นละออง/PM2.5

#### ประมาณทุก 3 เดือน

**เช็ด**

- ถอดแผ่นกรองอากาศชั้นต้น (ด้านซ้าย) และฝาปิดช่องลมเข้าของเซ็นเซอร์ตรวจจับฝุ่นละออง/PM2.5
- เช็ดเลนส์ด้วย **ไม้พินสาลีที่แห้ง**



เลนส์

ใช้ไฟส่อง หากมองไม่เห็น

ใช้เครื่องดูดฝุ่นที่ใส่หัวดูดสำหรับพื้นที่ยากจะเข้าถึง หรือ อุปกรณ์ที่คล้ายคลึงกันเพื่อดูดฝุ่นที่สะสมรอบๆ เลนส์ออกมา

- ใส่ฝาปิดกลับเข้าที่ให้แน่นหนา (เครื่องอาจทำงานผิดปกติ ถ้าฝาปิดไม่เข้าที่)

## ⚠ คำเตือน

- ห้ามใช้น้ำมันเชื้อเพลิง น้ำมันเบนซิน ทินเนอร์ สารขัด พาราฟิน แอลกอฮอล์ ฯลฯ (อาจทำให้เกิดไฟดูด เพลิงไหม้ หรือตัวเครื่องแตกร้าวได้)
- ห้ามล้างตัวเครื่องหลักด้วยน้ำ (อาจทำให้เกิดไฟดูด เพลิงไหม้ หรือการทำงานผิดปกติ/ตัวเครื่องแตกร้าวได้)

### ชุดแผ่นกรองขจัดกลิ่น

เมื่อเกิดปัญหาเกี่ยวกับกลิ่นหรือฝุ่นละออง

#### ดูดฝุ่น

#### ห้ามใช้น้ำ

- นำออกจากเครื่องพร้อมโครงและกำจัดฝุ่นละอองโดยใช้เครื่องดูดฝุ่น
- ถ้ามีปัญหาเรื่องกลิ่น ให้ฉีดพ่นผิวหน้าเบาๆ ด้วยอุปกรณ์พ่นละอองน้ำ ฯลฯ แล้ววางชิ้นส่วนนั้นให้แห้งในบริเวณที่ร่มซึ่งมีการระบายอากาศได้ดี (ประมาณ 1 วัน)
- ห้ามขัดถูพื้นผิว
- ห้ามใช้น้ำเมื่อทำความสะอาด (ถ้ามีการใช้น้ำ ชิ้นส่วนนี้จะเสียหายและไม่สามารถใช้งานได้อีก) ▶ หน้า 18

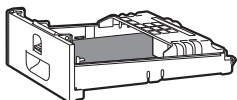

#### ห้ามถอดชุดแผ่นกรองขจัดกลิ่นออกจากโครง

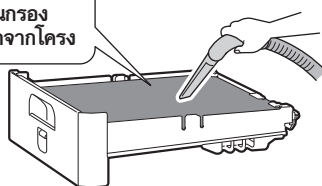

#### การถอด

จับที่สลักยึดและที่จับชุดแผ่นกรองขจัดกลิ่นและดึงออก

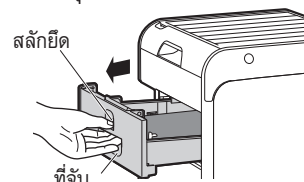

#### การใส่

ใส่ชุดแผ่นกรองขจัดกลิ่นเข้าไปจนสุด



- ถ้ามีการถอดชุดแผ่นกรองขจัดกลิ่นหรือติดตั้งไม่ถูกต้อง ไฟแสดงเซ็นเซอร์ตรวจจับกลิ่นจะกะพริบ

### แผ่นกรองดักเก็บฝุ่น

ประมาณทุก 10 ปี **เปลี่ยน**

#### ห้ามใช้น้ำ

#### ห้ามดูดฝุ่น

- ห้ามใช้เครื่องดูดฝุ่นหรือใช้น้ำเมื่อทำความสะอาด (ถ้าแผ่นกรองเสียหายหรือมีช่องเปิด ฯลฯ ฝุ่นจะผ่านเข้าไปในแผ่นกรอง และทำให้ความสามารถในการดักเก็บฝุ่นลดลง)

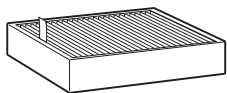

#### เกี่ยวกับระยะเวลาในการเปลี่ยนชิ้นส่วน

- ระยะเวลาในการเปลี่ยนชิ้นส่วนจะขึ้นอยู่กับรูปแบบการใช้งานและสถานที่ติดตั้งเครื่อง ถ้ามีการใช้เครื่องเป็นประจำทุกวันภายในบ้าน ซึ่งมีการสูบบุหรี่ 5 มวนในแต่ละวัน ควรเปลี่ยนแผ่นกรองทุกๆ 10 ปี (การคำนวณนี้อ้างอิงจากวิธีการทดสอบตามมาตรฐาน JEM1467 ของ Japan Electrical Manufacturers Association) หากอากาศแวดล้อมสกปรกมาก อาจจะต้องเปลี่ยนแผ่นกรองบ่อยขึ้น
- ถ้าแผ่นกรองไม่สามารถใช้งานได้อีก แสดงว่าถึงเวลาที่ต้องเปลี่ยนแผ่นกรองใหม่แล้ว

#### เกี่ยวกับการซื้อและกำจัดทิ้ง

- โปรดดูที่ "ชิ้นส่วนที่จำหน่ายแยกต่างหาก" ▶ หน้า 16

#### การถอด

- 1 ถอดชุดแผ่นกรองขจัดกลิ่น
- 2 ดึงแถบป้ายขึ้น
- 3 จับที่ด้านล่างของแผ่นกรองดักเก็บฝุ่นและยกออกมา

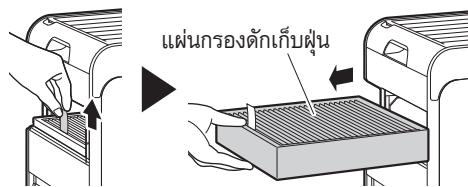

#### การใส่

- 1 ติดตั้งแผ่นกรองดักเก็บฝุ่นใหม่ ระวังโดยใส่ด้านที่ถูกต้อง



- 2 ใส่ชุดแผ่นกรองขจัดกลิ่น

#### ข้อสังเกต

- ต้องแน่ใจว่าได้ใส่แผ่นกรองดักเก็บฝุ่นและชุดแผ่นกรองขจัดกลิ่นลงในเครื่อง เมื่อเครื่องทำงาน หากไม่ได้ใส่ชิ้นส่วนเหล่านี้เมื่อเครื่องทำงาน อาจเกิดการแตกหัก/การทำงานผิดปกติได้
- ปฏิบัติตามคำแนะนำด้านล่างเพื่อป้องกันลื่นช็อคจางหรือเสียหาย
  - ถ้ามีการใช้สารทำความสะอาด ต้องแน่ใจว่าได้เช็ดออกจนหมดจดและไม่มีสารตกค้าง
  - ถ้าใช้น้ำร้อน ต้องแน่ใจว่าอุณหภูมิของน้ำต้องเท่ากับ 40 °C หรือน้อยกว่า
  - ห้ามตากชิ้นส่วนให้แห้งโดยถูกแสงแดดโดยตรง
  - ห้ามใช้เครื่องเป่าผมเป่าชิ้นส่วนให้แห้ง
  - ห้ามให้ชิ้นส่วนถูกเปลวไฟ
- ถ้าใช้เครื่องดูดฝุ่น ต้องแน่ใจว่าไม่มีการใช้แรงกดหรือกระแทกกับชิ้นส่วน (อาจเกิดการชำรุดเสียหายได้)

# การบำรุงรักษา

## ⚠ คำเตือน

ก่อนทำความสะอาดและบำรุงรักษา ต้องแน่ใจว่าได้ถอดปลั๊กออกแล้ว (อาจทำให้เกิดไฟดูดและเกิดการบาดเจ็บได้)

### การเปลี่ยนชุดสตริมเมอร์

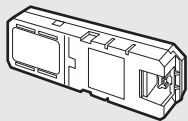

ถ้าไฟแสดงการทำงานสตริมเมอร์กะพริบ

โดยปกติจะไม่จำเป็นต้องเปลี่ยนชุดสตริมเมอร์ อย่างไรก็ตาม ขึ้นอยู่กับว่าเครื่องนี้ถูกนำไปใช้งานที่ใด (สถานที่ซึ่งมีน้ำมัน หรือเต็มไปด้วยฝุ่นละอองและความชื้น หรือมีการใช้สเปรย์และสารเคมี ฯลฯ) การเปลี่ยนชุดอุปกรณ์อาจเป็นสิ่งจำเป็น ▶ หน้า 17

โปรดติดต่อร้านค้าที่คุณซื้อผลิตภัณฑ์

#### 1. ถอดแผ่นกรองอากาศชั้นต้นทางด้านซ้ายออกจากด้านหลังตัวเครื่อง ▶ หน้า 13

#### 2. พลิกแผ่นป้องกันขึ้น แล้วถอดฝาปิดชุดสตริมเมอร์ออกมา

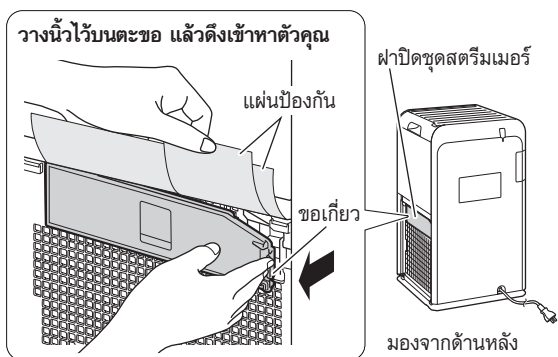

#### 3. ถอดชุดสตริมเมอร์

##### ① ถอดหัวต่อชุดสตริมเมอร์



##### ② กดด้านซ้ายของชุดสตริมเมอร์ เพื่อให้ด้านขวายื่นออกมา

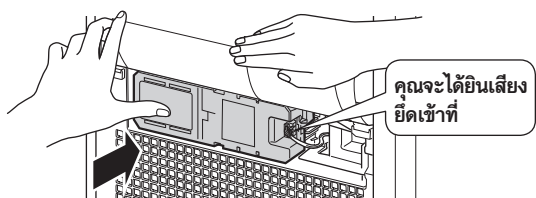

##### ③ ถอดชุดสตริมเมอร์

#### 4. ติดตั้งชุดสตริมเมอร์ใหม่

##### ① ใส่ชุดสตริมเมอร์จากทางด้านซ้าย และดันจนกระทั่งได้ยินเสียงยึดเข้าที่ของตะขอ

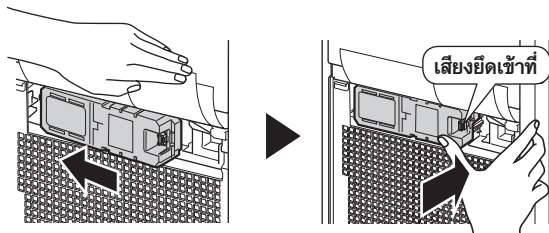

##### ② ต้องแน่ใจว่าตะขอกันไปทางขวา แล้วเสียบหัวต่อเข้าไปให้ลึกที่สุดเท่าที่ทำได้

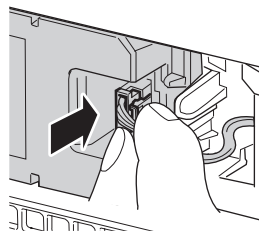

#### 5. ติดตั้งฝาปิดชุดสตริมเมอร์

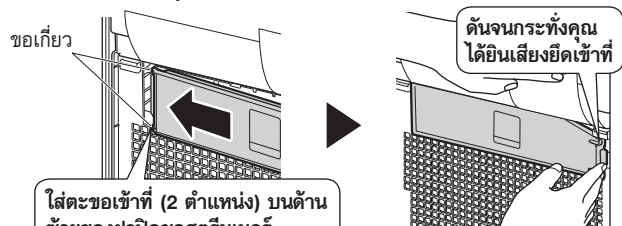

ใส่ตะขอเข้าที่ (2 ตำแหน่ง) บนด้านซ้ายของฝาปิดชุดสตริมเมอร์

- ต้องแน่ใจว่าคุณไม่ได้ยึดสายของหัวต่อ
- ถ้าไม่ได้ใส่ฝาปิดชุดสตริมเมอร์อย่างถูกต้อง สวิตช์ความปลอดภัยจะเริ่มทำงาน และทำให้เครื่องไม่สามารถทำงานได้

#### 6. ติดตั้งแผ่นกรองอากาศชั้นต้น ▶ หน้า 13

#### 7. เสียบปลั๊กไฟ พร้อมกับกดปุ่ม บนเครื่อง และรอจนกว่าเสียงบีบลิ้นจะดังขึ้น

- ไฟแสดงการทำงานสตริมเมอร์จะดับลง
- ถ้าคุณปล่อยปุ่ม  และพยายามใช้งาน ก่อนที่เสียงบีบลิ้นจะดังขึ้น ไฟแสดงการทำงานสตริมเมอร์จะกะพริบอีกครั้ง
- ถ้าคุณทำตามขั้นตอนนี้ และไฟแสดงการทำงานสตริมเมอร์ยังคงกะพริบ โปรดตรวจสอบว่าใส่หัวต่อถูกต้องแล้วหรือไม่

## ชั้นส่วนที่จำหน่ายแยกต่างหาก

## โปรดติดต่อร้านค้าที่คุณซื้อผลิตภัณฑ์

## ชั้นส่วนที่เปลี่ยนได้

แผ่นกรองดักเก็บฝุ่น (แผ่นกรองไฟฟ้าสถิต HEPA) (1 ชั้น)

รุ่น: KAFP080B4E

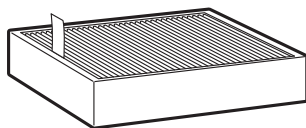

- เปลี่ยนประมาณทุก 10 ปี
- ดักจับฝุ่นละอองและละอองเกสร

- หากไม่ทำความสะอาดอย่างถูกต้องอาจส่งผลดังนี้:
  - ความสามารถในการฟอกอากาศลดลง
  - ความสามารถในการขจัดกลิ่นลดลง
  - ส่งกลิ่นไม่พึงประสงค์
- ปฏิบัติตามกฎระเบียบท้องถิ่นเกี่ยวกับการแยกทิ้งขยะ เมื่อต้องการทิ้งแผ่นกรองดักเก็บฝุ่น (ผลิตจากโพลีเอสเตอร์และโพลีโพรพิลีน)

## เมื่อไม่ได้ใช้งานเครื่องเป็นเวลานาน

## 1. ถอดปลั๊กออก

2. ทำความสะอาดชั้นส่วน [▶ หน้า 13, 14](#)

- โดยเฉพาะส่วนประกอบที่ทำความสะอาดโดยใช้น้ำควรทิ้งไว้ให้แห้งสนิท (ความชื้นที่เหลืออยู่อาจทำให้เกิดเชื้อราได้)

## 3. คลุมช่องลมออกและช่องเปิดอื่นๆ ด้วยถุงพลาสติกหรือวัสดุที่คล้ายคลึงกัน เพื่อป้องกันฝุ่นละอองเข้าสู่เครื่อง แล้วจัดเก็บเครื่องโดยวางตั้งขึ้นในบริเวณที่แห้ง



- (อาจเกิดการทำงานผิดปกติ/ตัวเครื่องแตกร้าวได้ หากจัดเก็บเครื่องโดยวางกลับหัวหรือวางตะแคง)

# เกี่ยวกับไฟบอกสถานะ

## แผงควบคุมการทำงาน/แผงสัญญาณไฟ

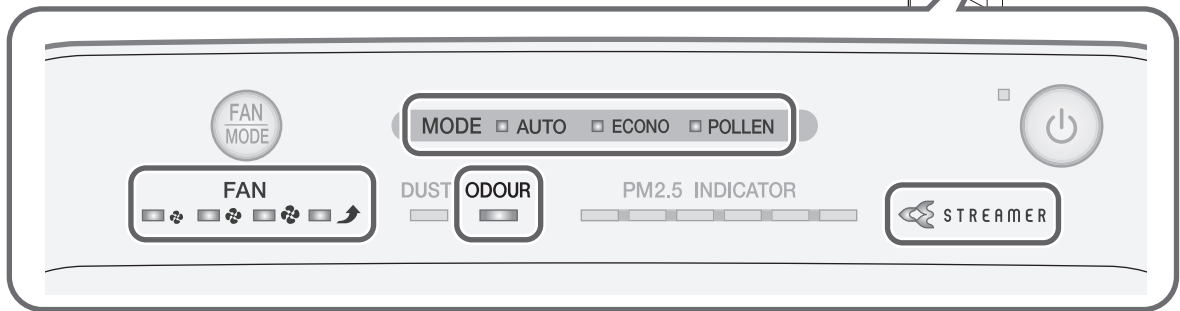
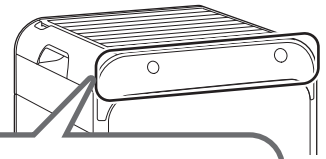
ตรวจสอบไฟบอกสถานะและดำเนินการตามที่ระบุไว้ด้านล่าง

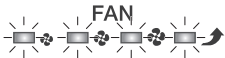

ไฟบอกสถานะ	สาเหตุ/การแก้ปัญหา	
<p>ไฟแสดงเซ็นเซอร์ตรวจจับกลิ่น กะพริบ</p> 	<p>ไฟนี้จะกะพริบ ถ้าชุดแผ่นกรองขจัดกลิ่นหลุดออกมาหรือไม่ได้ใส่อย่างถูกต้อง → ใส่ชุดแผ่นกรองขจัดกลิ่นให้ถูกต้อง (▶ หน้า 14)</p>	
<p>ไฟแสดงเซ็นเซอร์สตรีมเมอร์ กะพริบ</p> 	<p>ถึงเวลาที่จะต้องเปลี่ยนชุดสตรีมเมอร์แล้ว (▶ หน้า 15)</p>	
<p>ไฟแสดงโหมดทั้ง 3 ดวงกะพริบ พร้อมกัน</p> 	<p>ชิ้นส่วนไฟฟ้าขัดข้อง → โปรดติดต่อร้านค้าที่คุณซื้อผลิตภัณฑ์</p>	
<p>ไฟแสดงการทำงานของพัดลมทั้ง 4 ดวงกะพริบพร้อมกัน</p> 	<p>ติดตั้งแผ่นกรองอากาศชั้นต้น หน้ากาก ช่องลมออก และแผ่นกรองดักเก็บฝุ่น แล้วหรือไม่ ไฟอาจกะพริบ ถ้าเครื่องทำงานโดยไม่ได้ ใส่ชิ้นส่วนใดๆ</p>	<p>■ ถ้าใส่ชิ้นส่วนครบทั้งหมดแล้ว ชิ้นส่วนไฟฟ้าขัดข้อง → โปรดติดต่อร้านค้าที่คุณซื้อผลิตภัณฑ์</p>
	<p>มีฝุ่นละอองบนแผ่นกรองอากาศ ชั้นต้นหรือไม่</p>	<p>■ ถ้าไม่ได้ใส่ส่วนประกอบหนึ่งหรือมากกว่านั้น ถอดปลั๊กไฟ แล้วใส่ชิ้นส่วนต่างๆ กลับเข้าที่ จากนั้นเปิดเครื่องอีกครั้ง</p>
	<p>ช่องลมออกถูกปิดกั้นหรือไม่</p>	<p>■ ถ้าไม่มีฝุ่นละออง ชิ้นส่วนไฟฟ้าขัดข้อง → โปรดติดต่อร้านค้าที่คุณซื้อผลิตภัณฑ์</p>
	<p>ไฟเหล่านี้จะกะพริบ ถ้าแรงดันไฟฟ้าลดลงกระทันหัน</p>	<p>■ ถ้ามีฝุ่นละออง ถอดปลั๊กไฟ แล้วทำความสะอาดแผ่นกรองอากาศชั้นต้น จากนั้น เปิดเครื่องอีกครั้ง (▶ หน้า 13)</p> <p>■ ถ้าช่องลมออกไม่ได้ถูกปิดกั้น ชิ้นส่วนไฟฟ้าขัดข้อง → โปรดติดต่อร้านค้าที่คุณซื้อผลิตภัณฑ์</p> <p>■ ถ้าช่องลมออกถูกปิดกั้น นำสิ่งที่เกิดขวางช่องลมออกไป แล้วเปิดเครื่องอีกครั้ง</p>

# คำถามที่พบบ่อย

โปรดตรวจสอบสิ่งต่างๆ ต่อไปนี้ก่อนที่จะติดต่อบริษัท

## คำถาม: เซ็นเซอร์ตรวจจับฝุ่นละออง/PM2.5 มีความไวลดลง...

**คำตอบ:** ทำความสะอาดเซ็นเซอร์ตรวจจับฝุ่นละออง/PM2.5 เป็นครั้งคราว เนื่องจากสิ่งสกปรกบนเลนส์สามารถทำให้ความไวลดลงได้ ▶ หน้า 13

นอกจากนั้น เวลาในการตอบสนองของเซ็นเซอร์ตรวจจับฝุ่นละออง/PM2.5 จะแตกต่างกันไป ขึ้นอยู่กับขนาดห้อง ทำการปรับตามขั้นตอนที่กำหนดสำหรับการตั้งค่าความไวเซ็นเซอร์ตรวจจับฝุ่นละออง/PM2.5 ▶ หน้า 12

ความไวในการตอบสนองของเซ็นเซอร์ตรวจจับฝุ่นละออง/PM2.5 อาจต่ำลงในระหว่างที่พัดลมมีการตั้งค่าอยู่ที่ “เทอร์โบ” หรือเมื่อความแรงลมสูงในโหมดพัดลมอัตโนมัติ ความแรงลมสูงจะทำให้ฝุ่นละอองถูกพัดเข้าไปในช่องลมเข้าก่อนที่เซ็นเซอร์ตรวจจับฝุ่นละออง/PM2.5 จะสามารถตรวจจับได้ ซึ่งถือเป็นเรื่องปกติ (ไม่ใช่การทำงานผิดปกติแต่อย่างใด)

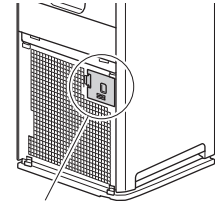

เซ็นเซอร์ตรวจจับฝุ่นละออง/PM2.5

## คำถาม: แผ่นกรองดักเก็บฝุ่นสามารถทำความสะอาดได้หรือไม่

**คำตอบ:** ไม่ได้ ห้ามพยายามทำความสะอาดโดยใช้เครื่องดูดฝุ่นหรือน้ำ (อาจทำให้ประสิทธิภาพของแผ่นกรองดักเก็บฝุ่นลดลง) เปลี่ยนใหม่ ถ้าสกปรกมาก

## คำถาม: แผ่นกรองดักเก็บฝุ่นเปลี่ยนเป็นสีดำได้ง่าย...

**คำตอบ:** สีดำที่เกิดขึ้นไม่ได้มีผลต่อประสิทธิภาพในการดักเก็บฝุ่น อย่างไรก็ตาม คุณสามารถเปลี่ยนใหม่ได้หากเกิดปัญหา

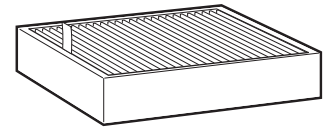

## คำถาม: แผ่นกรองขจัดกลิ่นสามารถทำความสะอาดด้วยน้ำได้หรือไม่ หรือควรเปลี่ยนใหม่

**คำตอบ:** ชิ้นส่วนนี้ไม่สามารถทำความสะอาดด้วยน้ำ (ถ้ามีการใช้น้ำ ชิ้นส่วนนี้จะเสียรูปและไม่สามารถใช้งานได้อีก) ถ้าคุณเผลอล้างชิ้นส่วนนี้ในน้ำโดยไม่ได้ตั้งใจ ให้ไปปรึกษาร้านค้าที่คุณซื้อผลิตภัณฑ์ ถอดชุดแผ่นกรองขจัดกลิ่นออกจากเครื่องหลัก และดูดฝุ่นด้วยเครื่องดูดฝุ่น ไม่จำเป็นต้องเปลี่ยนแผ่นกรอง ถ้ามีปัญหารองกลิ่น ให้ฉีดพ่นผิวหน้าเบาๆ ด้วยอุปกรณ์พ่นละอองน้ำ ฯลฯ แล้ววางชิ้นส่วนนั้นให้แห้งในบริเวณที่ร่มซึ่งมีการระบายอากาศได้ดี (ประมาณ 1 วัน) ▶ หน้า 14

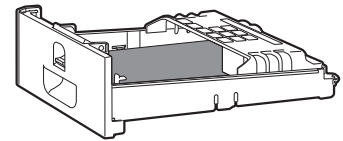

# การแก้ไขปัญหาเบื้องต้น

## ■ ก่อนทำการสอบถามหรือขอรับบริการแจ้งซ่อม โปรดตรวจสอบสิ่งต่อไปนี้

หากยังคงมีปัญหา ให้ติดต่อร้านค้าที่คุณซื้อผลิตภัณฑ์

## ■ ในกรณีที่มีการทำงานผิดปกติในระหว่างการใช้งาน

ถ้าไฟบอกสถานะสว่างขึ้นแบบผิดปกติ หรือไม่ทำงาน เนื่องจากฟ้าผ่า ฯลฯ ให้ถอดปลั๊กไฟออก รออย่างน้อย 5 วินาที แล้วจึงเสียบปลั๊กและเปิดเครื่องอีกครั้ง



### ไม่ใช่ปัญหา

กรณีนี้ไม่ใช่ปัญหา



### ตรวจสอบ

โปรดตรวจสอบอีกครั้งก่อนขอแจ้งซ่อม

## ■ เครื่องไม่ตอบสนอง

อาการ	จุดที่ควรตรวจสอบ
ไม่ตอบสนอง แม้ว่าจะกด  ก็ตาม	<ul style="list-style-type: none"> <li>✓ เพื่อเป็นการปกป้องระบบ เครื่องอาจหยุดการทำงานหลังจากที่ได้รับแรงดันไฟฟ้ากระเพื่อมอย่างมากในทันทีทันใด หากในช่วงเวลานั้นเครื่องกำลังทำงานอยู่ เครื่องจะกลับมาทำงานโดยอัตโนมัติอีกครั้ง หลังจากแรงดันไฟฟ้ากลับเข้าสู่ภาวะปกติ ช่วงแรงดันไฟฟ้าที่ปกป้อง: 180 โวลต์-264 โวลต์</li> </ul>
เครื่องจะไม่ทำงาน	<ul style="list-style-type: none"> <li>? ใส่ฝาปิดชุดสตริมเมอร์แล้วหรือไม่ ถ้าไม่ได้ใส่ฝาปิด สวิตช์ความปลอดภัยจะเริ่มทำงาน และทำให้เครื่องไม่สามารถทำงานได้ → ใส่ฝาปิดชุดสตริมเมอร์ให้ถูกต้องและพยายามใช้งานอีกครั้ง <a href="#">▶ หน้า 15</a></li> </ul>















## ■ ได้ยินเสียง

อาการ	จุดที่ควรตรวจสอบ
เสียงฟู่ๆ ในระหว่างการทำงาน	<ul style="list-style-type: none"> <li>✓ ขณะที่สตริมเมอร์ทำงาน ชุดสตริมเมอร์จะส่งเสียงฟู่ๆ เมื่อปล่อยประจุสตริมเมอร์ ทั้งนี้ ขึ้นอยู่กับสภาพการใช้งาน เสียงอาจลดลงมากหรือเปลี่ยนเป็นเสียงแตก เสียงหึ่งๆ หรือฟริบ ซึ่งถือเป็นเรื่องปกติ ปกติ ถ้าเสียงดังกล่าวยกเว้นให้คุณ ให้ลองย้ายเครื่องไปยังตำแหน่งอื่น</li> </ul>
เสียงหวีดหวิวและเสียงเพียบพะยอบ ในระหว่างการทำงาน	<ul style="list-style-type: none"> <li>? มีฝุ่นละอองบนแผ่นกรองอากาศชั้นต้นหรือไม่ → ให้ทำความสะอาดชั้นส่วนนี้ <a href="#">▶ หน้า 13</a></li> <li>? แผ่นกรองดักเก็บฝุ่นอุดตันหรือไม่ → ขึ้นอยู่กับสภาพการใช้งาน แผ่นกรองดักเก็บฝุ่นอาจอุดตัน และทำให้อายุการใช้งานสั้นลง <a href="#">▶ หน้า 8</a> เปลี่ยนแผ่นกรองดักเก็บฝุ่น <a href="#">▶ หน้า 14</a></li> </ul>
การทำงานมีเสียงดัง	<ul style="list-style-type: none"> <li>? ใส่แผ่นกรองดักเก็บฝุ่นอย่างถูกต้องหรือไม่ → ถ้าไม่ได้ใส่อย่างถูกต้อง เสียงการทำงานอาจดังขึ้น <a href="#">▶ หน้า 14</a></li> </ul>

## ■ ไฟบอกสถานะ

อาการ	จุดที่ควรตรวจสอบ
ไฟบอกสถานะไม่สว่าง ไฟบอกสถานะดับลงประมาณ 10 วินาที หลังจากเปิดเครื่อง	<ul style="list-style-type: none"> <li>? มีการตั้งค่าความสว่างไฟบอกสถานะเป็นปิดหรือไม่ → ถ้าความสว่างของไฟบอกสถานะถูกตั้งค่าเป็นปิด ไฟทั้งหมดจะยังคงดับอยู่ ยกเว้นไฟแสดงการเปิด/ปิดเครื่อง → ถ้าความสว่างของไฟบอกสถานะถูกตั้งค่าเป็นปิด หลังจากที่เปิดเครื่องแล้ว ความสว่างของไฟบอกสถานะจะสลับประมาณ 10 วินาที แล้วจึงดับลง <a href="#">▶ หน้า 11</a></li> </ul>



อาการ	จุดที่ควรตรวจสอบ
ไฟแสดงการทำงานของพัดลมทั้งหมด (  (เจียบ),  (ต่ำ),  (มาตรฐาน), และ  (เทอร์โบ)) จะกะพริบพร้อมกัน	<p><b>?</b></p> <ul style="list-style-type: none"> <li>• ติดตั้งแผ่นกรองอากาศชั้นต้น หน้ากากช่องลมออก และแผ่นกรองดักเก็บฝุ่นแล้วหรือไม่ ไฟอาจจะพริบ ถ้าเครื่องทำงานโดยไม่ได้ใส่ชิ้นส่วนใดๆ [ถ้าไม่ได้ใส่ชิ้นส่วนหนึ่งหรือมากกว่านั้น] → ถอดปลั๊กไฟ แล้วใส่ชิ้นส่วนต่างๆ กลับเข้าที่ จากนั้นเปิดเครื่องอีกครั้ง [ถ้าใส่ชิ้นส่วนครบทั้งหมดแล้ว] ชิ้นส่วนไฟฟ้าขัดข้อง → โปรดติดต่อร้านค้าที่คุณซื้อผลิตภัณฑ์</li> <li>• มีฝุ่นละอองบนแผ่นกรองอากาศชั้นต้นหรือไม่ [ถ้ามีฝุ่นละออง]  <a href="#">หน้า 13</a> → ถอดปลั๊กไฟ แล้วทำความสะอาดแผ่นกรองอากาศชั้นต้น จากนั้นเปิดเครื่องอีกครั้ง [ถ้าไม่มีฝุ่นละออง] ชิ้นส่วนไฟฟ้าขัดข้อง → โปรดติดต่อร้านค้าที่คุณซื้อผลิตภัณฑ์</li> <li>• ช่องลมออกถูกปิดกั้นหรือไม่ [ถ้าช่องลมออกถูกปิดกั้น] → นำสิ่งกีดขวางช่องลมออกออกไป แล้วเปิดเครื่องอีกครั้ง [ถ้าช่องลมออกไม่ได้ถูกปิดกั้น] ชิ้นส่วนไฟฟ้าขัดข้อง → โปรดติดต่อร้านค้าที่คุณซื้อผลิตภัณฑ์</li> </ul> <p><b>✓</b></p> <ul style="list-style-type: none"> <li>• ไฟเหล่านี้จะกะพริบ ถ้าแรงดันไฟฟ้าลดลงกระทันหัน ไฟจะกลับมาสู่สภาพก่อนหน้าอีกครั้ง เมื่อแรงดันไฟฟ้ากลับสู่สภาวะปกติ ช่วงแรงดันไฟฟ้าที่ปกป้อง: 180 โวลต์-264 โวลต์</li> </ul>
ไฟแสดงเซ็นเซอร์ตรวจจับฝุ่นละอองยังคงเป็นสีส้มหรือแดง	<p><b>?</b></p> <ul style="list-style-type: none"> <li>• มีฝุ่นละอองในหรือรอบๆ ช่องลมเข้าของเซ็นเซอร์ตรวจจับฝุ่นละออง/PM2.5 หรือไม่ → ให้ดูดฝุ่นออกจากช่องลมเข้าโดยใช้เครื่องดูดฝุ่น  <a href="#">หน้า 13</a></li> <li>• มีการถอดฝาปิดออกจากช่องลมเข้าของเซ็นเซอร์ตรวจจับฝุ่นละออง/PM2.5 หรือไม่ → ใส่ฝากลับเข้าที่ให้แน่นหนา  <a href="#">หน้า 13</a></li> </ul>
ไฟบอกสถานะ PM2.5 ยังคงเป็นสีแดง ม่วง หรือน้ำตาล	<ul style="list-style-type: none"> <li>• เลนส์ของเซ็นเซอร์ตรวจจับฝุ่นละออง/PM2.5 สกปรกหรือไม่ → เช็ดฝุ่นละอองออกจากเลนส์โดยใช้ไม้พันสำลีที่แห้งหรือวัสดุอื่นที่คล้ายกัน  <a href="#">หน้า 13</a></li> <li>• แผ่นกรองอากาศชั้นต้นสกปรกหรือไม่  <a href="#">หน้า 13</a> → ให้ทำความสะอาดชิ้นส่วนเหล่านี้ หลังจากทำความสะอาดแล้ว เครื่องจะกลับมาทำงานตามปกติอีกครั้งในระยะเวลาไม่นานหลังจากเปิดเครื่อง</li> </ul>
มีกลิ่นรบกวน แต่ไฟแสดงเซ็นเซอร์ตรวจจับกลิ่นยังเป็นสีเขียว	<p><b>?</b></p> <ul style="list-style-type: none"> <li>• กลิ่นเกิดขึ้นในช่วงเวลาที่คุณเสียบปลั๊กไฟใช่หรือไม่ → ความไวของเซ็นเซอร์ตรวจจับกลิ่นจะแสดงค่าด้วยระดับกลิ่น ในช่วงนาที่แรก (โดยประมาณ) หลังจากที่เสียบปลั๊กตัวเครื่อง  <a href="#">หน้า 6</a> เมื่ออากาศสะอาด (เช่น ไม่มีกลิ่น) ให้ถอดปลั๊กออก รอยอย่างน้อย 5 วินาที แล้วจึงเสียบปลั๊ก และเปิดเครื่องอีกครั้ง ขั้นตอนนี้จะปรับระดับกลิ่นอ้างอิงที่กำหนดความไวของเซ็นเซอร์ตรวจจับกลิ่น</li> </ul>
บางครั้งไฟแสดงการทำงานสตรีมเมอร์ไม่สว่างขึ้น	<p><b>✓</b></p> <ul style="list-style-type: none"> <li>• สตรีมเมอร์อาจหยุดทำงานขึ้นอยู่ระดับความสกปรกของอากาศ ไฟแสดงการทำงานสตรีมเมอร์ดับลง เมื่อสตรีมเมอร์หยุดทำงาน</li> </ul> <p><b>?</b></p> <ul style="list-style-type: none"> <li>• เครื่องทำงานในโหมดประหยัดพลังงานหรือไม่ → ไฟแสดงการทำงานสตรีมเมอร์ไม่สว่าง เมื่อเครื่องอยู่ในโหมดการติดตามตรวจสอบ  <a href="#">หน้า 10</a></li> </ul>
ไฟแสดงการทำงานสตรีมเมอร์กะพริบ แม้ว่าจะเปลี่ยนชุดสตรีมเมอร์แล้วก็ตาม	<p><b>?</b></p> <ul style="list-style-type: none"> <li>• หลังจากเปลี่ยนแล้ว มีการเสียบปลั๊กไฟขณะที่กดปุ่ม  บนตัวเครื่องหรือไม่  <a href="#">หน้า 15</a></li> <li>• ติดตั้งหัวต่อของชุดสตรีมเมอร์อย่างถูกต้องหรือไม่ [ในกรณีที่ติดตั้งไม่ถูกต้อง] → ดึงปลั๊กไฟออก แล้วใส่หัวต่ออีกครั้ง จากนั้นให้พยายามใช้งานอีกครั้ง  <a href="#">หน้า 15</a> [ในกรณีที่ติดตั้งถูกต้อง] ชิ้นส่วนไฟฟ้าขัดข้อง → โปรดติดต่อร้านค้าที่คุณซื้อผลิตภัณฑ์</li> </ul>
ไฟแสดงเซ็นเซอร์ตรวจจับกลิ่นกะพริบ	<p><b>?</b></p> <ul style="list-style-type: none"> <li>• ใส่ชุดแผ่นกรองขจัดกลิ่นแล้วหรือไม่ → ใส่ชุดแผ่นกรองขจัดกลิ่น  <a href="#">หน้า 14</a></li> </ul>

# การแก้ไขปัญหาเบื้องต้น

## ฟังก์ชันระบบฟอกอากาศ

อาการ	จุดที่ควรตรวจสอบ
ความสามารถในการฟอกอากาศลดลง	<p><b>?</b></p> <ul style="list-style-type: none"> <li>วางเครื่องไว้ตรงตำแหน่งที่แรงลมไม่สามารถส่งถึงหรือล้อมรอบด้วยสิ่งกีดขวาง                     <ul style="list-style-type: none"> <li>→ เลือกตำแหน่งที่ไม่มีสิ่งกีดขวางและแรงลมจะส่งถึงทุกส่วนของห้อง</li> </ul> </li> <li>แผ่นกรองอากาศชั้นต้นหรือแผ่นกรองดักจับฝุ่นสกปรกหรือไม่                     <ul style="list-style-type: none"> <li>→ ให้ทำความสะอาดชั้นส่วนเหล่านี้ <a href="#">▶ หน้า 13, 14</a></li> </ul> </li> </ul>
ช่องลมออกส่งกลิ่นรบกวน	<p><b>?</b></p> <ul style="list-style-type: none"> <li>แผ่นกรองขจัดกลิ่นสกปรกหรือไม่                     <ul style="list-style-type: none"> <li>→ ให้ทำความสะอาดชั้นส่วนเหล่านี้ <a href="#">▶ หน้า 14</a></li> </ul> </li> <li>ในบางครั้ง ช่องลมออกอาจมีกลิ่นจางๆ ซึ่งแสดงให้เห็นว่ามีปริมาณของก๊าซโอโซนเกิดขึ้น อย่างไรก็ตาม ปริมาณดังกล่าวมีน้อยมากและไม่เป็นอันตรายต่อสุขภาพของคุณ</li> <li>ห้องเต็มไปด้วยกลิ่น เนื่องจากการประกอบอาหารหรือมีผู้สูบบุหรี่พร้อมกันหลายคน ฯลฯ หรือไม่                     <ul style="list-style-type: none"> <li>→ กลิ่นจะค่อยๆ จางไป เมื่อเครื่องทำงาน</li> </ul> </li> <li>คุณย้ายเครื่องมาจากห้องอื่นหรือไม่                     <ul style="list-style-type: none"> <li>→ เครื่องอาจส่งกลิ่นของห้องที่มีการใช้งานก่อนหน้านี้ปล่อยให้เครื่องทำงานนานขึ้นอีกสักพัก</li> </ul> </li> <li>มีสิ่งใดในห้องที่ส่งกลิ่นออกมาอย่างต่อเนื่องหรือไม่ (สี เพอร์รีเจอร์ใหม่ วอลเปเปอร์ สเปรย์ เครื่องสำอาง สารเคมี)                     <ul style="list-style-type: none"> <li>→ เนื่องจากกลิ่นที่ส่งออกมาอย่างต่อเนื่องไม่สามารถขจัดให้หมดไปได้โดยสิ้นเชิง คุณจึงควรระบายอากาศภายในห้องไปด้วยพร้อมกัน หรือให้เครื่องทำงานในห้องที่มีการระบายอากาศดีชั่วขณะหนึ่ง</li> </ul> </li> </ul>
ไม่มีลมออกมาจากเครื่อง	<p><b>?</b></p> <ul style="list-style-type: none"> <li>ช่องลมออกหรือช่องลมเข้าถูกปิดกั้นหรือไม่                     <ul style="list-style-type: none"> <li>ถ้าไม่มีสิ่งใดปิดกั้น แสดงว่ามอเตอร์พัดลมขัดข้อง                             <ul style="list-style-type: none"> <li>→ โปรดติดต่อร้านค้าที่คุณซื้อผลิตภัณฑ์</li> </ul> </li> </ul> </li> </ul>

## อื่นๆ

อาการ	จุดที่ควรตรวจสอบ
พัดลมหยุดทำงานกลางคันขณะเครื่องทำงาน	<p><b>✓</b></p> <ul style="list-style-type: none"> <li>เมื่อเครื่องสลับไปอยู่ในโหมดการติดตามตรวจสอบในระหว่างที่ทำงานในโหมดประหยัดพลังงาน พัดลมจะเปิดขึ้นและหยุดซ้ำๆ <a href="#">▶ หน้า 10</a></li> </ul> <p><b>?</b></p> <ul style="list-style-type: none"> <li>ติดตั้งแผ่นกรองอากาศชั้นต้น หน้ากากช่องลมออก และแผ่นกรองดักจับฝุ่น ก่อนที่จะใช้งานเครื่องหรือไม่                     <ul style="list-style-type: none"> <li>พัดลมได้รับการกำหนดค่าให้หยุดทำงานเพื่อปกป้องชิ้นส่วนประกอบทางไฟฟ้า หากมีชิ้นส่วนใดที่ไม่ได้ใส่อย่างถูกต้อง                             <ul style="list-style-type: none"> <li>→ ถ้ามีชิ้นส่วนใดที่ไม่ได้ใส่ในเครื่อง ให้ถอดปลั๊กและใส่ชิ้นส่วนทั้งหมดก่อนเปิดเครื่องอีกครั้ง</li> </ul> </li> </ul> </li> </ul>
ไม่ได้ยินเสียงการปล่อยสตรีมเมอร์อีก	<p><b>✓</b></p> <ul style="list-style-type: none"> <li>สตรีมเมอร์อาจหยุดทำงานขึ้นอยู่กับระดับความสกปรกของอากาศ <a href="#">▶ หน้า 6</a></li> </ul>
มีการรบกวนสัญญาณบนจอโทรทัศน์หรือไม่	<p><b>?</b></p> <ul style="list-style-type: none"> <li>วางโทรทัศน์หรือวิทยุห่างจากตัวเครื่องในระยะ 2 เมตร หรือวางเสาอากาศไว้ใกล้เครื่องหรือไม่</li> <li>สายไฟหรือสายเคเบิลเสาอากาศโทรทัศน์หรือวิทยุเดินอยู่ใกล้ตัวเครื่องหรือไม่                     <ul style="list-style-type: none"> <li>→ วางเครื่องให้ห่างจากโทรทัศน์ วิทยุ หรือเสาอากาศให้มากที่สุดเท่าที่ทำได้</li> </ul> </li> </ul>
เพียงแค่เสียบปลั๊กไฟ เครื่องก็เริ่มทำงาน	<p><b>?</b></p> <ul style="list-style-type: none"> <li>คุณถอดปลั๊กไฟในระหว่างที่ไฟฟ้าขัดข้อง หรือเมื่อมีแรงดันไฟฟ้ากระเพื่อมในทันทีทันใด เพื่อย้ายเครื่องหรือถอดปลั๊กในระหว่างการทำงานครั้งล่าสุดหรือไม่                     <ul style="list-style-type: none"> <li>→ ฟังก์ชันเริ่มการทำงานใหม่อัตโนมัติจะทำให้เครื่องกลับมาทำงานอีกครั้งโดยอัตโนมัติ</li> </ul> </li> </ul>

## ข้อมูลจำเพาะ

ชื่อรุ่น	MC40UVM6 / MC40UVM6-7			
แหล่งจ่ายไฟ	เฟสเดียว 50Hz 220-240 โวลต์ / 60Hz 220-230 โวลต์			
โหมดการทำงาน	การฟอกอากาศ			
	เทอร์โบ	มาตรฐาน	ต่ำ	เงียบ
การใช้พลังงาน (วัตต์)	23	13	9	7
เสียงการทำงาน (เดซิเบล)	49	36	27	19
ระดับความแรงลม (ลบ.ม./ชั่วโมง)	240	168	108	66
พื้นที่ครอบคลุม (ตร.ม.)	31			*1
ขนาดภายนอก (มม.)	500(สูง)×270(กว้าง)×270(ลึก)			
น้ำหนัก (กก.)	6.8			
ความยาวสายไฟ (ม.)	1.8			

- ค่าข้อมูลจำเพาะเหล่านี้ใช้ได้กับทั้ง 50Hz 220–240 โวลต์ และ 60Hz 220–230 โวลต์
- แม้ว่าจะปิดเครื่องแล้วก็ตาม แต่จะมีการใช้พลังงานประมาณ 1 วัตต์ สำหรับการทำงานของไมโครคอมพิวเตอร์

\*1. พื้นที่ครอบคลุมได้รับการคำนวณตามมาตรฐาน JEM1467 (เมื่อการตั้งค่าพัดลมคือ “เทอร์โบ”)

# Tính năng

## Công nghệ Streamer



Công nghệ này sử dụng hoạt động “phóng thích streamer”, chức năng này phóng thích plasma chứa các electron tốc độ cao với khả năng oxy hóa mạnh, được tạo ra bên trong máy lọc không khí. Chức năng này sẽ loại bỏ mùi nhanh chóng. (Các electron tốc độ cao được tạo ra và sau đó được hấp thụ bên trong máy để đảm bảo sự an toàn cho bạn.)

### Phóng thích streamer phân hủy và hấp thụ mùi.

- Chu trình phân hủy duy trì khả năng khử mùi.

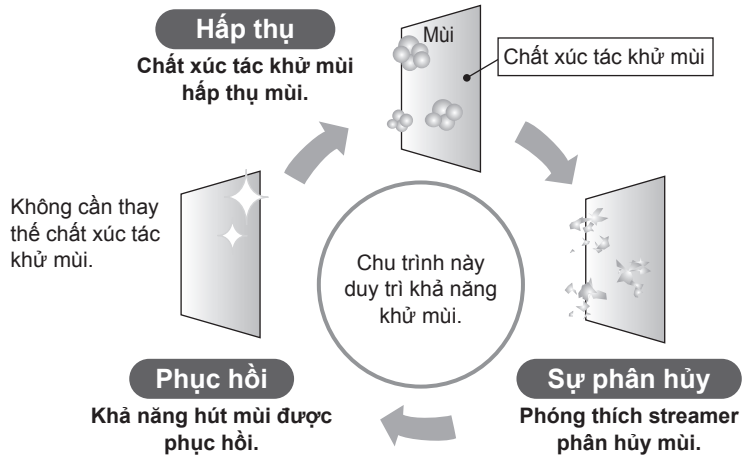

Chức năng streamer phụ thuộc vào mức độ ô nhiễm không khí.

Trong quá trình vận hành, hoạt động phóng thích streamer có thể sinh ra tiếng rít, tuy nhiên, hiện tượng này không phải là lỗi. Ngoài ra, âm thanh này có thể giảm dần hoặc thay đổi từng quãng tùy theo môi trường hoạt động, tuy nhiên, những thay đổi như vậy là bình thường. Trong một số trường hợp, cửa cấp gió có thể tỏa ra mùi nhẹ vì một lượng rất nhỏ ozon được tạo ra. Tuy nhiên, lượng phát ra không đáng kể và không gây hại cho sức khỏe của bạn.

## Kiểm soát PM2.5

Các kết quả này thu được trong không gian kín 32m<sup>3</sup>. Đó không phải là những hiệu quả có thể chứng minh được trong môi trường của khách hàng.

### Loại bỏ 99% các hạt 0,1-2,5µm (\*1).

- Không tính lượng các hạt mới đi vào theo thông gió từ bên ngoài v.v ...
  - PM2.5 là một thuật ngữ chung cho các chất dạng hạt có kích thước từ 2,5µm trở xuống.
  - Việc loại bỏ các chất dạng hạt nhỏ hơn 0,1µm bằng máy lọc không khí này chưa được kiểm chứng.
- Sản phẩm này không thể loại bỏ tất cả các chất độc hại trong không khí.

(\*1) Phương pháp kiểm tra: Tiêu chuẩn Hiệp hội các nhà sản xuất điện Nhật Bản (JEM1467)

Tiêu chí quyết định: Loại bỏ 99% các chất dạng hạt 0,1-2,5µm trong không gian kín 32m<sup>3</sup> từ 90 phút trở xuống.  
Giá trị tương đương đối với không gian thử nghiệm 32m<sup>3</sup>.

## Tác động hút mạnh và nhanh chóng được điều khiển bởi luồng khí mạnh

Hút bụi và mùi trong nhà bằng luồng khí mạnh.

Cấu trúc 3 tầng lọc đảm bảo lọc không khí môi trường sạch hoàn toàn và nhanh chóng.

### Các chất có thể được kiểm soát/làm giảm thiểu



Nấm mốc



Phấn hoa



Các chất gây dị ứng như hạt bụi rơi xuống và đọng lại



Mùi



Hợp chất formaldehyde



Chất dạng hạt Diesel



Khí thải NOx

### Các chất bị kẹt lại



Bụi



Cát vàng

# Mục lục

## Đọc trước

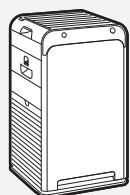

Tính năng .....	1
Chú ý an toàn .....	3
Tên bộ phận và vận hành.....	5
Chuẩn bị trước khi vận hành .....	7

## Vận hành

Sử dụng Chức năng lọc khí .....	9
Thay đổi tốc độ luồng khí .....	9

## Các chức năng hữu ích

Vận hành máy ở CHẾ ĐỘ QUẠT TỰ ĐỘNG / TIẾT KIỆM / NGĂN PHẢN HOA .....	10
Điều chỉnh độ sáng đèn chỉ thị .....	11

## Các cài đặt nâng cao

Cài đặt độ nhạy cảm biến bụi/PM2.5 .....	12
--	----

## Bảo trì



Bảo trì .....	13
Thay thế thiết bị Streamer .....	15
Các bộ phận bán riêng / Khi không sử dụng Máy trong những khoảng thời gian dài ...	16

## Khắc phục sự cố

Về đèn chỉ thị .....	17
Câu hỏi thường gặp .....	18
Khắc phục sự cố .....	19
Thông số kỹ thuật .....	22

# Chú ý an toàn

- Tuân thủ các chú ý này để tránh hư hỏng tài sản hoặc thương tích.
- Hậu quả của việc sử dụng không đúng cách được phân loại như sau.



 CẢNH BÁO	 CẢNH THẬN
Không tuân theo đúng các hướng dẫn này có thể dẫn đến thương tích cá nhân hoặc tử vong.	Không tuân theo đúng các hướng dẫn này có thể dẫn đến hư hỏng tài sản hoặc thương tích cá nhân, có thể đến mức nghiêm trọng tùy theo tình huống.

- Các chú ý cần tuân thủ được phân loại bằng cách sử dụng các biểu tượng.

 Không nên thử.	 Đảm bảo tuân theo các hướng dẫn.
--	--

## CẢNH BÁO Tuân thủ để tránh hỏa hoạn, điện giật hoặc thương tích nặng.

- Liên quan tới phích cắm nguồn và dây điện

-  Không được rút phích trong khi máy đang hoạt động. (Có thể dẫn tới hỏa hoạn hoặc điện giật do nhiệt)
-  Không được cắm phích hoặc rút phích khi tay bị ướt. (Có thể bị điện giật)
- Không được sử dụng máy với thông số định mức của ổ cắm nguồn hay dây dẫn điện của thiết bị vượt mức cho phép hoặc sử dụng điện áp nằm ngoài phạm vi 220-240V AC. (Có thể dẫn tới hỏa hoạn do nhiệt nếu thông số định mức của bộ tiếp hợp ổ cắm nguồn đa năng, v.v... vượt mức cho phép)
- Không được kéo dây điện nguồn khi rút phích. (Có thể dẫn tới nóng hoặc hỏa hoạn do đứt dây)
- Không thực hiện các tác động có thể làm hỏng chúng.
  - Các tác động này bao gồm làm hư hỏng, hiệu chỉnh, cố uốn cong, kéo, xoắn, bó, đặt vật nặng lên trên, v.v... phích cắm nguồn hoặc dây điện. Nếu phích cắm nguồn hoặc dây điện bị hỏng, phụ kiện này phải được thay thế bởi nhà sản xuất, đại lý bảo trì, hoặc nhân viên có trình độ tay nghề tương đương để tránh rủi ro. (Có thể bị điện giật, ngắn mạch, hoặc hỏa hoạn khi sử dụng trong tình trạng bị hư hỏng)
-  **Cắm phích cắm nguồn chắc chắn hết vào ổ cắm.**
  - Không được sử dụng phích cắm nguồn bị hỏng hoặc ổ cắm được lắp lỏng lẻo. (Có thể bị điện giật hoặc hỏa hoạn, do nóng hoặc ngắn mạch, nếu không cắm chắc chắn phích cắm nguồn)
- Định kỳ lau sạch bụi bẩn khỏi phích cắm nguồn bằng vải khô.**
  - Nếu không sử dụng máy trong một khoảng thời gian dài, hãy rút phích cắm nguồn. (Hỏa hoạn hoặc quá nhiệt có thể là vì cách điện kém do hơi ẩm, v.v...)
- Khi thực hiện bảo trì, kiểm tra, hoặc di chuyển máy, phải đảm bảo tắt thiết bị và rút phích cắm ra.** (Có thể dẫn tới điện giật hoặc thương tích)

- Không được sử dụng máy tại những vị trí sau

-  Nơi có sử dụng hoặc có thể rò rỉ dầu hoặc khí dễ cháy. (Có thể dẫn tới hỏa hoạn hoặc khói do bắt lửa hoặc hút vào máy hoặc dẫn tới thương tích do nhựa biến chất hoặc nứt gãy)
- Nơi có khí ăn mòn và hạt bụi kim loại. (Có thể dẫn tới hỏa hoạn hoặc khói do bắt lửa hoặc hút vào máy)
- Nơi có nhiệt độ và mức độ ẩm cao hoặc có thể văng nước chẳng hạn như phòng tắm. (Có thể dẫn tới hỏa hoạn hoặc điện giật do rò rỉ điện)
- Nơi trẻ nhỏ có thể tiếp cận được. (Có thể dẫn tới điện giật hoặc thương tích)

- Trong quá trình sử dụng

-  Không sử dụng các chất tẩy rửa có chứa clo hoặc axit. (Có thể dẫn tới thương tích do nhựa bị biến chất hay nứt gãy, hoặc có thể gây hại cho sức khỏe do phát sinh ra khí độc)
- Đề máy tránh xa thuốc lá hoặc que nhang đang cháy. (Có thể dẫn tới hỏa hoạn hoặc khói do bắt lửa hoặc hút vào máy)
- Không tự ý tháo rời máy, lắp lại hoặc sửa chữa máy. (Có thể dẫn tới hỏa hoạn, điện giật hoặc thương tích) Để sửa chữa, vui lòng liên hệ với nơi mua máy.
- Không được đưa ngón tay, que hoặc bất kỳ vật nào khác vào cửa hút gió hoặc cửa cấp gió. (Có thể dẫn tới điện giật, thương tích hoặc hỏng hóc)
- Không được đổ nước vào cửa cấp gió hoặc vào máy. (Có thể dẫn tới hỏa hoạn hoặc điện giật)
- Không được sử dụng các chất dễ cháy (xịt tóc, thuốc trừ sâu, v.v...) gần máy.
- Không được lau máy với ét-xăng hoặc dung môi. (Có thể dẫn tới điện giật, hỏa hoạn hoặc nứt gãy)

**⚠ CẢNH BÁO** Tuân thủ để tránh hỏa hoạn, điện giật hoặc thương tích nặng.

■ **Ngay lập tức tắt và rút phích điện của máy nếu có bất kỳ dấu hiệu nào bất thường hay hư hỏng**

**!** Ví dụ về dấu hiệu bất thường hay hư hỏng

- Máy không hoạt động ngay cả khi bật công tắc.
- Dòng điện đi qua dây dẫn chạm chờn khi di chuyển dây.
- Có âm thanh bất thường hoặc dao động trong quá trình hoạt động.
- Vỏ máy bị biến dạng hoặc bị nóng bất thường.
- Có mùi cháy khét. (Có thể xảy ra trực trặc, điện giật, khói, hỏa hoạn, v.v... nếu không xử lý hiện tượng bất thường mà vẫn tiếp tục sử dụng máy)

Liên hệ với nơi mua máy.

**⚠ CẦN THẬN** Tuân thủ để tránh ngấn mạch, thương tích hoặc hư hỏng tài sản.

■ **Trong quá trình sử dụng**

**⊘** **Không nên để trẻ nhỏ hoặc người không có khả năng di chuyển (do bệnh tật hoặc thương tích) tự vận hành máy.**

◆ **Đối với các nước EU:**

Trẻ em từ 8 tuổi trở lên và những người bị hạn chế về mặt thể chất, suy giảm khả năng cảm nhận hoặc suy giảm tinh thần, hoặc thiếu kinh nghiệm và kiến thức vẫn sử dụng được thiết bị này nếu họ đã được giám sát hoặc chỉ dẫn về việc sử dụng thiết bị một cách an toàn và hiểu những mối nguy hiểm có liên quan.

Trẻ em không được chơi đùa với thiết bị. Trẻ em không được thực hiện vệ sinh và bảo trì của người sử dụng mà không có sự giám sát.

◆ **Đối với các nước ngoài EU:**

Thiết bị này không được thiết kế cho người sử dụng (kể cả trẻ em) bị hạn chế về mặt thể chất, suy giảm khả năng cảm nhận hoặc suy giảm tinh thần, hoặc thiếu kinh nghiệm và kiến thức, trừ khi họ được người chịu trách nhiệm an toàn cho họ giám sát hoặc hướng dẫn họ sử dụng máy.

–Nên giám sát trẻ em để đảm bảo trẻ không chơi đùa với thiết bị.

–Những người bị say rượu nặng hoặc đã uống thuốc ngủ không nên vận hành máy. (Có thể dẫn tới điện giật, thương tích hoặc sức khỏe kém)

• **Không được sử dụng các sản phẩm, như mỹ phẩm, có chứa bột mịn gần máy.**

(Có thể dẫn tới điện giật hoặc hồng hóc)

• **Không được vận hành máy khi đang khử trùng thuốc trừ sâu.**

–Sau khi sử dụng thuốc trừ sâu, đảm bảo thông gió đầy đủ phòng trước khi vận hành máy.

(Có thể gây hại cho sức khỏe nếu các hợp chất hóa học tích tụ ở cửa cấp gió chảy ra)

• **Không được sử dụng máy gần cảm biến khói.**

–Nếu luồng khí thổi ra theo hướng cảm biến khói, độ nhạy của cảm biến khói có thể bị trễ hoặc không thể phát hiện được khói.

**!** • **Thường xuyên thông gió phòng khi sử dụng máy cùng với các thiết bị sưởi nhờ đốt cháy.**

–Sản phẩm này không được sử dụng để thay thế cho việc thông gió. (Nguyên nhân tiềm ẩn gây ra ngộ độc CO)

Sản phẩm này không thể loại bỏ CO.

• **Nếu đặt máy tại nơi có thú cưng, cần thận không để thú cưng tiểu tiện vào máy hoặc cắn dây điện nguồn.** (Có thể dẫn tới hỏa hoạn, điện giật, hoặc thương tích)

■ **Liên quan tới thân máy**

**⊘** • **Không được cản trở các cửa hút gió hay cửa cấp gió bằng quần áo, vải, rèm, v.v...**

(Có thể dẫn tới quá nhiệt hoặc hỏa hoạn do lưu thông kém)

• **Không được leo trèo, ngồi hay tựa vào máy.** (Có thể dẫn tới thương tích nếu máy rơi hoặc ngã đổ)

■ **Khi di chuyển máy**

**!** • **Khi nhắc máy để di chuyển, hãy cẩn thận khi giữ máy.**

–Đảm bảo luôn sử dụng tay nắm đúng cách khi giữ máy. Không được sử dụng tay nắm trên thiết bị lọc khử mùi khi giữ máy. (Có thể dẫn tới thương tích nếu máy rơi)

# Tên bộ phận và vận hành

## ⚠ CẢNH THẬN

Không được giữ tay nắm trên thiết bị lọc khử mùi khi nhắc máy. (Có thể dẫn tới ngã đổ)

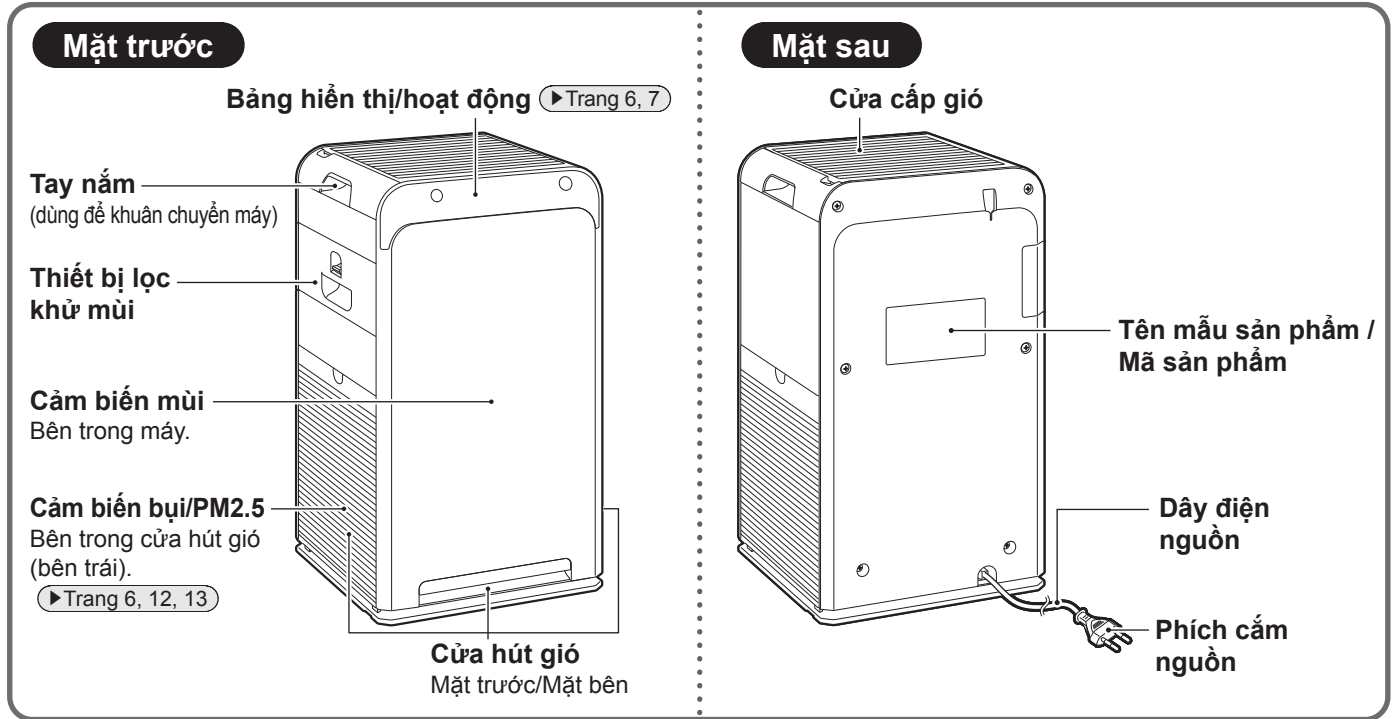

### Các bộ phận chính di chuyển được

### Chú ý

Để tránh hỏng hóc, hãy đảm bảo chỉ vận hành máy khi tất cả các bộ phận đã được gắn vào.

### Mặt trước

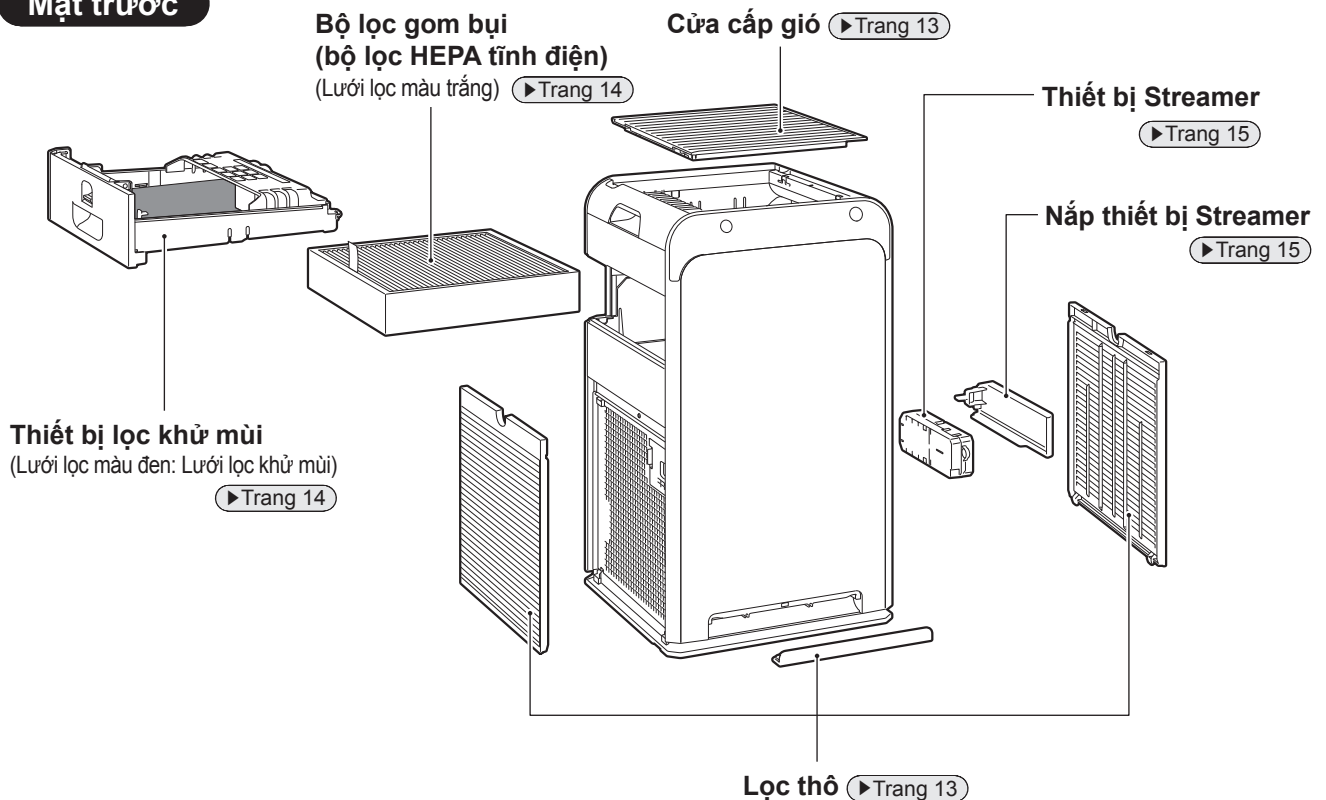



**Bảng hiển thị/hoạt động**

Khi có một đèn nhấp nháy ▶ Trang 17

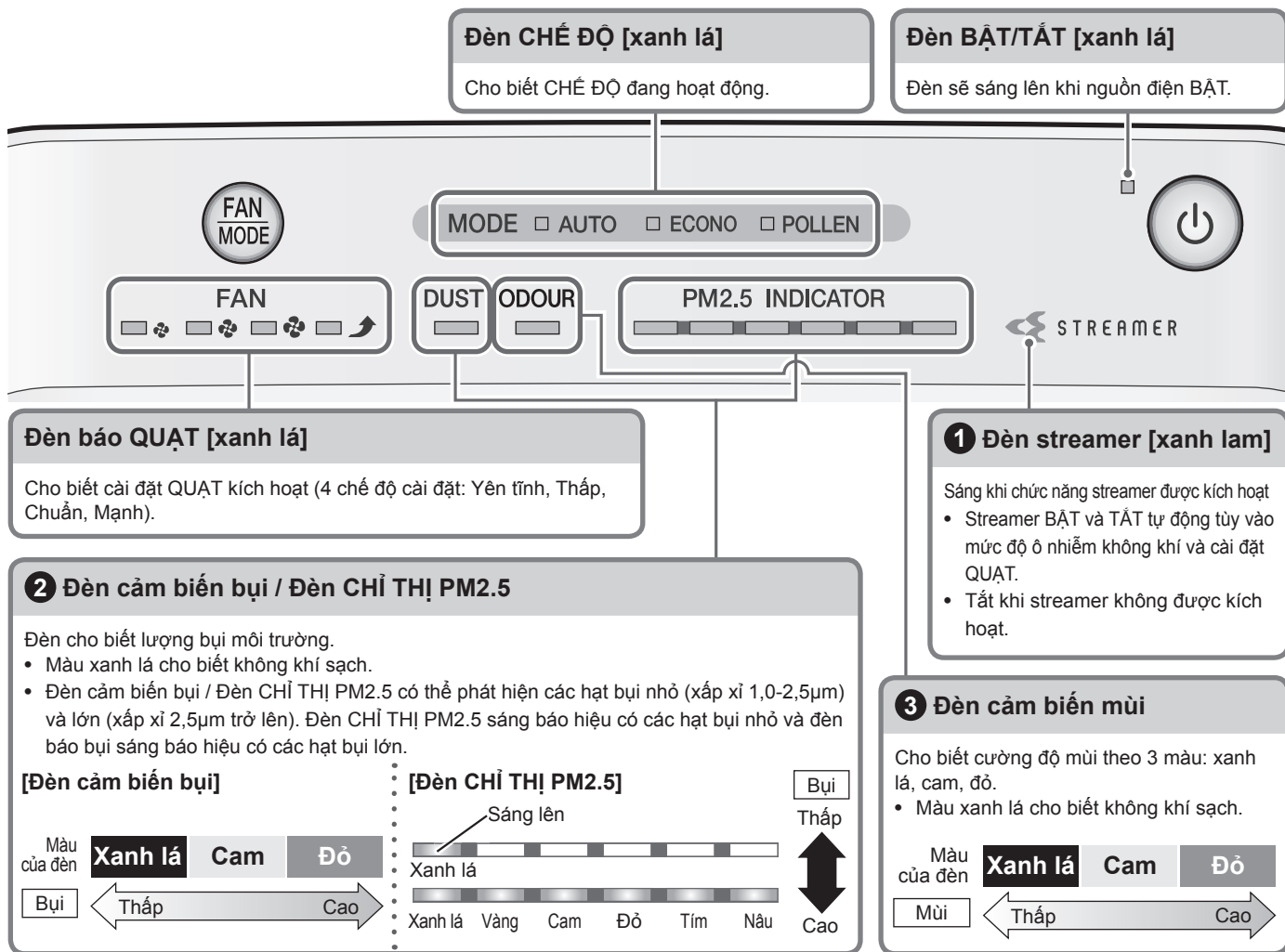

Tiếng Việt

**1 Về đèn streamer**

- Đèn sáng khi chức năng streamer được kích hoạt. Chức năng streamer hoạt động tùy theo mức độ ô nhiễm không khí.

**2 Về đèn cảm biến bụi / Đèn CHỈ THỊ PM2.5**

- Sau khi chức năng này bắt đầu, đèn sẽ sáng màu xanh lá trong phút đầu tiên (xấp xỉ) bất kể mức độ ô nhiễm không khí như thế nào.
- Độ nhạy của cảm biến bụi/PM2.5 có thể kém trong suốt cài đặt QUẠT "Mạnh" hoặc khi luồng khí cao trong CHẾ ĐỘ QUẠT TỰ ĐỘNG. Luồng khí mạnh hút bụi vào trong các cửa hút gió trước khi cảm biến bụi/PM2.5 phát hiện. Điều này là bình thường (không phải sự cố).
- Nếu độ nhạy của cảm biến bụi/PM2.5 kém, hãy thay đổi cài đặt độ nhạy của cảm biến. ▶ Trang 12

**Phạm vi phát hiện của cảm biến bụi/PM2.5**

Đối tượng có thể phát hiện
bụi trong nhà, khói thuốc lá, phấn hoa, mặt bụi, lông thú cưng, chất dạng hạt diesel
Đôi khi có thể phát hiện được
hơi nước, khói dầu

**3 Về đèn cảm biến mùi**

- Nếu chức năng này được khởi động ngay sau khi cắm phích cắm nguồn, đèn sẽ sáng màu xanh lá trong phút đầu tiên (xấp xỉ).
- Nếu các mức cường độ mùi không thay đổi, cảm biến có thể không nhạy ngay cả khi có mùi nặng trong không khí.
- Cảm biến có thể không nhạy với một số mùi như mùi thú cưng (gồm nước tiểu), mùi tỏi, v.v...
- Vì cảm nhận về mùi thay đổi theo từng người, trong một số trường hợp bạn có thể cảm nhận được mùi ngay cả khi đèn xanh. Nếu mùi làm bạn khó chịu, hãy chuyển đổi tốc độ luồng khí bằng tay, và chọn tốc độ luồng khí cao. ▶ Trang 9

**Phạm vi phát hiện của cảm biến mùi**

Đối tượng có thể phát hiện
mùi thuốc lá, mùi nấu ăn, mùi thú cưng, mùi nhà vệ sinh, mùi rác, mùi nấm mốc, thuốc xịt, mùi rượu
Đôi khi có thể phát hiện được
những thay đổi đột ngột về nhiệt độ/độ ẩm, hơi nước, khói dầu, khí ga phát ra từ các thiết bị làm nóng nhờ đốt cháy

Nồng độ mùi môi trường trong phút đầu tiên sau khi cắm điện cho máy xem như là nồng độ chuẩn xác định cho độ nhạy của cảm biến mùi. Cắm phích cắm nguồn khi không khí đang sạch (không có mùi).

# Tên bộ phận và vận hành

## Bảng hiển thị/hoạt động

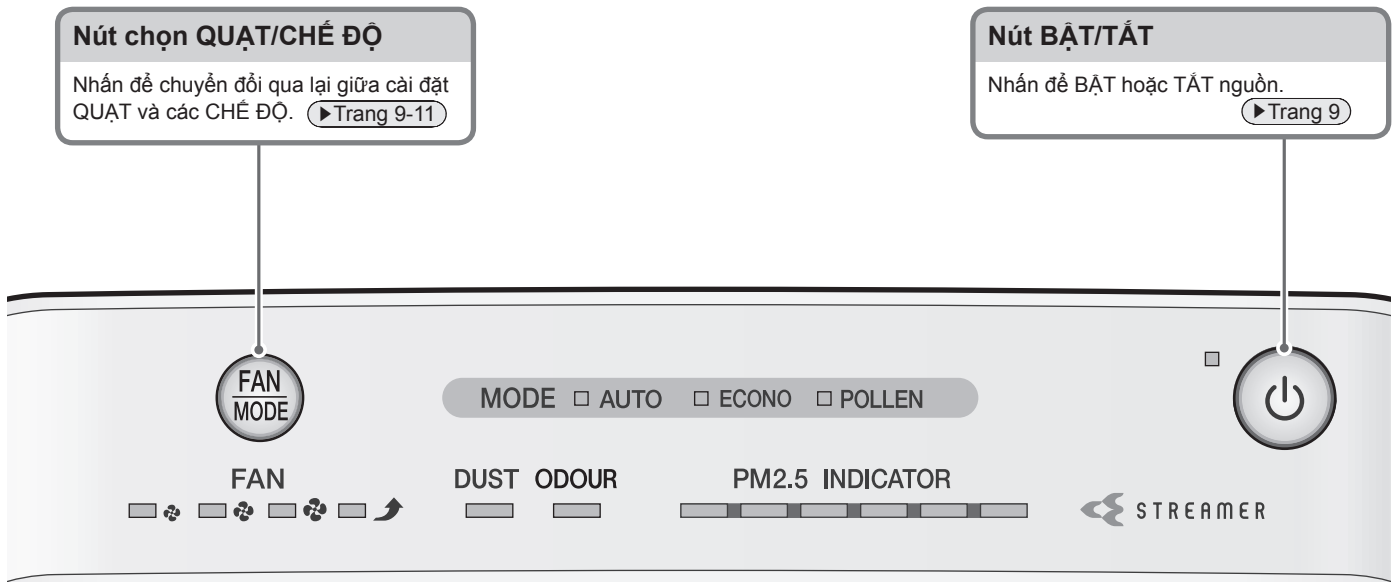

## Phụ kiện



Hướng dẫn vận hành ..... 1

# Chuẩn bị trước khi vận hành

## 1 Định vị máy

Trước khi lắp đặt, hãy tách lớp băng keo cố định dây điện nguồn dưới đáy thiết bị và rút dây điện nguồn ra.

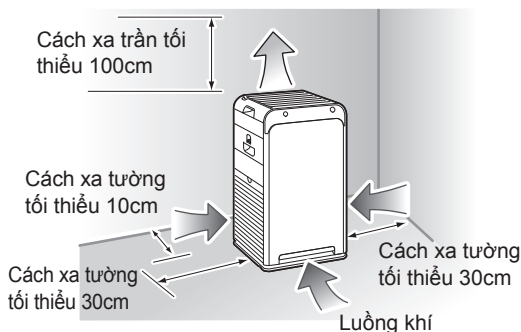
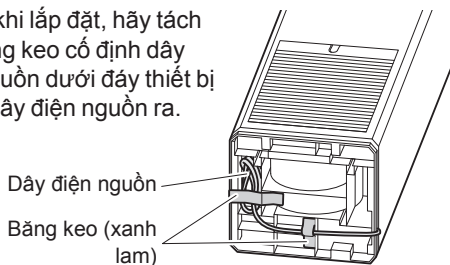

## Lời khuyên định vị máy hợp lý

- Chọn vị trí mà ở đó luồng khí có thể tiếp cận toàn bộ diện tích phòng.
- Đặt trên bề mặt vững vàng. Nếu đặt máy trên bề mặt không vững vàng, dao động từ máy có thể được khuếch đại lên.
- Nếu phát hiện nhiễu từ mạch điện bên trong máy hoặc dây cáp gây nhiễu trên màn hình TV của bạn hoặc tiếng ồn tĩnh phát ra từ các đài radio hoặc máy stereo gần đó, hãy di chuyển máy cách xa các thiết bị này ít nhất 2m. Điện thoại không dây và các đồng hồ điều khiển bằng vô tuyến cũng phải để tránh xa khỏi máy.

## Chú ý

- Để tránh làm ó tường, đặt máy ở vị trí phù hợp với các số liệu đo định vị như trong minh họa. Tuy nhiên, hãy chú ý vì máy này hút không khí bẩn, nên một số kiểu tường có thể bị ó ngay cả khi tuân theo các số đo này. Trong trường hợp như vậy, đảm bảo duy trì đủ khoảng cách giữa máy và tường.
- Khi sử dụng máy trong một thời gian dài ở cùng vị trí, sàn và tường bao quanh có thể bị ó vì không khí bị hút vào trong các cửa hút gió gần với đế của máy. Bạn nên định kỳ lau sạch máy.

# Chuẩn bị trước khi vận hành

## Không được sử dụng máy tại những vị trí sau

- Những nơi tiếp xúc trực tiếp với ánh nắng mặt trời (Có thể gây biến màu)
- Những nơi gần với các thiết bị sưởi nhờ đốt cháy hoặc các thiết bị có nhiệt độ cao khác (Có thể gây biến màu hay biến dạng)
- Những nơi sử dụng hóa chất và dược phẩm như bệnh viện, nhà máy, phòng thí nghiệm, thẩm mỹ viện, và phòng lab rửa ảnh (Hóa chất và dung môi bay hơi có thể làm thoái hóa các bộ phận cơ khí và dẫn đến hư hỏng)
- Những nơi có cường độ sóng điện từ mức cao như gần nồi cơm điện từ, loa, v.v... (Máy có thể hoạt động không chính xác)
- Những nơi tiếp xúc với muội than (bụi dẫn điện) phát ra từ nến, nến thơm, v.v... (Chức năng của các bộ lọc có thể kém hiệu quả, làm cho căn phòng trở nên dơ bẩn hơn do tích tụ bụi không được lọc)

- Không sử dụng mỹ phẩm, v.v... có chứa silicon\* gần máy.
  - \* Các sản phẩm chăm sóc tóc (các chất nhuộm đầu sợi tóc, keo vuốt tóc, các chất điều trị tóc, v.v...), mỹ phẩm, thuốc chống trầy, chất chống tĩnh điện, thuốc xịt không thấm nước, chất đánh bóng, chất làm sạch kính, vải lau chùi hóa chất, sáp, v.v...
  - Nếu một chất cách điện như silicone dính vào đầu kim của thiết bị streamer, hoạt động phóng thích streamer không thể thực hiện được.
  - Bộ lọc gom bụi có thể bị nghẽn dẫn tới giảm khả năng lọc không khí.
- Không sử dụng bộ làm âm bằng siêu âm hoặc thiết bị tương tự gần máy. (Bộ lọc gom bụi có thể bị nghẽn dẫn tới giảm khả năng lọc không khí)

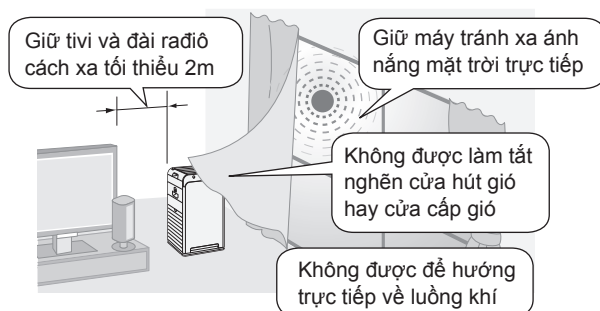

### Về phóng thích streamer

Trong một số trường hợp, cửa cấp gió có thể tỏa ra mùi nhẹ vì một lượng rất nhỏ ozon được tạo ra. Tuy nhiên, lượng phát ra không đáng kể và không gây hại cho sức khỏe của bạn.

Sản phẩm này không thể loại bỏ các chất độc hại trong khói thuốc (CO, v.v...)

## 2 Cắm phích cắm nguồn vào ổ điện

- Độ nhạy của cảm biến mùi sẽ được xác định bởi nồng độ mùi trong phút đầu tiên (xấp xỉ) sau khi cắm phích cắm nguồn.  
**Cắm phích cắm nguồn khi không khí đang sạch (không có mùi).**

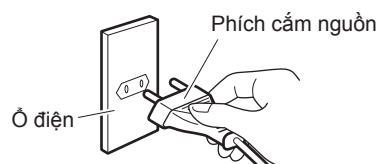

# Vận hành

## ⚠ CẢNH BÁO

Không được tắt máy bằng cách rút phích cắm nguồn ra khỏi ổ điện. (Có thể dẫn tới hỏa hoạn hoặc điện giật do nhiệt)

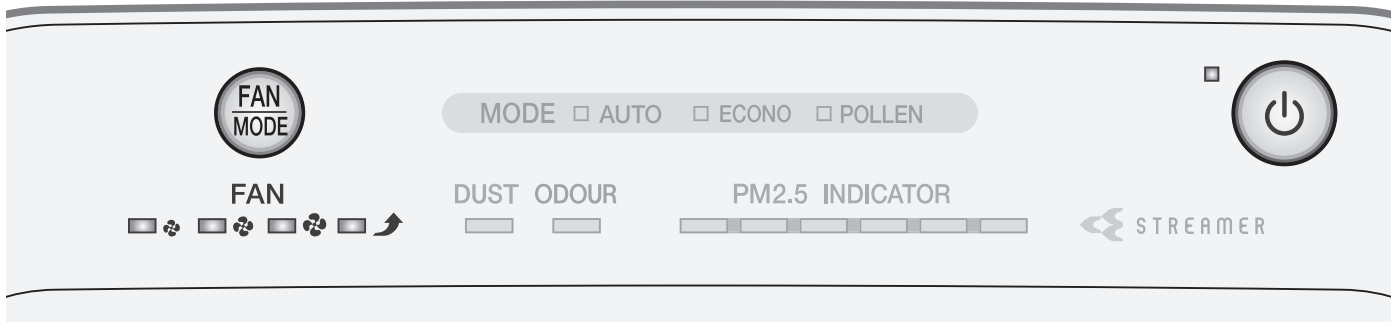

### Sử dụng Chức năng lọc khí (BẬT/TẮT chức năng)

Làm sạch không khí trong phòng.

Nhấn .

- Đèn BẬT/TẮT [xanh lá] sáng lên.
- Nhấn trở lại để TẮT.

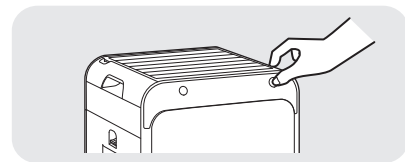

#### Chú ý

- Không được di chuyển máy, hoặc gắn lắp hay tháo các bộ phận ra khỏi máy trong khi máy đang hoạt động. Có thể dẫn tới gãy vỡ hoặc hỏng hóc.

#### Lưu ý

- Tại lúc mua máy, máy được thiết lập chức năng lọc khí, CHẾ ĐỘ QUẠT TỰ ĐỘNG.
- Khi rút phích nguồn hoặc TẮT máy, các cài đặt được sử dụng ở lần gần nhất sẽ hoạt động vào lần tiếp theo máy BẬT.
- Các cài đặt vận hành không thể chuyển đổi ngay trong vòng 2 giây sau khi cắm phích cắm nguồn.

### Thay đổi tốc độ luồng khí

Chọn cài đặt QUẠT mong muốn.



-  : Yên tĩnh   
  : Thấp   
  : Chuẩn   
  : Mạnh   
 \* Kích thước của các biểu tượng thay đổi theo cài đặt QUẠT.

Nhấn .

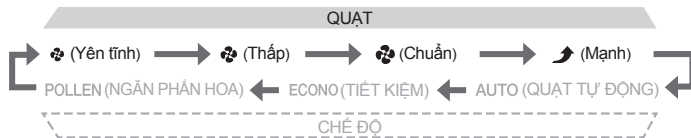
- Mỗi lần nhấn sẽ chuyển đổi qua lại giữa các đèn báo QUẠT [xanh lá] và đèn CHẾ ĐỘ [xanh lá].



#### Về cài đặt QUẠT

-  **Yên tĩnh** Một làn gió nhẹ được phát ra. Bạn nên sử dụng trong thời gian bạn ngủ. Để loại bỏ nhanh chóng mùi ra khỏi phòng, nên cài đặt QUẠT sang Chuẩn hoặc mức trên đó nữa, nếu không, khả năng khử mùi sẽ bị giảm xuống.
-  **Mạnh** Không khí môi trường được lọc nhanh chóng bằng luồng khí mạnh. Bạn nên sử dụng trong lúc làm sạch phòng.

# Các chức năng hữu ích

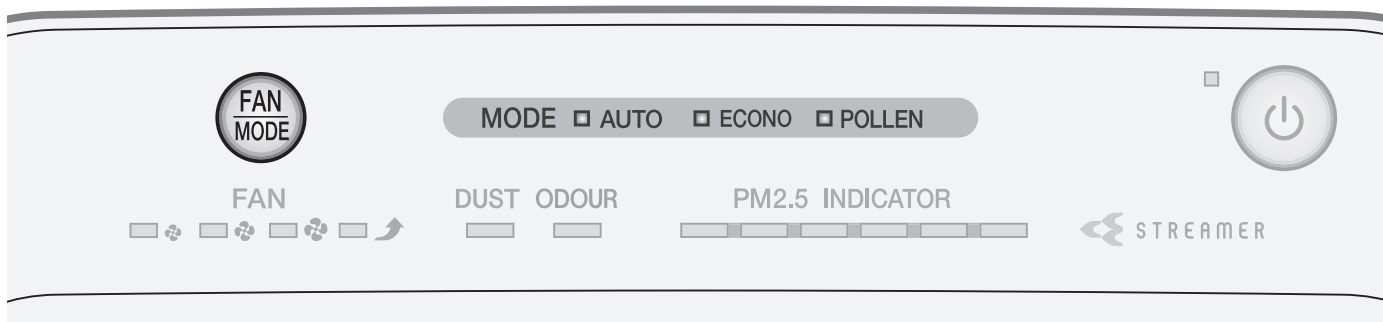

## Vận hành máy ở CHẾ ĐỘ

Chọn một CHẾ ĐỘ cụ thể theo yêu cầu của bạn.  
Luồng khí được điều chỉnh tự động khi máy đang chạy ở một CHẾ ĐỘ.

Nhấn

- Mỗi lần nhấn sẽ chuyển đổi qua lại giữa các đèn CHẾ ĐỘ [xanh lá] và đèn báo QUẠT [xanh lá].

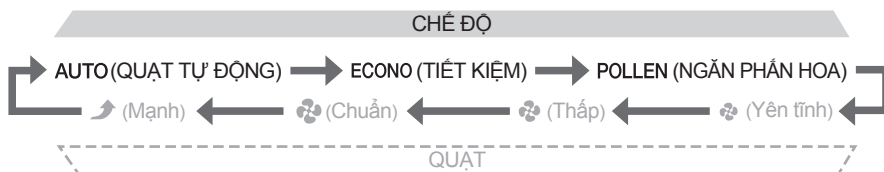

CHẾ ĐỘ	Sử dụng và Chức năng
<b>QUẠT TỰ ĐỘNG</b>	<p><b>Điều chỉnh tốc độ luồng khí tự động</b></p> <p>Cài đặt QUẠT (Yên tĩnh, Thấp, Chuẩn, Cao) được điều chỉnh tự động theo mức độ ô nhiễm không khí. Khả năng lọc không khí tăng khi tốc độ luồng khí tăng.</p> <ul style="list-style-type: none"> <li>Mức độ ô nhiễm không khí tùy vào lượng bụi và cường độ mùi trong không khí môi trường.</li> </ul>
<b>TIẾT KIỆM</b>	<p><b>Tiết kiệm điện</b></p> <p>Ở chế độ tiết kiệm điện trong CHẾ ĐỘ TIẾT KIỆM, cài đặt QUẠT chỉ tự động chuyển đổi giữa Yên tĩnh và Thấp. Giảm thiểu mức tiêu thụ điện (*1) và âm thanh hoạt động. Nếu không khí sạch thì sau một thời gian ngắn, chế độ giám sát sẽ tự động kích hoạt. Bạn nên sử dụng trong thời gian bạn ngủ.</p> <p>*1 Bằng cách so sánh CHẾ ĐỘ QUẠT TỰ ĐỘNG (xấp xỉ 9,2Wh), mức tiêu thụ điện ở CHẾ ĐỘ TIẾT KIỆM (xấp xỉ 6,5Wh) thấp hơn xấp xỉ 2,7Wh. Điều kiện kiểm tra: hoạt động tại khu vực có diện tích 10m<sup>2</sup> trong hơn 1 giờ. Giả sử bạn hút 1 điều thuốc ngay sau khi BẬT máy.</p> <div style="display: flex; justify-content: space-between;"> <div style="border: 1px solid black; padding: 5px; width: 30%;"> <p><b>Chế độ tiết kiệm điện</b></p> <p>Cài đặt QUẠT tự động chuyển đổi giữa Yên tĩnh và Thấp.</p> </div> <div style="text-align: center; width: 30%;"> <p>Nếu không khí sạch thì sau một thời gian ngắn...</p> <p>➔</p> <p>Nếu phát hiện có bụi và mùi...</p> </div> <div style="border: 1px solid black; padding: 5px; width: 30%;"> <p><b>Chế độ giám sát</b></p> <ul style="list-style-type: none"> <li>Quạt khởi động và dừng định kỳ.</li> <li>Bụi và mùi được theo dõi.</li> <li>Tất các chức năng sau đây sẽ giảm mức tiêu thụ điện nhiều hơn.</li> </ul> <p><b>Streamer TẮT</b></p> </div> </div> <ul style="list-style-type: none"> <li>Vì cài đặt QUẠT được giới hạn là Yên tĩnh và Thấp, khả năng lọc khí bị giảm xuống.</li> <li>Vì không khí không bị hút khi quạt đã dừng, nên cảm biến bụi/PM2.5, và cảm biến mùi giảm độ nhạy.</li> <li>Cài đặt QUẠT được điều chỉnh tự động. Không thể điều chỉnh luồng khí bằng tay.</li> </ul>
<b>NGĂN PHẤN HOA</b>	<p><b>Giảm mức độ phấn hoa</b></p> <p>Một luồng không khí nhẹ được tạo ra bằng cách chuyển đổi cứ mỗi 5 phút một lần giữa cài đặt QUẠT ở Chuẩn và Thấp để hút và giữ lại phấn hoa trước khi rơi xuống sàn.</p> <ul style="list-style-type: none"> <li>Cài đặt QUẠT được điều chỉnh tự động. Không thể điều chỉnh luồng khí bằng tay.</li> </ul>

# Các chức năng hữu ích

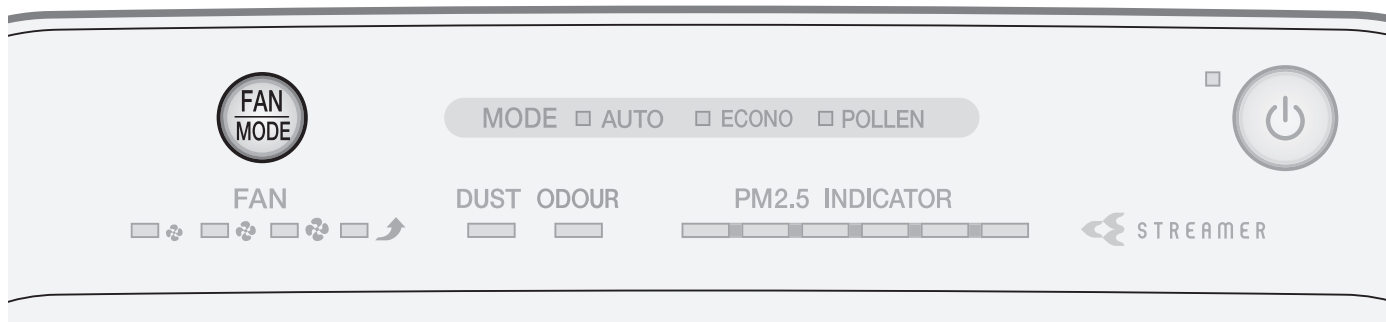

## Điều chỉnh độ sáng đèn chỉ thị

Có thể điều chỉnh được độ sáng đèn chỉ thị.

Nhấn  trong 3 giây.

- Nhấn để chuyển đổi qua lại giữa các cài đặt.



- Cài đặt QUẠT và CHẾ ĐỘ hoạt động cũng sẽ được chuyển đổi. Sau khi chuyển đổi sang độ sáng mong muốn, nhấn  rồi chọn cài đặt QUẠT và CHẾ ĐỘ hoạt động một lần nữa.

### Lưu ý

- Chức năng này hữu ích nếu như các đèn báo làm bạn khó chịu trong thời gian bạn ngủ, v.v...
- Đèn BẬT/TẮT không tắt ngay cả khi độ sáng đặt sang TẮT. Các đèn này sẽ được đặt sang MỜ.
- Nếu nhấn  khi độ sáng đặt sang TẮT, thì độ sáng sẽ chuyển sang MỜ và trở về TẮT sau khoảng 10 giây.



# Các cài đặt nâng cao





Khi độ nhạy của cảm biến bụi/PM2.5 không đúng như ý muốn của bạn

\*Cài đặt tại lúc mua

## Cài đặt độ nhạy cảm biến bụi/PM2.5

Cao Thường\* Thấp

1. Giữ  trong khoảng 5 giây và khi một tiếng bíp ngắn phát ra, nhấn  trong lúc đang nhấn .
  - Có thể thực hiện thay đổi cài đặt này khi máy đang bật hoặc tắt.

2. Khi một tiếng bíp ngắn phát ra, nhấn  và .
  - Một trong các đèn báo QUẠT ( (Thấp),  (Chuẩn),  (Mạnh)) sẽ nhấp nháy trong khoảng 5 giây và sau đó đèn tương ứng với độ nhạy cài đặt hiện tại sẽ sáng lên.

3. Nhấn  để thay đổi cài đặt độ nhạy.
  - Mỗi lần nhấn sẽ chuyển đổi qua lại giữa các đèn báo QUẠT cho phép bạn thay đổi độ nhạy.

Để cài đặt độ nhạy **Cao**  
▶ Chọn đèn báo QUẠT  (Mạnh).

Để cài đặt độ nhạy **Thấp**  
▶ Chọn đèn báo QUẠT  (Thấp).

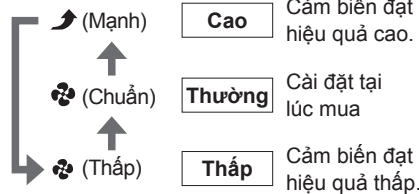

- Cài đặt được chỉ báo bằng cách sử dụng các đèn báo QUẠT. Nếu đèn báo QUẠT không thay đổi, hãy rút phích điện máy, chờ ít nhất 5 giây, sau đó cắm phích cắm nguồn vào lại và lặp lại quy trình trên từ đầu.

4. Nhấn  sau khi chọn cài đặt mới.
  - Một tiếng bíp ngắn phát ra và cài đặt mới sẽ nhấp nháy. Rút phích điện của máy trong lúc đèn đang nhấp nháy, chờ ít nhất 5 giây, và sau đó cắm phích cắm nguồn vào lại. Lúc này cài đặt đã hoàn tất.
  - Nếu không thực hiện quy trình này, máy sẽ không trở về chế độ hoạt động bình thường.

### Lưu ý

- Các cài đặt sẽ được ghi nhớ ngay cả khi rút phích nguồn của máy.

Trước khi thực hiện vệ sinh và bảo trì, phải đảm bảo đã rút phích điện của máy. (Có thể dẫn tới điện giật hoặc thương tích)

# Bảo trì

## Cửa cấp gió

### Khi đóng nhiều cặn bẩn

#### Lau

- Lau sạch cặn bẩn bằng vải mềm ẩm và rửa sạch bằng nước.
- Không được sử dụng bàn chải cứng, v.v... (Có thể gây vỡ)
- Khi cặn bẩn tích tụ nhiều, hãy ngâm bộ phận đó trong nước ấm hoặc nước ở nhiệt độ phòng pha với chất tẩy rửa trung tính sử dụng ở nhà bếp, súc rửa kỹ chất tẩy rửa, và để bộ phận đó ở nơi có bóng râm để làm khô.

#### Rửa/Súc rửa

**Loại bỏ**  
Đặt ngón tay vào khóa phía trên máy và nẩy lên.

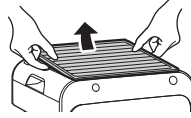

**Gắn**  
Chú ý hướng và gắn chắc chắn.

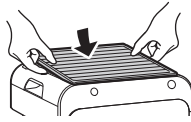

## Máy

### Khi đóng nhiều cặn bẩn

#### Lau

- Lau sạch cặn bẩn bằng vải mềm ẩm.
- Khi cặn bẩn tích tụ nhiều, làm ướt khăn bằng chất tẩy rửa trung tính sử dụng ở nhà bếp và lau sạch cặn bẩn.
- Không được dùng bàn chải cứng, v.v... (Có thể gây hư hỏng)

## Lọc thô (Mặt trước/Bên trái/Bên phải)

### Khoảng 2 tuần một lần

#### Máy hút bụi

#### Rửa/Súc rửa

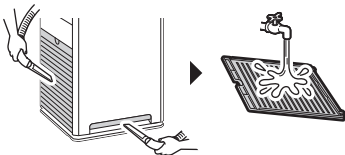

- Sau khi loại bỏ hết bụi bằng máy hút bụi, hãy tháo và rửa bộ lọc bằng nước và sau đó để trong bóng râm làm khô.
- Sử dụng bàn chải mềm khi vệ sinh các khoảng trống trên lưới.

#### Chú ý

- Không được sử dụng tăm bông hay bàn chải cứng, v.v... (Có thể gây bể một phần của bộ lọc)
- Không được dùng lực mạnh. (Có thể làm bể/hư hỏng một phần của bộ lọc)

#### Loại bỏ

Nắm phần lõm vào trong bộ lọc thô và kéo.

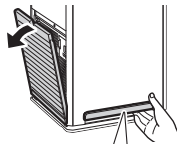

- ① Nắm một trong hai đầu của lọc thô, đặt ngón tay cái đè lên máy.



- ② Kéo về phía bạn.

#### Gắn

Gắn các móc (2 vị trí) vào máy và nhấn cho tới khi nghe tiếng kêu.

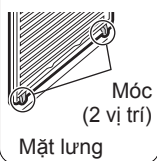

Móc (2 vị trí)  
Mặt lưng

Gắn móc (1 vị trí) vào máy.  
Ấn cả hai đầu cho tới khi gắn chặt vào.

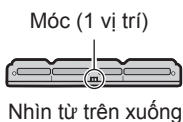

Móc (1 vị trí)  
Nhìn từ trên xuống

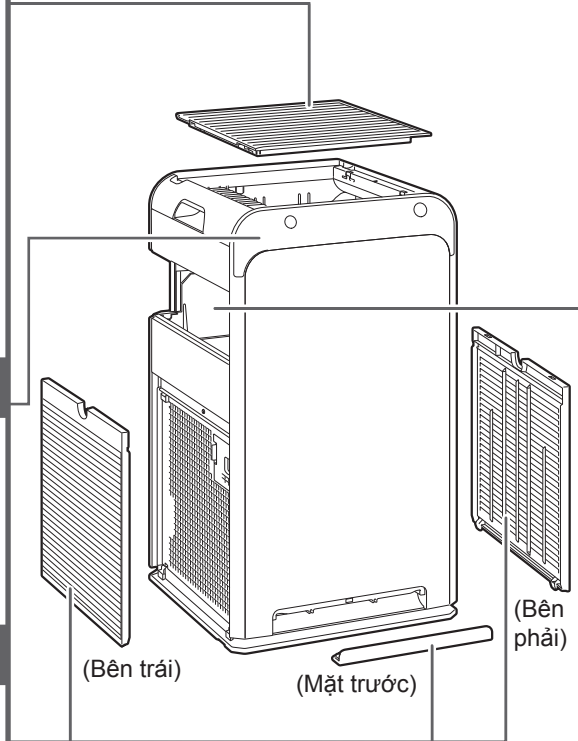

## Cảm biến bụi/PM2.5

### Khi bụi đã hình thành

#### Máy hút bụi

- ① Tháo bộ lọc thô (bên trái).
- ② Hút bất kỳ bụi nào dính vào ống hút không khí của cảm biến bụi/PM2.5 bằng cách sử dụng đầu hút khe của máy hút bụi hoặc tương tự.



Ống hút khí của cảm biến bụi/PM2.5

### Khoảng 3 tháng một lần

#### Lau

- ① Tháo bộ lọc thô (bên trái) và nắp cửa ống hút không khí cảm biến bụi/PM2.5.
- ② Lau sạch các thấu kính bằng **tăm bông khô**.

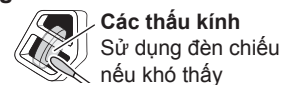

Sử dụng đầu hút khe của máy hút bụi hoặc tương tự để loại bỏ bất kỳ bụi nào đã được tạo ra xung quanh thấu kính.

- ③ Đặt nắp lên chắc chắn.  
(Có thể dẫn tới hỏng hóc nếu bỏ nắp)



## ⚠ CẢNH BÁO

- Không sử dụng xăng, ét-xăng, chất pha loãng, hợp chất đánh bóng, parafin, cồn, v.v... (Có thể dẫn tới điện giật, hỏa hoạn, hoặc nứt gãy)
- Không được rửa phần thân chính của máy bằng nước. (Có thể dẫn tới điện giật, hỏa hoạn, hoặc hỏng hóc/gãy vỡ)

### Thiết bị lọc khử mùi

#### Khi liên quan về mùi hoặc cặn bẩn

##### Máy hút bụi

##### Không được sử dụng nước

- Loại bỏ khỏi máy cùng với khung và loại bỏ bụi bằng máy hút bụi.
- Nếu tỏa ra mùi nồng nặc, hãy làm ướt nhẹ bề mặt bằng bình phun xịt, v.v... và sau đó để bộ phận này khô ráo trong bóng râm thông thoáng tốt. (Khoảng 1 ngày)
- Không được chà lên bề mặt.
- Không được sử dụng nước khi vệ sinh. (Nếu sử dụng nước, bộ phận này sẽ biến dạng và trở nên mất ổn định.) ▶Trang 18

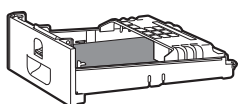

Không được tháo lưới lọc khử mùi ra khỏi khung

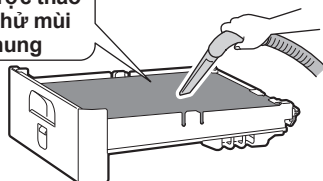

#### Loại bỏ

Giữ cần gạt và tay nắm của thiết bị lọc khử mùi và tháo ra.

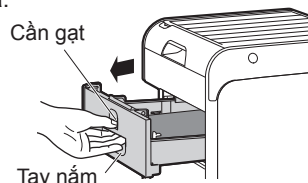

#### Gắn

Lắp hoàn toàn thiết bị lọc khử mùi vào.

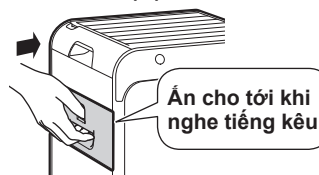

Ấn cho tới khi nghe tiếng kêu.

- Nếu thiết bị lọc khử mùi được tháo ra hoặc lắp không đúng, đèn cảm biến mùi sẽ nhấp nháy.

### Bộ lọc gom bụi

#### Khoảng 10 năm một lần

#### Thay thế

##### Không được sử dụng nước

##### Không được dùng máy hút bụi

- Không được sử dụng máy hút bụi hoặc sử dụng nước khi vệ sinh. (Nếu bộ lọc bị hư hỏng hoặc các lỗ bị hở, v.v..., bụi sẽ đi qua bộ lọc và làm giảm khả năng gom bụi.)

#### Về thời gian thay thế bộ phận

- Thời gian thay thế tùy vào cách sử dụng và vị trí đặt máy. Nếu sử dụng máy hàng ngày trong nhà với 5 điều thuốc được hút mỗi ngày, thì nên thay thế bộ lọc khoảng 10 năm một lần. (Tính toán dựa trên phương pháp thử nghiệm của Tiêu chuẩn Hiệp hội các nhà sản xuất điện Nhật Bản JEM1467.) Nếu nồng độ ô nhiễm của môi trường không khí cao, bộ lọc sẽ cần thay thế thường xuyên hơn. Nếu bộ lọc bị hỏng, tức là đã đến lúc phải thay thế.

#### Về mua máy và thải bỏ

- Tham khảo “Các bộ phận bán riêng”. ▶Trang 16

#### Loại bỏ

① Tháo thiết bị lọc khử mùi.

② Kéo thẻ hướng lên.

③ Giữ phần dưới của bộ lọc gom bụi và nhấc ra.

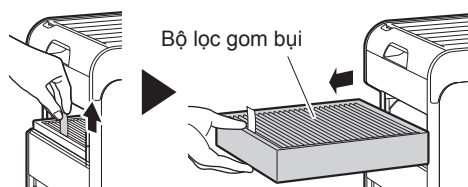

#### Gắn

① Lắp bộ lọc gom bụi mới, định hướng lắp cẩn thận.



Mặt có thẻ và các dấu phải hướng ra ngoài và mũi tên chỉ lên

FRONT SIDE

TOP

② Gắn thiết bị lọc khử mùi.

### Chú ý

- Đảm bảo bộ lọc gom bụi và thiết bị lọc khử mùi đã được gắn vào máy khi máy đang hoạt động. Nếu các bộ phận này không được gắn vào máy khi máy hoạt động, có thể gây hỏng hóc/gãy vỡ.
- Tuân theo lời khuyên dưới đây để tránh bị biến màu hay biến dạng.
  - Nếu đã sử dụng chất tẩy rửa, đảm bảo lau sạch để không còn sót lại.
  - Nếu sử dụng nước nóng, phải đảm bảo từ 40°C trở xuống.
  - Không được để khô các bộ phận trực tiếp dưới ánh nắng mặt trời.
  - Không được dùng máy sấy để sấy khô các bộ phận.
  - Không được dùng lửa hong khô các bộ phận.
- Nếu sử dụng máy hút bụi, đảm bảo không tác động lực vào hoặc dùng búa tác động vào bộ phận. (Có thể dẫn tới hư hỏng)

# Bảo trì

## Thay thế thiết bị Streamer

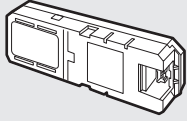

### Nếu đèn streamer nhấp nháy

Bạn không cần phải thay thế thiết bị streamer. Tuy nhiên, tùy thuộc vào nơi sử dụng thiết bị (nơi chứa dầu, có nhiều bụi hoặc mức độ ẩm cao, hoặc sử dụng thuốc xịt và các hóa chất, v.v...) có thể cần thay thế. ▶Trang 17

Liên hệ với nơi mua máy.

### 1. Tháo bộ lọc thô ở bên trái từ phía sau thiết bị.

▶Trang 13

### 2. Lật nắp bảo vệ và tháo nắp thiết bị Streamer.

Đặt ngón tay của bạn lên móc và kéo về phía bạn.

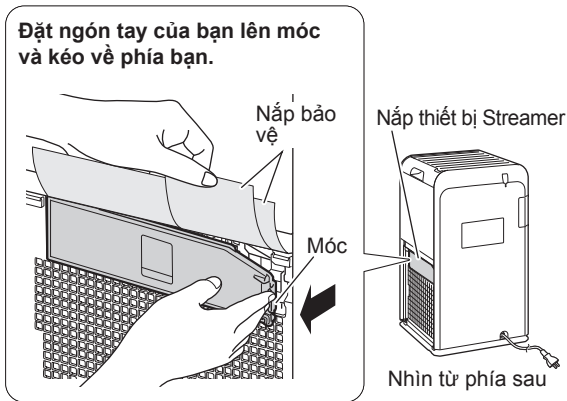

### 3. Tháo thiết bị Streamer.

① Tháo đầu nối của thiết bị Streamer.

1. Đẩy móc vào đầu nối  
2. Kéo nắp ra trong lúc đang đẩy móc  
Khóa sẽ nhả trừ khi móc được đẩy  
(Việc kéo mạnh có thể gây hư hỏng)

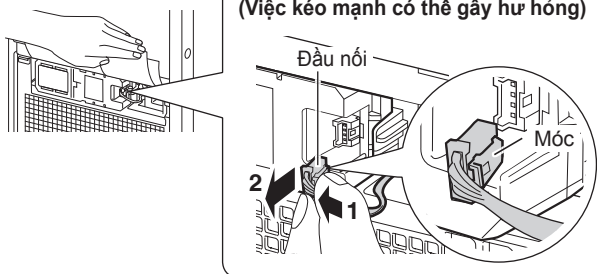

② Đẩy phía bên trái thiết bị Streamer lên để bên phải xuất hiện.

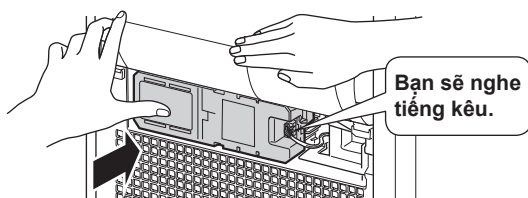

③ Tháo thiết bị Streamer.

### 4. Gắn thiết bị Streamer mới.

① Lắp thiết bị Streamer từ phía bên trái, và đẩy cho đến khi móc tạo ra tiếng kêu.

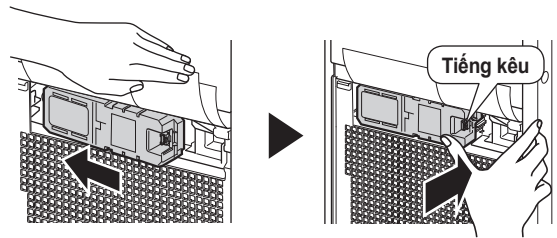

② Phải đảm bảo rằng móc quay sang bên phải, và gắn đầu nối vào càng sâu càng tốt.

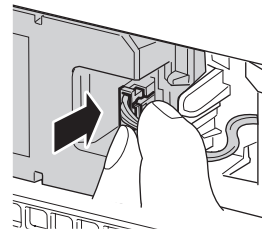

### 5. Gắn nắp thiết bị Streamer.

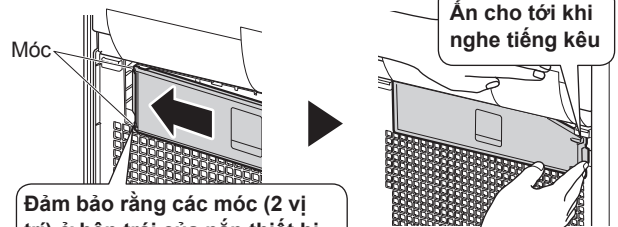

Đảm bảo rằng các móc (2 vị trí) ở bên trái của nắp thiết bị Streamer

- Đảm bảo rằng bạn không chặn dây đầu nối.
- Nếu nắp thiết bị Streamer được lắp không đúng cách thì công tắc an toàn sẽ khởi động, và thiết bị không thể hoạt động.

### 6. Gắn lọc thô. ▶Trang 13

### 7. Cắm phích cắm nguồn trong lúc đang nhấn trên thiết bị, và đợi cho tới khi một tiếng bip ngắn phát ra.

- Đèn streamer sẽ tắt.
- Nếu bạn nhấn **FAN MODE** và cố vận hành trước khi có một tiếng bip ngắn phát ra, đèn streamer sẽ nhấp nháy lần nữa.
- Nếu bạn thực hiện bước này và đèn streamer vẫn nhấp nháy, vui lòng kiểm tra xem đầu nối có được cắm đúng cách không.

## Các bộ phận bán riêng

Liên hệ với nơi mua máy.

### Bộ phận thay thế

**Bộ lọc gom bụi (bộ lọc HEPA tĩnh điện)** (1 cái)

Mẫu: KAFP080B4E

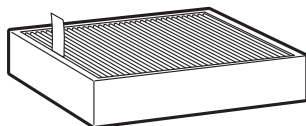

- Thay thế khoảng 10 năm một lần.
  - Hút bụi và phấn hoa.
- Không vệ sinh các bộ phận đúng cách có thể dẫn tới:
    - Giảm khả năng lọc khí.
    - Giảm khả năng khử mùi.
    - Phát ra mùi.
  - Tuân thủ theo các quy tắc phân loại chất thải tại địa phương khi xử lý bộ lọc gom bụi (làm từ polyester và polypropylene).

## Khi không sử dụng Máy trong những khoảng thời gian dài



- 1. Rút phích cắm nguồn.**
- 2. Vệ sinh các bộ phận.** ▶ Trang 13, 14
  - Đặc biệt, các bộ phận đã được vệ sinh bằng nước phải để khô hoàn toàn. (Nếu còn ẩm ướt có thể sinh ra nấm mốc)
- 3. Che cửa cấp gió và các lỗ hờ khác bằng túi nhựa hoặc tương tự để ngăn bụi đi vào, và để máy thẳng đứng ở nơi khô ráo.**  
(Có thể dẫn tới hư hỏng/sự cố nếu để máy hướng ngược xuống hoặc đặt ở cạnh hông)

# Về đèn chỉ thị

## Bảng hiển thị/hoạt động

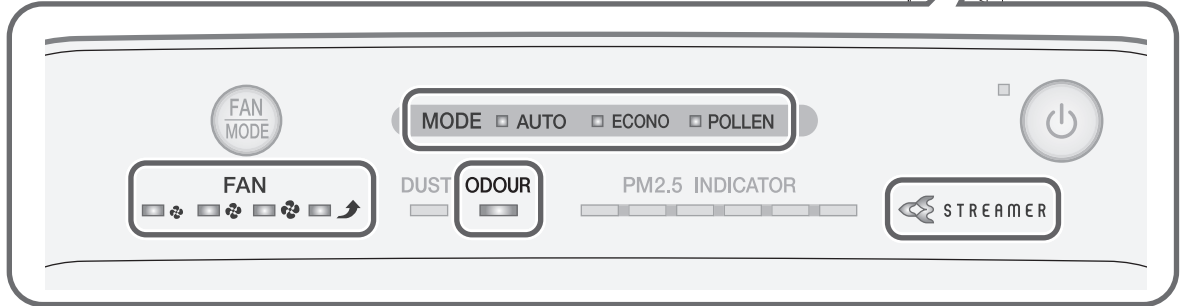
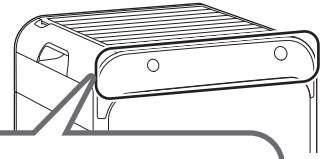
Kiểm tra các đèn chỉ thị và đáp ứng như chỉ báo dưới đây.

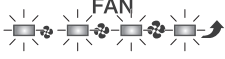

Đèn chỉ thị	Nguyên nhân/Giải pháp	
<p><b>Đèn cảm biến mùi nhấp nháy.</b></p> 	<p>Đèn này nhấp nháy nếu thiết bị lọc khử mùi bị tách ra hoặc lắp không đúng cách. → Lắp thiết bị lọc khử mùi đúng cách. (▶Trang 14)</p>	
<p><b>Đèn cảm biến Streamer nhấp nháy.</b></p> 	<p>Đã đến lúc thay thế thiết bị Streamer. (▶Trang 15)</p>	
<p><b>Tất cả 3 đèn CHẾ ĐỘ đang nhấp nháy cùng lúc.</b></p> 	<p>Một bộ phận điện bị lỗi. → Liên hệ với nơi mua máy.</p>	
<p><b>Tất cả 4 đèn báo QUẠT đang nhấp nháy cùng lúc.</b></p> 	<p>Đã lắp lọc thô, cửa cấp gió và bộ lọc gom bụi chưa? Các đèn này có thể nhấp nháy nếu một bộ phận không được lắp khi máy hoạt động.</p>	
	<p>Có đóng bụi trên lọc thô hay không?</p>	<p>■ <b>Nếu tất cả các bộ phận được lắp</b> Một bộ phận điện bị lỗi. → Liên hệ với nơi mua máy.</p> <p>■ <b>Nếu một hoặc nhiều bộ phận không được lắp</b> Rút phích cắm nguồn, lắp lại các bộ phận và sau đó bật máy trở lại.</p>
	<p>Cửa cấp gió có bị tắc nghẽn không?</p>	<p>■ <b>Nếu không có đóng bụi</b> Một bộ phận điện bị lỗi. → Liên hệ với nơi mua máy.</p> <p>■ <b>Nếu có đóng bụi</b> Rút phích cắm nguồn, làm sạch lọc thô và sau đó bật máy trở lại. (▶Trang 13)</p>
	<p>Những đèn này có thể nhấp nháy nếu điện áp giảm đột ngột.</p>	<p>■ <b>Nếu cửa cấp gió không bị tắc nghẽn</b> Một bộ phận điện bị lỗi. → Liên hệ với nơi mua máy.</p> <p>■ <b>Nếu cửa cấp gió bị tắc nghẽn</b> Loại bỏ dị vật gây tắc nghẽn cửa cấp gió và sau đó bật máy trở lại.</p>

# Câu hỏi thường gặp

Vui lòng kiểm tra các mục sau trước khi liên hệ với chúng tôi.

## Câu hỏi: Cảm biến bụi/PM2.5 dường như có độ nhạy kém...

**Trả lời:** Thực hiện vệ sinh định kỳ cảm biến bụi/PM2.5 vì cặn bẩn trên các thấu kính có thể làm độ nhạy kém. [▶Trang 13](#)  
Ngoài ra, thời gian đáp ứng của cảm biến bụi/PM2.5 thay đổi tùy theo kích thước phòng. Thực hiện các điều chỉnh theo quy trình cài đặt độ nhạy của cảm biến bụi/PM2.5. [▶Trang 12](#)  
Độ nhạy của cảm biến bụi/PM2.5 có thể kém trong suốt cài đặt QUẠT "Mạnh" hoặc khi luồng khí cao trong CHẾ ĐỘ QUẠT TỰ ĐỘNG.  
Luồng khí mạnh hút bụi vào trong cửa hút gió trước khi cảm biến bụi/PM2.5 phát hiện. Điều này là bình thường (không phải sự cố).

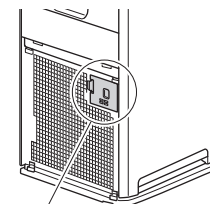

Cảm biến bụi/PM2.5

## Câu hỏi: Có thể vệ sinh bộ lọc gom bụi không?

**Trả lời:** Không. Không được cố vệ sinh bộ phận này bằng máy hút bụi hoặc nước. (Có thể làm giảm hiệu suất của bộ lọc gom bụi)  
Thay thế bộ lọc nếu cặn bẩn tích tụ nhiều.

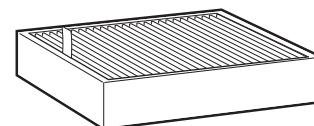

## Câu hỏi: Bộ lọc gom bụi dễ chuyển sang màu đen...

**Trả lời:** Việc làm đen không ảnh hưởng tới hiệu suất gom bụi. Tuy nhiên, có thể thay thế nếu bộ lọc đóng nhiều cặn bẩn.

## Câu hỏi: Có thể vệ sinh lưới lọc khử mùi bằng nước không? Hoặc có nên thay thế không?

**Trả lời:** Không thể vệ sinh lưới lọc khử mùi bằng nước. (Nếu sử dụng nước, bộ phận này sẽ biến dạng và trở nên mất ổn định.)  
Nếu bạn vô tình rửa nó bằng nước, hãy tham vấn nơi mua máy.  
Tháo thiết bị lọc khử mùi ra khỏi thân chính và hút bụi bằng máy hút bụi.  
Không cần thay thế lưới lọc này.  
Nếu tỏa ra mùi nồng nặc, hãy làm ướt nhẹ bề mặt bằng bình phun xịt, v.v... và sau đó để bộ phận này khô ráo trong bóng râm thông thoáng tốt. (khoảng 1 ngày)

[▶Trang 14](#)

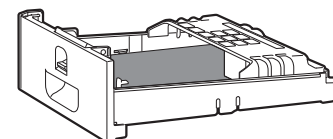

# Khắc phục sự cố

■ Trước khi đặt câu hỏi hoặc yêu cầu sửa chữa, vui lòng kiểm tra các mục sau.

Nếu vẫn sự cố vẫn còn, hãy liên hệ với nơi mua máy.

■ Trong trường hợp có sự cố trong quá trình vận hành

Nếu đèn chỉ thị sáng không bình thường, hoặc không hoạt động, do sét đánh, v.v..., hãy rút phích cắm nguồn, chờ ít nhất 5 giây, sau đó cắm phích cắm nguồn vào và bật lại máy.



**Không phải là sự cố**

Trường hợp này không phải là sự cố.



**Kiểm tra**

Vui lòng kiểm tra lại trước khi yêu cầu sửa chữa.

■ Máy không phản ứng

Hiện tượng	Kiểm tra các điểm
Không phản ứng nếu nhấn	<ul style="list-style-type: none"> <li>Để bảo vệ hệ thống, máy có thể dừng hoạt động sau khi xảy ra dao động điện áp lớn đột ngột. Nếu hoạt động thời điểm đó, hoạt động sẽ tự động phục hồi một khi điện áp trở về bình thường. Bảo vệ phạm vi điện áp: 180V-264V</li> </ul>
Thiết bị sẽ không hoạt động	<ul style="list-style-type: none"> <li><b>Nắp thiết bị Streamer đã được lắp vào chưa?</b> Nếu chưa lắp thì công tắc an toàn sẽ khởi động, và thiết bị không thể hoạt động. → Lắp nắp thiết bị Streamer đúng cách và thử vận hành lại một lần nữa.</li> </ul> <p style="text-align: right;">▶Trang 15</p>

■ Có thể nghe thấy những âm thanh

Hiện tượng	Kiểm tra các điểm
Tiếng rít phát ra trong quá trình hoạt động	<ul style="list-style-type: none"> <li>Trong khi chức năng Streamer đang hoạt động, thiết bị Streamer sẽ sinh ra tiếng rít khi tiến hành phóng thích streamer. Tùy thuộc vào điều kiện sử dụng, âm thanh có thể giảm âm lượng hoặc thay đổi thành tiếng tanh tách, vo vo, hay ừng ực, tuy nhiên điều này là bình thường. Nếu có vấn đề về âm phát ra, hãy thử di chuyển máy sang vị trí khác.</li> </ul>
Tiếng rít và tiếng rung trong quá trình hoạt động	<ul style="list-style-type: none"> <li><b>Có đóng bụi trên lọc thô hay không?</b> → Hãy vệ sinh bộ phận này. ▶Trang 13</li> <li><b>Bộ lọc gom bụi có bị tắc nghẽn không?</b> → Tùy vào điều kiện sử dụng, bộ lọc gom bụi có thể bị tắc nghẽn, làm giảm tuổi thọ sử dụng. ▶Trang 8 Thay bộ lọc gom bụi. ▶Trang 14</li> </ul>
Âm thanh hoạt động lớn	<ul style="list-style-type: none"> <li><b>Bộ lọc gom bụi được lắp đúng cách không?</b> → Nếu lắp không đúng cách, âm thanh hoạt động có thể lớn hơn. ▶Trang 14</li> </ul>

■ Các đèn chỉ thị

Hiện tượng	Kiểm tra các điểm
Các đèn chỉ thị không sáng Các đèn chỉ thị tắt khoảng 10 giây sau khi bật máy	<ul style="list-style-type: none"> <li><b>Có phải độ sáng của đèn chỉ thị TẮT hay không?</b> → Nếu độ sáng của đèn chỉ thị được đặt là TẮT, tất cả các đèn ngoại trừ đèn BẬT/TẮT sẽ vẫn tắt. → Nếu độ sáng của đèn chỉ thị được đặt là TẮT, sau khi bật máy, độ sáng của các đèn chỉ thị sẽ MỜ khoảng 10 giây và sau đó TẮT. ▶Trang 11</li> </ul>

Hiện tượng	Kiểm tra các điểm
<p>Tất cả các đèn báo QUẠT (Yên tĩnh), (Thấp), (Chuẩn), và (Mạnh) cùng nhấp nháy</p>	<p><b>?</b></p> <ul style="list-style-type: none"> <li>• <b>Đã lắp lọc thô, cửa cấp gió và bộ lọc gom bụi chưa?</b>                      Các đèn này có thể nhấp nháy nếu một bộ phận không được lắp khi máy hoạt động.                      [Nếu một hoặc nhiều bộ phận không được lắp]                      → Rút phích cắm nguồn, lắp lại các bộ phận và sau đó bật máy trở lại.                      [Nếu tất cả các bộ phận được lắp]                      Một bộ phận điện bị lỗi.                      → Liên hệ với nơi mua máy.</li> <li>• <b>Có đóng bụi trên lọc thô hay không?</b>                      [Nếu có đóng bụi] ▶Trang 13                      → Rút phích cắm nguồn, làm sạch lọc thô và sau đó bật máy trở lại.                      [Nếu không có đóng bụi]                      Một bộ phận điện bị lỗi.                      → Liên hệ với nơi mua máy.</li> <li>• <b>Cửa cấp gió có bị tắc nghẽn không?</b>                      [Nếu cửa cấp gió bị tắc nghẽn]                      → Loại bỏ dị vật gây tắc nghẽn cửa cấp gió và sau đó bật máy trở lại.                      [Nếu cửa cấp gió không bị tắc nghẽn]                      Một bộ phận điện bị lỗi.                      → Liên hệ với nơi mua máy.</li> </ul> <p><b>✓</b></p> <ul style="list-style-type: none"> <li>• Những đèn này có thể nhấp nháy nếu điện áp giảm đột ngột.                      Các đèn sẽ trở về điều kiện trước đó một khi điện áp trở về mức bình thường.                      Bảo vệ phạm vi điện áp: 180V-264V</li> </ul>
<p>Đèn cảm biến bụi vẫn màu cam hoặc đỏ</p>	<p><b>?</b></p> <ul style="list-style-type: none"> <li>• <b>Có đóng bụi trong hoặc quanh ống hút khí của cảm biến bụi/PM2.5 hay không?</b>                      → Hút bụi khỏi ống hút khí bằng máy hút bụi. ▶Trang 13</li> <li>• <b>Nắp có bị tháo ra khỏi ống hút khí của cảm biến bụi/PM2.5 hay không?</b>                      → Gắn nắp chắc chắn. ▶Trang 13</li> <li>• <b>Các thấu kính của cảm biến bụi/PM2.5 có cặn bẩn không?</b>                      → Lau sạch cặn bẩn khỏi các thấu kính bằng tăm bông khô hoặc tương tự. ▶Trang 13</li> <li>• <b>Bộ lọc thô có bị bẩn không?</b> ▶Trang 13                      → Vệ sinh các bộ phận này.</li> </ul> <p>Sau khi vệ sinh, máy sẽ trở về trạng thái hoạt động bình thường một thời gian ngắn sau khi bật lên.</p>
<p>Đèn CHỈ THỊ PM2.5 vẫn màu đỏ, tím hoặc nâu.</p>	
<p>Có mùi nhưng đèn cảm biến mùi vẫn màu xanh</p>	<p><b>?</b></p> <ul style="list-style-type: none"> <li>• <b>Mùi có xuất hiện vào khoảng thời gian bạn cắm phích cắm nguồn không?</b>                      → Độ nhạy của cảm biến mùi sẽ được xác định bởi nồng độ mùi trong phút đầu tiên (xấp xỉ) sau khi cắm phích cắm nguồn. ▶Trang 6                      Khi không khí sạch (nghĩa là không có mùi), rút phích cắm nguồn. Chờ ít nhất 5 giây sau đó cắm phích cắm nguồn vào lại và bật máy trở lại. Quá trình này điều chỉnh nồng độ mùi chuẩn để xác định độ nhạy của cảm biến mùi.</li> </ul>
<p>Thình thoảng đèn streamer không sáng</p>	<p><b>✓</b></p> <ul style="list-style-type: none"> <li>• Chức năng streamer có thể ngừng hoạt động tùy theo mức độ ô nhiễm không khí.                      Đèn streamer tắt khi chức năng streamer ngừng hoạt động.</li> </ul> <p><b>?</b></p> <ul style="list-style-type: none"> <li>• <b>Máy có đang vận hành ở CHẾ ĐỘ TIẾT KIỆM?</b>                      → Đèn streamer không sáng khi máy đang ở chế độ giám sát. ▶Trang 10</li> </ul>
<p>Đèn streamer nhấp nháy dù thiết bị Streamer đã được thay thế</p>	<p><b>?</b></p> <ul style="list-style-type: none"> <li>• <b>Sau khi thay thế, đã cắm phích cắm nguồn trong lúc đang nhấn trên thiết bị chưa?</b> ▶Trang 15</li> <li>• <b>Đầu nối của thiết bị Streamer đã được lắp đúng chưa?</b>                      [Trong trường hợp lắp không đúng]                      → Rút phích cắm nguồn, lắp lại đầu nối và thử vận hành lại lần nữa. ▶Trang 15</li> </ul> <p>[Trong trường hợp lắp đúng]                      Một bộ phận điện bị lỗi.                      → Liên hệ với nơi mua máy.</p>
<p>Đèn cảm biến mùi nhấp nháy</p>	<p><b>?</b></p> <ul style="list-style-type: none"> <li>• <b>Thiết bị lọc khử mùi được lắp vào chưa?</b>                      → Gắn thiết bị lọc khử mùi. ▶Trang 14</li> </ul>

# Khắc phục sự cố

## ■ Chức năng lọc khí

Hiện tượng	Kiểm tra các điểm
Khả năng lọc khí bị giảm	<ul style="list-style-type: none"> <li><input type="checkbox"/> • Có phải máy được đặt ở vị trí mà luồng khí không thể tiếp cận tới hoặc xung quanh có vật cản? → Chọn vị trí không có vật cản và ở đó luồng khí có thể tiếp cận toàn bộ diện tích phòng.</li> <li>• Có phải lọc thô hay bộ lọc gom bụi bị bẩn hay không? → Vệ sinh các bộ phận này. (▶Trang 13, 14)</li> </ul>
Cửa cấp gió phát ra mùi	<ul style="list-style-type: none"> <li><input type="checkbox"/> • Lưới lọc khử mùi có bị bẩn không? → Vệ sinh các bộ phận này. (▶Trang 14)</li> <li>• Trong một số trường hợp, cửa cấp gió có thể tỏa ra mùi nhẹ vì một lượng rất nhỏ ozon được tạo ra. Tuy nhiên, lượng phát ra không đáng kể và không gây hại cho sức khỏe của bạn.</li> <li>• Có phải phòng đầy mùi do nấu nướng hoặc do nhiều người cùng hút thuốc, v.v... hay không? → Mùi sẽ ít dần khi máy hoạt động.</li> <li>• Bạn đã di chuyển máy sang phòng khác chưa? → Máy có thể sinh ra mùi của phòng đã sử dụng trước đó. Đề máy chạy một lúc lâu hơn.</li> <li>• Có gì đó trong phòng liên tục có mùi không? (Sơn, nội thất mới, giấy dán tường, xà phòng, mỹ phẩm, hóa chất) → Khi mùi liên tục phát ra không thể loại bỏ hoàn toàn, bạn nên thông gió cho phòng cùng lúc hoặc chạy máy trong phòng thông thoáng tốt trong một thời gian ngắn.</li> </ul>
Không phát ra gió	<ul style="list-style-type: none"> <li><input type="checkbox"/> • Cửa cấp gió hoặc cửa hút gió có bị nghẽn không? Nếu không bị nghẽn, động cơ quạt bị lỗi. → Liên hệ với nơi mua máy.</li> </ul>

## ■ Khác

Hiện tượng	Kiểm tra các điểm
Quạt dừng giữ chừng dù máy đang chạy	<ul style="list-style-type: none"> <li><input checked="" type="checkbox"/> • Khi máy chuyển sang chế độ giám sát trong suốt chế độ ở CHẾ ĐỘ TIẾT KIỂM, quạt bật và tắt lặp đi lặp lại. (▶Trang 10)</li> <li><input type="checkbox"/> • Đã lắp lọc thô, cửa cấp gió và bộ lọc gom bụi trước khi máy hoạt động chưa? Quạt được cấu hình dừng để bảo vệ các bộ phận điện nếu một bộ phận được lắp không đúng cách. → Nếu một bộ phận không được lắp, rút phích điện của máy ra và lắp lại tất cả các bộ phận trước khi mở máy trở lại.</li> </ul>
Không còn nghe thấy âm thanh phóng thích streamer	<ul style="list-style-type: none"> <li><input checked="" type="checkbox"/> • Chức năng streamer có thể ngừng hoạt động tùy theo mức độ ô nhiễm không khí. (▶Trang 6)</li> </ul>
Có nhiễu từ màn hình TV của chúng ta	<ul style="list-style-type: none"> <li><input type="checkbox"/> • Có phải TV hoặc đài radiô đặt cách máy trong khoảng 2m, hoặc ăngten trong nhà đặt gần máy?</li> <li>• Có phải dây điện nguồn hoặc cáp ăngten của TV hoặc đài radiô được đi gần máy? → Để máy xa TV, đài radiô, hoặc ăngten xa nhất có thể.</li> </ul>
Chỉ cần cắm phích cắm nguồn làm cho máy bắt đầu hoạt động	<ul style="list-style-type: none"> <li><input type="checkbox"/> • Có phải bạn đã rút phích cắm nguồn trong thời gian bị mất điện hoặc khi xảy ra sự thay đổi điện áp đột ngột, để di chuyển máy hoặc rút phích cắm điện trong lần vận hành sau cùng? → Chức năng tự động khởi động lại sẽ khôi phục lại hoạt động.</li> </ul>



# Thông số kỹ thuật

Tên mẫu sản phẩm	MC40UVM6 / MC40UVM6-7			
Nguồn cấp điện	Một pha 50Hz 220-240V / 60Hz 220-230V			
Chế độ hoạt động	Lọc khí			
	Mạnh	Chuẩn	Thấp	Yên tĩnh
Mức tiêu thụ điện (W)	23	13	9	7
Âm thanh hoạt động (dB)	49	36	27	19
Tốc độ luồng khí (m <sup>3</sup> /h)	240	168	108	66
Diện tích bao phủ (m <sup>2</sup> )	31			*1
Kích thước bên ngoài (mm)	500(H)× 270(W)× 270(D)			
Trọng lượng (kg)	6,8			
Chiều dài dây điện nguồn (m)	1,8			

- Các thông số kỹ thuật này được áp dụng cho cả 50Hz 220–240V và 60Hz 220–230V.
- Ngay cả khi tắt nguồn, máy vẫn tiêu thụ lượng điện khoảng 1W để chạy máy tính cực nhỏ (microcomputer).

\*1. Diện tích bao phủ được tính theo tiêu chuẩn JEM1467. (Khi cài đặt QUẠT là “Mạnh”)

**Ghi chú**



***DAIKIN INDUSTRIES, LTD.***

Head office:

Umeda Center Bldg., 2-4-12, Nakazaki-Nishi,  
Kita-ku, Osaka, 530-8323 Japan

Tokyo office:

JR Shinagawa East Bldg., 2-18-1, Konan,  
Minato-ku, Tokyo, 108-0075 Japan  
<http://www.daikin.com>

For manufacturing use only

3P629480-3