



HƯỚNG DẪN SỬ DỤNG

MÁY GIẶT



Trước khi bắt đầu lắp đặt, hãy đọc kỹ những hướng dẫn này. Điều này sẽ đơn giản hoá quá trình lắp đặt và đảm bảo sản phẩm được lắp đặt đúng cách và an toàn. Để hướng dẫn này ở gần sản phẩm sau khi lắp đặt để sau này tham khảo.

VI TIẾNG VIỆT

FV1409G4V / FV1408G4W



MFL70799729
Rev.01_072220

www.lg.com

Copyright © 2020 LG Electronics Inc. All Rights Reserved.

MỤC LỤC

Hướng dẫn này có thể có các hình ảnh hoặc nội dung khác với kiểu máy mà bạn đã mua.

Hướng dẫn sử dụng này có thể được thay đổi bởi nhà sản xuất.

HƯỚNG DẪN AN TOÀN

ĐỌC TẤT CẢ HƯỚNG DẪN TRƯỚC KHI SỬ DỤNG.....	3
CẢNH BÁO.....	3

LẮP ĐẶT

Bộ phận và thông số kỹ thuật	9
Yêu cầu Không gian Lắp đặt.....	11
Khui thùng thiết bị.....	12
Giữ thẳng bằng cho Thiết bị.....	13
Kết nối Ống Cấp Nước.....	14
Lắp đặt Ống Xả nước.....	16

VẬN HÀNH

Tổng quan về vận hành.....	17
Chuẩn bị mẻ giặt.....	18
Thêm bột giặt/nước giặt và nước xả vải	19
Bảng Điều khiển.....	22
Bảng Chương trình.....	25
Chương trình sấy.....	29
Các tùy chọn và chức năng bổ sung.....	32

CHỨC NĂNG THÔNG MINH

Ứng dụng LG ThinQ.....	34
Smart Diagnosis	36

BẢO TRÌ

Vệ sinh sau mỗi lần giặt	38
Vệ sinh định kỳ thiết bị và tiến hành xả nước khẩn cấp.....	39

XỬ LÝ SỰ CỐ

Trước khi thực hiện cuộc Gọi Dịch vụ.....	41
---	----

HƯỚNG DẪN AN TOÀN

ĐỌC TẤT CẢ HƯỚNG DẪN TRƯỚC KHI SỬ DỤNG

Các hướng dẫn an toàn sau đây nhằm mục đích ngăn chặn các rủi ro hoặc hư hỏng không thể lường trước từ việc vận hành sản phẩm không an toàn hoặc không đúng cách.

Các hướng dẫn được chia thành hai phần 'CẢNH BÁO' và 'THẬN TRỌNG' như được mô tả bên dưới.

Thông điệp về an toàn



Biểu tượng này được hiển thị để cho biết các vấn đề và thao tác vận hành có thể gây ra rủi ro. Hãy đọc cẩn thận phần có biểu tượng này và thực hiện theo các hướng dẫn để tránh rủi ro.



CẢNH BÁO

Biểu tượng này cho biết nếu không thực hiện theo các hướng dẫn có thể gây ra thương tích nghiêm trọng hoặc tử vong.



THẬN TRỌNG

Biểu tượng này cho biết nếu không thực hiện theo các hướng dẫn có thể gây ra thương tích nhẹ hoặc hư hỏng sản phẩm.

CẢNH BÁO

CẢNH BÁO

Để giảm rủi ro cháy, nổ, tử vong, điện giật, thương tích hoặc bỏng ở người khi sử dụng sản phẩm này, hãy thực hiện theo các biện pháp phòng ngừa cơ bản, bao gồm các điều sau:

An toàn kỹ thuật

- Thiết bị này không nhằm dành cho những người (bao gồm trẻ em) có năng lực thể chất, giác quan hoặc tinh thần bị suy giảm, hoặc thiếu kinh nghiệm và kiến thức sử dụng nếu họ không có sự giám sát hoặc hướng dẫn liên quan đến việc sử dụng thiết bị từ người chịu trách nhiệm về sự an toàn của họ.

VI 4 HƯỚNG DẪN AN TOÀN

- Trẻ em cần phải được giám sát để đảm bảo rằng các bé không chơi đùa với thiết bị.
- Nếu dây điện bị hỏng thì cần được thay thế bởi nhà sản xuất, nhân viên dịch vụ hoặc người đạt yêu cầu tương tự để tránh nguy hiểm.
- Sử dụng ống hoặc bộ ống mới được cung cấp kèm theo thiết bị. Việc sử dụng lại các ống cũ có thể gây ra hiện tượng rò rỉ nước và làm hỏng tài sản về sau.
- Không được để các cửa thông gió bị thảm cản trở.
- Thiết bị này chỉ được sử dụng trong sinh hoạt.
- Áp lực cấp nước phải đạt từ 50 kPa đến 800 kPa.

Công suất tối đa

Công suất tối đa đối với các chu trình giặt quần áo khô là:

FV1408G4W	FV1409G4V
Giặt (8,5 kg)/ Sấy (5kg)	Giặt (9 kg)/Sấy (5kg)

Công suất tối đa khuyến nghị cho mỗi chương trình giặt có thể khác nhau. Để có hiệu quả giặt tốt nhất, hãy xem **Bảng chương trình** trong chương **VẬN HÀNH** để biết thêm chi tiết.

An toàn kỹ thuật cho việc sử dụng máy sấy

- Không sấy đồ chưa được giặt bên trong thiết bị.
- Đồ giặt bị dính các chất bẩn như dầu ăn, dầu thực vật, a xê tôn, cồn, xăng dầu, dầu hỏa, chất tẩy vết bẩn, nhựa thông, sáp và chất tẩy sáp nên được giặt sạch trong nước nóng trước pha thêm một lượng chất tẩy lớn hơn trước khi được sấy khô trong máy .
- Không bao giờ dừng lại thiết bị trước khi kết thúc của chu trình sấy trừ khi tắt cả các đồ giặt được nhanh chóng lấy ra và trải rộng để hạ nhiệt.
- Các món đồ mục như cao su xốp (bọt cao su), mũ tắm, vải không thấm nước, các đồ vật được đệm cao su và quần áo hay gối được đệm miếng đệm cao su bọt không nên được sấy khô trong thiết bị.

- Chất làm mềm vải, hoặc các sản phẩm tương tự, nên được sử dụng theo quy định của các hướng dẫn về chất làm mềm vải.
- Lấy tất cả các đồ vật từ trong túi như bật lửa và diêm ra ngoài.
- Thiết bị sẽ không thể sử dụng được nếu các hóa chất công nghiệp được sử dụng để làm sạch.

Lắp đặt

- Đừng bao giờ cố gắng vận hành thiết bị nếu thiết bị hư hỏng, trục trặc, bị tháo rời từng phần, thiếu hoặc gãy các bộ phận, kể cả dây hoặc phích cắm bị hỏng.
- Thiết bị này chỉ nên được vận chuyển bởi hai hoặc nhiều người để giữ thiết bị một cách chắc chắn.
- Không lắp đặt thiết bị ở nơi có nhiều bụi và ẩm thấp. Không lắp đặt hoặc bảo quản thiết bị ở bất kỳ khu vực ngoài trời hoặc ở bất kỳ chỗ nào chịu tác động của điều kiện thời tiết như ánh sáng mặt trời trực tiếp, gió, mưa hoặc nhiệt độ dưới mức đóng băng.
- Đảm bảo phích cắm điện được cắm toàn bộ vào ổ cắm điện.
- Không được cắm thiết bị vào ổ cắm nhiều lỗ, ổ điện đa năng, hoặc dây điện kéo dài.
- Không sửa đổi phích cắm được cung cấp kèm theo thiết bị. Nếu phích cắm không vừa với ổ cắm, hãy nhờ thợ điện có đủ trình độ chuyên môn lắp đặt đúng loại ổ cắm.
- Thiết bị này được trang bị dây điện có dây dẫn nối đất/tiếp địa (chân nối đất) và phích cắm nối đất. Phích cắm phải được cắm vào ổ cắm phù hợp, được lắp đặt và nối đất/tiếp địa theo các quy tắc và quy định địa phương.
- Việc kết nối dây dẫn nối đất thiết bị không đúng cách có thể gây ra rủi ro điện giật. Xác nhận lại với thợ điện hoặc nhân viên dịch vụ có đủ trình độ chuyên môn nếu bạn nghi ngại không biết thiết bị có được nối đất đúng cách hay không.
- Không được lắp đặt thiết bị phía sau cửa có khoá, cửa trượt hoặc cửa có bản lề ở phía đối diện cửa của thiết bị, làm hạn chế thao tác mở hần cửa của thiết bị.

Vận hành

- Không dùng đồ vật sắc nhọn tác động vào bảng điều khiển để vận hành thiết bị.
- Không thử tách các tấm che chắn hoặc tháo rời thiết bị.
- Không sửa chữa hoặc thay thế bất kỳ bộ phận nào của thiết bị. Mọi việc sửa chữa và bảo trì phải do nhân viên dịch vụ có đủ trình độ chuyên môn thực hiện trừ khi được khuyến nghị cụ thể trong Hướng dẫn sử dụng này. Chỉ sử dụng các phụ tùng thay thế chính hãng.
- Không đè cửa xuống quá mạnh khi cửa thiết bị được mở.
- Không đặt các loại động vật, chẳng hạn như thú cưng vào trong thiết bị.
- Không giặt mền, đệm, giày hoặc chăn cho thú cưng, đồ chơi nhồi bông hay bất kỳ vật khác ngoại trừ quần áo hoặc khăn trải giường trong máy này.
- Không để vật liệu dễ cháy chẳng hạn như sợi vải, giấy, giẻ lau, hoá chất v.v. ở khu vực bên dưới và xung quanh thiết bị.
- Không để hở cửa thiết bị. Trẻ em có thể trèo lên cửa hoặc bò vào trong thiết bị, gây hư hỏng hoặc thương tích.
- Không bỏ thêm, giặt hoặc sấy những đồ giặt đã được rửa, giặt, ngâm hoặc dính các chất dễ cháy hoặc dễ nổ (chẳng hạn như sáp, chất tẩy sáp, dầu, sơn, xăng, chất tẩy nhờn, dung môi tẩy khô, dầu hỏa, chất tẩy vết bẩn, nhựa thông, dầu thực vật, dầu ăn, acetone, cồn, v.v.). Sử dụng không đúng cách có thể gây cháy nổ.
- Không sử dụng hoặc bảo quản các chất dễ cháy hay bắt cháy (ête, benzen, cồn, hóa chất, khí hóa lỏng, bình xịt dễ cháy, xăng, chất pha, dầu, thuốc trừ sâu, chất làm sạch không khí, mỹ phẩm, v.v...) gần thiết bị.
- Không bao giờ đưa tay vào bên trong thiết bị khi thiết bị đang hoạt động. Đợi cho đến khi lồng giặt hoàn toàn dừng hẳn.
- Không chạm vào cửa thiết bị khi sử dụng chương trình giặt có nhiệt độ cao.
- Nếu nước rò rỉ từ thiết bị hay bị tràn, hãy ngắt ổ cắm điện và liên hệ với trung tâm thông tin khách hàng LG Electronics.

- Tắt vòi nước để giảm áp lực lên ống và van và giảm thiểu sự rò rỉ khi xảy ra vỡ hoặc nứt đường ống. Kiểm tra tình trạng các ống cấp; cần thay thế các ống này sau 5 năm.
- Nếu có rò rỉ khí (isobutan, propan, khí tự nhiên v.v.) trong nhà, không được chạm vào thiết bị hay phích cắm điện và thông gió khu vực ngay lập tức.
- Nếu ống xả hoặc ống cấp bị đóng băng trong mùa đông, chỉ sử dụng thiết bị sau khi tan tuyết.
- Giữ tất cả các bột giặt/nước giặt, nước xả vải và chất tẩy trắng tránh xa trẻ em.
- Không được chạm vào phích cắm hoặc các phần điều khiển thiết bị bằng tay ướt.
- Không được gập cong dây điện quá mức hoặc đặt một vật nặng lên dây.
- Tránh tiếp xúc với nước xả từ thiết bị trong quá trình giặt.
- Đảm bảo bộ phận thoát nước đang hoạt động đúng cách. Nếu nước không được thoát, sàn nhà của bạn có thể bị ngập.
- Khi nhiệt độ không khí cao và nhiệt độ nước thấp, sự ngưng tụ có thể xảy ra và do đó làm ướt sàn nhà.
- Lau sạch vết bẩn hoặc bụi trên các phần tiếp xúc của phích cắm.

Bảo trì

- Ngắt thiết bị ra khỏi nguồn điện trước khi vệ sinh thiết bị. Việc đặt phần điều khiển về vị trí TẮT hoặc chờ không ngắt thiết bị này ra khỏi nguồn điện.
- Cắm chặt phích cắm vào ổ cắm sau khi loại bỏ hết hơi ẩm và bụi bẩn.
- Không phun nước vào bên trong hoặc bên ngoài thiết bị để vệ sinh thiết bị.
- Không bao giờ rút phích cắm thiết bị bằng cách kéo dây điện. Luôn cầm chặt phích cắm và kéo thẳng phích cắm ra khỏi ổ cắm.
- Chỉ nhân viên có trình độ của trung tâm dịch vụ LG Electronics mới được tháo rời, sửa chữa, hoặc thay đổi thiết bị. Liên hệ với trung tâm

VI 8 HƯỚNG DẪN AN TOÀN

thông tin khách hàng LG Electronics nếu bạn cần di chuyển và lắp đặt thiết bị tại một địa điểm khác.

Tiêu hủy

- Hãy rút phích cắm trước khi vứt bỏ thiết bị cũ. Cắt bỏ dây cáp ngay phía sau thiết bị để phòng ngừa sử dụng nhầm.
- Để tất cả vật liệu đóng gói (chẳng hạn như túi nhựa và xốp) cách xa trẻ em. Vật liệu đóng gói có thể gây ngạt thở.
- Tháo rời cửa trước khi thải bỏ hoặc vứt bỏ thiết bị này để tránh gây nguy hiểm cho trẻ nhỏ hoặc các động vật nhỏ bị mắc kẹt bên trong.

LẮP ĐẶT

Bộ phận và thông số kỹ thuật

LƯU Ý

- Hình dạng bên ngoài và các thông số kỹ thuật có thể thay đổi mà không báo trước để cải thiện chất lượng thiết bị.

Mặt trước

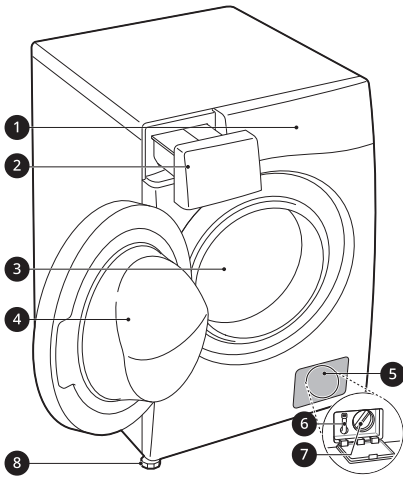

- 1 Bảng Điều khiển
- 2 Ngăn Kéo Bộ Phân Phối Chất Tẩy
- 3 Lồng giặt
- 4 Cửa
- 5 Nắp Đậy
- 6 Ốc Xả Nước
- 7 Bộ Lọc Bơm Xả
- 8 Chân Chỉnh Thẳng Bằng

Mặt sau

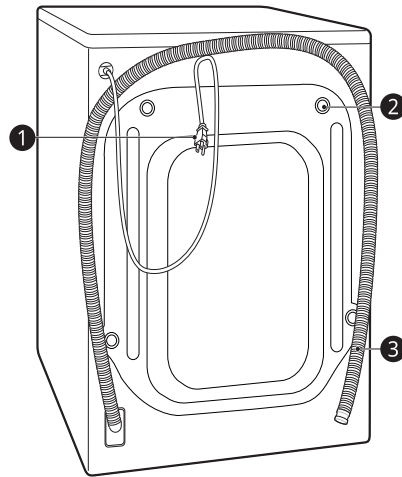

- 1 Phích Cắm Điện
- 2 Bu-Lông Vận Chuyển
- 3 Ống Xả

VI 10 LẮP ĐẶT

Các phụ kiện

*1 Tính năng này chỉ có ở một số kiểu máy.

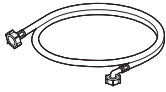

1

1 Ống cấp nước lạnh*1



2

2 Cờ-lê



3

3 Nắp Đậy Các Lỗ Bu-Lông Vận Chuyển*1

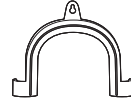

4

4 Công-xôn Khuỷu để Cố Định Ống Xả*1

Thông số kỹ thuật

Kiểu máy	FV140*G4*
Nguồn Điện	220 V~, 50 Hz
Công suất tối đa	2000 W (Giặt) / 1200 W (Sấy)
Trọng lượng Sản phẩm	69 kg

Kích thước (mm)

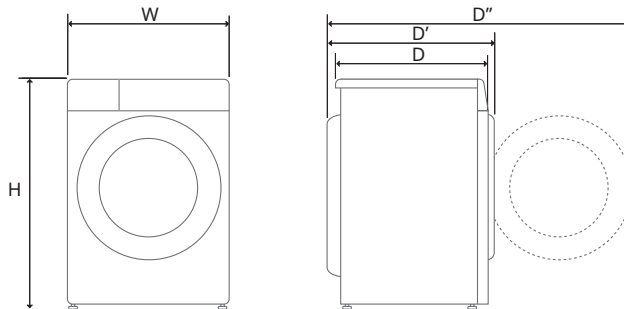

W	600	D	560	H	850
D'	575	D''	1085		

Yêu cầu Không gian Lắp đặt

Trước khi lắp đặt thiết bị, kiểm tra các thông tin sau để đảm bảo rằng thiết bị được lắp đặt đúng nơi.

Địa điểm lắp đặt

- Thiết bị này phải được lắp đặt trên mặt sàn chắc chắn để giảm thiểu rung động trong quá trình vắt. Sàn bê tông là tối ưu nhất vì ít khả năng gây rung trong suốt chu trình vắt hơn so với ván sàn hay bề mặt trải thảm.
- Nếu không thể tránh bố trí thiết bị kế bên bếp ga hoặc bếp than hoặc củi thì phải đặt một lớp cách nhiệt (850 X 600 mm) phủ lá nhôm ở bên phía đối diện bếp ga hoặc bếp lò giữa hai thiết bị.
- Đảm bảo rằng khi lắp đặt thiết bị, kỹ sư có thể dễ dàng tiếp cận được thiết bị trong trường hợp hỏng máy.
- Khi lắp đặt thiết bị, hãy chỉnh cả bốn chân bằng cách sử dụng cờ-lê bu-lông có kèm đi kèm để đảm bảo thiết bị được vững chắc.

Bố trí sàn

Để đảm bảo đủ khoảng trống cho các ống cấp nước, ống xả và lưu thông không khí, hãy để khoảng trống ít nhất 20 mm ở các bên và 100 mm ở sau thiết bị. Cần đảm bảo có thêm khoảng trống cho tường, cửa hay các tấm ốp sàn.

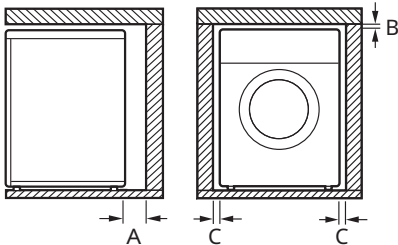

A	100 mm
B	5 mm
C	20 mm

⚠ CẢNH BÁO

- Chỉ được dùng thiết bị này cho mục đích sinh hoạt trong gia đình và không nên dùng thiết bị này trong các trường hợp cần sự di động.

LƯU Ý

- Không cố làm cân bằng sàn không bằng phẳng bằng cách đặt các miếng gỗ, bìa cứng hay vật liệu tương tự bên dưới thiết bị.

Sàn Gỗ (Sàn Lững)

Khi lắp đặt thiết bị trên sàn gỗ, hãy sử dụng vòng đệm cao su để giảm rung động mạnh và mất thăng bằng. Sàn gỗ hoặc dạng lững có thể góp phần gây rung mạnh, mất thăng bằng, lỗi và trục trặc.

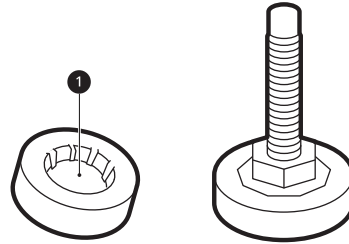

- Để tránh rung, chúng tôi khuyến nghị đặt các vòng đệm cao su **1** có độ dày tối thiểu 15 mm ở mỗi chân chính của thiết bị, được cố định bằng đinh vít vào tối thiểu hai dầm ngang.
- Nếu có thể thì lắp đặt thiết bị ở một trong các góc phòng, là nơi mà sàn vững chắc hơn.
- Lắp các vòng đệm cao su để giảm rung.

⚠ THẬN TRỌNG

- Nếu thiết bị được lắp đặt trên sàn không bằng phẳng (ví dụ như sàn gỗ) thì việc bảo hành không được áp dụng đối với bất kỳ hư hỏng hay chi phí phát sinh do việc lắp đặt trên sàn không bằng phẳng.

LƯU Ý

- Bạn có thể mua các vòng đệm cao su (số hiệu bộ phận **4620ER4002B**) tại trung tâm dịch vụ LG.

VI 12 LẮP ĐẶT

Thông gió

- Đảm bảo sự tuần hoàn không khí xung quanh thiết bị không bị cản trở bởi các loại thảm, mền, v.v.

Nhiệt độ xung quanh

- Không lắp đặt thiết bị trong các phòng có nhiệt độ có khả năng giảm xuống mức đóng băng. Các ống đóng băng có thể bị bực nổ do áp suất. Độ tin cậy của bộ điều khiển điện tử có thể bị ảnh hưởng ở nhiệt độ dưới điểm đóng băng.
- Nếu thiết bị được giao trong mùa đông và nhiệt độ dưới nhiệt độ đóng băng, đặt thiết bị ở nhiệt độ phòng trong vài giờ trước khi tiến hành vận hành thiết bị.

Nối Điện

- Không sử dụng dây kéo dài hoặc đầu chuyển đổi ổ cắm điện đôi.
- Luôn rút phích cắm thiết bị và tắt nguồn cấp nước sau khi sử dụng.
- Kết nối thiết bị với ổ cắm được nối đất phù hợp theo các quy định đi dây hiện hành.
- Thiết bị phải được bố trí sao cho có thể dễ dàng tiếp cận được phích cắm.
- Ổ cắm điện phải cách tối thiểu 1 mét mỗi bên tính từ vị trí của thiết bị.

⚠ CẢNH BÁO

- Chỉ nhân viên có đủ trình độ chuyên môn mới được phép sửa chữa thiết bị. Việc sửa chữa được thực hiện bởi những người không có kinh nghiệm có thể gây thương tích hoặc trục trặc nghiêm trọng. Hãy liên hệ nhân viên sửa chữa được LG ủy quyền tại địa phương.
- Phích cắm phải được cắm vào ổ cắm phù hợp được lắp đặt và nối đất/tiếp địa theo các quy tắc và quy định địa phương.

Khui thùng thiết bị

Nhắc thiết bị khỏi bề mặt xốp

* Tính năng này có thể thay đổi tùy theo kiểu máy đã mua.

Sau khi tháo bỏ bìa cứng và vật liệu vận chuyển, nhắc thiết bị khỏi bề mặt xốp.

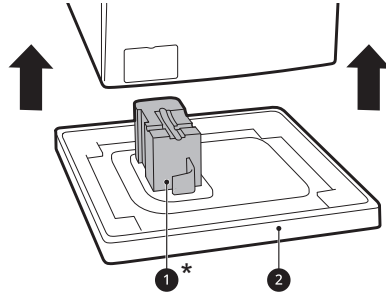

- Đảm bảo goòng chống ❶* rời ra cùng để đỡ và không bị kẹt vào bên dưới đáy thiết bị.
- Nếu bạn phải đặt thiết bị nằm xuống để tháo bỏ đế bìa cứng ❷, phải luôn luôn bảo vệ phần mặt bên của thiết bị và đặt cẩn thận thiết bị nằm trên mặt trước hoặc sau.

Tháo rời các bộ phận lắp ráp bu-lông vận chuyển

Để thiết bị không bị rung mạnh và vỡ, hãy tháo các bu-lông vận chuyển và vòng kẹp.

- 1 Bắt đầu từ hai bu-lông vận chuyển ❶ bên dưới, sử dụng cờ-lê (kèm theo) để nới lỏng hoàn toàn tất cả các bu-lông vận chuyển bằng cách xoay ngược chiều kim đồng hồ.

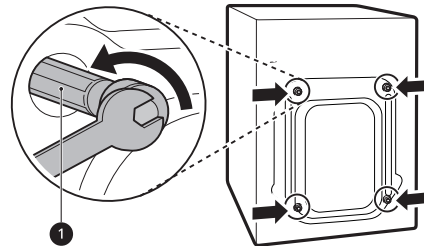

2 Tháo rời các bộ phận lắp ráp bu-lông bằng cách lắc nhẹ trong lúc kéo ra ngoài.

3 Lắp đặt các nắp che lỗ.

- Đặt các nắp chụp lỗ **2** kèm theo trong túi đựng phụ kiện hoặc gắn vào phía sau.

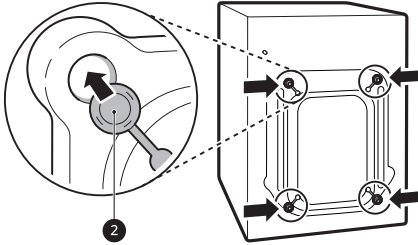

LƯU Ý

- Giữ các bu-lông vận chuyển và vòng kẹp để dùng sau này.
- Vận chuyển thiết bị đảm bảo không bị vỡ như sau:
 - Lắp lại các bu-lông vận chuyển.
 - Cố định dây điện ở phía sau thiết bị.

Giữ thẳng bằng cho Thiết bị

Kiểm tra thẳng bằng

Khi đẩy các cạnh của tấm trên thiết bị xuống theo đường chéo, thiết bị không được bập bênh (kiểm tra cả hai chiều).

- Nếu thiết bị rung lắc khi đẩy tấm trên thiết bị theo đường chéo, hãy điều chỉnh lại chân thiết bị.
- Kiểm tra xem thiết bị đã được cân bằng hoàn toàn sau khi lắp đặt chưa.

LƯU Ý

- Sàn gỗ hay sàn dạng lửng có thể góp phần gây rung mạnh và mất thẳng bằng. Có thể cần cần nhắc gia cố hoặc chằng chống sàn gỗ để loại bỏ hoặc giảm tiếng ồn và rung quá mức.

Điều chỉnh và chỉnh thẳng bằng các chân

Khi lắp đặt, thiết bị phải được căn chỉnh nằm thẳng và có độ thẳng bằng hoàn hảo. Nếu không được căn chỉnh nằm thẳng và có độ thẳng bằng phù hợp, thiết bị có thể bị hỏng hoặc có thể không hoạt động đúng.

1 Vận các chân điều thẳng bằng theo yêu cầu nếu sàn không bằng phẳng.

- Không chèn miếng gỗ, v.v. bên dưới các chân.
- Đảm bảo rằng tất cả bốn chân đều vững chắc và chống trên sàn.

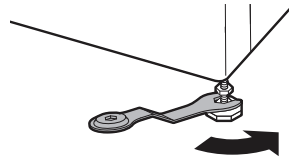
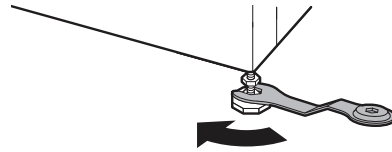

LƯU Ý

- Không lắp đặt máy giặt trên bề, để hay bề mặt được nâng lên trừ khi bề, để hay bề mặt đó do LG Electronics sản xuất để sử dụng kèm với mẫu máy.

2 Kiểm tra để đảm bảo thiết bị vẫn cân bằng tuyệt đối bằng ống ni-vô **1**.

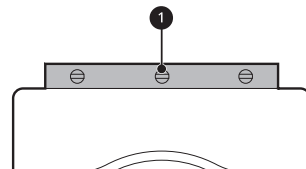

VI 14 LẮP ĐẶT

- 3** Siết chặt các chân điều thẳng bằng với ốc hãm **2** bằng cách xoay ngược chiều kim đồng hồ với đáy thiết bị.

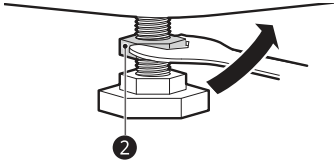

- 4** Kiểm tra để đảm bảo tất cả các ốc hãm ở dưới đáy thiết bị được siết chặt đúng cách.

LƯU Ý

- Việc đặt và chỉnh độ thẳng bằng thiết bị đúng cách sẽ đảm bảo máy vận hành được lâu dài, thường xuyên và đáng tin cậy.
- Thiết bị phải được đặt nằm ngang hoàn toàn và đứng vững tại chỗ trên sàn cứng và bằng phẳng.
- Máy giặt không được 'Bập bênh' các góc khi có tải.
- Không để các chân thiết bị bị ướt. Không thực hiện như vậy có thể gây rung hoặc tiếng ồn.

Kết nối Ống Cấp Nước

Lưu ý khi kết nối

- Áp lực nước phải trong khoảng **50 kPa** và **800 kPa** (0,5 - 8,0 kgf/cm²). Nếu áp lực nước lớn hơn **800 kPa** thì phải lắp đặt thiết bị giảm áp.
- Kiểm tra định kỳ tình trạng của ống cấp nước và thay ống cấp nước nếu cần thiết.

LƯU Ý

- Không siết quá chặt ống cấp nước hay dùng các thiết bị cơ học để siết lên van cấp nước.
- Không cần trang bị thêm bảo vệ dòng chảy ngược để nối vào đầu cấp nước.

Kết nối Ống với Vòi Nước máy

Kết Nối Ống Kiểu Vặn vít với Vòi nước máy có Ren

Vặn đầu nối ống cấp lên vòi cấp nước.

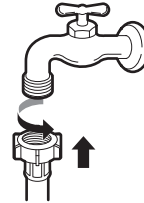

Kết nối Ống Kiểu Vặn vít với Vòi nước máy Không có Ren

- 1** Nới lỏng 4 vít cố định **1**.

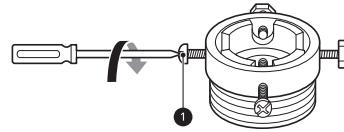

- 2** Tháo bỏ vành dẫn hướng **2** nếu vòi nước máy quá lớn để lắp với ống nối.

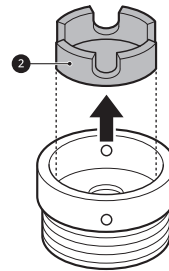

- 3** Đẩy ống nối lên trên phần đầu của vòi nước máy sao cho gioăng cao su được kết nối để

đảm bảo trạng thái kín nước. Siết chặt 4 vít cố định.

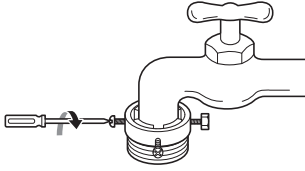

- 4** Đẩy ống cấp **3** theo chiều thẳng đứng lên phía trên sao cho gioăng cao su bên trong ống có thể dính chặt hoàn toàn vào vòi nước máy rồi sau đó siết chặt ống bằng cách vặn ống về bên phải.

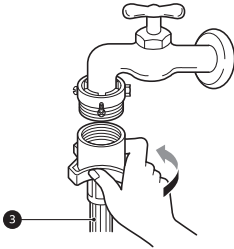

Kết nối Ống Loại Một Chạm với Vòi nước máy Không có Ren

- 1** Vặn nở vành đai ống nối **4** và nở lỏng 4 vít cố định.

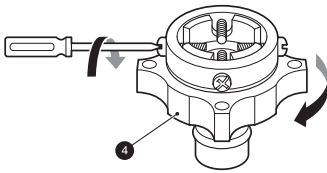

- 2** Tháo bỏ vành dẫn hướng **5** nếu vòi nước máy quá lớn để lắp với ống nối.

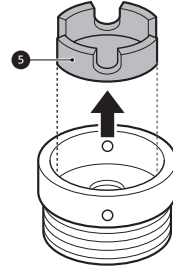

- 3** Đẩy ống nối lên trên phần đầu của vòi nước máy sao cho gioăng cao su được kết nối để đảm bảo trạng thái kín nước. Siết chặt 4 vít cố định và vành đai ống nối.

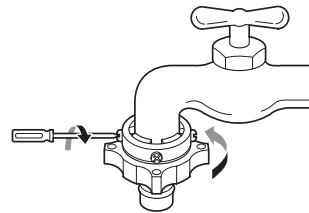

- 4** Kéo vành khoá rập đầu nối **6** xuống, đẩy ống cấp lên ống nối và nhả vành khoá rập đầu nối. Đảm bảo ống nối khoá vào đúng chỗ.

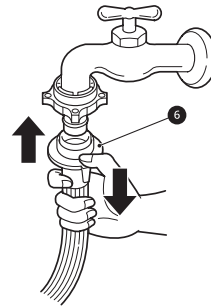

VI 16 LẮP ĐẶT

LƯU Ý

- Sau khi kết nối ống cấp với ống cấp nước máy, mở vòi nước máy để xả sạch các chất lạ (chất dơ, cát, mùn cưa, v.v.) trong các đường nước. Hứng nước xả vào xô và kiểm tra nhiệt độ nước.

Kết nối Ống với Thiết bị

Vặn ống cấp với van cấp nước ở phía sau thiết bị.

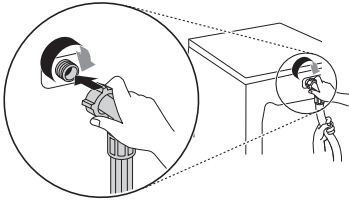

- Không kết nối ống nước với nguồn nước nóng đối với các kiểu loại có một ống cấp nước. Chỉ kết nối với nước lạnh.

LƯU Ý

- Sau khi hoàn tất kết nối, nếu nước rò rỉ ra từ ống thì lặp lại các bước tương tự. Sử dụng kiểu vòi nước máy thông dụng nhất để cấp nguồn nước. Trong trường hợp vòi nước máy là đầu vuông hoặc quá to, tháo bỏ vành dẫn hướng trước khi lắp vòi nước máy vào trong ống nối.
- Đảm bảo rằng ống không bị gập hoặc mắc kẹt.

Lắp đặt Ống Xả nước

Lắp đặt Ống Xả nước bằng Công-xôn Khuỷu

Ống xả không nên đặt cao hơn **100 cm** so với sàn. Nước trong thiết bị không thể xả hoặc xả chậm.

- Siết chặt ống xả đúng cách sẽ bảo vệ sàn khỏi hư hỏng do rò rỉ nước.

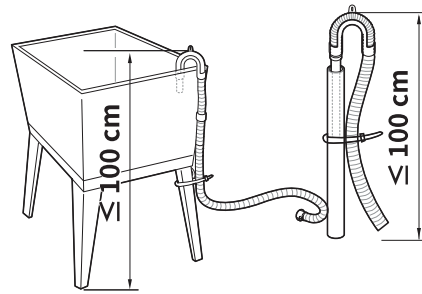
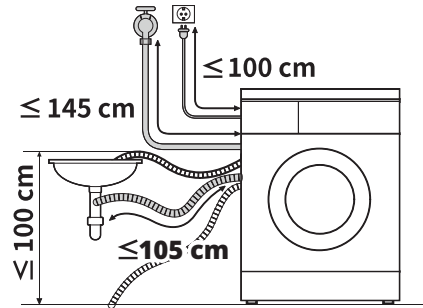

- Nếu ống xả quá dài, không nhét ống ngược vào trong thiết bị. Điều này sẽ gây tiếng ồn bất thường.
- Khi lắp đặt ống xả với bồn rửa, buộc chặt vòi bằng sợi dây.

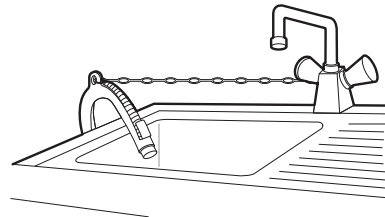

VẬN HÀNH

Tổng quan về vận hành

Sử dụng thiết bị

Trước khi giặt lần đầu, chọn chương trình giặt **Cotton (Vải bông)** và thêm một nửa lượng chất tẩy. Khởi động thiết bị giặt không tải. Quá trình này sẽ thải bỏ chất cặn và nước có thể còn sót lại trong khâu sản xuất ra khỏi lồng giặt.

- 1 Phân loại quần áo và cho đồ vào máy.
 - Phân loại quần áo theo loại vải, mức độ bẩn, màu sắc và kích thước mẻ giặt nếu cần. Mở cửa và cho đồ vào trong thiết bị.

⚠ THẬN TRỌNG

- Trước khi đóng cửa, hãy đảm bảo toàn bộ quần áo và đồ ở bên trong lồng giặt và không treo vào mép cửa cao su, chỗ quần áo và đồ bị mắc lại khi đóng cửa. Nếu không sẽ làm hỏng mép cửa và quần áo.

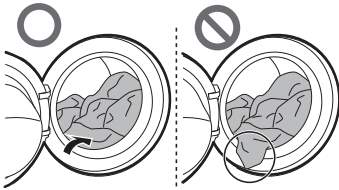

- Lấy các đồ vật ra khỏi vòng gioăng cửa đệm mềm để không làm hỏng quần áo và gioăng cửa.

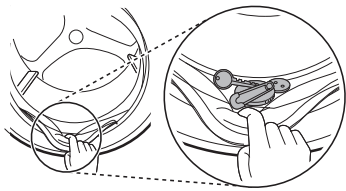

- 2 Thêm các sản phẩm làm sạch hoặc chất tẩy và chất làm mềm.
 - Thêm lượng bột giặt/nước giặt thích hợp vào bộ phận phối bột giặt/nước giặt. Thêm chất

- Thêm lượng bột giặt/nước giặt thích hợp vào bộ phận phối bột giặt/nước giặt. Thêm chất

tẩy trắng hoặc nước xả vải vào khu vực thích hợp của bộ phận phối nếu muốn.

- 3 Bật thiết bị.
 - Nhấn nút **Nguồn** để bật thiết bị.
- 4 Chọn chu trình mong muốn.
 - Nhấn nút chu trình nhiều lần hoặc vận nút chọn chu trình cho đến khi chọn được chu trình mong muốn.
 - Giữ hãy chọn nhiệt độ giặt và tốc độ vắt. Hãy chú ý đến nhãn chăm sóc vải của quần áo.

- 5 Bắt đầu chu trình.
 - Nhấn nút **Khởi động/Tạm dừng** để bắt đầu chu trình. Thiết bị sẽ khuấy trộn nhanh không có nước để đo khối lượng mẻ giặt. Nếu không nhấn nút **Khởi động/Tạm dừng** trong một khoảng thời gian nhất định, thiết bị sẽ tắt nguồn và toàn bộ cài đặt sẽ mất.

- 6 Kết thúc chu trình.
 - Khi chu trình hoàn tất, thiết bị sẽ phát ra một giai điệu. Lấy ngay quần áo của bạn ra khỏi thiết bị để hạn chế nhăn. Kiểm tra xung quanh gioăng cửa khi lấy các đồ có kích thước nhỏ ra do có thể bị vướng lại trong gioăng.

Sử dụng thiết bị

Trước khi giặt lần đầu, chọn chương trình giặt **Normal (Bình thường)** và thêm một nửa lượng chất tẩy. Khởi động thiết bị giặt không tải. Quá trình này sẽ thải bỏ chất cặn và nước có thể còn sót lại trong khâu sản xuất ra khỏi lồng giặt.

- 1 Phân loại quần áo và cho đồ vào máy.
 - Phân loại quần áo theo loại vải, mức độ bẩn, màu sắc và kích thước mẻ giặt nếu cần. Mở cửa và cho đồ vào trong thiết bị.

- 2 Thêm các sản phẩm làm sạch hoặc chất tẩy và chất làm mềm.

VI 18 VẬN HÀNH

- Thêm lượng bột giặt/nước giặt thích hợp vào bộ phân phối bột giặt/nước giặt. Thêm chất tẩy trắng hoặc nước xả vải vào khu vực thích hợp của bộ phân phối nếu muốn.

3 Bật thiết bị.

- Nhấn nút **Nguồn** để bật thiết bị.

4 Chọn chu trình mong muốn.

- Nhấn nút chu trình nhiều lần hoặc vận nút chọn chu trình cho đến khi chọn được chu trình mong muốn.
- Giờ hãy chọn nhiệt độ giặt và tốc độ vắt. Hãy chú ý đến nhãn chăm sóc vải của quần áo.

5 Bắt đầu chu trình.

- Nhấn nút **Khởi động/Tạm dừng** để bắt đầu chu trình. Thiết bị sẽ khuấy trộn nhanh không có nước để đo khối lượng mẻ giặt. Nếu không nhấn nút **Khởi động/Tạm dừng** trong một khoảng thời gian nhất định, thiết bị sẽ tắt nguồn và toàn bộ cài đặt sẽ mất.

6 Kết thúc chu trình.

- Khi chu trình hoàn tất, thiết bị sẽ phát ra một giai điệu. Lấy ngay quần áo của bạn ra khỏi thiết bị để hạn chế nhăn. Kiểm tra xung quanh gioăng cửa khi lấy các đồ có kích thước nhỏ ra do có thể bị vướng lại trong gioăng.

⚠ THẬN TRỌNG

- Trước khi đóng cửa, hãy đảm bảo toàn bộ quần áo và đồ ở bên trong lồng giặt và không treo vào mép cửa cao su, chỗ quần áo và đồ bị mắc lại khi đóng cửa. Nếu không sẽ làm hỏng mép cửa và quần áo.

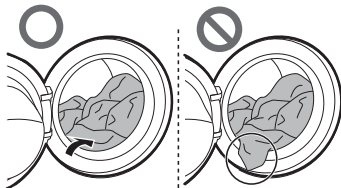

- Lấy các đồ vật ra khỏi vòng gioăng cửa đệm mềm để không làm hỏng quần áo và gioăng cửa.

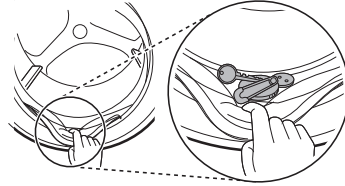

Chuẩn bị mẻ giặt

Phân loại mẻ giặt để có kết quả giặt tốt nhất, sau đó chuẩn bị quần áo theo các biểu tượng trên nhãn chăm sóc của quần áo.

Phân loại quần áo

- Để có kết quả giặt tốt nhất, hãy phân loại quần áo theo nhãn sử dụng và nhiệt độ giặt. Chính tốc độ hoặc cường độ vắt phù hợp với loại vải.
- Mức độ bẩn (Nhiều, Vừa, Ít): Phân loại quần áo theo mức độ bẩn. Nếu có thể, không nên giặt các đồ bị bẩn nhiều cùng các đồ bị bẩn ít.
- Màu sắc (Trắng, Sáng, Tối): Giặt riêng quần áo tối màu và nhuộm màu với quần áo trắng hoặc sáng màu. Việc giặt chung quần áo nhuộm màu và quần áo sáng màu có thể làm nhuộm màu hoặc phai quần áo sáng màu.
- Sợi vải (Sợi vải nhân tạo, Tổng hợp): Giặt riêng sợi vải nhân tạo và sợi vải tổng hợp. Sợi vải nhân tạo có thể làm vốn xơ hoặc xơ vải tổng hợp.

Kiểm tra nhãn sử dụng quần áo

Các biểu tượng thông tin cho bạn về hàm lượng sợi vải của quần áo và cách giặt.

Các biểu tượng trên nhãn sử dụng

Biểu tượng	Kiểu giặt / Loại vải
	<ul style="list-style-type: none"> • Giặt thường • Vải bông, vải hỗn hợp

Biểu tượng	Kiểu giặt / Loại vải
	<ul style="list-style-type: none"> Easy Care (Giặt thường) Vải sợi tổng hợp, vải hỗn hợp
	<ul style="list-style-type: none"> Giặt đồ dễ hỏng đặc biệt Đồ dễ hỏng
	<ul style="list-style-type: none"> Chỉ giặt tay Lụa, len
	<ul style="list-style-type: none"> Không giặt

LƯU Ý

- Các dấu gạch ngang bên dưới biểu tượng cung cấp cho bạn thông tin về loại vải và mức cho phép tối đa về ứng suất cơ học.

Kiểm tra quần áo trước khi bỏ vào thiết bị

- Kết hợp các đồ kích thước lớn và nhỏ trong một mẻ giặt. Bỏ các đồ kích thước lớn vào máy trước.
- Các đồ kích thước lớn không nên nhiều hơn một nửa tổng khối lượng mẻ giặt. Không giặt riêng từng đồ. Điều này có thể gây mất cân bằng mẻ giặt. Thêm vào một hoặc hai đồ tương tự.
- Kiểm tra tất cả các túi để đảm bảo không có gì trong túi. Các đồ vật chẳng hạn như đinh, kẹp tóc, que diêm, bút, tiền xu và chìa khóa có thể làm hư hỏng cả thiết bị lẫn quần áo của bạn.

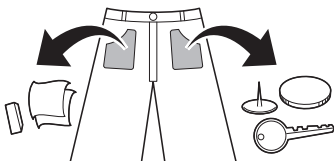

- Giặt đồ dễ hỏng (vớ, áo ngực có gọng) trong túi lưới giặt.
- Đóng phéc-mơ-tuya, móc cài áo và dây thắt để đảm bảo các đồ vật này không làm rách những quần áo khác.

- Xử lý vết bẩn và vết màu khó sạch bằng cách chải một lượng nhỏ bột giặt/nước giặt đã pha loãng nước lên các vết màu khó sạch để giúp làm bong vết bẩn.

Thêm bột giặt/nước giặt và nước xả vải

Liều lượng bột giặt/nước giặt

- Cần sử dụng chất tẩy theo hướng dẫn của nhà sản xuất chất tẩy đó và chọn lựa phù hợp với loại vải, màu, vết bẩn của đồ giặt và nhiệt độ giặt. Chỉ sử dụng các chất tẩy phù hợp với máy giặt lồng (ngang).
- Nếu xuất hiện quá nhiều bọt xà phòng thì giảm bớt lượng bột giặt/nước giặt.
- Nếu sử dụng quá nhiều bột giặt/nước giặt thì có thể xuất hiện quá nhiều bọt xà phòng và điều này sẽ dẫn đến hiệu quả giặt kém hoặc gây tải nặng cho động cơ.
- Nếu bạn muốn sử dụng nước giặt, hãy làm theo những chỉ dẫn do nhà sản xuất nước giặt cung cấp.
- Bạn có thể rót trực tiếp nước giặt vào trong ngăn kéo đựng bột giặt/nước giặt chính nếu bạn dự định bắt đầu chu trình ngay lập tức.
- Không sử dụng nước giặt nếu đang sử dụng chức năng **Delay End (Hẹn giờ)** hay nếu đã chọn tùy chọn **Pre Wash (Giặt sơ)** do nước giặt sẽ lập tức được phân phối và có thể cô đặc trong ngăn kéo hay lồng giặt.
- Có thể cần phải điều chỉnh cách sử dụng chất tẩy theo nhiệt độ nước, độ cứng nước, kích thước và mức độ bẩn của mẻ giặt. Để đạt hiệu quả tốt nhất, tránh sử dụng quá nhiều chất tẩy. Nếu không sẽ tạo ra quá nhiều bọt xà phòng.
- Tham khảo nhãn trên quần áo trước khi cho chất tẩy và chọn nhiệt độ nước.
- Chỉ sử dụng các bột giặt/nước giặt phù hợp cho loại quần áo tương ứng:
 - Nước giặt thường được thiết kế cho các ứng dụng đặc biệt, ví dụ: vải màu, len, quần áo dễ hỏng hoặc tối màu.
 - Bột giặt phù hợp cho tất cả các loại vải.

VI 20 VẬN HÀNH

- Để có kết quả giặt tốt hơn đối với quần áo màu trắng và màu nhạt, sử dụng bột giặt có hoạt tính tẩy trắng.
- Bột giặt/nước giặt được xả từ bộ phân phối ngay lúc bắt đầu chu trình.

- Cần thận để không bị kẹt tay vào ngăn kéo khi đóng.
- Một ít nước còn sót lại trong các ngăn kéo bộ phân phối khi kết thúc chu trình là điều bình thường.

LƯU Ý

- Không để bột giặt/nước giặt cô đặc lại. Làm như vậy có thể dẫn đến vón cục, hiệu năng xả kém hoặc có mùi.
- Tải đầy: Dựa theo khuyến cáo của nhà sản xuất.
- Tải một phần: 1/2 lượng bình thường.
- Tải tối thiểu: 1/3 tải đầy.

Ngăn đựng nước xả vải

Ngăn này chứa nước xả vải được cấp tự động trong suốt chu trình giặt cuối cùng. Có thể sử dụng cả nước hoặc bột xả vải.

- Đổ nước xả vải đến vạch đổ đầy tối đa. Việc đổ nước xả vải vượt vạch đổ đầy tối đa có thể khiến nước xả vải bị phân phối quá sớm và có thể làm đổi màu quần áo.

Sử dụng bộ phân phối

Đổ cho lượng chất tẩy vào bộ phân phối:

- 1 Mở ngăn cấp.
- 2 Cho chất tẩy và chất làm mềm vào các ngăn phù hợp.

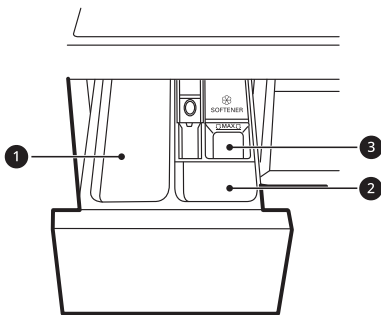

- 1 Ngăn đựng chất tẩy để giặt chính
- 2 Ngăn đựng chất tẩy để giặt sơ
- 3 Ngăn đựng nước làm mềm vải

- 3 Đóng nhẹ ngăn kéo bộ phân phối chất tẩy trước khi bắt đầu chu trình.

- Đóng mạnh ngăn kéo có thể khiến chất tẩy bị tràn vào ngăn khác hoặc bị phân phối vào lồng giặt sớm hơn so với cài đặt.

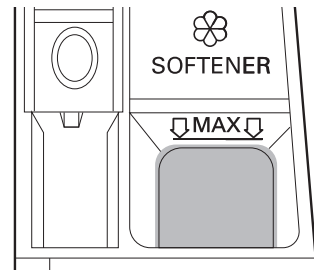

LƯU Ý

- Không đổ trực tiếp nước xả vải lên quần áo trong lồng giặt, làm như vậy sẽ khiến quần áo bị ố màu đậm và khó loại bỏ vết ố.
- Không để nước làm mềm vải trong ngăn kéo chất tẩy quá 1 ngày. Nước làm mềm vải có thể đọng lại trong bộ phân phối nếu quá đặc. Nước làm mềm vải cần được hòa tan nếu độ đậm đặc quá lớn để nước làm mềm vải có thể chảy dễ dàng.
- Không mở ngăn kéo khi đang cấp nước vào trong khi giặt.
- Không được sử dụng dung môi (ben-zen, v.v.).

Thêm chất tẩy dạng viên nén

Chất tẩy dạng viên nén cũng có thể được sử dụng khi giặt.

- 1 Mở cửa và cho chất tẩy dạng viên nén vào trong lồng giặt trước khi cho quần áo vào.

2 Cho quần áo vào trong lồng giặt và đóng cửa.

LƯU Ý

- Không cho viên nén vào bộ phân phối.

Thêm Chất làm mềm Nước

Có thể sử dụng chất làm mềm nước, chẳng hạn như chất chống cặn vôi để giảm bớt sử dụng bột giặt/nước giặt ở các khu vực có nước quá cứng.

- Trước tiên thêm bột giặt/nước giặt, rồi đến chất làm mềm nước. Thêm theo lượng được ghi rõ trên bao bì đóng gói.

VI 22 VẬN HÀNH

Bảng Điều khiển

Các tính năng trên bảng điều khiển

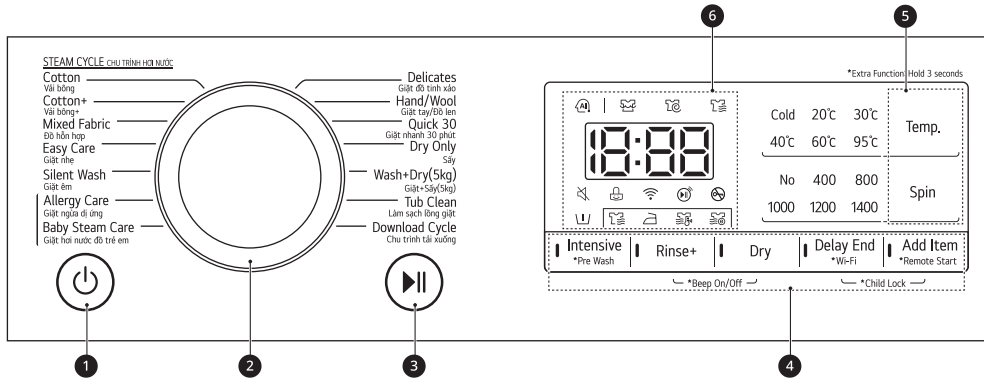

Mô tả	
1	<p>Nút Bật/Tắt Nguồn</p> <ul style="list-style-type: none"> Nhấn nút này để bật máy giặt.
2	<p>Núm xoay chọn chương trình giặt</p> <ul style="list-style-type: none"> Các chương trình có sẵn theo loại quần áo. Đèn sẽ sáng lên để biểu thị chương trình được chọn.
3	<p>Nút Khởi động/Tạm dừng</p> <ul style="list-style-type: none"> Nút này dùng để khởi động hoặc tạm dừng chu trình giặt. Nếu cần dừng tạm thời chu trình giặt, hãy nhấn nút này.
4	<p>Các tùy chọn và chức năng bổ sung</p> <ul style="list-style-type: none"> Để sử dụng các chức năng bổ sung, nhấn giữ nút tương ứng trong 3 giây. Biểu tượng tương ứng sáng đèn trên màn hình. Chức năng này cho phép bạn chọn một chương trình bổ sung và sẽ sáng đèn khi được chọn. <p>Remote Start (Khởi động từ xa) Với ứng dụng LG ThinQ, bạn có thể dùng điện thoại thông minh để điều khiển thiết bị từ xa.</p> <ul style="list-style-type: none"> Để sử dụng chức năng này, hãy tham khảo CHỨC NĂNG THÔNG MINH. <p>Wi-Fi Nhấn giữ nút Delay End (Hẹn giờ) trong 3 giây để bắt đầu kết nối thiết bị với ứng dụng LG ThinQ.</p>
5	<p>Tùy chỉnh các nút chương trình giặt</p> <p>Sử dụng các nút này để chỉnh cài đặt nhiệt độ nước hoặc tốc độ vắt cho chương trình được chọn.</p> <ul style="list-style-type: none"> Các cài đặt hiện tại được hiển thị trên màn hình. Nhấn nút cho tùy chọn đó để chọn các cài đặt khác.

Mô tả	
6	<p>Hiển thị</p> <ul style="list-style-type: none"> Màn hình hiển thị các cài đặt, thời gian còn lại ước tính, các tùy chọn và thông báo tình trạng. Khi bật nguồn thiết bị, các cài đặt mặc định trên màn hình sẽ sáng lên. Khi khối lượng mẻ giặt được cảm biến tự động, màn hình trên bảng điều khiển sẽ nhấp nháy.

Hiển thị thời gian và tình trạng

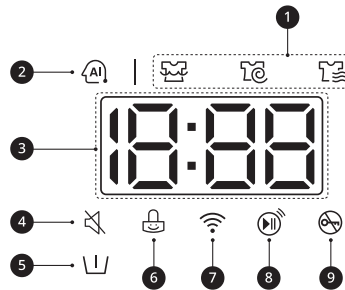

Mô tả	
1	<p>Các chỉ số tình trạng chương trình</p> <ul style="list-style-type: none"> Khi một chương trình giặt đang hoạt động, đèn LED của bước đang chạy sẽ sáng còn đèn LED cho các bước còn lại vẫn ổn định. Khi bước đó hoàn tất, đèn LED sẽ tắt. Nếu dừng một chu trình thì đèn LED báo bước đang chạy sẽ ngừng nhấp nháy.
2	<p>AI DD</p> <ul style="list-style-type: none"> AI DD khiến lồng quay phù hợp sau khi hoàn tất cảm biến tải. được kích hoạt khi các chương trình Cotton (Vải bông), Mixed Fabric (Đồ hỗn hợp) và Easy Care (Giặt nhẹ) được chọn và vận hành.
3	<p>Thời gian ước tính còn lại</p> <ul style="list-style-type: none"> Khi một chương trình giặt được chọn, thời gian mặc định cho chương trình đó được hiển thị. Thời gian này có thể thay đổi theo các tùy chọn. Nếu màn hình hiển thị --- thì thời gian sẽ hiển thị sau khi cảm biến tải đã đo được kích cỡ mẻ giặt. Đây là điều bình thường. Thời gian hiển thị chỉ mang tính ước lượng. Thời gian này dựa trên điều kiện hoạt động bình thường. Một số nhân tố bên ngoài (khối lượng mẻ giặt, nhiệt độ phòng, nhiệt độ nước cấp vào, v.v...) có thể ảnh hưởng đến thời gian thực tế.
4	sáng lên khi âm báo tắt.
5	sáng lên khi tùy chọn Pre Wash (Giặt sơ) được kích hoạt.
6	sáng lên khi bảng điều khiển bị khóa trừ nút Nguồn .

VI 24 VẬN HÀNH

	Mô tả
7	📶 sáng lên khi thiết bị được kết nối với mạng Wi-Fi tại nhà.
8	🔊 sáng lên tính năng điều khiển từ xa được kích hoạt.
9	🔑 sáng lên khi chu trình bắt đầu và cửa được khóa.

Bảng Chương trình

Chương trình Giặt

Cotton (Vải bông)		40 °C (Lạnh đến 95 °C)	Mẻ giặt tối đa: Định mức
Mô tả	Giặt quần áo bị bẩn bình thường bằng cách kết hợp các chuyển động lồng giặt khác nhau. <ul style="list-style-type: none"> Nhấn nút Khởi động/Tạm dừng mà không chọn một chương trình sẽ khiến chương trình Cotton (Vải bông) bắt đầu ngay lập tức do sử dụng cài đặt mặc định. 		
Cotton+ (Vải bông+)		60 °C (Lạnh đến 60 °C)	Mẻ giặt tối đa: Định mức
Mô tả	Giặt quần áo bẩn bình thường bằng cách kết hợp các chuyển động lồng giặt khác nhau với mức tiêu thụ năng lượng thấp hơn so với chương trình Cotton (Vải bông) nhờ các cài đặt tương ứng.		
Mixed Fabric (Đồ hỗn hợp)		40 °C (Lạnh đến 60 °C)	Mẻ giặt tối đa 4 kg
Mô tả	Giặt đồng thời các đồ vải hỗn hợp. <ul style="list-style-type: none"> Dùng cho nhiều loại vải khác nhau ngoại trừ đồ may mặc đặc biệt (lụa/đồ dễ hỏng, đồ thể thao, quần áo tối màu, len, chăn lông/mền). 		
Easy Care (Giặt nhẹ)		40 °C (Lạnh đến 60 °C)	Mẻ giặt tối đa 4 kg
Mô tả	Giặt quần áo không cần là sau khi giặt. <ul style="list-style-type: none"> Dùng cho polyamide, acrylic, polyester. 		
Silent Wash (Giặt êm)		40 °C (Lạnh đến 60 °C)	Mẻ giặt tối đa 5 kg
Mô tả	Giặt quần áo với ít tiếng ồn và độ rung hơn các chương trình giặt khác. <ul style="list-style-type: none"> Sử dụng cho đồ vải bông trắng ít bẩn (đồ lót). 		
Allergy Care (Giặt ngừa dị ứng)		60 °C	Mẻ giặt tối đa 4 kg
Mô tả	Giúp giảm thiểu các chất gây dị ứng. <ul style="list-style-type: none"> Sử dụng cho vải bông, đồ lót, vỏ gối, ga giường, đồ em bé. 		
Baby Steam Care (Giặt hơi nước đồ trẻ em)		60 °C	Mẻ giặt tối đa 4 kg
Mô tả	Giúp giặt chất bẩn thức ăn trên quần áo em bé.		

VI 26 VẬN HÀNH

Delicates (Giặt đồ tinh xảo)	20 °C (Lạnh đến 40 °C)	Mẻ giặt tối đa 3 kg
Mô tả	Giặt đồ lót có thể giặt máy, quần áo bằng vải mỏng và vải ren.	
Hand/Wool (Giặt tay/Đồ len)	30 °C (Lạnh đến 40 °C)	Mẻ giặt tối đa 2 kg
Mô tả	Giặt quần áo mỏng có thể giặt tay và giặt máy như đồ len, đồ lót, đầm v.v... • Sử dụng bột giặt/nước giặt dành cho đồ len có thể giặt máy	
Quick 30 (Giặt nhanh 30 phút)	20 °C (Lạnh đến 40 °C)	Mẻ giặt tối đa 2 kg
Mô tả	Giặt các mẻ giặt nhỏ quần áo bị bẩn ít trong khoảng 30 phút.	
Dry Only (Sấy)	-	Định mức (Sấy)
Mô tả	Sử dụng các chương trình tự động để sấy được nhiều đồ nhất. • Đối với hầu hết các trường hợp sấy, hãy đảm bảo tất cả quần áo đều tương đồng về chất liệu và độ dày.	
Wash+Dry (Giặt+Sấy)	40 °C (Lạnh đến 95 °C)	Định mức (Sấy)
Mô tả	Giặt và sấy quần áo trong cùng một chương trình giặt.	
Tub Clean (Làm sạch lồng giặt)	-	-
Mô tả	Chức năng này giúp làm sạch bên trong lồng thiết bị.	
Download Cycle (Chu trình tải xuống)	-	-
Mô tả	Chương trình cho phép tải chương trình giặt mới và đặc biệt về thiết bị bằng điện thoại thông minh.	

LƯU Ý

- Kết quả thử nghiệm phụ thuộc vào áp lực nước, độ cứng nước, nhiệt độ đầu vào nước, nhiệt độ phòng, loại và khối lượng mẻ giặt, mức độ chất tẩy sử dụng làm sạch bản, sự dao động trong nguồn điện chính và các tùy chọn bổ sung được chọn.
- Chọn nhiệt độ nước phù hợp cho chương trình giặt đã chọn. Luôn làm theo nhãn chăm sóc vải hoặc hướng dẫn của nhà sản xuất khi giặt để tránh làm hỏng quần áo.
- Chọn nhiệt độ giặt và tốc độ vắt thích hợp cho các chương trình mong muốn.
- Nhiệt độ nước thực tế có thể khác với nhiệt độ được thông báo trong chu trình.
- Khuyến cáo sử dụng chất tẩy trung tính.

Tùy chọn Thêm

*1 Tùy chọn này được tự động chèn vào chương trình và không thể bỏ chọn.

LƯU Ý

- Có thể chọn các tùy chọn **Delay End (Hẹn giờ)** và **Add Item (Thêm đồ giặt)** cho mọi chương trình giặt trong bảng này.

Chương trình	Intensive (Giặt kĩ)	Pre Wash (Giặt sơ)	Rinse+ (Giũ+)	Dry (Sấy)
Cotton (Vải bông)	●	●	●	●
Cotton+ (Vải bông+)		●	●	●
Mixed Fabric (Đồ hỗn hợp)	●	●	●	●
Easy Care (Giặt nhẹ)	●	●	●	●
Silent Wash (Giặt êm)	●		●	●
Allergy Care (Giặt ngừa dị ứng)	●		●	●
Baby Steam Care (Giặt hơi nước đồ trẻ em)	●		●	●
Delicates (Giặt đồ tinh xảo)	●		●	
Hand/Wool (Giặt tay/Đồ len)	●		●	
Quick 30 (Giặt nhanh 30 phút)	●	●	●	●
Dry Only (Sấy)				● ^{*1}
Wash+Dry (Giặt+Sấy)	●	●	●	● ^{*1}

VI 28 VẬN HÀNH

Tốc độ vắt tối đa có thể chọn

Chương trình	Tốc độ vắt	
	Mặc định	Khả dụng
Cotton (Vải bông)	1400 vòng/phút	Toàn bộ
Cotton+ (Vải bông+)	1400 vòng/phút	Toàn bộ
Mixed Fabric (Đồ hỗn hợp)	1000 vòng/phút	Toàn bộ
Easy Care (Giặt nhẹ)	1400 vòng/phút	Toàn bộ
Silent Wash (Giặt êm)	800 vòng/phút	Lên tới 1000 vòng/phút
Allergy Care (Giặt ngừa dị ứng)	1400 vòng/phút	Toàn bộ
Baby Steam Care (Giặt hơi nước đồ trẻ em)	1000 vòng/phút	Lên tới 1000 vòng/phút
Delicates (Giặt đồ tinh xảo)	800 vòng/phút	Lên tới 800 vòng/phút
Hand/Wool (Giặt tay/Đồ len)	800 vòng/phút	Lên tới 800 vòng/phút
Quick 30 (Giặt nhanh 30 phút)	800 vòng/phút	Toàn bộ
Dry Only (Sấy)	Không vắt	Không vắt / 1000 / 1200 / 1400 vòng/phút
Wash+Dry (Giặt+Sấy)	1400 vòng/phút	1000 - 1400 vòng/phút

LƯU Ý

- Tốc độ vắt tối đa có thể thay đổi tùy theo điều kiện tải. Các giá trị trên được làm tròn đến số hàng trăm gần nhất.

Chương trình sấy

Bí quyết sấy khô thông thường

Sử dụng các chương trình tự động của bạn để sấy được nhiều đồ nhất. Cảm biến điện tử đo nhiệt độ của khí thải để tăng hoặc giảm nhiệt độ sấy giúp cho thời gian phản ứng nhanh hơn và kiểm soát nhiệt độ chặt chẽ hơn.

- Vòi nước lạnh phải để lại trong suốt quá trình sấy.
- Quá trình tự động này của thiết bị từ giặt đến sấy có thể được lựa chọn dễ dàng.
- Đối với hầu hết các trường hợp sấy, hãy đảm bảo tất cả quần áo đều tương đồng về chất liệu và độ dày.
- Không để thiết bị quá tải bằng cách nhồi quá nhiều đồ vào trong lồng giặt. Các đồ giặt phải được đảo một cách thoải mái.
- Nếu mở cửa và lấy đồ giặt ra trước khi thiết bị hoàn thành chương trình, hãy nhớ bấm nút **Khởi động/Tạm dừng**.
- Sau khi sấy xong, End hiển thị trên màn hình. Nếu quần áo không được lấy ra khỏi lồng trong một thời gian, E1 sẽ xuất hiện trên màn hình và thiết bị lộn quần áo định kỳ khoảng 4 giờ để giảm nhàu. Để dừng chức năng này, hãy bấm bất kỳ nút nào và lấy quần áo ra khỏi lồng.

Đồ len

Đừng sấy khô đồ len. Duỗi chúng ra theo hình dạng ban đầu và trải phẳng ra để làm khô.

Chất liệu len và đan móc

Một số chất liệu len và đan móc có thể co lại với mức độ khác nhau, tùy thuộc vào chất lượng của chúng.

Luôn luôn trải các món đồ này ra ngay sau khi sấy.

Vải ép chết và Vải tổng hợp

Không cho quá nhiều đồ vào thiết bị. Lấy vải ép chết ra ngay khi thiết bị dừng lại để làm giảm nhàu.

Đồ trẻ sơ sinh và đồ ngủ

Luôn kiểm tra hướng dẫn của nhà sản xuất.

Chăn bông và chăn lông vịt

Kiểm tra nhãn chăm sóc vải trên chăn bông và chăn lông vịt trước khi sử dụng chương trình sấy. Khí nóng có thể khiến một số loại chăn bông và chăn lông vịt bị co lại.

Cao su và Chất dẻo

Không sấy bất kỳ món đồ nào được làm hoặc có chứa cao su hoặc chất dẻo chẳng hạn như:

- Tạp Dè, yếm, vỏ bọc ghế
- Rèm Cửa và khăn trải bàn
- Thảm Phòng Tắm

Sợi thủy tinh

Không sấy đồ bằng sợi thủy tinh trong thiết bị. Hạt thủy tinh còn sót lại trong thiết bị có thể bám vào quần áo và gây kích ứng da.

LƯU Ý

- Khi tắt chu trình sấy của thiết bị, động cơ quạt sấy có thể tiếp tục hoạt động trong 60 giây.
- Hãy cẩn thận khi lấy quần áo ra khỏi thiết bị vì quần áo hoặc thiết bị có thể nóng.
- Thời gian sấy ước tính thay đổi từ thời gian sấy thực tế trong chu kỳ Tự động. Loại vải, kích cỡ của tải, và độ khô của máy ảnh hưởng đến thời gian sấy.
- Khi bạn chọn chỉ sấy khô, máy sẽ quay tự động để tăng hiệu quả năng lượng.

Sử dụng chương trình sấy

Bạn có thể tùy chỉnh chương trình bằng cách sử dụng các chức năng sấy sau:

Bình thường (🔄)

Giảm thời gian sấy và tiêu thụ năng lượng trong suốt chương trình sấy.

- Loại vải: Vải bông hoặc các loại vải lanh như khăn bông, áo thun và đồ lanh.
- Mẻ giặt tối đa: **Định mức**

Thời gian 30/60/120 phút

Thay đổi thời gian sấy theo trọng lượng tối đa.

VI 30 VẬN HÀNH

- Loại vải: bông, khăn
- Mẻ giặt tối đa: **1 kg (30 phút), 2 kg (60 phút), 4 kg (120 phút)**

Sắt (☼)

Phù hợp cho việc là để dễ dàng sấy khô quần áo trong điều kiện ẩm thấp.

- Loại vải: Vải bông hoặc vải lanh, có thể là luôn khi kết thúc chu trình.
- Mẻ giặt tối đa: **Định mức**

Nhiệt độ thấp (☼)

Phù hợp cho việc sấy nhiệt độ thấp giúp quần áo ít bị hư hỏng hơn.

- Loại vải: Để chăm sóc hoặc vải chống nhăn.
- Mẻ giặt tối đa: **3,5 kg**

Eco thường (☼)

Phù hợp với chương trình sấy tiết kiệm năng lượng.

- Loại vải: Vải bông hoặc các loại vải lanh như khăn bông, áo thun và đồ lanh.
- Mẻ giặt tối đa: **Định mức**

LƯU Ý

- Công suất giặt quần áo của máy giặt cao gấp đôi so với khi sấy quần áo. Nếu máy được sử dụng để sấy một mẻ giặt thì mẻ giặt phải nhỏ hơn so với hiệu quả sấy. Nếu giặt đầy tải thì hãy lấy ra một nửa số quần áo trước khi bắt đầu chương trình sấy.
- Toàn bộ các chu trình sấy đều bắt đầu bằng một chu kỳ vắt nhanh để tách độ ẩm tối đa khỏi mẻ giặt trước khi sấy.

Sử dụng chức năng giặt và sấy.

- 1 Chuẩn bị quần áo và cho vào lồng giặt.
 - Với mẻ giặt có độ khô đồng nhất, toàn bộ đồ của mẻ giặt phản tương đồng về chất liệu và độ dày.
 - Không cho quá nhiều đồ vào lồng giặt. Đồ phải đảm bảo đủ không gian để đảo thoải mái.

- 2 Nhấn nút **Nguồn**.

- 3 Lựa chọn một chương trình giặt.

- 4 Cho bột/nước giặt.

- 5 Nhấn nút **Dry (Sấy)** nhiều lần để thay đổi giữa các lựa chọn:
 - Normal (☼) - Dùng để sấy thông thường
 - Thời gian 30/60/120 phút - Dùng cho sấy cài đặt thời gian
 - Là (☼) - Dùng cho các đồ sấy ẩm để tiến hành là
 - Nhiệt độ thấp (☼) - Dùng cho vải mỏng

- Normal (☼) - Dùng để sấy thông thường
- Thời gian 30/60/120 phút - Dùng cho sấy cài đặt thời gian
- Là (☼) - Dùng cho các đồ sấy ẩm để tiến hành là
- Nhiệt độ thấp (☼) - Dùng cho vải mỏng

- 6 Nhấn nút **Khởi động/Tạm dừng**.

Chỉ sử dụng chức năng sấy

- 1 Chuẩn bị quần áo và cho vào lồng giặt.
 - Với mẻ giặt có độ khô đồng nhất, toàn bộ đồ của mẻ giặt phản tương đồng về chất liệu và độ dày.
 - Không cho quá nhiều đồ vào lồng giặt. Cần có đủ không gian để quần áo được đảo thoải mái.

- 2 Nhấn nút **Nguồn**.
 - Không chọn chương trình giặt và không cho chất tẩy.

- 3 Nhấn nút **Dry (Sấy)** nhiều lần để thay đổi giữa các lựa chọn:
 - Normal (☼) - Dùng để sấy thông thường
 - Thời gian 30/60/120 phút - Dùng cho sấy cài đặt thời gian
 - Là (☼) - Dùng cho các đồ sấy ẩm để tiến hành là
 - Nhiệt độ thấp (☼) - Dùng cho vải mỏng
 - Eco thường (☼) - Dùng cho vải dày hơn

- Normal (☼) - Dùng để sấy thông thường
- Thời gian 30/60/120 phút - Dùng cho sấy cài đặt thời gian
- Là (☼) - Dùng cho các đồ sấy ẩm để tiến hành là
- Nhiệt độ thấp (☼) - Dùng cho vải mỏng
- Eco thường (☼) - Dùng cho vải dày hơn

- 4 Nhấn nút **Khởi động/Tạm dừng**.

LƯU Ý

- Nếu chọn một chương trình, bạn sẽ không thể chọn một chu trình sấy. Nếu điều này xảy ra, hãy bấm nút **Nguồn** hai lần để tắt máy và bật lại.

Sử dụng chức năng sấy bằng không khí ngưng tụ không cần nước

Tùy chọn **EcoHybrid** dùng để sấy bằng không khí ngưng tụ mà không tiêu hao nước cho quá trình ngưng tụ.

- 1 Chuẩn bị quần áo và cho vào lồng giặt.
 - Với mẻ giặt có độ khô đồng nhất, toàn bộ đồ của mẻ giặt phản tương đồng về chất liệu và độ dày.
 - Không cho quá nhiều đồ vào lồng giặt. Cần có đủ không gian để quần áo được đảo thoải mái.
- 2 Nhấn nút **Nguồn**.
- 3 Chọn một chương trình sấy.
- 4 Nhấn giữ nút **Dry (Sấy)** trong 3 giây.
- 5 Nhấn nút **Khởi động/Tạm dừng**.

VI 32 VẬN HÀNH

Các tùy chọn và chức năng bổ sung

Bạn có thể sử dụng các tùy chọn và chức năng bổ sung để tùy chỉnh các chương trình.

Tùy chỉnh chương trình giặt

Mỗi chương trình có cài đặt mặc định được chọn tự động. Bạn cũng có thể tùy chỉnh các cài đặt này bằng cách dùng các nút này.

Temp. (Nhiệt độ)

Nút này chọn nhiệt độ giặt cho chương trình đã chọn.

- Nhấn nút **Temp. (Nhiệt độ)** cho đến khi cài đặt mong muốn sáng đèn.
- Chọn nhiệt độ nước phù hợp với loại đồ mà bạn định giặt. Tuân theo nhãn sử dụng vải quần áo để đạt kết quả tốt nhất.

Spin (Vắt)

Có thể chọn mức cường độ vắt bằng cách nhấn nút này nhiều lần.

- Nhấn nút **Spin (Vắt)** để chọn tốc độ vắt.

LƯU Ý

- Nếu bạn chọn **No (Không)** bằng cách bấm nút **Spin (Vắt)**, máy sẽ vẫn quay trong một thời gian ngắn để xả nước nhanh.

Rinse+ (Giũ+)

Nên dùng chức năng này cho người bị dị ứng với nước giặt.

- Bấm nút **Rinse+ (Giũ+)** để thêm giũ một lần nữa.

Intensive (Giặt kỹ)

Chức năng này được sử dụng để giặt quần áo bẩn bình thường và bẩn nhiều.

- Nhấn nút **Intensive (Giặt kỹ)**.

Làm theo các bước sau để tùy chỉnh chương trình giặt:

- 1 Chuẩn bị quần áo và cho vào lồng giặt.
- 2 Nhấn nút **Nguồn**.

- 3 Cho bột/nước giặt.

- 4 Lựa chọn một chương trình giặt.

- 5 Tùy chỉnh chương trình giặt (**Temp. (Nhiệt độ)**, **Spin (Vắt)**, **Rinse+ (Giũ+)** và **Intensive (Giặt kỹ)**) khi cần thiết.

- 6 Nhấn nút **Khởi động/Tạm dừng**.

Chỉ sử dụng chức năng vắt

- 1 Chuẩn bị quần áo và cho vào lồng giặt.

- 2 Nhấn nút **Nguồn**.

- Không chọn chương trình giặt và không cho chất tẩy.

- 3 Nhấn nút **Spin (Vắt)**.

- 4 Nhấn nút **Khởi động/Tạm dừng**.

LƯU Ý

- Nếu chọn một chương trình giặt, bạn sẽ không thể chọn chức năng chỉ vắt. Nếu điều này xảy ra, hãy nhấn nút **Nguồn** hai lần để tắt máy và bật trở lại.

Sử dụng các tùy chọn cơ bản

Bạn có thể tùy chỉnh chương trình bằng cách sử dụng các chức năng tùy chọn cơ bản sau:

Pre Wash (Giặt sơ)

Tùy chọn này được khuyến nghị khi giặt đồ bị bẩn nhiều.

- 1 Nhấn nút **Nguồn**.

- 2 Lựa chọn một chương trình giặt.

- 3 Nhấn giữ nút **Intensive (Giặt kỹ)** trong 3 giây.

4 Nhấn nút **Khởi động/Tạm dừng**.

Add Item (Thêm đồ giặt)

Bạn có thể sử dụng tùy chọn này để thêm hoặc bớt quần áo sau khi chương trình giặt đã bắt đầu.

1 Nhấn nút **Nguồn**.

2 Lựa chọn một chương trình giặt.

3 Nhấn nút **Khởi động/Tạm dừng**.

4 Nhấn nút **Add Item (Thêm đồ giặt)** khi cần.

5 Mở cửa sau khi cửa tự mở khóa và thêm hoặc lấy ra những quần áo cần thiết.

6 Đóng cửa và nhấn nút **Khởi động/Tạm dừng**.

LƯU Ý

- Vì lý do an toàn, cửa vẫn khóa khi mực nước hoặc nhiệt độ bên trong lồng giặt còn cao. Không thể thêm quần áo vào lúc này.

Delay End (Hẹn giờ)

Bạn có thể đặt chức năng này để thiết bị tự động khởi động và hoàn tất sau một khoảng thời gian được chỉ định.

1 Nhấn nút **Nguồn**.

2 Lựa chọn một chương trình giặt.

3 Nhấn nút **Delay End (Hẹn giờ)** khi cần.

4 Nhấn nút **Khởi động/Tạm dừng**.

LƯU Ý

- Giờ hẹn là thời điểm kết thúc chứ không phải bắt đầu chương trình. Thời gian hoạt động thực tế có thể thay đổi do nhiệt độ nước, quần áo và các yếu tố khác.
- Để hủy chức năng, hãy nhấn nút **Nguồn**.

- Tránh sử dụng nước giặt cho tùy chọn này.

Cài đặt

Child Lock (Khóa Trẻ em)

Sử dụng tùy chọn này để vô hiệu hóa các điều khiển. Chức năng này có thể ngăn không cho trẻ em thay đổi các chu trình hoặc vận hành thiết bị.

LƯU Ý

- Khi đã cài đặt tính năng này, tất cả các nút đều được khóa lại ngoại trừ nút **Nguồn**.
- Khi bảng điều khiển bị khóa, chữ [L và thời gian còn lại sẽ hiển thị thay thế trên màn hình trong suốt thời gian giặt khi chức năng này được sử dụng.
- Tắt nguồn điện sẽ không xóa trạng thái chức năng này. Bạn phải vô hiệu hóa chức năng này trước khi có thể truy cập bất kỳ chức năng nào khác.

Khóa Bảng Điều khiển

1 Tắt nguồn điện.

2 Nhấn giữ đồng thời các nút **Delay End (Hẹn giờ)** và **Add Item (Thêm đồ giặt)** trong 3 giây để kích hoạt chức năng này.

- Một tiếng bíp phát ra và [L sẽ xuất hiện trên màn hình.

Mở khóa Bảng Điều khiển

1 Tắt nguồn điện.

2 Nhấn giữ đồng thời các nút **Delay End (Hẹn giờ)** và **Add Item (Thêm đồ giặt)** trong 3 giây để tắt chức năng này.

Beep On/Off (Bật/Tắt Âm báo)

Thiết bị có thể phát ra nhạc khi khởi động và dừng lại.

- Nhấn giữ đồng thời các nút **Rinse+ (Giũ+)** và **Dry (Sấy)** trong 3 giây để vô hiệu hóa/kích hoạt chức năng này.

CHỨC NĂNG THÔNG MINH

Ứng dụng LG ThinQ

Ứng dụng **LG ThinQ** giúp giao tiếp với thiết bị bằng điện thoại thông minh.

Các tính năng của ứng dụng LG ThinQ

Giao tiếp với thiết bị qua điện thoại thông minh bằng cách sử dụng các tính năng thông minh thuận tiện trong điện thoại.

Remote Start (Khởi động từ xa)

Nó cho phép bạn điều khiển thiết bị từ xa từ ứng dụng **LG ThinQ**.

Download Cycle (Chu trình tải xuống)

Bạn có thể tải xuống các chu trình mới và đặc biệt không có trong các chương trình cơ bản trên thiết bị.

Có thể tải về các thiết bị được đăng ký thành công nhiều chu trình đặc trưng riêng cho biết bị.

Khi hoàn tất tải chu trình trong thiết bị, thiết bị sẽ lưu giữ chu trình được tải cho đến khi một chu trình mới được tải về.

LƯU Ý

- Chỉ có thể lưu trữ một chương trình trên thiết bị tại một thời điểm.

Hướng dẫn vệ sinh lồng giặt

Chức năng này cho thấy số chu trình còn lại trước khi chạy chức năng **Tub Clean (Làm sạch lồng giặt)**.

Giám sát năng lượng

Chức năng này kiểm tra mức tiêu thụ năng lượng của các chu trình được sử dụng gần đây và trung bình hàng tháng.

Smart Diagnosis

Chức năng này cung cấp thông tin hữu ích cho việc chẩn đoán và giải quyết các vấn đề với thiết bị dựa trên hình thái sử dụng.

Cài đặt

Cho phép bạn cài đặt các tùy chọn khác nhau trên thiết bị và trong ứng dụng.

Push Alert

Khi chu trình hoàn tất hoặc thiết bị gặp sự cố, bạn có tùy chọn nhận thông báo đẩy trên điện thoại thông minh. Các thông báo được kích hoạt ngay cả khi ứng dụng **LG ThinQ** đã tắt.

LƯU Ý

- Nếu bạn thay đổi bộ định tuyến không dây, nhà cung cấp dịch vụ internet hoặc mật khẩu của mình, hãy xóa thiết bị đã đăng ký khỏi ứng dụng **LG ThinQ** và đăng ký lại.
- Ứng dụng có thể được thay đổi vì mục đích cải tiến thiết bị mà không cần thông báo cho người dùng.
- Chức năng có thể khác nhau tùy theo kiểu máy.

Trước khi sử dụng ứng dụng LG ThinQ

- Kiểm tra khoảng cách giữa thiết bị và bộ định tuyến không dây (mạng Wi-Fi).
 - Nếu khoảng cách giữa thiết bị và bộ định tuyến không dây quá xa, cường độ tín hiệu sẽ trở nên yếu. Có thể mất một thời gian dài để đăng ký hoặc sự cài đặt có thể không thành công.

- Tắt **Dữ liệu di động** trên điện thoại thông minh của bạn.

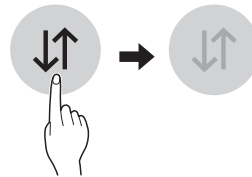

- 3** Kết nối điện thoại thông minh của bạn với bộ định tuyến không dây.

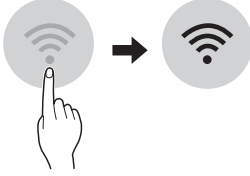

mật khác (khuyến khích dùng **WPA2**) và đăng ký lại sản phẩm.

LƯU Ý

- Để xác nhận kết nối Wi-Fi, kiểm tra biểu tượng  trên bảng điều khiển có sáng đèn không.
- Thiết bị này chỉ hỗ trợ mạng Wi-Fi 2,4 GHz. Để kiểm tra tần số mạng của bạn, hãy liên hệ với nhà cung cấp dịch vụ Internet hoặc xem hướng dẫn sử dụng bộ định tuyến không dây của bạn.
- **LG ThinQ** không chịu trách nhiệm cho bất kỳ vấn đề kết nối mạng hay bất kỳ lỗi, trục trặc, hoặc các lỗi gây ra do kết nối mạng.
- Nếu thiết bị gặp khó khăn trong việc kết nối với mạng Wi-Fi, có thể là do nó nằm quá xa bộ định tuyến. Mua một bộ lặp tín hiệu Wi-Fi (thiết bị mở rộng phạm vi) để nâng cao cường độ tín hiệu Wi-Fi.
- Wi-Fi có thể không thể kết nối hoặc có thể bị gián đoạn do môi trường mạng của gia đình.
- Kết nối mạng có thể không hoạt động đúng cách phụ thuộc vào nhà cung cấp dịch vụ Internet.
- Môi trường không dây xung quanh có thể làm cho dịch vụ mạng không dây chạy chậm.
- Không thể đăng ký thiết bị do các sự cố truyền tín hiệu không dây. Rút phích cắm của thiết bị và chờ khoảng một phút trước khi thử lại.
- Nếu tường lửa trên bộ định tuyến không dây của bạn được bật, hãy vô hiệu hóa tường lửa hoặc thêm một ngoại lệ cho nó.
- Tên mạng không dây (SSID) phải là sự kết hợp giữa chữ và số tiếng Anh. (Không sử dụng ký tự đặc biệt.)
- Giao diện người sử dụng trên điện thoại thông minh (UI) có thể khác nhau tùy thuộc vào hệ điều hành của điện thoại (OS) và nhà sản xuất.
- Nếu giao thức bảo mật của bộ định tuyến được đặt thành **WEP**, bạn có thể không thể thiết lập mạng. Vui lòng thay đổi sang các giao thức bảo

Cài đặt ứng dụng LG ThinQ

Tìm ứng dụng **LG ThinQ** trên Google Play Store hoặc Apple App Store trong điện thoại thông minh. Thực hiện theo hướng dẫn để tải về và cài đặt ứng dụng.

Sử dụng thiết bị từ xa

Remote Start (Khởi động từ xa)

Sử dụng một chiếc điện thoại thông minh để điều khiển thiết bị của bạn từ xa. Bạn cũng có thể giám sát sự vận hành chương trình để biết bao nhiêu thời gian còn lại trong chương trình.

Sử dụng chức năng này

- 1 Cho quần áo vào lồng giặt.
 - Thêm bột giặt/nước giặt hoặc nước xả vải vào khu vực thích hợp của bộ phận phối nếu muốn.
- 2 Nhấn nút **Nguồn**.
- 3 Nhấn giữ nút **Remote Start (Khởi động từ xa)** trong 3 giây để kích hoạt chức năng điều khiển từ xa.
- 4 Bắt đầu một chương trình từ ứng dụng **LG ThinQ** trên điện thoại thông minh của bạn.

LƯU Ý

- Khi chức năng này được bật, bạn có thể khởi động một chu trình từ ứng dụng điện thoại thông minh **LG ThinQ**. Nếu chu trình không bắt đầu, thiết bị sẽ đợi để bắt đầu chu trình cho đến khi chu trình bị tắt từ xa trên ứng dụng hoặc khi chức năng này bị vô hiệu hóa.
- Nếu cửa đang mở, bạn không thể khởi động chu trình từ xa.

VI 36 CHỨC NĂNG THÔNG MINH

Hãy vô hiệu hóa chức năng này bằng cách thủ công

Khi chức năng này được kích hoạt, hãy nhấn giữ nút **Remote Start (Khởi động từ xa)** trong 3 giây.

Thông số mô đun mạng LAN không dây

Kiểu máy	LCW-004
Dải tần số	2412 to 2472 MHz
Công suất đầu ra (Max.)	IEEE 802.11b: 17.82 dBm
	IEEE 802.11g: 17.72 dBm
	IEEE 802.11n: 16.61 dBm

Phiên bản phần mềm chức năng không dây: V 1.0
Để bảo vệ người dùng, nên lắp đặt và vận hành thiết bị này ở khoảng cách tối thiểu 20 cm giữa thiết bị và cơ thể người dùng.



Thông tin của thông báo phần mềm nguồn mở

Để nhận mã nguồn theo GPL, LGPL, MPL và các giấy phép nguồn mở khác, được bao gồm trong sản phẩm này, vui lòng truy cập <http://opensource.lge.com>.

Ngoài mã nguồn, tất cả các điều khoản cấp phép, tuyên bố từ chối trách nhiệm và thông báo bản quyền được tham chiếu đều có sẵn để tải xuống.

LG Electronics cũng sẽ cung cấp mã nguồn mở cho bạn trong CD-ROM có tính phí để chi trả cho chi phí phát hành (chẳng hạn như các khoản phí về vận chuyển, đĩa và xử lý) khi nhận được yêu cầu qua email đến địa chỉ opensource@lge.com. Ưu đãi này có hiệu lực trong khoảng thời gian ba năm tính từ ngày chúng tôi phân phối sản phẩm này. Ưu đãi này có hiệu lực đối với bất kỳ ai nhận được thông tin này.

Smart Diagnosis

Tính năng này chỉ có sẵn đối với các kiểu máy có logo  hoặc .

Hãy sử dụng tính năng này để giúp bạn chẩn đoán và khắc phục các sự cố với thiết bị của bạn.

LƯU Ý

- Đối với các nguyên nhân không phải do sự bất cẩn của LGE, bảo trì sẽ không được áp dụng đối với các nguyên nhân do yếu tố bên ngoài bao gồm nhưng không giới hạn mạng Wi-Fi không khả dụng, mất kết nối Wi-Fi, chính sách kho ứng dụng cục bộ hoặc ứng dụng không khả dụng.
- Tính năng này có thể được thay đổi mà không thông báo trước và có thể có phiên bản khác tùy vào nơi bạn sử dụng.

Sử dụng LG ThinQ để chẩn đoán các sự cố

Nếu bạn gặp phải một sự cố với thiết bị có hỗ trợ Wi-Fi, thiết bị có thể gửi dữ liệu xử lý sự cố tới điện thoại thông minh thông qua ứng dụng **LG ThinQ**.

- Khởi chạy ứng dụng **LG ThinQ** và chọn tính năng **Smart Diagnosis** trong menu. Thực hiện theo các hướng dẫn được cung cấp trong ứng dụng **LG ThinQ**.



Sử dụng tính năng chẩn đoán bằng âm thanh để chẩn đoán các sự cố

Thực hiện theo các hướng dẫn dưới đây để sử dụng phương pháp chẩn đoán âm thanh.

- Khởi chạy ứng dụng **LG ThinQ** và chọn tính năng **Smart Diagnosis** trong menu. Thực hiện theo các hướng dẫn chẩn đoán bằng âm thanh được cung cấp trong ứng dụng **LG ThinQ**.

1 Nhấn nút **Nguồn** để bật thiết bị.

- Không bấm bất kỳ nút nào khác.

- 2** Đặt loa điện thoại thông minh của bạn gần với logo  hoặc .

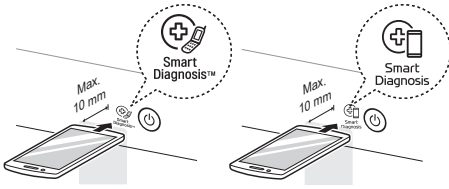

- 3** Nhấn giữ nút **Temp. (Nhiệt độ)** trong 3 giây trở lên đồng thời giữ loa điện thoại thông minh gần với logo cho đến khi quá trình truyền dữ liệu hoàn tất.

- Giữ điện thoại thông minh ở nguyên vị trí cho đến khi quá trình truyền dữ liệu kết thúc. Thời gian truyền dữ liệu còn lại sẽ được hiển thị.

- 4** Sau khi truyền dữ liệu hoàn tất, kết quả chẩn đoán sẽ được hiển thị trong ứng dụng.

LƯU Ý

- Để đạt kết quả tốt nhất, không di chuyển điện thoại thông minh trong khi đang truyền âm.

BẢO TRÌ

⚠ CẢNH BÁO

- Rút phích cắm của thiết bị trước khi vệ sinh để tránh rủi ro điện giật. Không tuân theo cảnh báo này có thể dẫn đến thương tích nghiêm trọng, hỏa hoạn, điện giật hoặc tử vong.
- Không bao giờ sử dụng hóa chất mạnh, chất tẩy rửa có tính mài mòn hoặc dung môi để vệ sinh thiết bị. Chúng có thể làm hư hỏng bề mặt sơn.

Vệ sinh sau mỗi lần giặt

Bộ phận cần vệ sinh

Luôn lấy đồ ra khỏi máy giặt ngay khi chu trình hoàn tất. Để đồ ẩm ướt trong máy giặt có thể khiến đồ bị nhăn, chuyển màu và có mùi.

- Sau khi hoàn tất chu trình giặt, lau khô cửa và gioăng cửa để loại bỏ hơi ẩm.
- Mở hé cửa để làm khô lồng giặt.
- Lau khô thiết bị bằng vải khô để loại bỏ độ ẩm.

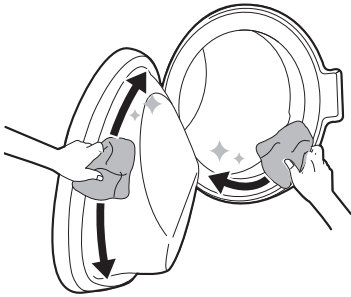

⚠ CẢNH BÁO

- Chỉ để cửa mở để làm khô bên trong thiết bị khi trẻ em được giám sát ở nhà.

Vệ sinh Phần bên ngoài

Chăm sóc thiết bị của bạn đúng cách có thể kéo dài tuổi thọ thiết bị.

Phần bên ngoài

- Lau khô ngay lập tức mọi chỗ bị tràn.
- Lau bằng vải ẩm, sau đó lau lại bằng vải khô để đảm bảo các phần nổi và kẽ hở vỏ máy không bị ẩm.
- Không ấn các vật thể sắc nhọn lên bề mặt hoặc màn hình.

Cửa

- Rửa bằng vải ẩm ở mặt ngoài và mặt trong, sau đó lau khô bằng vải mềm.

⚠ CẢNH BÁO

- Không thử tách các tấm che chắn hoặc tháo rời thiết bị. Không dùng bất kỳ đồ vật sắc nhọn tác động vào bảng điều khiển để vận hành thiết bị.

Vệ sinh định kỳ thiết bị và tiến hành xả nước khẩn cấp

Tub Clean (Vệ sinh lồng)

Đây là một chức năng đặc biệt giúp vệ sinh bên trong thiết bị bằng cách ngâm, rửa, xả và quay.

Chạy chức năng này **mỗi tháng một lần** (hoặc thường xuyên hơn nếu cần thiết) để giảm tích tụ chất tẩy, chất làm mềm vải và các chất cặn khác.

- Nếu có mùi khó chịu hay ẩm mốc trong thiết bị, hãy chạy chức năng này **hàng tuần trong vòng 3 tuần** ngoài các khoảng thời gian được khuyến nghị thường xuyên.

LƯU Ý

- Tin nhắn ECL sẽ hiển thị để thông báo khuyến nghị sử dụng chức năng này.

- 1 Lấy hết quần áo hoặc đồ ra khỏi thiết bị và đóng cửa.
- 2 Mở ngăn kéo bộ phận phối và thêm bột chống cặn vôi vào ngăn giặt chính.
 - Có thể cho viên nén trực tiếp vào lồng giặt để thay thế cho bột giặt.
- 3 Đóng từ từ ngăn kéo bộ phận phối.
- 4 Bật nguồn, sau đó chọn **Tub Clean (Làm sạch lồng giặt)**.
- 5 Nhấn nút **Khởi động/Tạm dừng** để khởi động.
- 6 Mở cửa để làm khô hoàn toàn bên trong thiết bị.
 - Nếu phần bên trong thiết bị không khô hoàn toàn thì có thể gây mùi khó chịu hoặc ẩm mốc.

⚠ CẢNH BÁO

- Chỉ để cửa mở để làm khô bên trong thiết bị khi trẻ em được giám sát ở nhà.

Vệ sinh Bộ lọc ống cấp nước

Bộ lọc cấp nước thu gom vôi hoặc chất cặn có thể có trong nước được cấp đến thiết bị. Nếu nước quá cứng hoặc chứa trầm tích vôi, bộ lọc ở ngõ vào nước có thể thường xuyên bị tắc.

- Khóa các vòi nước máy cấp tới thiết bị nếu không sử dụng thiết bị trong một khoảng thời gian nhất định (như nghỉ lễ), đặc biệt nếu không có đường thoát nước sàn (rãnh tháo) ở ngay xung quanh.
- Thông báo IE sẽ được hiển thị trên bảng điều khiển khi nước không vào ngăn kéo chất tẩy.

- 1 Tắt điện và vòi nước máy sau đó vặn nới ống cấp nước.

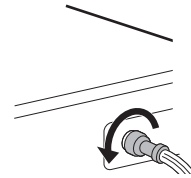

- 2 Tháo bộ lọc ống cấp nước bằng kim nhỏ, sau đó vệ sinh bộ lọc sử dụng bàn chải lông cứng ở mức trung bình.

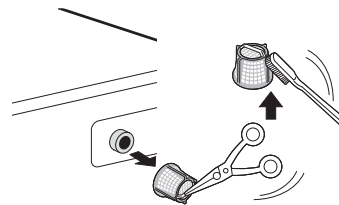

Vệ sinh Bộ Lọc Bơm Xả và Tiến hành Xả Nước Khẩn Cấp

Bộ lọc xả thu gom chỉ và các vật thể nhỏ có thể vô tình sót lại trong quần áo. Thường xuyên kiểm tra

VI 40 BẢO TRÌ

bộ lọc không có gì để đảm bảo thiết bị vận hành trơn tru.

Chờ nước hạ nhiệt trước khi vệ sinh bộ lọc bơm xả. Mở cửa trong trường hợp khẩn cấp hoặc tiến hành xả nước khẩn cấp.

- 1 Rút phích cắm của thiết bị.
- 2 Mở nắp đậy và kéo ống thoát nước ra ngoài.

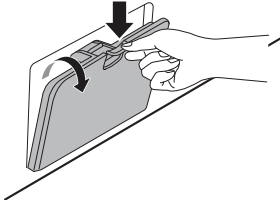

- 3 Tháo ống xả khỏi ống thoát nước ❶, sau đó rút hết nước. Tiếp theo, từ từ vận nới bộ lọc bơm xả ❷ để tháo nước còn sót rồi tiến hành loại bỏ bất kỳ cặn hay vật thể nào khỏi bộ lọc.

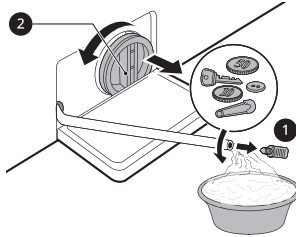

- 4 Sau khi vệ sinh bộ lọc bơm xả, hãy cẩn thận lắp bộ lọc trở lại và vận nắp xả theo chiều kim đồng hồ để tránh xiết ốc không thẳng hàng và rò rỉ. Lắp ống trở lại vào ống thoát nước và đặt ống vào vòng kẹp.

- 5 Đóng nắp đậy.

⚠ THẬN TRỌNG

- Cẩn thận khi xả, vì nước có thể nóng.
- Chạy chương trình vệ sinh lồng giặt mỗi tháng một lần (hoặc thường xuyên hơn nếu cần) để loại bỏ bột giặt/nước giặt dư thừa và các mảnh vụn khác.

Vệ sinh Ngăn kéo Bộ phân phối

Chất tẩy và nước xả vải có thể tích tụ trong ngăn kéo bộ phân phối. Chất tẩy nước có thể lưu lại dưới ngăn kéo bộ phân phối và không được phân phối hết. Hãy tháo bộ phân phối và kiểm tra tình trạng tích tụ các sản phẩm làm sạch **một hoặc hai lần một tháng**.

- 1 Tháo rời ngăn kéo bộ phân phối bột giặt/nước giặt bằng cách kéo thẳng ngăn kéo ra ngoài đến khi dừng.
 - Sau đó kéo nhẹ ngăn kéo ra đồng thời ấn mạnh nút nhả ly hợp.

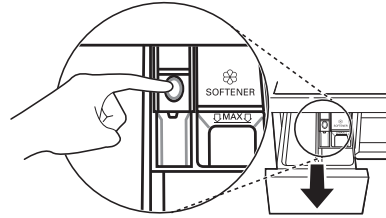

- 2 Loại bỏ tích tụ của bột giặt/nước giặt và nước xả vải.

- Rửa sạch ngăn kéo và các khay lồng bằng nước ấm để loại bỏ tích tụ từ bột giặt/nước giặt và nước xả vải. Chỉ sử dụng nước để vệ sinh ngăn kéo bộ phân phối. Lau khô các khay lồng và ngăn kéo bằng vải mềm hoặc khăn lau.

- 3 Để vệ sinh hốc ngăn kéo, sử dụng vải hoặc bàn chải nhỏ, không kim loại để vệ sinh hốc.

- Loại bỏ tất cả chất cặn khỏi các phần bên trên và bên dưới hốc.

- 4 Lau sạch hơi ẩm ở hốc bằng vải mềm hoặc khăn lau.

- 5 Gắn lại các khay lồng vào đúng ngăn và đẩy ngăn kéo vào.

XỬ LÝ SỰ CỐ

Vận hành thiết bị của bạn có thể dẫn đến lỗi và trục trặc. Các bảng sau liệt kê các nguyên nhân có thể có và ghi chú để giải quyết thông báo lỗi hoặc trục trặc. Chúng tôi khuyến cáo bạn nên đọc cẩn thận các bảng dưới đây để tiết kiệm thời gian và tiền bạc có thể phải trả cho cuộc gọi đến trung tâm dịch vụ LG Electronics.

Trước khi thực hiện cuộc Gọi Dịch vụ

Thiết bị được trang bị hệ thống giám sát lỗi tự động để phát hiện và chẩn đoán các sự cố ở giai đoạn đầu. Nếu thiết bị không hoạt động đúng chức năng hoặc hoàn toàn không hoạt động, hãy kiểm tra các bảng sau đây trước khi gọi đến trung tâm dịch vụ LG Electronics.

Thông báo Lỗi

Triệu chứng	Nguyên nhân có thể & giải pháp
IE LỖI ĐẦU VÀO	Nguồn nước yếu ở vị trí đó. Nước không chảy vào thiết bị hoặc chảy vào chậm. <ul style="list-style-type: none"> Kiểm tra vòi nước máy khác trong nhà.
	Vòi cấp nước máy không mở hoàn toàn. Nước không chảy vào thiết bị hoặc chảy vào chậm. <ul style="list-style-type: none"> Mở hết mức vòi nước máy.
	(Các) Ống cấp nước bị gập. <ul style="list-style-type: none"> Duỗi thẳng ống hoặc lắp lại ống cấp nước
	Bộ lọc của (các) ống cấp bị tắc. <ul style="list-style-type: none"> Kiểm tra và vệ sinh bộ lọc van cấp nước sau khi khóa vòi nước máy và tháo các kết nối ống cấp nước dẫn đến máy giặt.
UE LỖI MẤT CÂN BẰNG	Thiết bị có hệ thống phát hiện và hiệu chỉnh tình trạng mất cân bằng thiết bị. <ul style="list-style-type: none"> Quần áo có thể quá ướt vào cuối chu trình, sắp xếp lại mẻ giặt để thiết bị có thể vắt đúng cách. Đóng cửa và nhấn nút Khởi động/Tạm dừng. Có thể mất vài phút thiết bị mới bắt đầu vắt. Cửa phải được khóa trước khi thiết bị tiến hành vắt.
	Mẻ giặt quá ít. Nếu giặt riêng lẻ các đồ có trọng lượng nặng (ví dụ: thảm trong buồng tắm, áo choàng tắm, v.v.), hệ thống này có thể dừng vắt hoặc thậm chí dừng hẳn chu trình vắt. <ul style="list-style-type: none"> Thêm 1 hoặc 2 đồ tương tự hoặc quần áo nhỏ hơn để giúp cân bằng mẻ giặt. Đóng cửa và nhấn nút Khởi động/Tạm dừng. Có thể mất một lúc trước khi thiết bị bắt đầu vắt. Cửa phải được khóa trước khi thiết bị tiến hành vắt.

VI 42 XỬ LÝ SỰ CỐ

Triệu chứng	Nguyên nhân có thể & giải pháp
DE LỖI ĐẦU XẢ NƯỚC	Ống xả bị gấp hoặc tắc. Nước trong thiết bị không xả hoặc xả chậm. <ul style="list-style-type: none"> Vệ sinh và làm thẳng ống xả. Bộ lọc xả bị tắc. <ul style="list-style-type: none"> Kiểm tra và vệ sinh bộ lọc xả.
DE LỖI CỬA	Cảm biến cửa bị trục trặc. <ul style="list-style-type: none"> Vui lòng gọi cho trung tâm dịch vụ của LG. Bạn có thể tìm thấy số điện thoại trung tâm dịch vụ của LG tại địa phương trong thẻ bảo hành.
EE LỖI ĐIỀU KHIỂN	Đây là lỗi điều khiển. <ul style="list-style-type: none"> Rút phích cắm điện và gọi cho bộ phận dịch vụ.
LE LỖI ĐỘNG CƠ BỊ KHÓA	Quá tải động cơ. <ul style="list-style-type: none"> Cho thiết bị dừng khoảng 30 phút cho đến khi động cơ nguội mát, sau đó, khởi động lại chu trình.
FE LỖI TRÀN	Nước đầy tràn do van nước có thể bị hỏng. <ul style="list-style-type: none"> Đóng vòi nước máy. Rút phích cắm thiết bị. Gọi bộ phận dịch vụ.
PE LỖI CẢM BIẾN ÁP SUẤT	Cảm biến mức nước bị trục trặc. <ul style="list-style-type: none"> Đóng vòi nước máy. Rút phích cắm thiết bị. Gọi bộ phận dịch vụ.
JS LỖI CẢM BIẾN RUNG	Cảm biến rung bị trục trặc. <ul style="list-style-type: none"> Gọi cho bộ phận dịch vụ.
FF LỖI ĐÓNG BĂNG	Có phải ống cấp/xả nước hoặc bơm xả nước bị đóng băng? <ul style="list-style-type: none"> Đổ nước ấm vào lồng giặt để rã đông ống xả và bơm xả. Phủ khăn lau ướt và ấm lên ống cấp nước.
RE RÒ RỈ NƯỚC	Nước rò rỉ. <ul style="list-style-type: none"> Gọi cho bộ phận dịch vụ.
PF LỖI NGUỒN	Thiết bị bị sự cố mất điện chính. <ul style="list-style-type: none"> Khởi động lại chu trình.
dHE LỖI SẤY	Chức năng sấy không hoạt động. <ul style="list-style-type: none"> Gọi cho bộ phận dịch vụ.

Tiếng ồn bạn có thể nghe thấy

Triệu chứng	Nguyên nhân có thể & giải pháp
Tiếng ồn lạch cạch lạch cạch	Các vật thể lạ chẳng hạn như chìa khóa, tiền xu hoặc kim băng có thể nằm trong lồng giặt. <ul style="list-style-type: none"> Dừng thiết bị, kiểm tra xem có vật thể lạ trong lồng giặt hay không. Nếu vẫn còn tiếng ồn sau khi khởi động lại thiết bị, hãy gọi cho bộ phận dịch vụ.

Triệu chứng	Nguyên nhân có thể & giải pháp
Âm thanh to	Quần áo nặng có thể gây âm thanh lớn. Đây là điều bình thường. <ul style="list-style-type: none"> Nếu vẫn tiếp tục phát âm thanh, thiết bị có thể bị mất cân bằng. Hãy dừng thiết bị và xếp lại quần áo.
	Quần áo có thể không cân. <ul style="list-style-type: none"> Dừng chương trình và xếp lại độ giặt sau khi cửa mở.
Tiếng ồn rung	Vật liệu đóng gói chưa được tháo ra. <ul style="list-style-type: none"> Tháo bỏ vật liệu đóng gói.
	Quần áo có thể được bố trí không đều trong lồng giặt. <ul style="list-style-type: none"> Dừng chương trình và xếp lại độ giặt sau khi cửa mở.
	Chân điều chỉnh độ cao không nằm chắc chắn và đều nhau trên mặt sàn. <ul style="list-style-type: none"> Xem phần hướng dẫn Giữ thăng bằng cho thiết bị để điều chỉnh thăng bằng cho thiết bị.
	Sàn không đủ chắc chắn. <ul style="list-style-type: none"> Kiểm tra xem sàn có chắc chắn và không bị võng hay không. Xem phần Yêu cầu không gian lắp đặt để chọn vị trí thích hợp.

Hiệu suất

Triệu chứng	Nguyên nhân có thể & giải pháp
Loại bỏ vết bẩn không hiệu quả	Vết bẩn khó giặt từ trước. <ul style="list-style-type: none"> Các đồ đã được giặt từ trước có thể có vết bẩn khó giặt. Các vết bẩn này có thể khó loại bỏ và có thể cần giặt tay hoặc xử lý sơ để hỗ trợ loại bỏ vết bẩn.
Ổ màu	Chất tẩy trắng hoặc nước xả vải được phân phối quá sớm. <ul style="list-style-type: none"> Khoang bộ phân phối quá đầy làm cho chất tẩy trắng hoặc nước xả vải được phân phối nhanh. Luôn luôn đong chất tẩy trắng hoặc nước xả vải để tránh quá đầy. Từ từ đóng bộ phân phối chất tẩy
	Chất tẩy trắng hoặc nước xả vải được cho trực tiếp lên quần áo trong lồng giặt. <ul style="list-style-type: none"> Luôn sử dụng bộ phân phối chất tẩy để đảm bảo chất tẩy hay nước xả vải được phân phối đúng cách và đúng lúc trong chương trình.
	Chưa phân loại quần áo đúng cách. <ul style="list-style-type: none"> Luôn giặt riêng quần áo tối màu với quần áo trắng và sáng màu để tránh bị phai màu. Không được giặt chung đồ bẩn nhiều với đồ bẩn ít.

VI 44 XỬ LÝ SỰ CỐ

Triệu chứng	Nguyên nhân có thể & giải pháp
Bị nhẵn	Không lấy đồ ra khỏi thiết bị kịp thời. <ul style="list-style-type: none"> Luôn lấy đồ ra khỏi thiết bị ngay khi chương trình giặt hoàn tất.
	Thiết bị bị quá tải. <ul style="list-style-type: none"> Có thể cho đầy đồ giặt vào thiết bị nhưng không được xếp chặt ních đồ trong lồng giặt. Cửa thiết bị phải được đóng lại dễ dàng.
	Ống cấp nước nóng và lạnh bị đảo ngược. <ul style="list-style-type: none"> Giữ bằng nước nóng có thể khiến quần áo bị nhẵn. Kiểm tra các kết nối ống cấp.
	Tốc độ vắt có thể quá cao. <ul style="list-style-type: none"> Cài đặt tốc độ vắt phù hợp với loại quần áo.

Mùi

Triệu chứng	Nguyên nhân có thể & giải pháp
Mùi mốc hoặc nấm mốc trong thiết bị	Lồng giặt không được vệ sinh đúng cách. <ul style="list-style-type: none"> Chạy chức năng Tube Clean (Làm sạch lồng giặt) thường xuyên.
	Ống xả không được lắp đúng cách, gây ra hiện tượng chảy ngược nước (nước chảy ngược vào bên trong thiết bị). <ul style="list-style-type: none"> Khi lắp đặt ống xả, đảm bảo rằng ống không bị gấp hoặc bị chặn.
	Bộ phận phối chất tẩy không được vệ sinh thường xuyên. <ul style="list-style-type: none"> Tháo và vệ sinh bộ phận phối chất tẩy, đặc biệt là mặt trên và mặt dưới lỗ của bộ phận phối.
	Mùi khó chịu có thể tỏa ra nếu ống xả không được lắp đúng cách, khiến nước chảy ngược (nước chảy ngược vào bên trong thiết bị). <ul style="list-style-type: none"> Khi lắp đặt ống xả, đảm bảo rằng ống không bị gấp hoặc bị chặn.
	Nếu bộ phận phối chất tẩy không được vệ sinh thường xuyên, mùi có thể phát ra từ nấm mốc hoặc các chất lạ. <ul style="list-style-type: none"> Tháo và vệ sinh bộ phận phối chất tẩy, đặc biệt là mặt trên và mặt dưới lỗ bộ phận phối.

Sấy

Triệu chứng	Nguyên nhân có thể & giải pháp
Sự cố sấy	<p>Kiểm tra vòi cấp nước máy.</p> <ul style="list-style-type: none"> Không làm quá tải. Kiểm tra xem máy giặt có đang xả đúng cách để rút đủ nước từ mẻ giặt. Khi mẻ giặt quá ít để nhào trộn đúng cách. Bỏ thêm vải khăn lau. Tắt vòi cấp nước máy.
Thời gian sấy quá dài.	<p>Nhiệt độ môi trường thấp.</p> <ul style="list-style-type: none"> Đảm bảo nhiệt độ nằm trong phạm vi cho phép.
Hiệu quả sấy quá thấp hoặc quá kém.	<p>Nước không được cấp đúng cách. Nước được dùng để tự động vệ sinh bộ lọc xơ vải trên lồng giặt trong quá trình sấy.</p> <ul style="list-style-type: none"> Đảm bảo rằng vòi cấp nước đang mở.
	<p>Nước không được xả đúng cách.</p> <ul style="list-style-type: none"> Đảm bảo bộ lọc xả không bị tắc.
	<p>Thiết bị bị quá tải.</p> <ul style="list-style-type: none"> Kiểm tra công suất tải của chương trình được chọn. Nếu cần thiết, hãy thêm chương trình Time Dry.
	<p>Tốc độ vắt quá thấp.</p> <ul style="list-style-type: none"> Chọn tốc độ vắt cao nhất được cho phép sử dụng trong chương trình giặt.
Khí nóng phát ra từ mặt sau của thiết bị.	<p>Thiết bị này tạo ra khí nóng để sấy khô quần áo.</p> <ul style="list-style-type: none"> Khí nóng này sấy khô quần áo và tỏa ra từ mặt sau của thiết bị.

VI 46 XỬ LÝ SỰ CỐ

Wi-Fi

Triệu chứng	Nguyên nhân có thể & giải pháp
Thiết bị gia đình và điện thoại thông minh của bạn không được kết nối với mạng Wi-Fi.	Mật khẩu Wi-Fi mà bạn đang cố gắng kết nối không chính xác. <ul style="list-style-type: none"> • Tìm mạng Wi-Fi được kết nối với điện thoại thông minh của bạn và xóa nó, sau đó đăng ký thiết bị của bạn trên LG ThinQ.
	Dữ liệu di động cho điện thoại thông minh của bạn đang bật. <ul style="list-style-type: none"> • Tắt Dữ liệu di động của điện thoại thông minh của bạn và đăng ký thiết bị bằng mạng Wi-Fi.
	Tên mạng không dây (SSID) được cài đặt không chính xác. <ul style="list-style-type: none"> • Tên mạng không dây (SSID) phải là sự kết hợp giữa chữ và số tiếng Anh. (Không sử dụng ký tự đặc biệt).
	Tần số của bộ định tuyến không phải là 2,4 GHz. <ul style="list-style-type: none"> • Chỉ hỗ trợ tần số của bộ định tuyến 2,4 GHz. Đặt bộ định tuyến không dây là 2,4 GHz và kết nối thiết bị với bộ định tuyến không dây. Để kiểm tra tần số bộ định tuyến, kiểm tra qua nhà cung cấp dịch vụ Internet hoặc nhà sản xuất bộ định tuyến.
	Khoảng cách giữa thiết bị và bộ định tuyến quá xa. <ul style="list-style-type: none"> • Nếu khoảng cách giữa thiết bị và bộ định tuyến quá xa, tín hiệu có thể yếu và sự kết nối có thể không được định cấu hình chính xác. Di chuyển vị trí của bộ định tuyến để gần với thiết bị.

Ghi nhớ

