

# Panasonic®

## Operating Instructions / Hướng dẫn Sử dụng Petunjuk Pengoperasian

### Vacuum Cleaner (Household Use) / Máy Hút Bụi (Sử Dụng Trong Gia Đình) Penghisap Debu (Penggunaan Rumah Tangga)

Model No. **MC-CL575**  
Kiểu Máy **MC-CL573**  
No. Model **MC-CL571**

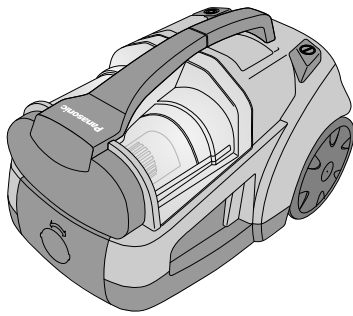

IMPORTANT SAFETY INSTRUCTIONS FOR THE USER .....	2
CÁC HƯỚNG DẪN QUAN TRỌNG VỀ AN TOÀN CHO NGƯỜI SỬ DỤNG .....	3
PETUNJUK PENTING TENTANG KEAMANAN BAGI PENGGUNA .....	4

APPLIANCE ACCESSORIES .....	6
PHỤ KIỆN THIẾT BỊ	
AKSESORI PERALATAN	

PARTS IDENTIFICATION .....	7
TÊN BỘ PHẬN	
IDENTIFIKASI BAGIAN	

HOW TO OPERATE THE APPLIANCE .....	11
CÁCH VẬN HÀNH THIẾT BỊ	
CARA MENGOPERASIKAN PERALATAN	

HOW TO STORE THE APPLIANCE .....	12
BẢO QUẢN THIẾT BỊ	
CARA MENYIMPAN PERALATAN	

HOW TO CLEAN DUST COMPARTMENT .....	13
CÁCH LÀM SẠCH NGĂN CHỨA BỤI	
CARA MEMBERSIHKAN WADAH DEBU	

MAINTENANCE .....	16
BẢO TRÌ	
PEMELIHARAAN	

BEFORE REQUESTING SERVICE .....	20
TRƯỚC KHI YÊU CẦU DỊCH VỤ BẢO HÀNH	
SEBELUM MEMINTA LAYANAN PERBAIKAN	

SPECIFICATIONS .....	23
THÔNG SỐ KỸ THUẬT	
SPESIFIKASI	

Before using / Trước khi sử dụng  
Sebelum menggunakan

How to operate / Cách vận hành  
Cara mengoperasikan

When required / Khi cần  
Kapan dibutuhkan

Thank you for purchasing the Panasonic product. Before using, please read this Operating Instructions completely in order to use this product properly and ensure its lasting operation. After reading this Operating Instructions, store it safely.

Cám ơn quý khách đã mua sản phẩm Panasonic. Trước khi dùng, xin hãy đọc hết các hướng dẫn sử dụng sản phẩm đúng quy cách và kéo dài tuổi thọ của máy. Vui lòng cất giữ hướng dẫn sử dụng này cẩn thận sau khi đọc.

Terima kasih atas pembelian produk Panasonic. Sebelum menggunakannya, silahkan membaca Petunjuk Pengoperasian ini sampai tuntas supaya bisa menggunakan produk secara benar dan menjamin keawetan pemakaian. Setelah selesai dibaca, simpanlah Petunjuk Pengoperasian ini dengan baik.

No. Reg. : IMKG.1255.05.2020



## IMPORTANT SAFETY INSTRUCTIONS FOR THE USER

In order to prevent the risk of danger to the user of this product or those nearby and damaging property, be sure to follow the safety precautions outlined below.

- The following terms are used for precautions. They are separated depending on the degree of the danger or damage that may occur if their contents are ignored while using this product.



### WARNING

This term warns you that death or serious injury may result by incorrect operation of the product.

- Do not leave the appliance plugged into the socket outlet. The Plug must be removed from the socket outlet before cleaning or maintaining the appliance. If not, it may cause an electric shock.
- This appliance is not intended for use by persons (including children) with reduced physical, sensory or mental capabilities, or lack of experience and knowledge, unless they have been given supervision or instruction concerning use of the appliance by a person responsible for their safety. Children should be supervised to ensure that they do not play with the appliance. If not, it may cause an electric shock, fire or injury.
- Do not use the product if the Supply Cord or Plug is damaged. If the appliance is not working as it should be or has been dropped, damaged, left outdoors or come into contact with water, please consult an authorised Service Centre. If not, it may cause an electric shock or fire.
- If the Supply Cord is damaged, it must be replaced by the manufacturer, its service agent or similarly qualified persons in order to avoid a hazard.
- Do not pull or carry by the Supply Cord, do not use Supply Cord as a handle, do not close a door on the Supply Cord and do not pull Supply Cord around sharp edges or corners. Do not run appliance over the Supply Cord. Keep the Supply Cord away from heated surfaces. If not, it may cause fire.
- Be sure the Plug is firmly insert into socket outlet before operating the appliance. If not, it may cause an electric shock or fire.
- Clean the Plug regularly. If not, it may cause an electric shock or fire.
- Discontinue using the appliance immediately and unplug the Plug in case of abnormal situations and breaking down. If not, it may cause an electric shock or fire.
- Do not handle Plug or appliance with wet hands. If not, it may cause an electric shock.
- Do not insert any object into the openings and do not use the appliance when it is choked. Keep it free from dust, lint, hair and anything that may block or reduce air flow.
- Keep hair, loose clothing, fingers and all parts of body away from the openings and moving parts. If not, it may cause an electric shock.
- Do not use the appliance without Filter and Dust Compartment. If not, it may cause an electric shock or fire.
- Turn off the appliance before unplugging. If not, it may cause an electric shock.
- Do not use to pick up flammable or combustible materials or other that may become so or use in areas where they may be present. If not, it may cause an electric shock or fire.
- This appliance should be serviced by an authorised Service Centre and only genuine spare parts should be used. If not, it may cause fire or result in improper operation.
- Use the appliance under the allowable rated voltage conditions. If not, it may cause an electric shock or fire.
- Do not use extension cord. If not, it may cause an electric shock or fire.



### CAUTION

This term cautions you that injury or physical damage to property may result by incorrect operation of the product.

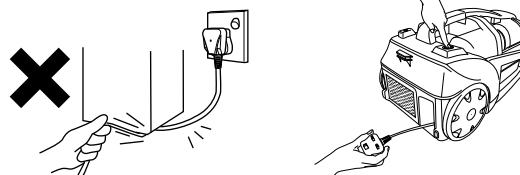

- To avoid any possible damage to the Supply Cord, never allow it to be placed under a heavy object when using the appliance. It may cause fire.
- When winding up the Supply Cord, always hold the Plug. If not, may cause an accident by being hit by the Plug.



## CÁC HƯỚNG DẪN QUAN TRỌNG VỀ AN TOÀN CHO NGƯỜI SỬ DỤNG

Để ngăn chặn nguy cơ hoặc rủi ro cho người sử dụng sản phẩm hoặc những người ở gần đó và để tránh làm hỏng sản phẩm, hãy nhớ làm theo các cảnh báo an toàn trình bày dưới đây.

- Trong cảnh báo an toàn có dùng các thuật ngữ sau. Các thuật ngữ được phân biệt tùy theo mức độ nguy hại hoặc hư hỏng có thể xảy ra nếu nội dung đó bị bỏ qua khi sử dụng sản phẩm này.



### CẢNH BÁO

Ký hiệu này cảnh báo quý khách rằng việc sử dụng sản phẩm không đúng cách có khả năng gây tử vong hoặc thương nặng.

- Dùng xong thiết bị phải rút điện ngay. Phải rút điện trước khi bảo dưỡng hoặc lau chùi thiết bị. Nếu không có thể bị điện giật.
- Máy này không được thiết kế cho người bị suy yếu năng lực thể chất, giác quan hoặc tâm thần, hoặc người thiếu hiểu biết và kinh nghiệm sử dụng (kể cả trẻ em), trừ khi họ được giám sát hoặc chỉ dẫn khi sử dụng máy này bởi người chịu trách nhiệm về sự an toàn của họ. Trẻ em phải được giám sát để đảm bảo các cháu không chơi với máy này. Nếu không, có thể xảy ra điện giật, hỏa hoạn hoặc thương tích.
- Không được dùng thiết bị khi Dây Điện hoặc Phích Cắm hỏng. Nếu thiết bị không chạy bình thường, hoặc đã bị đánh rơi, hư hại, bỏ quên ngoài trời hoặc đã tiếp xúc với nước, hãy gọi cho Trung tâm Dịch vụ. Nếu không, có thể xảy ra điện giật, hỏa hoạn hoặc thương tích.
- Khi Dây Điện bị hỏng phải đến đại lý của chúng tôi hoặc nhờ người có tay nghề tương đương thay để tránh nguy hiểm.
- Không cầm Dây Điện để kéo hoặc nhấc lên, Không cầm Dây Điện khi vận hành thiết bị, không đóng cửa kẹt Dây Điện, và không kéo dây cọ vào các góc cạnh sắc. Không chạy thiết bị để lên Dây Điện. Không để Dây Điện nằm gần các bề mặt nóng. Nếu không có thể xảy ra hỏa hoạn.
- Hãy chắc chắn Phích cắm được cắm chặt vào ổ điện trước khi bật thiết bị. Nếu không, có thể gây điện giật hoặc cháy.
- Vệ sinh Phích cắm thường xuyên. Nếu không, có thể sẽ gây ra điện giật hoặc hỏa hoạn.
- Ngừng sử dụng thiết bị ngay và rút Phích cắm ra trong trường hợp tình huống bất thường và hỏng hóc. Nếu không, có thể gây điện giật hoặc cháy.
- Không cầm Phích cắm hoặc thiết bị khi tay ướt. Nếu không có thể bị điện giật.
- Không chèn bất kỳ vật gì vào các khe hở và không sử dụng khi thiết bị bị nghẹt. Phải giữ cho thiết bị sạch bụi, xơ, tóc và tất cả những gì có thể làm tắc hoặc làm yếu luồng khí.
- Giữ tóc, quần áo, ngón tay và tất cả các bộ phận của cơ thể cách xa các khe hở và các bộ phận chuyển động. Nếu không có thể xảy ra điện giật.
- Không chạy thiết bị khi chưa lắp Bộ Lọc và Ngăn Chứa Bụi. Nếu không có thể xảy ra điện giật hoặc hỏa hoạn.
- Tắt hết các nút điều khiển trước khi rút phích cắm điện. Nếu không có thể xảy ra điện giật.
- Không dùng để hút các vật chất dễ cháy nổ, hoặc những chất có thể trở nên dễ cháy nổ, hoặc sử dụng máy ở những nơi có các vật chất đó. Nếu không có thể xảy ra điện giật hoặc hỏa hoạn.
- Thiết bị này phải được bảo trì bởi một Trung tâm Dịch vụ được ủy quyền, và chỉ được dùng các phụ kiện chính hãng. Nếu không có thể xảy ra hỏa hoạn hoặc trục trặc.
- Sử dụng thiết bị theo các điều kiện điện áp cho phép. Nếu không, có thể gây điện giật hoặc cháy.
- Không sử dụng dây nối. Nếu không, có thể gây điện giật hoặc cháy.

Before using / Trước khi sử dụng  
Sebelum menggunakan



### CHÚ Ý

Ký hiệu này cảnh báo quý khách rằng việc sử dụng sản phẩm không đúng cách có khả năng gây thương tích hoặc thiệt hại về vật chất đối với tài sản.

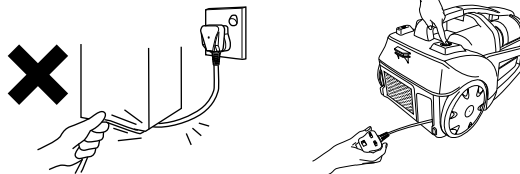

- Để tránh gây hại cho Dây Điện, không bao giờ để các vật nặng đè lên khi sử dụng thiết bị, vì có thể gây hỏa hoạn.
- Khi quán Dây Điện phải luôn cầm Phích Cắm. Nếu không nó có thể văng vào người và gây ra tai nạn.



## PETUNJUK PENTING TENTANG KEAMANAN BAGI PENGGUNA

Untuk mencegah resiko bahaya terhadap pengguna produk ini atau orang-orang sekitarnya dan juga rusaknya properti, pastikan Anda mengikuti tindakan pencegahan di bawah ini.

- Hal-hal berikut ini dipergunakan sebagai tindakan pencegahan. Pencegahan ini dipisahkan berdasarkan tingkat bahaya atau kerusakan yang mungkin bisa terjadi jika diabaikan saat menggunakan produk ini.



### PERINGATAN

Ketentuan ini memperingatkan anda bahwa kematian atau cedera serius dapat terjadi oleh kesalahan operasi produk.

- Jangan biarkan peralatan terhubung ke Stopkontak. Tusuk kontak harus dicabut dari Stopkontak sebelum membersihkan atau memperbaiki peralatan. Jika tidak, bisa menyebabkan sengatan listrik.
- Peralatan ini tidak dimaksudkan untuk digunakan oleh orang (termasuk anak-anak) yang memiliki keterbelakangan mental, cacat fisik, ketidaknormalan indera, atau kekurangan akan pengalaman dan pengetahuan, kecuali mereka telah diberi pengawasan atau petunjuk yang berkaitan dengan penggunaan alat ini oleh orang yang bertanggung jawab terhadap keselamatan mereka. Anak-anak harus diawasi untuk memastikan bahwa mereka tidak bermain dengan peralatan ini. Jika tidak, bisa menyebabkan sengatan listrik, kebakaran atau cedera.
- Jangan gunakan peralatan jika Senur Suplai atau Tusuk kontak rusak. Jika peralatan tidak bekerja seperti seharusnya, atau telah terjatuh, rusak, tergeletak di luar rumah, atau terkena air, konsultasikan dengan Pusat Layanan Resmi. Jika tidak, bisa menyebabkan sengatan listrik atau kebakaran.
- Jika Senur Suplai rusak, harus diganti oleh Pusat Layanan Resmi, perwakilannya, atau orang yang memenuhi syarat keahlian serupa untuk mencegah terjadinya bahaya.
- Jangan menarik Senur Suplai, menjadikannya sebagai pegangan saat membawa, atau membiarkannya terjepit di daun pintu serta jangan menariknya di sekitar sudut atau pinggiran yang tajam. Jangan lewatkan peralatan di atas Senur Suplai. Jaga Senur Suplai agar terhindar dari permukaan yang panas. Jika tidak, bisa menyebabkan kebakaran.
- Pastikan Tusuk kontak dicolokkan dengan kuat ke Stopkontak sebelum mengoperasikan peralatan. Jika tidak, bisa menyebabkan sengatan listrik atau kebakaran.
- Bersihkan Tusuk kontak secara berkala. Jika tidak, bisa menyebabkan sengatan listrik atau kebakaran.
- Segera hentikan penggunaan peralatan dan cabut Tusuk kontak jika ada situasi yang tidak normal dan rusak. Jika tidak, bisa menyebabkan sengatan listrik atau kebakaran.
- Jangan pegang Tusuk kontak atau peralatan dengan tangan yang basah. Jika tidak, bisa menyebabkan sengatan listrik.
- Jangan masukkan benda apa pun ke dalam lubang dan jangan gunakan perangkat ketika tersumbat. Bersihkan dari debu, kotoran, rambut dan apapun yang mungkin menyumbat atau mengecilkan aliran udara.
- Jauhkan rambut, pakaian yang longgar, jari, dan semua bagian tubuh dari lubang dan bagian yang bergerak. Jika tidak, bisa menyebabkan sengatan listrik.
- Jangan gunakan peralatan tanpa Saringan atau Wadah Debu. Jika tidak, bisa menyebabkan sengatan listrik atau kebakaran.
- Matikan seluruh panel pengatur sebelum mencabutnya dari Stopkontak. Jika tidak, bisa menyebabkan sengatan listrik.
- Jangan gunakan untuk menghisap benda yang mudah meledak atau terbakar, atau benda lain yang mungkin menjadi seperti itu. Jangan gunakan juga di tempat yang benda-benda semacam itu mungkin ada. Jika tidak, bisa menyebabkan sengatan listrik atau kebakaran.
- Peralatan ini harus diperbaiki oleh Pusat Layanan Resmi dan harus menggunakan komponen pengganti yang asli. Jika tidak, bisa menyebabkan sengatan listrik atau menyebabkan peralatan tidak bekerja dengan baik.
- Gunakan peralatan sesuai dengan kondisi nilai tegangan yang diizinkan. Jika tidak, dapat menyebabkan sengatan listrik atau kebakaran.
- Jangan menggunakan kabel ekstensi. Jika tidak, bisa menyebabkan sengatan listrik atau kebakaran.



## PERHATIAN

Ketentuan ini memperingatkan bahwa kesalahan operasi produk dapat mengakibatkan cedera atau kerusakan alat.

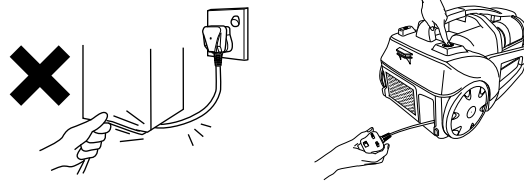

- Untuk menghindari kerusakan pada Senur Suplai, hindari meletakkan kabel dibawah benda yang berat ketika menggunakan alat karena dapat menyebabkan kebakaran.
- Ketika menggulung Senur Suplai, pegang selalu Tusuk kontaknya. Jika tidak, bisa menyebabkan cedera akibat terpukul Tusuk kontak.

### Follow these instructions to ensure longer life span of the appliance.

- This appliance is designed for household use only. It is not suitable for commercial or industrial use or for any other cleaning purposes.
- Treat the Hose Assembly carefully to avoid damaging it.
- Never use the appliance to pick up liquid, wet refuse or sharp material such as glass. This can cause damage to the unit.
- Do not vacuum with the Curved Wand/Ergonomic Handle or Metal Wand/Plastic Wand. Doing so will wear off the edges and lead to breakage.
- Do not operate the appliance when the Hose Connection Inlet is blocked. This can result in deformation due to overheating.
- Use the Handle when lifting the appliance to avoid damages to the Hose Assembly. Never lift the appliance by pulling the Hose Assembly as this can damage the Hose Assembly and never carry the appliance at storage condition.
- Clean the filters after cleaning the Dust Compartment to avoid any damage to the motor.

### Làm theo các chỉ dẫn sau để đảm bảo thiết bị được bền.

- Thiết bị này được thiết kế chỉ để dùng trong gia đình. Nó không phù hợp để dùng cho mục đích hút bụi thương mại hay công nghiệp hoặc các mục đích khác với việc hút bụi.
- Giữ Bộ Lắp Ống cẩn thận, tránh làm hỏng.
- Không bao giờ dùng thiết bị này để hút chất lỏng, rác ướt, hoặc vật liệu cứng như thủy tinh. Nó có thể gây hỏng thiết bị.
- Không được hút bụi bằng Thanh cầm Cong/Tay cầm hoặc Thanh cầm Kim loại/Thanh cầm Nhựa. Làm thế có thể gây trầy xước dẫn đến hỏng rìa miệng ống.
- Không chạy thiết bị khi ống hút bị tắc. Làm thế có thể gây biến dạng máy do quá nóng.
- Nhớ phải dùng Tay Cầm khi nhắc thiết bị. Không bao giờ nâng máy bằng cách kéo Bộ Lắp Ống vì có thể làm hỏng Bộ Lắp Ống và không bao giờ mang vác thiết bị trong điều kiện bảo quản.
- Phải làm sạch Bộ Lọc sau mỗi lần xử lý Ngăn Chứa Bụi để tránh làm hỏng mô tơ.

### Patuhi hal berikut untuk memastikan peralatan tahan lama.











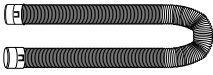

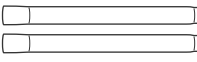
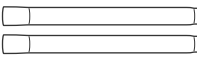
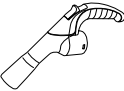
- Peralatan ini dirancang untuk penggunaan rumah tangga saja. Ini tidak cocok untuk tujuan komersial atau industri atau untuk tujuan lain selain dari pembersihan.
- Perlakukan Selang Rakitan dengan hati-hati untuk menghindari kerusakan.
- Jangan menggunakan peralatan untuk mengisap cairan, limbah basah atau bahan yang tajam seperti kaca. Hal ini dapat menyebabkan kerusakan pada unit.
- Jangan menghisap debu dengan Pipa Lengkung/Pegangan Ergonomis atau Pipa Logam/Pipa Plastik. Hal ini akan mengauskan ujung-ujungnya dan mengakibatkan kerusakan.
- Jangan mengoperasikan peralatan saat Lubang Masuk Selang tersumbat. Hal ini bisa menyebabkan deformasi karena terlalu panas.
- Gunakan Pegangan ketika mengangkat perangkat untuk menghindari kerusakan pada Selang Rakitan. Jangan sekali-kali mengangkat perangkat dengan menarik Selang Rakitan karena ini dapat merusak Selang Rakitan, dan jangan sekali-kali membawa perangkat pada kondisi penyimpanan.
- Bersihkan Saringan setiap kali Wadah Debu dilepas untuk menghindari kerusakan pada motor.

Before using / Trước khi sử dụng  
Sebelum menggunakan

# APPLIANCE ACCESSORIES

## PHỤ KIỆN THIẾT BỊ

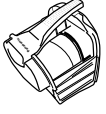
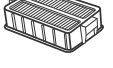
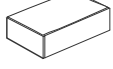
### AKSESORI PERALATAN

DESCRIPTION / MÔ TẢ / KETERANGAN	MC-CL575	MC-CL573	MC-CL571
Hose Assembly Bộ Lắp Ống Selang Rakitan		1 SET 1 BỘ 1 SET	
Hose Connection Pipe Đầu Cắm Ống Pipa Penyambung Selang		1 PC 1 CÁI 1 PC	
Metal Wand Thanh cầm Kim loại Pipa Logam		1 SET 1 BỘ 1 SET	—
Plastic Wand Thanh cầm Nhựa Pipa Plastik		—	1 SET 1 BỘ 1 SET
Ergonomic Handle Tay cầm Pegangan Ergonomis		1 PC 1 CÁI 1 PC	—
Curved Wand Thanh Cầm Cong Pipa Lengkung		—	1 PC 1 CÁI 1 PC
Crevice Holder Khóa Giữ Đầu Hút Khe Tempat Pembersih Celah		1 PC 1 CÁI 1 PC	
Crevice Nozzle Đầu Hút Khe Nhỏ Nosel Celah		1 PC 1 CÁI 1 PC	
Dusting Brush Bàn Chải Quét Bụi Sikat Debu		1 PC 1 CÁI 1 PC	
Full Capture Nozzle Đầu hút đa góc cạnh Nosel Tangkap Penuh		1 PC 1 CÁI 1 PC	—
Floor Nozzle Đầu hút sàn Nosel Lantai		—	1 PC 1 CÁI 1 PC
Curtain Nozzle Đầu hút Rèm Nosel Tirai		1 PC 1 CÁI 1 PC	—
Dust Compartment Ngăn Chứa Bụi Wadah Debu		1 PC 1 CÁI 1 PC	
HEPA Exhaust Filter Bộ Lọc Xả HEPA Saringan Pembuangan HEPA		1 PC 1 CÁI 1 PC	—
Normal Exhaust Filter Bộ Lọc Xả Thông Thường Saringan Pembuangan Normal		—	1 PC 1 CÁI 1 PC
Brush (in the set) Cọ (trong máy) Kuas (dalam set)		1 PC 1 CÁI 1 PC	

# PARTS IDENTIFICATION

## TÊN BỘ PHẬN

### IDENTIFIKASI BAGIAN

#### Hose Assembly / Bộ Lắp Ống / Selang Rakitan

- Insert the Curved Wand/Ergonomic Handle and Hose Connection Pipe into the Hose Supporter at each end of the Hose until the Projection clicks into the Hole of the attachment.

Cắm Thanh cầm Cong/Tay cầm và Đầu Cắm Ống vào Ống Hỗ trợ ở mỗi đầu của Ống cho đến khi Mối nối khớp vào Lỗ của phụ kiện và phát ra tiếng tách.

Masukkan Pipa Lengkung/Pegangan Ergonomis dan Pipa Penyambung Selang ke dalam Selang Pendukung di setiap bagian ujung Selang sampai Pengait terpasang di Lubang setiap aksesoris.

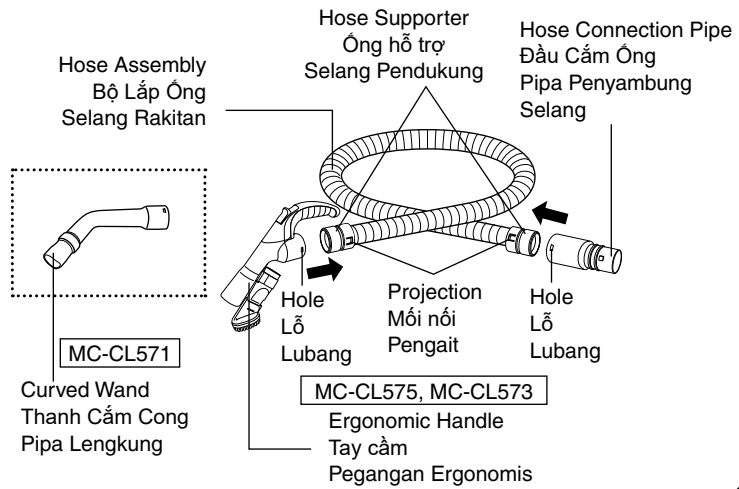

#### Crevice Nozzle Đầu Hút Khe Nhỏ Nosel Celah

- For cleaning gaps between furniture, corners of sofas, gaps in flooring and etc.

Để làm sạch khe trong đồ đạc, góc ghế xô pha, các khe hở, v.v. trên sàn nhà.

Untuk membersihkan celah di antara perabot, pojok sofa, celah di lantai, dan lain-lain.

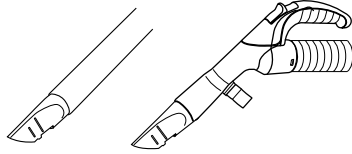

- Connect the Crevice Nozzle to the end of the Metal Wand, Plastic Wand or Curved Wand/Ergonomic Handle. Kết nối Đầu hút Khe nhỏ với đầu của Thanh cầm Kim loại, Thanh cầm Nhựa hoặc Thanh cầm Cong/Tay cầm. Sambungkan Nosel Celah ke bagian ujung Pipa Logam, Pipa Plastik, atau Pipa Lengkung/Pegangan Ergonomis.

#### Dusting Brush Bàn Chải Quét Bụi Sikat Debu

Dusting Brush  
Bàn Chải Quét Bụi  
Sikat Debu

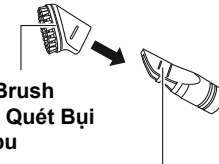

Crevice Nozzle  
Đầu Hút Khe Nhỏ  
Nosel Celah

- Dusting Brush is use to clean furniture, venetian blinds, and bookshelves. To be attached onto the Crevice Nozzle. Bàn Chải Bụi dùng cho đồ gỗ, rèm cửa và kệ sách. Để gắn vào Đầu Hút Khe Nhỏ. Sikat Debu digunakan untuk membersihkan perabot, tirai venesia, dan rak buku. Untuk dipasang di Nosel Celah.

#### Crevice Holder / Khóa giữ Đầu Hút Khe / Tempat Pembersih Celah

- ① Holding the Curved Wand, pull the Crevice Holder with Crevice Nozzle to take out the Crevice Holder and Crevice Nozzle. Vừa giữ Ống Cong Vừa kéo khóa giữ Đầu Hút Khe với đầu Vòi Hút Khe để tháo Khóa Giữ Đầu Hút Khe với Đầu Vòi Hút Khe ra. Pegang Pipa Lengkung, tarik Tempat Pembersih Celah beserta Noselnya untuk melepaskan.
- ② After this, hold the Curved Wand and insert the Crevice Holder to the Suction Regulator. Sau đó giữ Ống Cong và cắm Khóa Giữ Đầu Hút Khe vào. Setelah itu, pegang Pipa Lengkung dan masukkan Tempat Pembersih Celah ke Pengatur Hisapan.
- ③ To take out the Crevice Nozzle from the Crevice Holder, hold the Curved Wand and pull the Crevice Nozzle. Để tháo Đầu Vòi Hút Khe ra khỏi Khóa Giữ Đầu Hút Khe, phải giữ Ống Cong và kéo tháo Đầu Vòi Hút Khe ra. Untuk melepas Nosel Celah dari tempatnya, pegang Pipa Lengkung lalu tarik Noselnya.

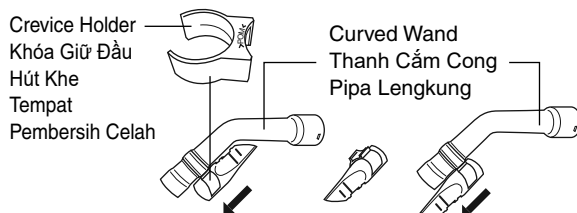

Before using / Trước khi sử dụng  
Sebelum menggunakan

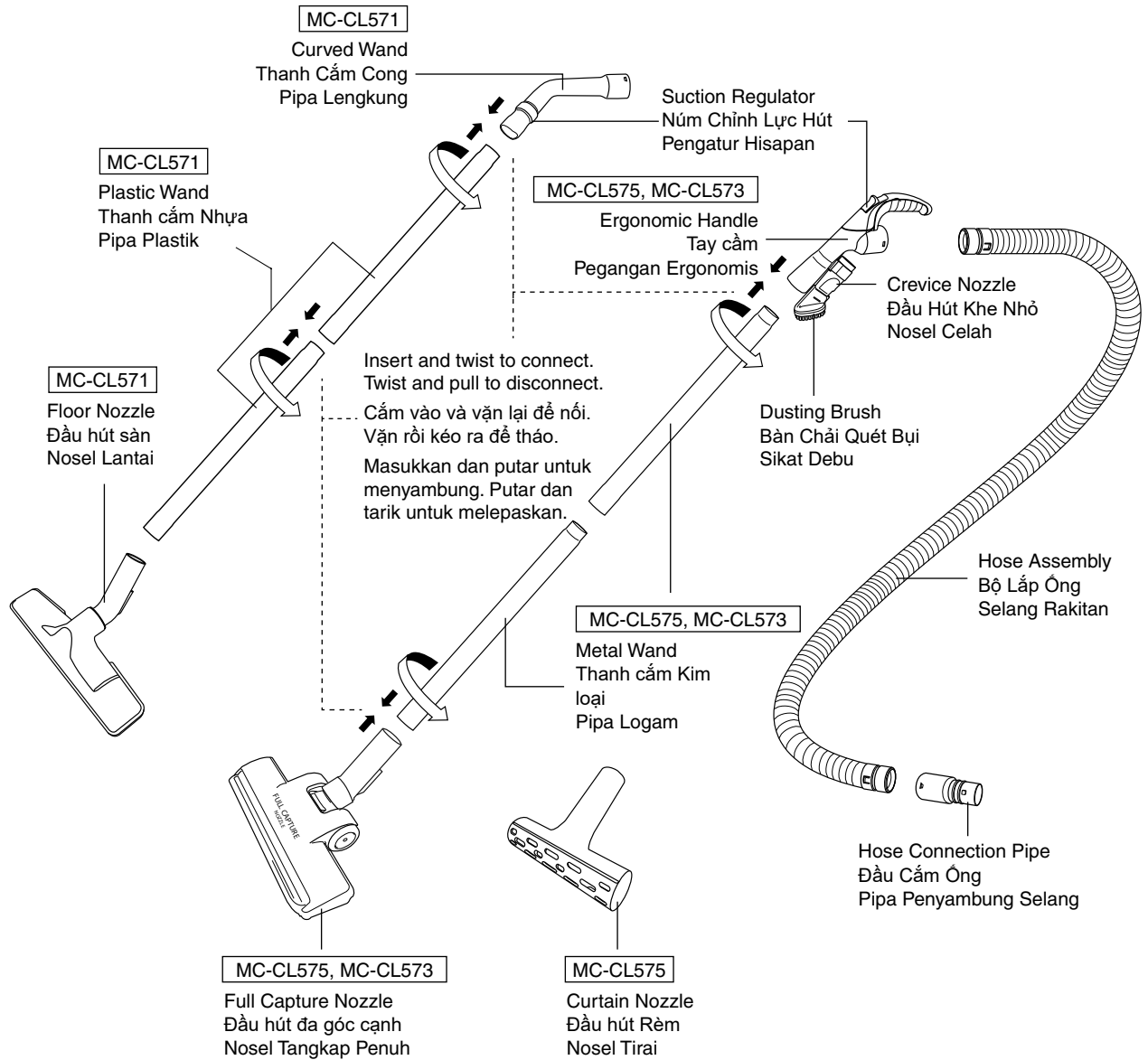

### Ergonomic Handle / Tay cầm Pegangan Ergonomis

**MC-CL575, MC-CL573**

To decrease the suction power

- Adjust the Suction Regulator backward to operate on carpet or curtain.
- Để giảm lực hút
- Di Bộ Điều Chỉnh Hút tới lui để hút bụi ở thảm hoặc rèm cửa.

Untuk mengurangi daya hisapan

- Atur Pengatur Hisapan ke belakang untuk mengoperasikan pada karpet atau tirai.

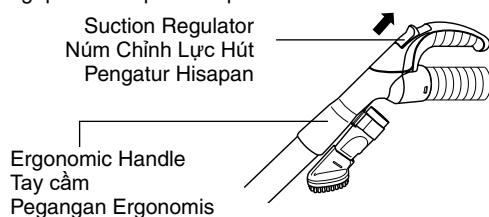

### Curved Wand / Thanh Cầm Cong Pipa Lengkung

**MC-CL571**

To decrease the suction power

- Rotate the Suction Regulator and widen the opening.
- Để giảm lực hút
- Vặn nút Điều Chỉnh Lực Hút và mở rộng cửa hút.
- Untuk mengurangi daya hisapan
- Putar Pengatur Hisapan dan perluas bukaannya.

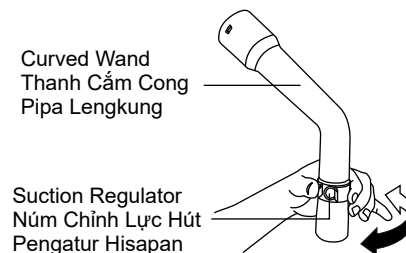



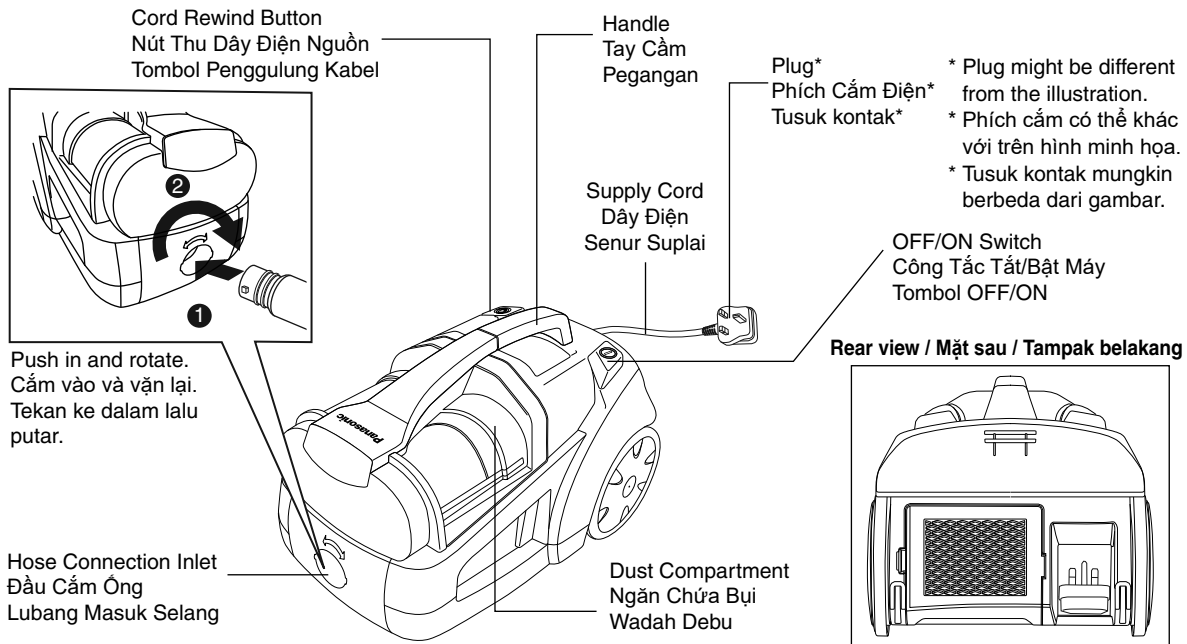

### Full Capture Nozzle/Floor Nozzle Đầu hút đa góc cạnh/Đầu hút sàn Nosel Tangkap Penuh/Nosel Lantai

#### ■ Wood Flooring / Sàn Gỗ / Lantai Kayu

- To avoid scratching the floor surface, lightly slide the Full Capture Nozzle/Floor Nozzle over the flooring with the grain of the wood.

Để tránh làm xước bề mặt sàn nhà, trượt nhẹ Đầu hút đa góc cạnh/Đầu hút Sàn lên phần sàn có vân gỗ.  
Untuk menghindari goresan pada permukaan lantai, geser Nosel Tangkap Penuh/Nosel Lantai dengan ringan di atas lantai sesuai arah serat kayu.

- To prevent damaging the floor surface, do not vacuum by moving the Full Capture Nozzle/Floor Nozzle side to side.

Để tránh làm hỏng bề mặt sàn nhà, không được hút bụi bằng cách di chuyển Đầu hút đa góc cạnh/Đầu hút Sàn sang hai bên.

Untuk mencegah kerusakan pada permukaan lantai, jangan membersihkan dengan alat penghisap debu dengan cara menggerakkan Nosel Tangkap Penuh/Nosel Lantai dari samping ke samping.

#### ■ Carpet / Thảm / Karpét

- Run the Full Capture Nozzle/Floor Nozzle backwards and forwards over the carpet in one direction.

Di chuyển Đầu hút đa góc cạnh/Đầu hút Sàn tiến và lùi trên thảm theo một chiều.

Operasikan Nosel Tangkap Penuh ke depan dan ke belakang di atas karpét ke satu arah.

- Repeat Step ① at an angle of 90 degrees.

Lặp lại Bước ① theo góc 90 độ.

Ulangi Langkah ① dengan sudut 90 derajat.

- Vacuum the corners of the carpet.

Hút bụi các góc thảm.

Bersihkan bagian pojok karpét dengan alat penghisap debu.

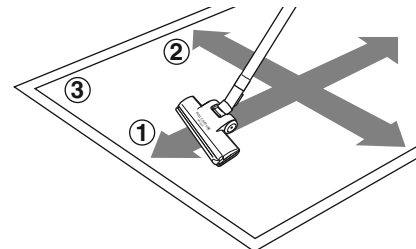

#### NOTE / Lưu ý / Catatan

- When vacuuming new carpet, the Dust Compartment will quickly fill up with loose fibers from the carpet. This will gradually decrease with subsequent cleanings.

Khi hút bụi trên thảm mới, Ngăn Chứa Bụi sẽ nhanh đầy sợi dệt thảm rụng. Những lần hút bụi về sau sợi sẽ dần bớt rụng đi.

Ketika membersihkan karpét baru dengan alat penghisap debu, Wadah Debu akan cepat terisi penuh dengan serat yang terlepas dari karpét. Ini akan secara bertahap menurun dengan pembersihan yang berikutnya.

Before using / Trước khi sử dụng  
Sebelum menggunakan

**Curtain Nozzle**  
**Đầu hút Rèm**  
**Nosel Tirai**

MC-CL575

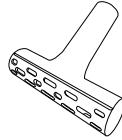

- The Curtain Nozzle is suitable to clean fine dust particles or spider web accumulated on the curtain surface.  
Đầu hút Rèm phù hợp dùng để vệ sinh hạt bụi mịn hoặc mạng nhện tích tụ trên bề mặt vải.  
Nosel Tirai cocok untuk membersihkan partikel debu yang halus atau jaring laba-laba yang menumpuk di permukaan tirai.

- ① Connect the Curtain Nozzle to the end of the Metal Wand.  
Constantly slide the Curtain Nozzle downward in one direction using both hands, as shown in the figure.  
Kết nối Đầu hút Rèm với đầu của Thanh cầm Kim loại.  
Liên tục trượt Đầu hút Rèm xuống dưới theo một chiều bằng cách sử dụng cả hai tay, như trình bày trong hình.  
Sambungkan Nosel Tirai ke bagian ujung Pipa Logam.  
Langsung geser Nosel Tirai ke bawah ke satu arah menggunakan kedua tangan, seperti yang diperlihatkan dalam gambar.

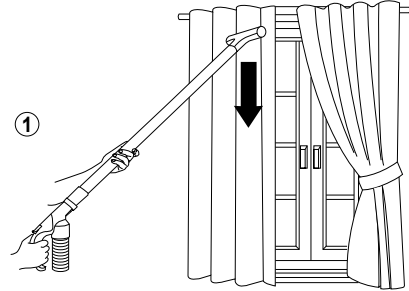

- ② Connect the Curtain Nozzle to the Ergonomic Handle.  
Slowly slide the Curtain Nozzle downward in one direction, as shown in the figure.  
Kết nối Đầu hút Rèm với Tay cầm.  
Trượt Đầu hút Rèm xuống dưới một cách chậm rãi theo một chiều, như trình bày trong hình.  
Sambungkan Nosel Tirai ke Pegangan Ergonomis.  
Geser perlahan Nosel Tirai ke bawah ke satu arah, seperti yang diperlihatkan dalam gambar.

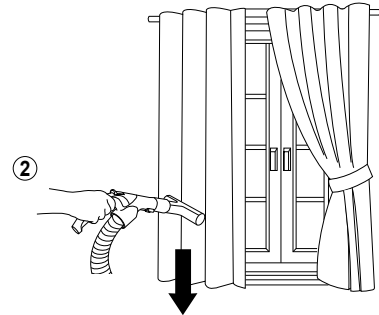

**NOTE / Lưu ý / Catatan**

- The Curtain Nozzle is not suitable to clean scallop curtain or any beads on the curtain.  
Đầu hút rèm không phù hợp dùng vệ sinh viền đặng ten và các hạt ở trên rèm.  
Nosel Tirai tidak cocok untuk membersihkan tirai dengan model renda poni atau tirai dengan untaian manik-manik.
- The Curtain Nozzle is most efficiently use on flat surfaces. For pleated area, it can be cleaned using the Crevice Nozzle or Dusting Brush.  
Đầu hút Rèm hiệu quả nhất khi sử dụng trên bề mặt phẳng. Đối với diện tích gập của rèm, có thể vệ sinh bằng cách sử dụng Đầu hút Khe nhỏ hoặc Bàn chải Quét bụi.  
Nosel Tirai akan paling efisien jika digunakan di permukaan yang datar. Untuk bagian lipatan tirai, pembersihan dapat dilakukan menggunakan Nosel Celah atau Sikat Debu.
- If there is any dust accumulated in the folded part of the curtain or in narrow spaces, it is advisable to wash the curtain.  
Nếu có bất kỳ bụi bẩn nào tích tụ ở chỗ gập của rèm hoặc ở những không gian hẹp, nên giặt rèm.  
Jika ada debu yang menumpuk di bagian lipatan tirai atau di tempat yang sempit, sebaiknya cuci tirai.
- After vacuuming, keep the Curtain Nozzle safely.  
Sau khi hút bụi, cất giữ Đầu hút Rèm ở nơi an toàn.  
Setelah membersihkan dengan alat penghisap debu, simpan Nosel Tirai dengan aman.
- When the suction is too strong (especially on satin or silk curtain), adjust the Suction Regulator backward to decrease the suction power. (Refer details on page 8.)  
Khi lực hút quá mạnh (đặc biệt là trên rèm làm bằng vải sa tanh hoặc lụa), hãy vặn ngược Núť chỉnh Lực hút để giảm lực hút. (Tham khảo thông tin ở trang 8.)  
Ketika hisapan terlalu kuat (terutama di tirai sutra atau satin), setel Pengatur Hisapan ke belakang untuk menurunkan daya hisap. (Lihat detail di halaman 8.)
- Wash the curtain if there is any dirt or stain adhered on it.  
Giặt rèm nếu có bất kỳ bụi bẩn hoặc vết bẩn nào bám trên rèm.  
Cuci tirai jika ada kotoran atau noda yang menempel.

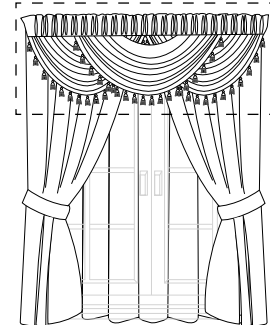

## HOW TO OPERATE THE APPLIANCE CÁCH VẬN HÀNH THIẾT BỊ CARA MENGOPERASIKAN PERALATAN

- ① Pull out the Plug and connect to the socket outlet.  
Kéo Phích Điện ra và cắm vào ổ cắm điện.  
Tarik Tusuk kontak keluar lalu hubungkan dengan Stopkontak.
- ② Press ① to turn on the appliance and press ① again to turn it off.  
Ấn ① để bật thiết bị và ấn ① một lần nữa để tắt thiết bị.  
Tekan ① untuk menghidupkan perangkat dan tekan ① sekali lagi untuk mematikannya.
- ③ After finish vacuuming, remove the Plug from the socket outlet and press the Cord Rewind Button.
  - When rewinding the Supply Cord, always hold the Plug so that it does not become damaged.Sau khi hút xong, hãy rút điện khỏi ổ điện và ấn Nút Cuộn Dây.
  - Khi cuộn Dây Điện lại nhớ luôn cầm Phích Điện để nó không bị va đập.Setelah anda selesai menggunakan penghisap debu, cabut Tusuk kontak dari Stopkontak dan tekan Tombol Penggulung Kabel.
  - Ketika menggulung Senur Suplai, pegang selalu Tusuk kontak supaya tidak rusak.

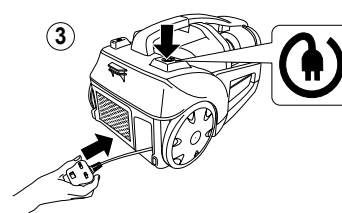
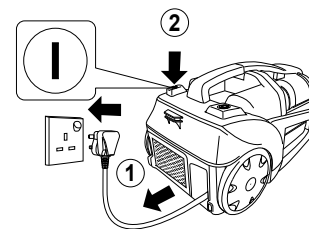

How to operate / Cách vận hành  
Cara mengoperasikan

## HOW TO STORE THE APPLIANCE BẢO QUẢN THIẾT BỊ CARA MENYIMPAN PERALATAN

Place the unit in an upright position for storage in corner.

Dựng máy lên để cất vào góc nhà.

Simpan unit dalam posisi berdiri di sudut.

- ① Place the unit in an upright position and insert the Nozzle Pipe into the Receptacle which is located on the underside of the appliance body.

Dựng máy đứng lên và cắm Ống Hút vào Rãnh bên dưới thân thiết bị.

Letakkan unit dalam posisi berdiri dan masukkan Pipa Nosel ke lubang di sisi bawah peralatan.

### NOTE / Lưu ý / Catatan

- Lift the appliance using the Grip on the underside of the appliance to stand it up.  
Nắm vào Tay Nắm bên dưới thiết bị để dựng thiết bị đứng lên.  
Angkat peralatan menggunakan Pegangan pada bagian bawah alat ini untuk meletakkannya dalam posisi berdiri.
- Never attempt to stand the appliance up by pulling the Hose (this can damage the Hose).  
Không bao giờ được dựng thiết bị lên bằng cách kéo Vòi (làm thế có thể hỏng Vòi).  
Jangan mencobanya dengan menarik Selang (ini dapat merusak Selang).
- Never carry the appliance at storage condition.  
Không bao giờ được khuân thiết bị trong tình trạng bảo quản.  
Jangan pernah mengangkat peralatan pada kondisi penyimpanan.

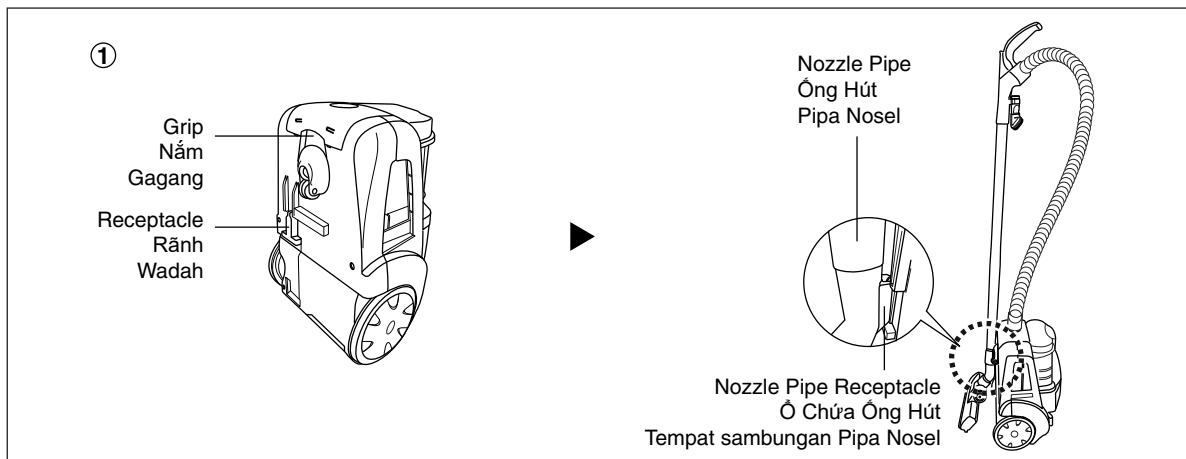

# HOW TO CLEAN DUST COMPARTMENT

## CÁCH LÀM SẠCH NGĂN CHỨA BỤI

### CARA MEMBERSIHKAN WADAH DEBU ANDA

#### NOTE / Lưu ý / Catatan

- Empty the Dust Compartment when it is full or low suction power.  
Làm sạch Ngăn Chứa Bụi khi Hộp Chứa Bụi đã đầy hoặc khi lực hút thấp.  
Kosongkan Wadah Debu ketika penuh atau daya hisap rendah.
- Before cleaning the Dust Compartment, turn off the power supply and disconnect the Plug from the socket outlet.  
Trước khi làm vệ sinh Ngăn Chứa Bụi, cần tắt điện và rút Phích Cắm khỏi ổ điện.  
Sebelum membersihkan Wadah Debu, matikan catu daya dan lepaskan Tusuk kontak dari Stopkontak.

#### Removing the Dust Compartment / Cách tháo Ngăn Chứa Bụi / Melepas Wadah Debu

Hold on the body and take out the Dust Compartment.

- Pull out the Dust Compartment while holding the appliance unit with the other hand.

Giữ thân máy và gỡ Ngăn Chứa Bụi ra.

- Một tay giữ thân thiết bị, tay kia kéo Ngăn Chứa Bụi ra.

Pegang bagian badannya dan keluarkan Wadah Debu.

- Tarik keluar Wadah Debu selagi menahan unit peralatan dengan tangan yang satunya.

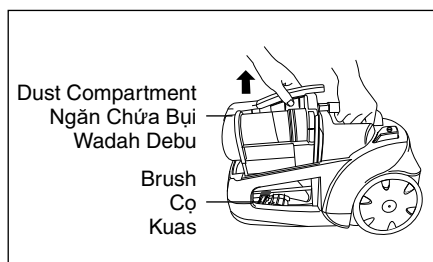

#### Removing Dust / Đổ Bụi / Membuang Debu

##### ① Cleaning the Dust Compartment.

- Hold the Dust Compartment by placing it on clean area.
  - Slide the Beater Lever left and right 10 times. (until the Filter completely clean)
- Làm sạch Ngăn Chứa Bụi.
- Giữ Ngăn Chứa Bụi bằng cách đặt nó trên một bề mặt sạch.
  - Trượt Cần lau sang trái và phải 10 lần. (cho đến khi Bộ Lọc sạch hẳn)

Membersihkan Wadah Debu.

- Pegang Wadah Debu dengan menempatkannya di area yang bersih.
- Geser Tuas Saringan ke kiri dan ke kanan 10 kali. (Sampai Saringan dibersihkan sepenuhnya)

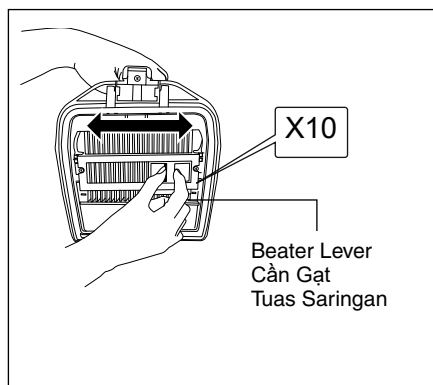

##### ② Removing dust.

- Find a plastic bag or similar item.
  - Open the Dust Compartment to discard the dust.
- Đổ bụi.
- Tìm một Túi Ni Lon hoặc một thứ gì đó tương tự.
  - Mở Ngăn Chứa Bụi để đổ bụi vào đó.
- Membuang debu.
- Cari Kantong Plastik atau barang serupa.
  - Buka Wadah Debu untuk membuang debunya.

#### NOTE / Lưu ý / Catatan

- Refer details on page 17 when it feels necessary to remove the dust at the Sponge Filter.  
Xem chi tiết ở trang 17 khi nó cảm thấy cần thiết để loại bỏ các bụi tại Lọc Mút.  
Lihat rincian pada halaman 17 ketika merasa perlu untuk membuang debu di Saringan Spons.

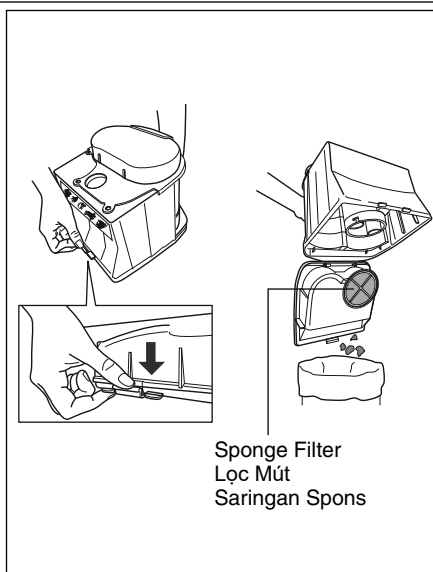

How to operate / Cách vận hành  
Cara mengoperasikan

## Removing Dust / ĐỔ BỤI / Membuang Debu

### ③ Removing and cleaning the Pre-Filter.

- Turn the Pre-Filter clockwise and pull it out.
- Discard the dust in Dust Compartment (Pre-Filter area).
- Use an old tooth brush or similar tools to clean the dust in Pre-Filter.  
\* Toothbrush is not provided.

Tháo và vệ sinh Khung lọc Bụi thô.

- Xoay Bộ Lọc Trước theo chiều kim đồng hồ và kéo ra.
- Loại bỏ bụi trong Ngăn Chứa Bụi (Khu vực Bộ Lọc Trước).
- Dùng một bàn chải đánh răng cũ hoặc công cụ tương tự cũ để loại bỏ bụi ở Bộ Lọc Trước.  
\* Không kèm theo bàn chải đánh răng.

Melepas dan membersihkan Pra-filter.

- Putar Pra-Filter searah jarum jam dan tarik keluar.
- Buang debu di Wadah Debu (area Pra-filter).
- Gunakan sikat gigi bekas atau alat semacamnya untuk membersihkan debu di Pra-filter.  
\* Sikat gigi tidak disediakan.

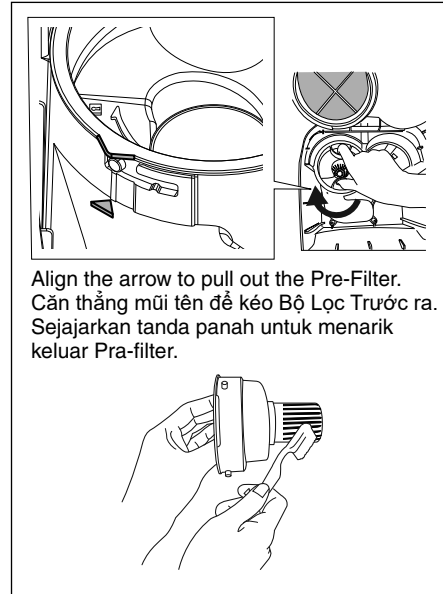

### ④ Cleaning the Hose Connection Inlet.

- Use an old tooth brush or similar tools to clean the dust in Hose Connection Inlet.  
\* Toothbrush is not provided.

Làm sạch Đầu Cắm Ống.

- Dùng một bàn chải đánh răng cũ hoặc công cụ tương tự cũ để loại bỏ bụi ở Đầu Cắm Ống.  
\* Không kèm theo bàn chải đánh răng.

Membersihkan Lubang Masuk Selang.

- Gunakan sikat gigi bekas atau alat serupa untuk membersihkan debu di Lubang Masuk Selang.  
\* Sikat gigi tidak disediakan.

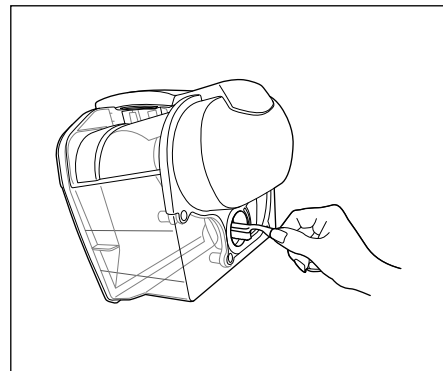

### ⑤ Cleaning the Filter Unit.

- Use Brush to clean the Filter Unit.

Làm sạch Bộ phận Lọc.

- Dùng cọ để vệ sinh Bộ phận Lọc.

Membersihkan Unit Saringan.

- Gunakan Kuas untuk membersihkan Unit Saringan.

#### **NOTE / Lưu ý / Catatan**

- The end side of Brush is use to clean the dust in the location that Brush cannot reach.  
Trở đầu Cọ để quét sạch bụi ở những chỗ hẹp hơn, Cọ không vào được.  
Ujung Kuas digunakan untuk membersihkan debu di lokasi yang tidak dapat dijangkau Kuas.
- To avoid any possible damage to the Dust Compartment, do not use the end side of Brush strongly when removing the dust.  
Để tránh mọi hư hại cho Ngăn Chứa Bụi, không nên dùng đầu kia Cây Cọ quét quá mạnh trong khi làm sạch bụi.  
Untuk menghindari kemungkinan kerusakan pada Wadah Debu, jangan gunakan Ujung Kuas dengan terlalu kuat ketika membersihkan debu.

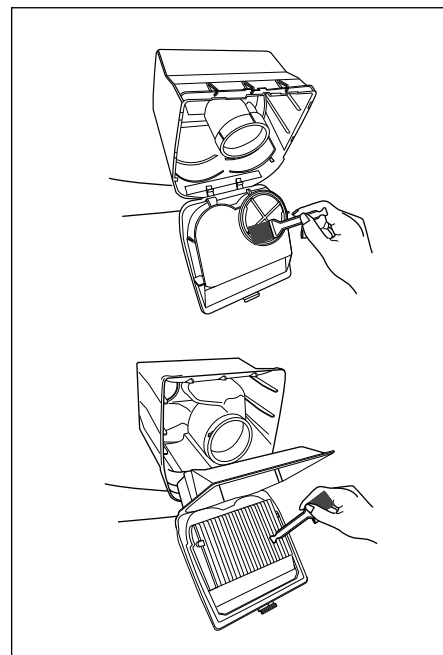

## Removing Dust / ĐỔ BỤI / Membuang Debu

### ⑥ Re-install Pre-Filter.

- Put the Pre-Filter back into Dust Compartment (Pre-Filter area) and turn anticlockwise until a click sound is heard.

Lắp lại Bộ Lọc Trước.

- Đặt Bộ Lọc Trước vào vị trí cũ trong Ngăn Chứa Bụi (Khu vực Bộ Lọc Trước) và xoay ngược chiều kim đồng hồ cho đến khi nghe thấy tiếng click.

Pasang kembali Pra-Filter.

- Kembalikan Pra-Filter ke Wadah Debu (area Pra-Filter) dan putar berlawanan arah jarum jam sampai terdengar bunyi klik.

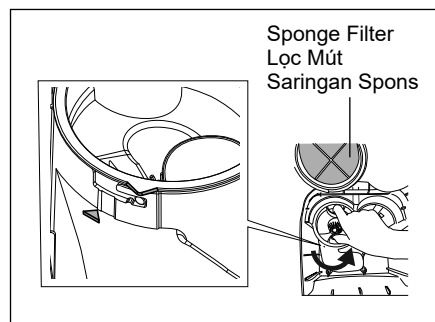

### ⑦ Cleaning Dust Compartment surface.

- Clean the Dust Compartment surface by using a soft and dampened cloth.

Làm sạch bề mặt Ngăn Chứa Bụi.

- Làm sạch bề mặt Ngăn Chứa Bụi bằng một miếng vải mềm đã được đắp nước.

Membersihkan Permukaan Wadah Debu.

- Bersihkan permukaan Wadah Debu menggunakan kain yang lembut dan sedikit basah.

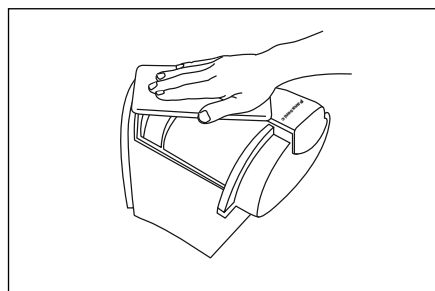

### ⑧ Re-install the Dust Compartment.

- Make sure the Dust Compartment is closed before re-install.
- Re-install the Dust Compartment to the original location on the appliance.

Lắp Ngăn Chứa Bụi vào chỗ cũ.

- Hãy chắc chắn đóng chặt nắp Ngăn Chứa Bụi trước khi lắp nó vào thiết bị.

- Lắp Ngăn Chứa Bụi vào chỗ cũ của nó trong thiết bị.

Memasang kembali Wadah Debu.

- Pastikan Wadah Debu tertutup sebelum dipasang kembali.
- Pasang kembali Wadah Debu ke lokasi asalnya di peralatan tersebut.

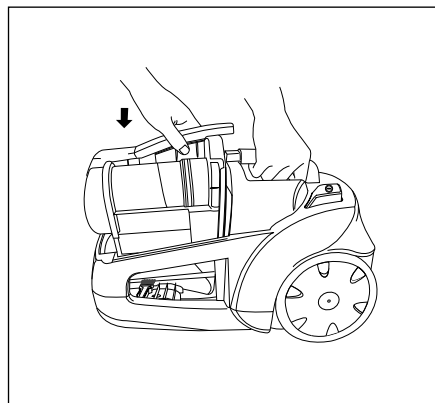

How to operate / Cách vận hành  
Cara mengoperasikan

## MAINTENANCE BẢO TRÌ PEMELIHARAAN

- Before starting maintenance, switch off the power supply and disconnect the Plug from the socket outlet.  
Trước khi bắt đầu bảo trì, nhớ tắt máy và rút phích ra khỏi ổ điện.  
Sebelum memulai pemeliharaan, matikan daya dan cabut Tusuk kontak dari Stopkontak.

### Full Capture Nozzle/Floor Nozzle (Inspect once a month.)

- Fiber waste and hair strands which accumulated in Full Capture Nozzle/Floor Nozzle can reduce the suction power of appliance.
- Inspect once a month.  
Using an old tooth brush or similar tools, clean any dirt or lint from the brush, roller and etc. Cut off any carpet pile and lint entangled at the roller shaft with a pair of scissors.  
\* Toothbrush is not provided.

### Đầu hút đa góc cạnh/Đầu hút sàn (Kiểm tra mỗi tháng một lần.)

- Xơ vải và sợi tóc tích tụ trên Đầu hút đa góc cạnh/Đầu hút Sàn có thể làm giảm lực hút của thiết bị.
- Kiểm tra mỗi tháng một lần.  
Dùng một bàn chải đánh răng cũ hoặc công cụ tương tự để quét sạch bụi và sợi ở Bàn Chải, Bánh xe v.v. Dùng kéo cắt hết sợi và len thảm mắc vào trục bánh xe.  
\* Không kèm theo bàn chải đánh răng.

### Nosel Tangkap Penuh/Nosel Lantai (Periksa sekitar sebulan sekali.)

- Sisa serat dan rambut yang menumpuk di Nosel Tangkap Penuh/Nosel Lantai dapat mengurangi daya hisap perangkat.
- Periksa sebulan sekali.  
Dengan menggunakan sikat gigi bekas atau alat semacamnya, bersihkan segala kotoran atau rambut dari Sikat, Poros penggulung, dsb. Potong segala serabut dari karpet maupun rambut yang menyangkut di Poros Penggulung dengan menggunakan gunting.  
\* Sikat gigi tidak disediakan.

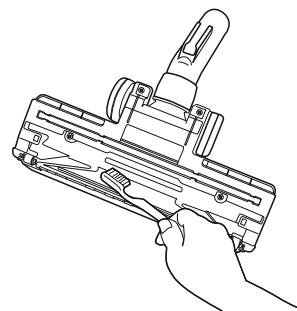

### Main unit and accessories / Thân máy hút bụi và các phụ kiện / Unit utama dan aksesoris

- Wipe with a soft and dampened cloth.  
Lau bằng khăn mềm đã thấm nước.  
Lap dengan kain lembut yang dibasahi dengan air.

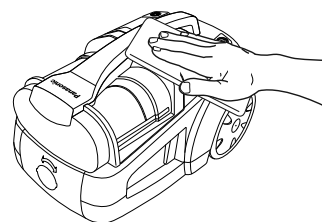

### NOTE / Lưu ý / Catatan

- Never clean the unit using chemicals such as benzene, paint, thinner or alcohol. They will result in cracking and discoloration.  
Không bao giờ rửa máy bằng hóa chất như xăng, cồn hay thuốc pha sơn màu. Làm thế máy sẽ chóng rạn và mất màu.  
Jangan membersihkan unit menggunakan bahan kimia seperti benzena, bahan pencair atau alkohol. Ini akan menyebabkan keretakan dan perubahan warna.
- Never dry the unit using hot air (from a hair dryer etc). This will cause deformation.  
Không bao giờ dùng khí nóng (từ máy sấy tóc v.v.) để làm khô máy. Làm thế sẽ khiến máy biến dạng.  
Jangan mengeringkan unit menggunakan udara panas (dari pengering rambut dll.) Ini akan mengakibatkan perubahan bentuk.



### Filter / Bộ lọc / Saringan

- ① Remove the Dust Compartment. (Refer details on page 13)  
Tháo Ngăn Chứa Bụi ra. (Xem chi tiết ở trang 13)  
Lepas Wadah Debu. (Lihat rincian pada halaman 13)
- ② Remove the Filter from unit and the Sponge Filter from Dust Compartment.  
Tháo Bộ Lọc ra khỏi thiết bị và Lọc Mút ra khỏi Ngăn Chứa Bụi.  
Keluarkan Saringan dari unit dan Saringan Spons dari Wadah Debu.
- ③ Shake, then wash it with water. Soak the Filter and the Sponge Filter in water, squeeze the water out, then hang it in a shady spot until it is completely dry.  
Lắc, sau đó rửa bằng nước. Nhúng Bộ Lọc và Lọc Mút vào trong nước, vắt nước ra, sau đó treo nó ở một chỗ râm cho đến khi khô hoàn toàn.  
Kocok, lalu cuci dengan air. Rendam Saringan dan Saringan Spons dalam air, tekan air keluar, kemudian gantung di tempat teduh sampai kering.
- ④ Install the Filter, Sponge Filter and Dust Compartment to the original location. (Refer details on page 15)  
Lắp Bộ Lọc, Lọc Mút và Ngăn Chứa Bụi vào vị trí ban đầu. (Xem chi tiết ở trang 15)  
Pasang Saringan, Saringan Spons dan Wadah Debu ke lokasi asalnya. (Lihat rincian pada halaman 15)

### NOTE / Lưu ý / Catatan

- Do not wash the Filters in a washing machine, wring it out, or dry it in a clothes dryer. This can cause the Filters to shrink and result in dirt getting into the motor and damaging it.  
Không rửa Bộ Lọc trong máy giặt, vắt cho ráo, hoặc sấy trong máy sấy quần áo. Làm thế Bộ Lọc sẽ bị co khiến cho bụi lọt được vào động cơ làm hỏng máy.  
Jangan mencuci Saringan di dalam mesin cuci, memerasnya, atau mengeringkannya di dalam mesin pengering pakaian. Ini dapat membuat Saringan menciut dan mengakibatkan kotoran masuk ke dalam motor dan merusaknya.
- Make sure the Filters are inserted correctly to avoid dust from entering motor compartment.  
Chắc chắn rằng Bộ Lọc được gắn kết đúng để ngăn chặn bụi xâm nhập vào khoang động cơ.  
Pastikan Saringan dimasukkan dengan benar untuk menghindari debu masuk ke wadah motor.

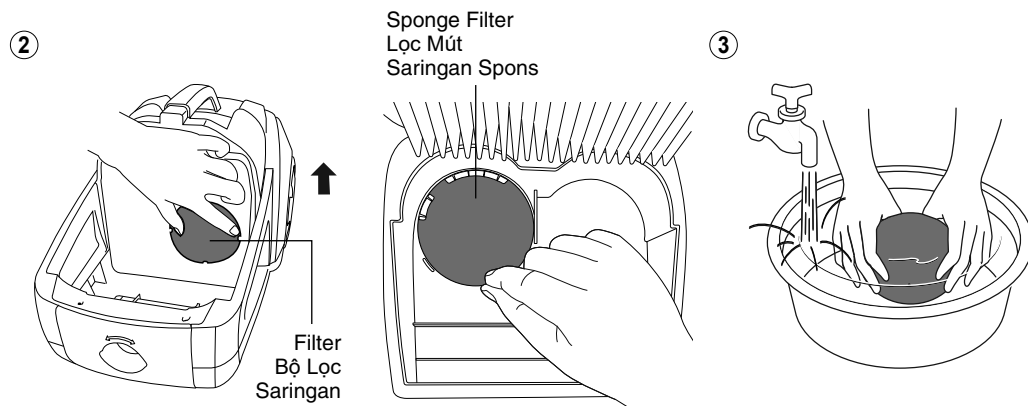

When required / Khi cần  
Kapan dibutuhkan

### Curtain Nozzle / Đầu hút Rèm / Nosed Tirai

- Wash the Curtain Nozzle with water and dry it until it is completely dry.  
Rửa Đầu hút Rèm bằng nước và để khô hoàn toàn.  
Cuci Nosed Tirai dengan air dan keringkan sampai benar-benar kering.

#### NOTE / Lưu ý / Catatan

- Do not disassemble the Curtain Nozzle.  
Không được tháo rời Đầu hút Rèm.  
Jangan membongkar Nosed Tirai.

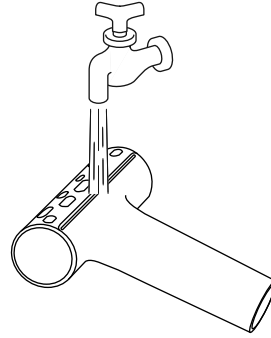

### Precaution / Nhắc nhở / Perhatian

- Do not use the appliance to suck up liquid or wet dust.  
Không dùng thiết bị để hút chất lỏng hoặc bụi ướt.  
Jangan menggunakan peralatan untuk menghisap cairan atau debu basah.

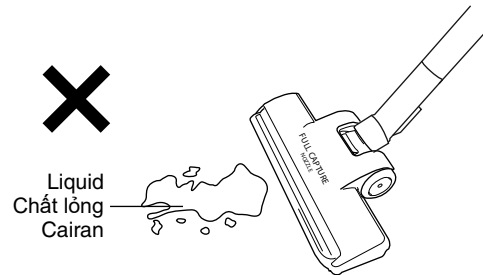

- \* Floor Nozzle might be different from illustration.  
Đầu hút Sàn có thể khác với hình minh họa.  
Nosed Lantai mungkin berbeda dari gambar.

## Filter Care / Bảo Dưỡng Bộ Lọc / Pemeliharaan Filter

HEPA Exhaust Filter or Normal Exhaust Filter is installed on the rear side of the appliance. This Filter retains any small dust particles which may be present in the expelled air. It is advisable to change the HEPA Exhaust Filter or Normal Exhaust Filter every year. Do not wash the HEPA Exhaust Filter or Normal Exhaust Filter to avoid damaging it. To take out the HEPA Exhaust Filter or Normal Exhaust Filter, hold the Filter Case and pull it out.

Bộ lọc Xả HEPA hoặc Bộ lọc Xả Thông thường được lắp ở mặt sau của thiết bị. Bộ Lọc này giữ lại những hạt bụi nhỏ có trong khí thải ra. Nên thay Bộ lọc Xả HEPA hoặc Bộ lọc Xả Thông thường hàng năm. Không được rửa Bộ lọc Xả HEPA hoặc Bộ lọc Xả Thông thường để tránh làm hỏng chúng. Tháo Bộ lọc Xả HEPA hoặc Bộ lọc Xả Thông thường ra, giữ lấy Hộp Lọc rồi kéo nó ra.

Saringan Pembuangan HEPA atau Saringan Pembuangan Normal dipasang di sisi belakang perangkat. Saringan ini menahan setiap partikel debu kecil yang mungkin ada di udara yang dikeluarkan. Sebaiknya ganti Saringan Pembuangan HEPA atau Saringan Pembuangan Normal setahun sekali. Jangan cuci Saringan Pembuangan HEPA atau Saringan Pembuangan Normal untuk menghindari kerusakan pada saringan. Untuk mengeluarkan Saringan Pembuangan HEPA atau Saringan Pembuangan Normal, pegang Tempat Saringan dan tarik keluar.

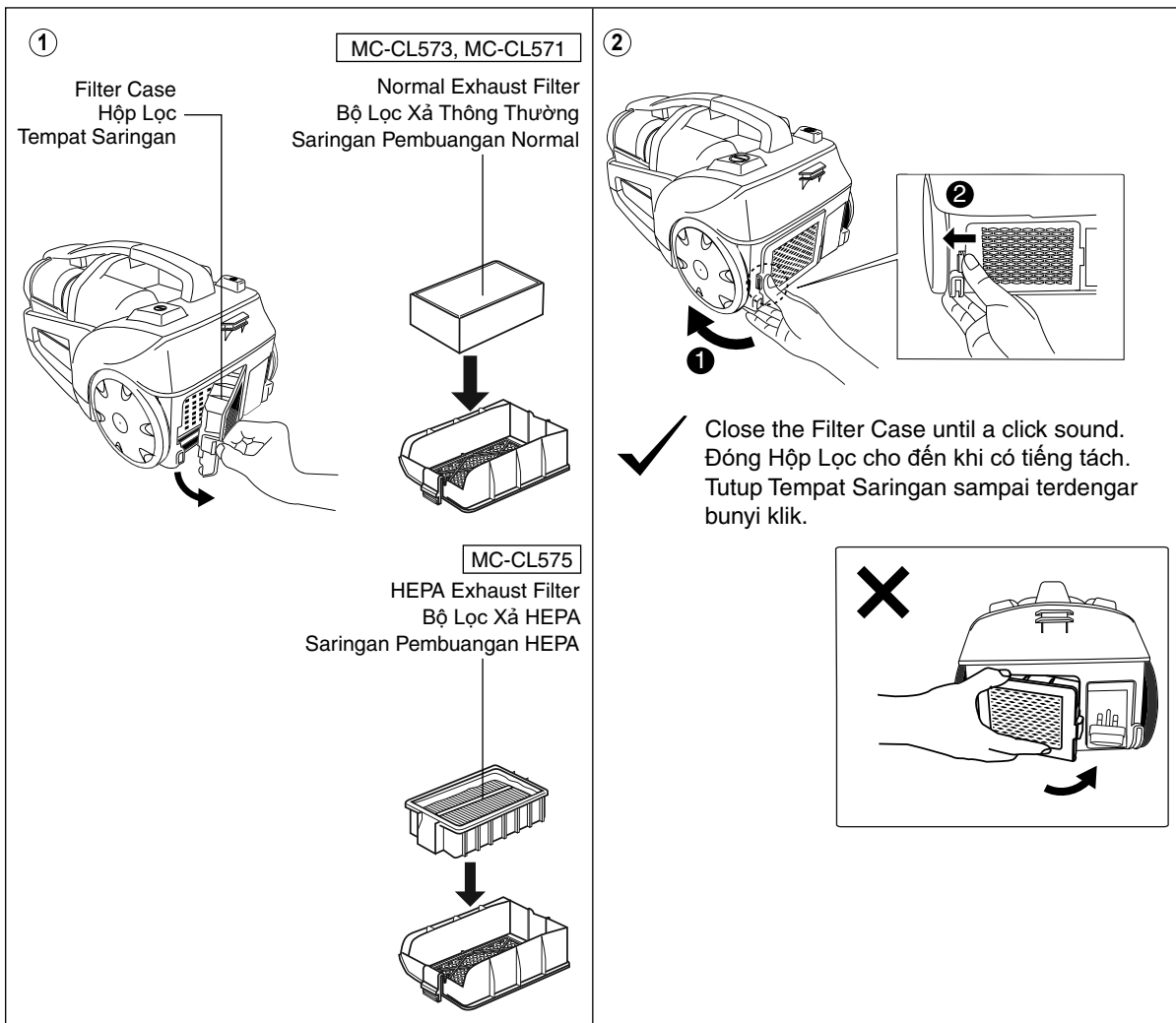

**BEFORE REQUESTING SERVICE**  
**TRƯỚC KHI YÊU CẦU DỊCH VỤ BẢO HÀNH**  
**SEBELUM MEMINTA LAYANAN PERBAIKAN**



**WARNING / CẢNH BÁO / PERINGATAN**

**Electric Shock or Personal Injury Hazard**

**Nguy cơ Điện Giật hoặc Thương tích Cá nhân**

**Sengatan Listrik atau Bahaya Cidera Perorangan**

**Disconnect the electrical supply before servicing or cleaning the appliance.**

**Failure to do so could result in electric shock or personal injury from appliance suddenly starting.**

**Rút điện trước khi bảo trì hoặc làm vệ sinh thiết bị.**

**Nếu không có thể gây điện giật hoặc thương tích cá nhân do thiết bị bất ngờ khởi động.**

**Putuskan aliran listrik sebelum memperbaiki atau membersihkan peralatan.**

**Jika tidak dilakukan dapat mengakibatkan sengatan listrik maupun cidera perorangan saat peralatan tiba-tiba hidup.**

Review this chart to find do-it-yourself solutions for minor performance problems. Any service needed, other than those described in this Operating Instructions, should be performed by an authorised service representative.

Xem lại bảng sự cố bên dưới để có các giải pháp tự xử lý. Mọi việc bảo trì ngoài những gì trình bày trong Hướng dẫn sử dụng này phải được thực hiện bởi đại diện bảo hành được ủy quyền.

Pelajari table di bawah ini untuk mengatasi sendiri beberapa masalah kecil. Perbaikan yang diperlukan selain yang tercantum dalam Petunjuk Pemakaian ini, harus dilakukan oleh perwakilan layanan resmi.

<b>PROBLEM SỰ CỐ MASALAH</b>	<b>POSSIBLE CAUSES CÁC NGUYÊN NHÂN CÓ THỂ KEMUNGKINAN PENYEBAB</b>	<b>POSSIBLE SOLUTION CÁC GIẢI PHÁP CÓ THỂ KEMUNGKINAN SOLUSI</b>
<b>Appliance does not operate. Thiết bị không hoạt động. Peralatan tidak beroperasi.</b>	<ol style="list-style-type: none"> <li>1. Unplugged at socket outlet. Phích điện đã bị rút khỏi ổ cắm. Tercabut dari Stopkontak.</li> </ol>	<ol style="list-style-type: none"> <li>1. Plug in firmly, turn on appliance. Cắm phích chặt vào rồi bật thiết bị. Colokkan dengan kuat, lalu hidupkan peralatan.</li> </ol>
<b>Poor job of dirt pick-up. Máy hút không sạch bụi. Tidak mampu menghisap kotoran dengan baik.</b>	<ol style="list-style-type: none"> <li>1. Full or clogged Dust Compartment. Ngăn Chứa Bụi đã đầy hoặc bị tắc. Wadah Debu sudah penuh atau tersumbat.</li> <li>2. Clogged Nozzle or Curved Wand/ Ergonomic Handle or Metal Wand/ Plastic Wand or Hose. Đầu hút hoặc Thanh cầm Cong/Tay cầm hoặc Thanh cầm Kim loại/ Thanh cầm Nhựa hoặc Ống bị tắc. Nosel yang tersumbat atau Pipa Lengkung/Pegangan Ergonomis atau Pipa Logam/Pipa Plastik atau Selang.</li> <li>3. Hose not fully inserted. Ống cắm chưa vào hết. Selang tidak tersambung secara penuh.</li> <li>4. Dirty Filters and Pre-Filter clogged. Bộ lọc bị bẩn và Khung lọc Bụi thô bị tắc. Saringan yang kotor dan Pra-filter tersumbat.</li> </ol>	<ol style="list-style-type: none"> <li>1. Empty the Dust Compartment. Đổ sạch Ngăn Chứa Bụi. Kosongkan Wadah Debu.</li> <li>2. Check for clogs and clean it up. Kiểm tra xem có tắc không và làm sạch. Periksa apakah ada sumbatan dan membersihkannya.</li> <li>3. Check Hose connection. Kiểm tra Chỗ Nối Vòi. Periksa Sambungan Selang.</li> <li>4. Clean the Filters or Pre-Filter. Làm vệ sinh Bộ Lọc hoặc Bộ Lọc Trước. Bersihkan Saringan atau Pra-Filter.</li> </ol>

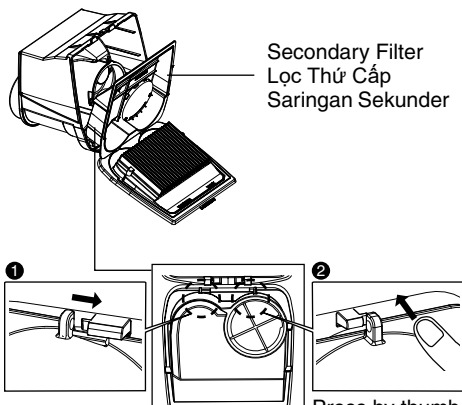
<p><b>Appliance stops during operation.</b>  <b>Thiết bị đang chạy bỗng dừng lại.</b>  <b>Peralatan berhenti saat beroperasi.</b></p>	<ol style="list-style-type: none"> <li>1. Full or clogged Dust Compartment. Ngăn Chứa Bụi đã đầy hoặc bị tắc. Wadah Debu sudah penuh atau tersumbat.</li> <li>2. Clogged Nozzle or Curved Wand/ Ergonomic Handle or Metal Wand/ Plastic Wand or Hose. Đầu hút hoặc Thanh cầm Cong/Tay cầm hoặc Thanh cầm Kim loại/ Thanh cầm Nhựa hoặc Ống bị tắc. Nosel yang tersumbat atau Pipa Lengkung/Pegangan Ergonomis atau Pipa Logam/Pipa Plastik atau Selang.</li> <li>3. Safety Device tripped. Bộ Phận An Toàn bị ngắt. Alat Pengaman tersangkut.</li> </ol>	<ol style="list-style-type: none"> <li>1. Empty the Dust Compartment. Đổ sạch Ngăn Chứa Bụi. Kosongkan Wadah Debu.</li> <li>2. Check for clogs and clean it up. Kiểm tra xem có tắc không và làm sạch. Periksa apakah ada sumbatan dan membersihkannya.</li> <li>3. Unplug appliance, allow to cool and Safety Device will reset itself (Wait about 60 minutes). Rút điện cho máy nguội đi và Bộ Phận An Toàn sẽ tự động đặt lại (chờ khoảng 60 phút). Cabut aliran listrik, biarkan peralatan menjadi dingin, dan Alat Pengaman akan mengeset ulang dengan sendirinya (tunggu sekitar 60 menit).</li> </ol>
<p><b>Supply Cord won't retract completely.</b>  <b>Dây Điện không tự cuộn lại hết được.</b>  <b>Senur Suplai tidak bisa tergulung secara sempurna.</b></p>	<ol style="list-style-type: none"> <li>1. Supply Cord has rewinded unevenly. Dây điện cuộn lại không đều. Senur Suplai tidak rata digulung.</li> <li>2. Supply Cord is twisted. Dây bị xoắn. Senur Suplai terpuntir.</li> </ol>	<ol style="list-style-type: none"> <li>1. Pull it out two or three meters and wind it up again. Kéo dây dài ra khoảng 2 hoặc 3 mét rồi thử cuộn lại. Tarik keluar 2 atau 3 meter lalu gulung kembali.</li> <li>2. Repeatedly pull out and wind up the Supply Cord while pressing the Cord Rewind Button (do not use excessive force when pulling the Supply Cord out). Kéo Dây ra và cuộn lại nhiều lần trong khi tay vẫn bấm Nút Cuốn Dây (không được kéo Dây ra quá mạnh). Secara berulang-ulang tarik keluar dan gulung kembali Senur Suplai sambil menekan Tombol Penggulung Kabel (Jangan gunakan tenaga berlebih ketika menarik keluar Senur Suplai).</li> </ol>
<p><b>Secondary Filter detached during cleaning the Dust Compartment.</b>  <b>Lọc thứ cấp được phát hiện trong quá trình làm sạch Ngăn Chứa Bụi.</b>  <b>Saringan Sekunder terpisah selama membersihkan Wadah Debu.</b></p>	<ol style="list-style-type: none"> <li>1. Secondary Filter hook dislocated after certain force applied. Bộ Lọc Thứ Cấp móc trật khớp sau khi bị lực tác động. Saringan Sekunder kait terlepas setelah kekuatan tertentu diterapkan.</li> </ol>	<ol style="list-style-type: none"> <li>1. Reassemble the Secondary Filter. Lắp ráp lại các bộ Lọc Thứ Cấp. Pasang kembali Saringan Sekunder.</li> </ol>  <p>Secondary Filter Lọc Thứ Cấp Saringan Sekunder</p> <p>Press by thumb. Dùng ngón cái ấn vào. Tekan oleh ibu jari.</p>

When required / Khi cần  
Kapan dibutuhkan



If the problem remains after checking.  
 Nếu sự cố vẫn tồn tại sau khi kiểm tra.  
 Jika masalah terus berlanjut setelah dilakukan pemeriksaan.

Return the appliance (with the Hose, Metal Wand/Plastic Wand and Full Capture Nozzle/Floor Nozzle) to the store where you purchased it or please consult with an authorised Service Centre. Do not attempt to repair it by yourself.

Gửi lại thiết bị (kèm theo Ống, Thanh cầm Kim loại/Thanh cầm Nhựa và Đầu hút đa góc cạnh/Đầu hút Sàn) cho cửa hàng nơi bạn đã mua thiết bị hoặc vui lòng tham vấn với một Trung tâm Bảo trì được ủy quyền.

Tuyệt đối không cố tự sửa chữa máy.

Kembalikan perangkat (dengan Selang, Pipa Logam/Pipa Plastik dan Nosel Tangkap Penuh/Nosel Lantai) ke toko tempat Anda membelinya atau hubungi Pusat Layanan Resmi.

Jangan coba untuk memperbaikinya sendiri.

### NOTE / Lưu ý / Catatan

- During operation, the temperature of the body unit, Supply Cord and Plug may increase to a certain degree. This is normal. Khi đang hoạt động, nhiệt độ thân thiết bị, Dây Điện và Phích Cắm điện có thể tăng đến một nhiệt độ nhất định. Hiện tượng này bình thường. Ketika alat beroperasi, merupakan hal yang normal apabila suhu pada unit, Senur Suplai dan Tusuk kontak dapat meningkat hingga batas tertentu.

### Safety Device / Bộ Phận An Toàn / Alat Pengaman

#### When the Safety Device is activated / Khi Bộ Phận An Toàn được kích hoạt / Bila Alat Pengaman bekerja

The Safety Device trips and the motor stops in order to prevent overheating of the motor when:

- The appliance is operated continuously with a full Dust Compartment.
- Garbage is clogging the Full Capture Nozzle/Floor Nozzle, Curved Wand/Ergonomic Handle, Metal Wand/Plastic Wand or Hose.
- The appliance is operated for long periods with an obstructed intake or exhaust.

Bộ phận An toàn ngắt và động cơ dừng lại để tránh quá nhiệt cho động cơ trong trường hợp:

- Thiết bị được vận hành liên tục với Ngăn chứa Bụi đã đầy bụi.
- Rác làm tắc Đầu hút đa góc cạnh/Đầu hút Sàn, Thanh cầm Cong/ Tay cầm, Thanh cầm Kim loại/Thanh cầm Nhựa hoặc Ống.
- Thiết bị được vận hành trong thời gian dài với một cửa hút hoặc cửa xả bị tắc.

Perangkat Pengaman terpicu dan motor berhenti untuk mencegah panas berlebih di motor ketika:

- Perangkat dioperasikan secara terus menerus dengan Wadah Debu yang penuh.
- Sampah menyumbat Nosel Tangkap Penuh/Nosel Lantai, Pipa Lengkung/Pegangan Ergonomis, Pipa Logam/Pipa Plastik, atau Selang.
- Perangkat dioperasikan dalam jangka waktu lama dengan saluran masuk atau saluran pembuangan yang terhalang.

#### What to do / Phải làm gì / Apa yang harus dilakukan

Empty the Dust Compartment or remove the obstruction in the Full Capture Nozzle/Floor Nozzle, Curved Wand/Ergonomic Handle, Metal Wand/Plastic Wand or Hose.

Làm sạch Ngăn chứa Bụi hoặc loại bỏ vật gây tắc nghẽn trong Đầu hút đa góc cạnh/Đầu hút Sàn, Thanh cầm Cong/ Tay cầm, Thanh cầm Kim loại/Thanh cầm Nhựa hoặc Ống.

Kosongkan Wadah Debu atau singkirkan penghalang di Nosel Tangkap Penuh/Nosel Lantai, Pipa Lengkung/Pegangan Ergonomis, Pipa Logam/Pipa Plastik, atau Selang.

#### When to use again / Bao giờ thì sử dụng lại được / Saat menggunakannya kembali

Wait about 60 minutes (depends on the surrounding temperature). The Safety Device will reset and you can use the appliance again.

Đợi khoảng 60 phút (tùy theo nhiệt độ xung quanh). Bộ Phận An Toàn sẽ tái khởi động và quý vị lại có thể dùng thiết bị.

Tunggu sekitar 60 menit (tergantung pada suhu sekitar). Alat Pengaman akan mengatur ulang dan anda dapat mulai menggunakan peralatan.



# SPECIFICATIONS

## THÔNG SỐ KỸ THUẬT

### SPESIFIKASI

MODEL NO.	MC-CL575	MC-CL573	MC-CL571
POWER SOURCE	220 - 240 V ~ 50 Hz		
INPUT POWER (MAX)	2000 W	1800 W	1600 W
INPUT POWER (IEC)	1500 - 1800 W	1400 - 1600 W	1200 - 1450 W
POWER SWITCH	BODY		
AUTOMATIC CORD REWIND	YES		
DUST CAPACITY	2.2 L		
CORD LENGTH	5.0 m		
NET WEIGHT (approx.)	5.1 kg	4.9 kg	4.8 kg
DIMENSIONS (H x W x L) (approx.)	250 mm x 267 mm x 400 mm		

KIỂU MÁY	MC-CL575	MC-CL573	MC-CL571
NGUỒN ĐIỆN	220 - 240 V ~ 50 Hz		
CÔNG SUẤT (TỐI ĐA)	2000 W	1800 W	1600 W
CÔNG SUẤT (IEC)	1500 - 1800 W	1400 - 1600 W	1200 - 1450 W
NÚT BẬT TẮT	THÂN MÁY		
CUỐN DÂY TỰ ĐỘNG	CÓ		
DUNG TÍCH CHỨA BỤI	2,2 L		
ĐỘ DÀI DÂY	5,0 m		
TRỌNG LƯỢNG THỰC (xấp xỉ)	5,1 kg	4,9 kg	4,8 kg
KÍCH THƯỚC (C x R x D) (xấp xỉ)	250 mm x 267 mm x 400 mm		

MODEL NO.	MC-CL575	MC-CL573	MC-CL571
SUMBER TEGANGAN	220 - 240 V ~ 50 Hz		
DAYA MASUKAN (MAX.)	2000 W	1800 W	1600 W
DAYA MASUKAN (IEC)	1500 - 1800 W	1400 - 1600 W	1200 - 1450 W
SAKLAR DAYA	UNIT		
PENGGULUNG KABEL OTOMATIS	YA		
KAPASITAS DEBU	2,2 L		
PANJANG KABEL	5,0 m		
BERAT BERSIH (kurang lebih)	5,1 kg	4,9 kg	4,8 kg
DIMENSI (T x L x P) (kurang lebih)	250 mm x 267 mm x 400 mm		

When required / Khi cần  
Kapan dibutuhkan

**Diimpur oleh:**  
PT. Panasonic Gobel Indonesia  
Jl. Dewi Sartika No.14 (Cawang II),  
Jakarta 13630, Indonesia  
Telp. (021) 8090108  
Negara Pembuat Malaysia

**Panasonic Manufacturing Malaysia Berhad (196501000304)**

No. 3, Jalan Sesiku 15/2, Section 15, Shah Alam Industrial Site,  
40200 Shah Alam, Selangor Darul Ehsan, Malaysia  
<http://www.panasonic.com>

© Panasonic Corporation 2020

Printed in Malaysia

V01ZUU00B  
F0620Y0