

**Mama**  
Premium Brand Of SUNHOUSE

**Hotline: 1800 6680**

**Trung tâm bảo hành Miền Bắc**

Km8, Đại lộ Thăng Long, Hoài Đức, Hà Nội - ĐT: +84 24 3200 8339 / 3200 5230

**Trung tâm bảo hành Miền Trung**

685 Điện Biên Phủ, Q. Thanh Khê, Đà Nẵng - ĐT: +84 23 6372 6821

**Trung tâm bảo hành Miền Nam**

Lô 8 - 10 đường số 1, KCN Tân Tạo, P. Tân Tạo A, Q. Bình Tân, TP Hồ Chí Minh

ĐT: +84 28 3869 1014 / Fax: +84 28 3869 1013



**Nhà máy lắp ráp:** Công ty TNHH SX đồ gia dụng SUNHOUSE

**Địa chỉ:** Ngọc Liệp, xã Ngọc Liệp, huyện Quốc Oai, TP Hà Nội

**Đơn vị Phân phối:** Công ty Cổ phần Tập đoàn SUNHOUSE

Số 139 Nguyễn Thái Học, P. Điện Biên, Q. Ba Đình, TP. Hà Nội

**Điện thoại:** +84 24 373 66676 / **Fax:** +84 24 3394 0878

**Website:** [www.sunhouse.com.vn](http://www.sunhouse.com.vn)

**Mama**  
Premium Brand Of SUNHOUSE

## HƯỚNG DẪN SỬ DỤNG

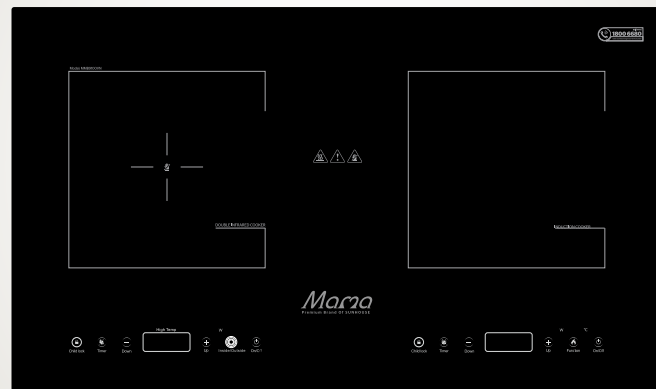

BẾP ĐÔI ĐIỆN TỬ,  
HỒNG NGOẠI SUNHOUSE MAMA  
**Model: MMB9100VN**

Vui lòng đọc kỹ hướng dẫn sử dụng trước khi dùng



### Quý khách hàng thân mến,

Xin chân thành cảm ơn vì đã tin tưởng và lựa chọn sản phẩm của SUNHOUSE. Chúng tôi tin rằng, sản phẩm chất lượng này sẽ đáp ứng nhu cầu sử dụng, làm hài lòng quý khách.

Quý khách vui lòng đọc kỹ hướng dẫn sử dụng trước khi dùng để đảm bảo an toàn và đạt hiệu quả tốt nhất. Nhà sản xuất không chịu trách nhiệm pháp lý về con người và tài sản trong những trường hợp thiệt hại do lắp đặt sai hoặc sử dụng thiết bị không đúng cách.

#### HƯỚNG DẪN KÍCH HOẠT BẢO HÀNH ĐIỆN TỬ SUNHOUSE

*Dành cho người tiêu dùng*

Lưu ý: Hệ thống bảo hành điện tử SUNHOUSE được kích hoạt qua ứng dụng SUNHOUSE Partner.

Để cài đặt ứng dụng, khách hàng cần sử dụng smartphone hệ điều hành Android/ iOS **có kết nối Internet**.

Người tiêu dùng có thể kích hoạt trực tiếp, không cần đăng kí/ đăng nhập tài khoản vào ứng dụng.

##### Bước 1: Tải ứng dụng

Truy cập kho ứng dụng App Store hoặc Google Play, gõ tìm kiếm "SUNHOUSE Partner" và cài đặt ứng dụng SUNHOUSE Partner về máy.

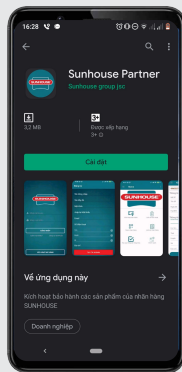

##### Bước 2: Kích hoạt bảo hành

Trên màn hình chính, bỏ qua mục "Đăng nhập", chọn "Kích hoạt bảo hành" ở cuối màn hình.

- Trên thanh tìm kiếm: Nhập số Serial sản phẩm hoặc sử dụng chế độ quét Barcode bằng cách nhấn vào biểu tượng Barcode . Sau khi nhập đúng số Serial hoặc Quét thành công Barcode, ứng dụng hiển thị Pop-up thông tin sản phẩm. Chọn "Xác nhận" để tiếp tục.

- Nhập thông tin khách hàng theo hướng dẫn.

- Chọn "Kích hoạt" để hoàn thành. Sau đó, màn hình hiện ra thông báo "Kích hoạt bảo hành thành công".

Ghi chú: Khách hàng có thể lập tài khoản, đăng nhập và kích hoạt bảo hành. Tuy nhiên, với tài khoản người tiêu dùng, khách hàng chỉ có thể truy cập 2 mục là "Kích hoạt" và "Lịch sử kích hoạt", không thể truy cập các mục còn lại.

*Đọc kỹ Hướng dẫn sử dụng trước khi dùng*

*Giữ lại Hướng dẫn sử dụng để tham khảo sau này*

### MÔ TẢ CHUNG

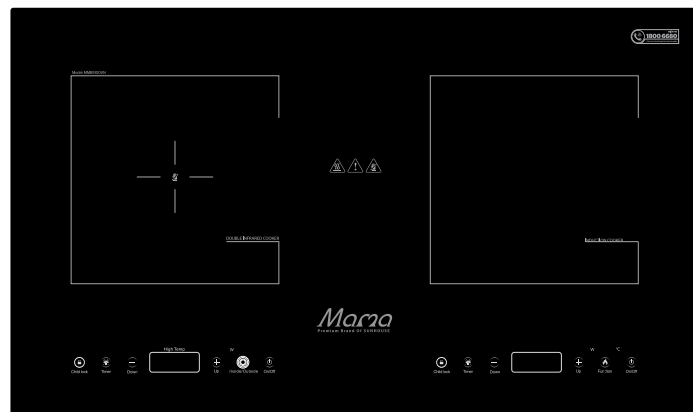

#### Bảng hiển thị

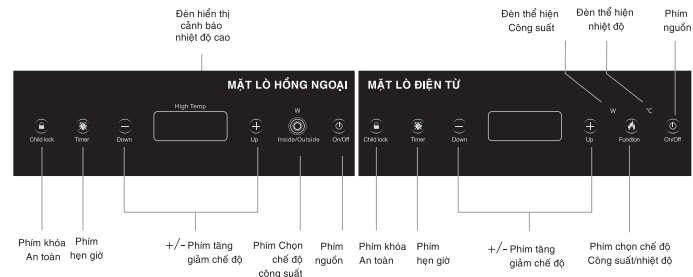

Phím khóa An toàn

Phím hẹn giờ

+/- Phím tăng giảm chế độ

Phím Chọn chế độ công suất

Phím nguồn

Phím khóa An toàn

Phím hẹn giờ

+/- Phím tăng giảm chế độ

Phím chọn chế độ Công suất/nhiệt độ



## HƯỚNG DẪN LẮP ĐẶT

Trước khi lắp đặt bếp đôi điện từ - hồng ngoại bạn cần chắc chắn:

- 2 chiều mặt bàn bếp lớn hơn 2 chiều bếp **ÍT NHẤT 50mm**
  - Chiều dày mặt bàn bếp **KHÔNG NHỎ HƠN 30mm**.
- Sau đó dùng dụng cụ chuyên dụng cắt mặt bàn bếp theo kích thước quy định được ghi rõ trên bao bì.  
Phía cạnh dưới mặt bàn bếp dán miếng đệm để bảo vệ mặt bếp.

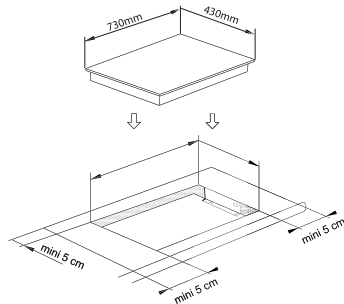

Khi lắp ráp bếp lên mặt bếp, chú ý các khoảng cách với tủ bếp

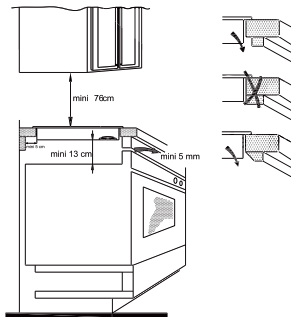

## HƯỚNG DẪN SỬ DỤNG

### 1. Các bước hoạt động

- Vui lòng đặt các dụng cụ nấu đáy phẳng vào chính giữa của bề mặt bếp.
- Dây nguồn tích hợp giắc có chân cắm tiết diện 2,5 mm<sup>2</sup>.
- Chạm vào nút "**On/Off**" để bật bếp, cửa sổ màn hình hiển thị "**On**".
- Sau đó, chạm vào các phím khác để thiết lập và điều chỉnh các chức năng theo nhu cầu.
- Để tắt bếp, chạm vào nút "**On/Off**" một lần nữa.
- Đối với lò hồng ngoại, khi kết thúc quá trình nấu, đèn báo hiệu nhiệt độ cao vẫn còn được bật, có nghĩa là các tấm nhiệt đang rất nóng. Tuyệt đối **KHÔNG ĐƯỢC CHẠM** lên bề mặt bếp cho tới khi nhiệt độ giảm xuống đến mức an toàn. Khi đèn báo hiệu tắt, sau đó mới ngắt nguồn điện.

### 2. Chức năng cảm ứng (Lò hồng ngoại)

#### 2.1 Cài đặt công suất

- Khi chạm vào nút "**On/Off**", cửa sổ màn hình hiển thị "**On**".
- Sau đó chạm vào nút "**Inside/Outside**" để lựa chọn vòng nhiệt phù hợp.
- Màn hình sẽ hiển thị "**1000**". Nhấn "**Up**" hoặc "**Down**" để điều chỉnh mức độ nhiệt mong muốn.
- Phạm vi điều chỉnh công suất từ 300W ~ 2000W với mỗi lần điều chỉnh công suất sẽ thay đổi 200W (300W.600W.800W.1000W.1200W.1400W.1600W.1800W.2000W)

2.2. Lò hồng ngoại có hai vòng tròn nóng, vòng tròn bên trong và vòng tròn bên ngoài. Khi sử dụng dụng cụ nấu đáy phẳng với kích thước khác nhau, chạm vào nút "**Inside/Outside**" để điều chỉnh vòng nhiệt phù hợp với kích thước của dụng cụ nấu. Công suất tối đa của vòng tròn bên trong là 1100W, còn công suất tối đa của toàn bộ vòng tròn ngoài là 2000W.

#### 2.3. Cài đặt thời gian

- Chạm vào nút "**Timer**" để thiết lập thời gian nấu, màn hình thời gian hiển thị số "**00:10**" nhấp nháy
- Sau đó nhấn nút "**Up**" hoặc "**Down**" để thiết lập thời gian mong muốn, cài đặt thời gian được thiết lập sau 5 giây
- Sau đó bắt đầu đếm ngược cho tới khi hết thời gian lò tự động tắt.
- Để hủy bỏ thiết lập thời gian, chạm lại vào nút "**Timer**".
- Phạm vi điều chỉnh thời gian là trong vòng 1 phút ~24 giờ.

#### 2.4. Khóa an toàn đối với trẻ em "CHILD LOCK"

Trong khi nấu ăn có trẻ em xung quanh, để giữ an toàn cho trẻ, bạn có thể chạm và giữ nút "**CHILD LOCK**" trong 3 giây. Khi đèn báo hiệu bật, có nghĩa là bảng thiết lập hoạt động bị khóa. Trong suốt quá trình khóa, bếp vẫn giữ ở chế độ nấu ăn bình thường, nhưng tất cả các thiết lập cảm biến không hoạt động. Để hủy bỏ trạng thái khóa, chạm và giữ nút "**CHILD LOCK**" trong 3 giây. Khi đèn báo hiệu tắt, có nghĩa là lệnh "**CHILD LOCK**" bị hủy bỏ.

2.5. Đèn báo hiệu nhiệt độ cao bật sáng trong khi nấu có nghĩa các nồi đang rất nóng. Không chạm vào bề mặt bếp. Sau khi nấu xong chờ đến khi nhiệt độ về mức





## LÀM SẠCH VÀ BẢO TRÌ

1. Hãy NGẮT điện và rút phích khỏi ổ cắm trước khi làm sạch bếp của bạn.
2. Không làm sạch bếp cho đến khi nó đã nguội hoàn toàn.
3. Để loại các vết bám bẩn, hãy sử dụng chất tẩy rửa.
4. Sau khi loại bỏ các vết bám bẩn, hãy sử dụng một miếng vải ướt để lau sạch.
5. Không làm sạch trực tiếp với nước, nước sẽ tràn vào bên trong và có thể gây ra sự cố.
6. Làm sạch nồi và chảo trước khi nấu ăn, nếu không sau quá trình nấu nướng tầm nhiệt có thể bị bám bẩn và đổi màu.
7. Bạn có thể loại bỏ vết bẩn ở bên trong hoặc thông hơi bằng máy hút bụi, hoặc bằng bông, nếu có bụi bẩn dầu, dùng bàn chải với một ít chất tẩy rửa để làm sạch.
8. Không sử dụng chất tẩy rửa ăn da để làm sạch, có thể gây hồng bếp bằng phản ứng hóa học.
9. Không sử dụng benzen, sơn dầu, bàn chải chà hoặc đánh bóng để làm sạch bếp.

## SỰ CỐ THƯỜNG GẶP VÀ GIẢI PHÁP

### 1. Đối với lò hồng ngoại

MÃ SỰ CỐ	VỊ TRÍ SỰ CỐ	GIẢI PHÁP
E1	Điện áp quá cao	Bật nguồn sau khi nguồn điện trở lại bình thường
E2	Điện áp quá thấp	Bật nguồn sau khi nguồn điện trở lại bình thường
E3	Cảm biến nhiệt độ mặt kính không hoạt động	Yêu cầu trợ giúp từ dịch vụ sau bán hàng của chúng tôi
E5	Nhiệt độ bên trong bếp quá cao	Kiểm tra xem quạt không khí có đang làm việc
E7	Quạt tản nhiệt không hoạt động	Quạt gió không hoạt động gọi điện thoại cho kĩ thuật viên

### 2. Đối với lò điện từ

MÃ SỰ CỐ	VỊ TRÍ SỰ CỐ	GIẢI PHÁP
E0	Không có nổi	Đặt nổi lên bề mặt tản nhiệt
E1	Điện áp quá thấp	Yêu cầu trợ giúp từ dịch vụ sau bán hàng
E2	Điện áp quá cao	Yêu cầu trợ giúp từ dịch vụ sau bán hàng
E3	Nhiệt độ mặt kính quá cao	Bật nguồn sau khi nguồn điện trở lại bình thường
E4	Cảm biến nhiệt độ mặt kính không hoạt động	Kiểm tra xem quạt không khí có đang làm việc
E6	Nhiệt độ IGBT quá cao	Yêu cầu trợ giúp từ dịch vụ sau bán hàng của chúng tôi
E7	Quạt tản nhiệt không hoạt động	Quạt gió không hoạt động gọi điện thoại cho kĩ thuật viên