

SHARP

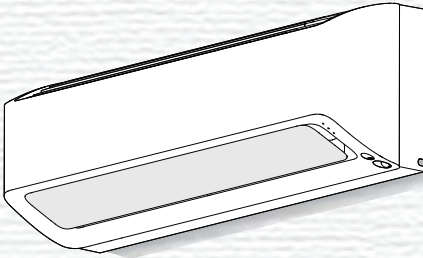

(Premium models รุ่นพรีเมียม
Các mẫu cao cấp)

| INDOOR UNIT | OUTDOOR UNIT |
|------------------|-----------------|
| AH-XP10YH Series | AU-X10YH Series |
| AH-XP13YH Series | AU-X13YH Series |
| AH-XP15YH Series | AU-X15YH Series |
| AH-XP18YH Series | AU-X18YH Series |
| AH-XP20YH Series | AU-X20YH Series |
| AH-XP24YH Series | AU-X24YH Series |
| AH-XP25YH Series | AU-X25YH Series |

(Deluxe models รุ่นดีลักซ์
Các Mẫu Sang Trọng)

| INDOOR UNIT | OUTDOOR UNIT |
|------------------|-----------------|
| AH-XP10YM Series | AU-X10YM Series |
| AH-XP13YM Series | AU-X13YM Series |
| AH-XP15YM Series | AU-X15YM Series |
| AH-XP18YM Series | AU-X18YM Series |
| AH-XP20YM Series | AU-X20YM Series |
| AH-XP24YM Series | AU-X24YM Series |
| AH-XP25YM Series | AU-X25YM Series |



"Plasmacluster" and "Device of a cluster of grapes" are registered trademarks or trademarks of Sharp Corporation.

SPLIT TYPE
ROOM AIR CONDITIONER
OPERATION MANUAL

คู่มือการใช้งาน
เครื่องปรับอากาศแบบแยกส่วน

MÁY ĐIỀU HÒA KHÔNG KHÍ
LOẠI HAI KHỐI RỜI
HƯỚNG DẪN SỬ DỤNG

分体式房间空调机
使用说明书

ENGLISH

ภาษาไทย

TIẾNG VIỆT

中文

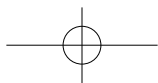
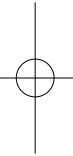
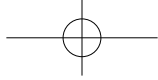

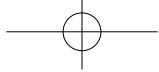

TIẾNG VIỆT

Vui lòng đọc kỹ sách hướng dẫn sử dụng này trước khi dùng sản phẩm. Nên cất giữ sách hướng dẫn sử dụng ở nơi an toàn thuận tiện cho việc tham khảo.

NỘI DUNG

| | |
|---|-------|
| • CÁC HƯỚNG DẪN QUAN TRỌNG VỀ AN TOÀN | VN-1 |
| • TÊN CÁC BỘ PHẬN | VN-3 |
| • SỬ DỤNG ĐIỀU KHIỂN TỪ XA..... | VN-5 |
| • VẬN HÀNH THỦ CÔNG..... | VN-6 |
| • ĐIỀU KIỆN VẬN HÀNH..... | VN-6 |
| • CHỨC NĂNG MẠNG THÔNG MINH | VN-6 |
| • MẸO TIẾT KIỆM NĂNG LƯỢNG..... | VN-6 |
| • VẬN HÀNH CƠ BẢN..... | VN-7 |
| • ĐIỀU CHỈNH HƯỚNG LUỒNG KHÍ THỔI..... | VN-8 |
| • CHỨC NĂNG NHẬN DIỆN CHUYỂN ĐỘNG | VN-9 |
| • VẬN HÀNH LÀM LẠNH NHANH | VN-9 |
| • VẬN HÀNH PLASMACLUSTER | VN-10 |
| • VẬN HÀNH CHẾ ĐỘ TRẺ EM | VN-10 |
| • VẬN HÀNH CHẾ ĐỘ ECO..... | VN-11 |
| • VẬN HÀNH TỐT CHO GIẤC NGỦ..... | VN-11 |
| • VẬN HÀNH HẸN GIỜ | VN-12 |
| • NÚT DISPLAY | VN-13 |
| • VẬN HÀNH TỰ VỆ SINH | VN-13 |
| • BẢO DƯỠNG..... | VN-14 |
| • TRƯỚC KHI GỌI BẢO HÀNH | VN-15 |

TIẾNG VIỆT

CÁC HƯỚNG DẪN QUAN TRỌNG VỀ AN TOÀN

CẢNH BÁO

- Không kéo hoặc làm biến dạng dây nguồn. Kéo và sử dụng dây nguồn không đúng cách có thể làm hỏng thiết bị và dẫn đến điện giật.
- Cần thận không để cơ thể tiếp xúc trực tiếp với luồng khí xả ra trong thời gian dài. Điều này có thể ảnh hưởng tới thể trạng của bạn.
- Khi sử dụng máy điều hòa không khí cho trẻ sơ sinh, trẻ em, người già, người ốm liệt giường hoặc người tàn tật, đảm bảo nhiệt độ phòng phù hợp với các đối tượng trên.
- Không được cho bất kỳ vật nào vào trong thiết bị. Nếu không, có thể gây ra thương tích do quạt bên trong thiết bị quay với tốc độ cao.
- Nối đất cho máy điều hòa không khí đúng cách. Không nối dây nối đất với ống gas, ống dẫn nước, cột thu lôi hoặc dây nối đất cho dây điện thoại. Nối đất sai có thể gây ra điện giật.
- Nếu máy điều hòa không khí có bất cứ điều gì bất thường (ví dụ: mùi cháy khét), ngay lập tức ngừng vận hành và TẮT cầu dao.
- Thiết bị phải được lắp đặt theo các quy chuẩn quốc gia về đi dây điện. Đi dây không đúng cách có thể khiến

VN-1

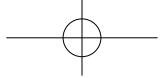

dây nguồn, phích cắm và ổ cắm điện bị quá nhiệt và gây ra hỏa hoạn.

- Nếu dây nguồn hỏng, phải được thay thế bởi nhà sản xuất, hoặc hãng bảo dưỡng hoặc người có chuyên môn để tránh nguy hiểm. Chỉ sử dụng dây nguồn do nhà sản xuất chỉ định để thay thế.
- Không phun hoặc xả nước trực tiếp lên trên thiết bị. Nước có thể gây ra điện giật hoặc hư hỏng thiết bị.
- Không cố tự ý lắp đặt/ tháo/ sửa chữa thiết bị. Thao tác không đúng cách có thể gây ra điện giật, rò rỉ nước, hỏa hoạn, v.v. Tham khảo ý kiến đại lý hoặc nhân viên bảo dưỡng có chuyên môn để lắp đặt/ tháo/ sửa chữa thiết bị.

CHÚ Ý

- Mở cửa sổ hoặc cửa ra vào định kỳ để thông thoáng phòng, đặc biệt là khi sử dụng các thiết bị đốt cháy bằng khí. Không thông thoáng đủ có thể dẫn đến thiếu hụt ô-xy.
- Không sử dụng các nút khi tay ướt. Vì có thể gây điện giật.
- Để an toàn, tắt cầu dao khi không sử dụng thiết bị trong khoảng thời gian dài.
- Kiểm tra độ mòn giá treo dàn nóng định kỳ và đảm bảo dàn nóng được cố định chắc chắn đúng vị trí.
- Không được đặt bất cứ vật dụng nào hoặc đứng lên trên dàn nóng. Vật dụng hoặc người có thể rơi/ ngã gây thương tích.
- Thiết bị được thiết kế sử dụng trong hộ gia đình. Không sử dụng cho các mục đích khác như trong ống cống hoặc nhà kính để nuôi động vật hoặc trồng cây.
- Không đặt bình hoa có chứa nước lên trên thiết bị. Nếu nước ngấm vào bên trong thiết bị, tính năng cách điện bị hỏng và dẫn đến điện giật.
- Không chặn cửa khí vào và cửa khí ra của thiết bị. Làm vậy có thể ảnh hưởng tới khả năng vận hành hoặc trực trực.
- Chắc chắn dừng vận hành và tắt cầu dao trước khi thực hiện bất cứ công

đoạn bảo dưỡng hoặc vệ sinh. Quạt đang quay bên trong thiết bị và bạn có thể bị thương.

- Thiết bị này không dành cho những người (kể cả trẻ em) có thể chất, giác quan hoặc tinh thần yếu hoặc những người thiếu kinh nghiệm và hiểu biết sử dụng, trừ khi có người bảo hộ an toàn hướng dẫn hoặc giám sát họ cách sử dụng thiết bị. Giám sát trẻ em để đảm bảo trẻ không chơi đùa với thiết bị.
- Đảm bảo nối máy điều hòa không khí với nguồn điện có điện áp và tần số định mức. Sử dụng nguồn điện có điện áp và tần suất không đúng có thể khiến thiết bị hư hỏng và có thể gây ra hỏa hoạn.
- Không lắp đặt thiết bị ở nơi có thể rò rỉ khí dễ cháy. Vì có thể gây ra hỏa hoạn.
Lắp thiết bị ở nơi có hạt bụi nhỏ, khói và hơi ẩm trong không khí.
- Lắp ống xả sao cho việc xả nước dễ dàng. Xả nước không đúng có thể khiến phòng, đồ đạc, v.v bị ướt.
- Đảm bảo lắp đặt cầu dao chống rò hoặc cầu dao tùy theo vị trí lắp đặt để tránh bị điện giật.

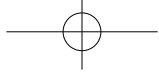

TÊN CÁC BỘ PHẬN

DÀN LẠNH

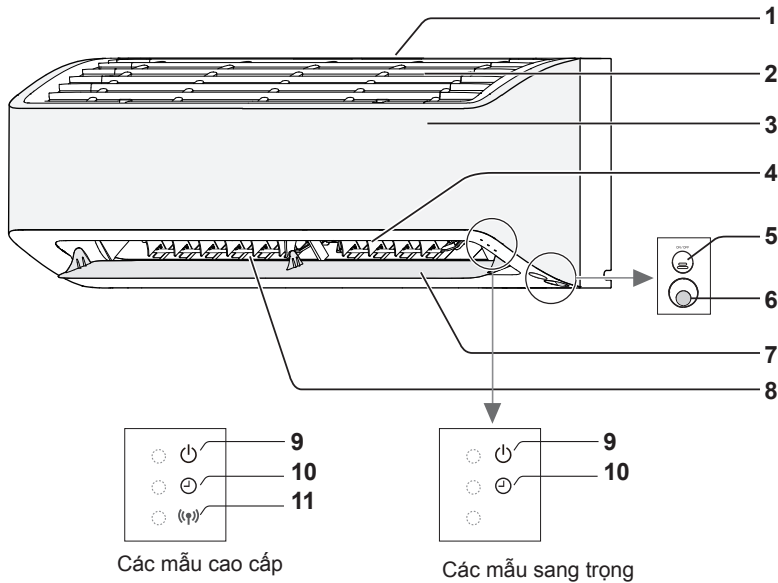

※ Hình dáng bên ngoài của Cục Lạnh có thể khác biệt so với hình minh họa

- 1 Cửa khí vào (Không khí)
- 2 Bộ lọc khí
- 3 Mặt trước
- 4 Cánh đảo gió ngang
- 5 Nút BẬT/TẮT và Cửa Thu Tín Hiệu
- 6 Cảm Biến Chuyển Động (Chỉ cho các mẫu cao cấp)
- 7 Cánh đảo gió dọc
- 8 Cửa khí ra (Không khí)
- 9 Đèn VẬN HÀNH (xanh lá/ xanh dương ☺)
- 10 Đèn HẸN GIỜ (màu cam ☹)
- 11 Đèn mạng WLAN (màu xanh lá ☺) (Chỉ cho các mẫu cao cấp)

TÊN CÁC BỘ PHẬN

ĐIỀU KHIỂN TỪ XA

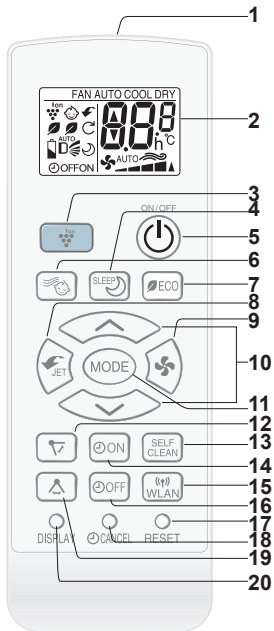

- 1 BỘ PHẬN TRUYỀN TÍN HIỆU
- 2 MÀN HÌNH HIỂN THỊ
- 3 Nút PLASMACLUSTER
- 4 Nút BEST SLEEP
- 5 Nút ON/OFF
- 6 Nút BABY MODE
- 7 Nút ECO
- 8 Nút SUPER JET
- 9 Nút FAN
- 10 Nút THERMOSTAT
- 11 Nút MODE
- 12 Nút SWING
(Chiều dọc)
- 13 Nút SELF CLEAN
- 14 Nút TIMER ON
- 15 Nút WLAN*1
- 16 Nút TIMER OFF
- 17 Nút RESET
- 18 Nút TIMER CANCEL
- 19 Nút SWING*2
(Chiều ngang)
- 20 Nút DISPLAY

*1 Nút chỉ có ở các dòng cao cấp và AH-XP**YMB/D, chức năng chỉ có ở các dòng cao cấp.

*2 Nút chỉ có ở các dòng cao cấp và AH-XP**YMB/D.

MÀN HÌNH HIỂN THỊ

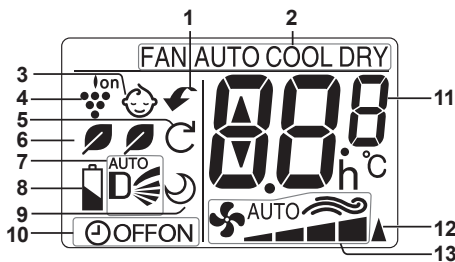

- 1 Biểu tượng SUPER JET
- 2 Biểu tượng MODE
FAN / AUTO / COOL / Hút ẩm
- 3 Biểu tượng BABY MODE
- 4 Biểu tượng PLASMACLUSTER
- 5 Biểu tượng SELF CLEAN
- 6 Biểu tượng ECO
- 7 Biểu tượng VERTICAL AIR FLOW
- 8 Biểu tượng BATTERY
- 9 Biểu tượng BEST SLEEP
- 10 Chỉ báo TIMER ON / TIMER OFF
- 11 Chỉ báo TEMPERATURE
- 12 Biểu tượng TRANSMITTING
- 13 Biểu tượng FAN SPEED

:AUTO

:Cài đặt bằng tay

VN-4

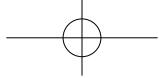

SỬ DỤNG ĐIỀU KHIỂN TỪ XA

NẠP PIN

- 1** Tháo nắp pin.
- 2** Lắp hai quả pin vào. (AAA(R03))
Đảm bảo cực (+) và (-) được đặt đúng chiều.
- 3** Lắp lại nắp pin.
- 4** Dùng vật mảnh để ấn nút RESET

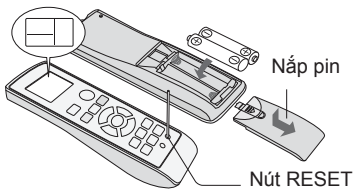

LƯU Ý:

- Tuổi thọ của pin là khoảng 1 năm sử dụng thông thường.
- Thay pin khi điều khiển từ xa hiển thị “ ”.
- Khi thay pin, luôn thay cả hai viên và sử dụng cùng một loại pin.
- Nếu không sử dụng thiết bị trong thời gian dài, hãy tháo pin ra khỏi điều khiển từ xa.

NÚT RESET

- Nhấn nút RESET để khôi phục cài đặt ban đầu của điều khiển từ xa.
- Dùng tăm hoặc que nhọn nhấn nút RESET, trong trường hợp điều khiển từ xa không điều chỉnh được.

CÁCH SỬ DỤNG ĐIỀU KHIỂN TỪ XA

Hướng điều khiển từ xa vào cửa sổ nhận tín hiệu và ấn nút mong muốn. Thiết bị phát ra tiếng bíp khi nhận tín hiệu.

- Đảm bảo không có vật cản cửa sổ nhận tín hiệu, chẳng hạn như rèm cửa.
- Khoảng cách nhận tín hiệu tốt là 7 m.

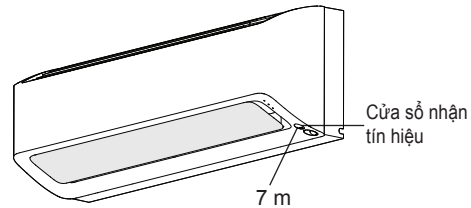

TIẾNG VIỆT

CHÚ Ý:

- Không để cửa sổ nhận tín hiệu tiếp xúc trực tiếp với ánh nắng mặt trời. Điều này ảnh hưởng không tốt tới vận hành.
- Sử dụng đèn huỳnh quang trong phòng có thể gây nhiễu việc truyền tín hiệu.
- Không để điều khiển từ xa dưới ánh nắng mặt trời trực tiếp hoặc gần nguồn nhiệt. Bảo quản điều khiển từ xa khỏi hơi ẩm và va đập.

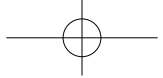

VẬN HÀNH THỦ CÔNG

Sử dụng chế độ này khi điều khiển từ xa không khả dụng.

ĐỂ BẬT

Ấn nút ON/OFF.

- Đèn báo hoạt động (☺) sẽ sáng và máy sẽ bắt đầu hoạt động ở chế độ tự động.
- Cài đặt tốc độ quạt và nhiệt độ là TỰ ĐỘNG.

ĐỂ TẮT

Ấn nút ON/OFF lần nữa.

- Đèn báo hoạt động (☺) sẽ tắt.

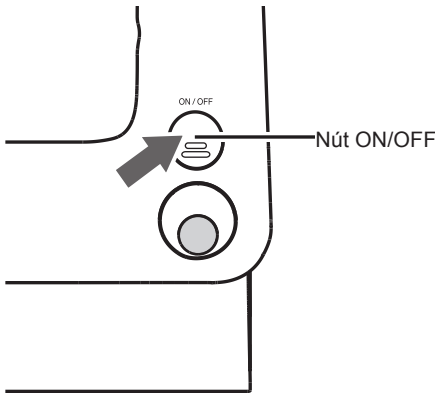

ĐIỀU KIỆN VẬN HÀNH

| Chế độ | Nhiệt độ trong nhà | Nhiệt độ ngoài trời |
|---------|--------------------|------------------------|
| Làm mát | Trên 21°C | Trên 21°C và dưới 43°C |

- Tính năng an toàn sẽ không cho máy hoạt động nên sẽ không đạt nhiệt độ cài đặt khi sử dụng ngoài phạm vi này.
- Ngưng tụ có thể xuất hiện trên cửa kính ra nếu thiết bị vận hành liên tục ở chế độ LÀM MÁT hoặc SẤY KHÔ khi độ ẩm trên 80%.

CHỨC NĂNG MẠNG THÔNG MINH

(Chỉ cho các mẫu cao cấp)

Khi kết nối thiết bị di động với máy điều hòa không khí bằng mạng LAN không dây, bạn có thể cho chạy máy điều hòa và giám sát tình hình của máy qua thiết bị di động.

Vui lòng tham khảo "sách hướng dẫn về mạng LAN không dây" để biết thêm thông tin về cách kết nối qua mạng LAN không dây.

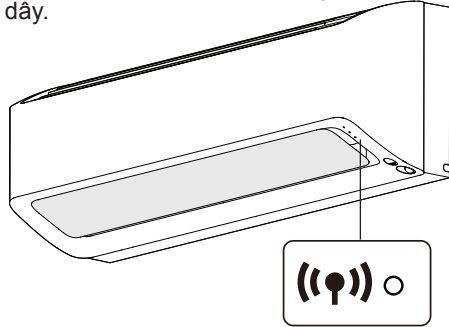

Đèn chỉ báo mạng WLAN màu xanh lá sẽ sáng khi kết nối thành công với mạng LAN không dây.

MEO TIẾT KIỆM NĂNG LƯỢNG

Dưới đây là một số cách đơn giản để tiết kiệm năng lượng khi bạn sử dụng máy điều hòa không khí.

Cài đặt nhiệt độ phù hợp

- Cài đặt nhiệt độ thấp hơn cần thiết trong vận hành làm mát sẽ làm tăng lượng tiêu thụ điện.

Chặn ánh nắng mặt trời trực tiếp và tránh gió

- Chặn ánh nắng mặt trời trực tiếp trong vận hành làm mát sẽ giảm lượng điện tiêu thụ.
- Đóng cửa sổ và cửa ra vào khi sử dụng tính năng làm lạnh.

Giữ bộ lọc sạch sẽ để đảm bảo vận hành hiệu quả nhất

Ngắt dây nguồn khi không sử dụng thiết bị trong thời gian dài

- Dàn lạnh vẫn tiêu thụ một lượng điện nhỏ khi không hoạt động.

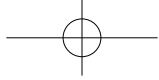

VẬN HÀNH CƠ BẢN

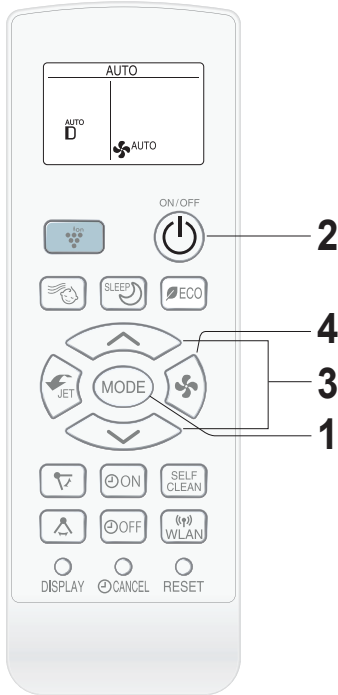

1 Ấn nút MODE để chọn chế độ vận hành.

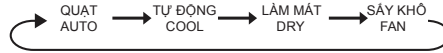

2 Ấn nút ON/OFF để bắt đầu vận hành.

- Đèn báo hoạt động (⏻) sẽ sáng.
- Nếu tính năng Plasmacluster được kích hoạt, đèn sẽ chuyển sang màu xanh dương, nếu không đèn sẽ chuyển màu xanh lá.

ĐÈ TẮT

- Ấn nút ON/OFF lần nữa.
- Đèn báo hoạt động (⏻) sẽ tắt.

3 Ấn nút THERMOSTAT để cài đặt nhiệt độ mong muốn, có thể cài đặt nhiệt độ tăng dần 0,5 °C.

(Chế độ TỰ ĐỘNG/LÀM KHÔ)
Nhiệt độ có thể thay đổi lên đến $\pm 2,0^{\circ}\text{C}$ so với cài đặt tự động.

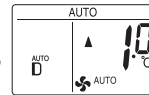

(Chế độ LÀM MÁT)
Dải nhiệt độ cài đặt: 14,0-30,0°C.

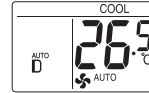

4 Ấn nút FAN để cài đặt tốc độ quạt mong muốn.



Ở chế độ QUAT, tốc độ quạt không thể cài đặt là TỰ ĐỘNG.



LƯU Ý:

CHẾ ĐỘ TỰ ĐỘNG

Ở chế độ TỰ ĐỘNG, nhiệt độ và chế độ được chọn tự động tùy theo nhiệt độ phòng khi thiết bị được bật.

Với dòng cao cấp, nhiệt độ sẽ điều chỉnh thông qua cảm biến chuyển động.

CHẾ ĐỘ SẤY KHÔ

Tốc độ quạt được cài đặt trước là TỰ ĐỘNG và không thể thay đổi.

KHI XẢY RA MẮT ĐIỆN

Máy điều hòa không khí có chức năng ghi nhớ để lưu trữ cài đặt khi xảy ra mất điện.

Sau khi nguồn điện được khôi phục, thiết bị sẽ tự động khởi động lại các cài đặt được kích hoạt trước đó, ngoại trừ các cài đặt TIMER (HẸN GIỜ), SUPER JET (LÀM LẠNH NHANH), BEST SLEEP (TỐT CHO GIÁC NGỦ), BABY MODE (CHẾ ĐỘ TRẺ EM), ECO MODE (CHẾ ĐỘ ECO), SELF CLEAN (TỰ VỆ SINH).

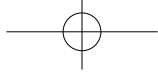

ĐIỀU CHỈNH HƯỚNG LUỒNG KHÍ THỜI

HƯỚNG GIÓ DỌC

1 Ấn nút SWING (↕) để cài đặt hướng gió mong muốn.

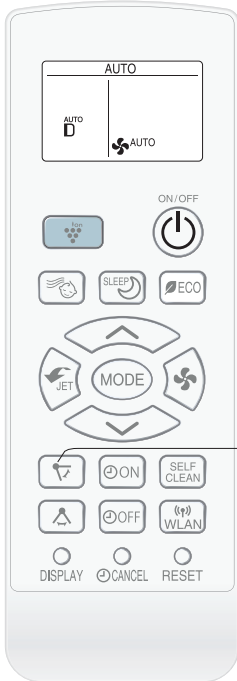
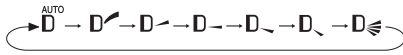

HƯỚNG GIÓ NGANG

ĐIỀU KHIỂN TỪ XA VỚI NÚT SWING (↕)

1 Ấn nút SWING (↕) để cài đặt hướng gió mong muốn.

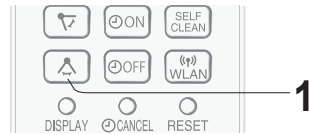
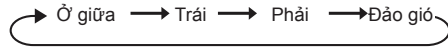

CHÚ Ý:

Không cố điều chỉnh cánh đảo gió bằng tay.

- Việc điều chỉnh cánh đảo gió bằng tay có thể làm hỏng thiết bị.
- Khi điều chỉnh cánh đảo gió dọc ở vị trí thấp nhất trong chế độ LAM MÁT hoặc SẤY KHÔ trong thời gian dài, có thể xảy ra ngưng tụ.

LƯU Ý:

- Phạm vi điều chỉnh hẹp hơn so với phạm vi đảo nhằm tránh hiện tượng hơi nước ngưng tụ xảy ra.

ĐIỀU KHIỂN TỪ XA KHÔNG CÓ NÚT SWING (↕)

Nếu điều khiển từ xa của bạn là loại không có nút SWING (↕), hãy điều chỉnh gió thổi ngang bằng tay. Giữ cần gạt cửa gió và điều chỉnh hướng gió.

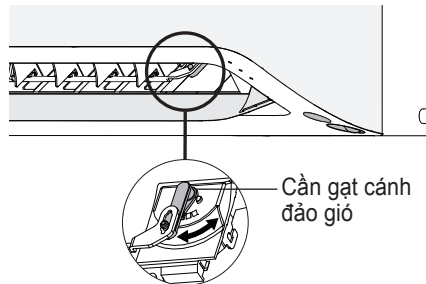

VN-8

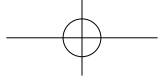

CHỨC NĂNG NHẬN DIỆN CHUYỂN ĐỘNG

(Chỉ cho các mẫu cao cấp)

Máy điều hòa có thể tự điều khiển thông minh theo số người và mức độ hoạt động.

1 Nhấn nút MODE chọn AUTO mode.

HOẠT ĐỘNG TIẾT KIỆM

Nếu cảm biến phát hiện không có người trong phòng trong 60 phút, điều hòa không khí sẽ chạy ở chế độ hoạt động tiết kiệm (Nhiệt độ cài đặt sẽ được kiểm soát). Nếu phát hiện có người, hoạt động tiết kiệm sẽ dừng và trở về cài đặt ban đầu.

PHÁT HIỆN CHUYỂN ĐỘNG

Nếu chuyển động được phát hiện tăng lên, nhiệt độ cài đặt sẽ được giảm xuống, tốc độ quạt sẽ tăng và cánh gió sẽ thổi xuống khi cài đặt đảo gió là tự động.

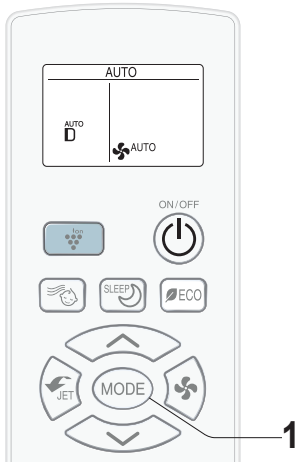

LƯU Ý:

- Nếu không có chuyển động của người trong thời gian dài hoặc có người chuyển động nhưng bị che khuất bởi đồ đạc, cảm biến sẽ hiểu là phòng trống.
- Nếu có thú nuôi hoặc đồ vật (như lò sưởi) có nhiệt độ cao trong phòng, cảm biến có thể phát hiện sai, cảm biến nhận thấy có một hoặc nhiều người.

VẬN HÀNH LÀM LẠNH NHANH

Máy điều hòa không khí hoạt động với công suất tối đa và hướng đảo gió tối ưu giúp làm lạnh phòng nhanh chóng.

1 Trong khi vận hành, ấn nút SUPER JET.

- Điều khiển từ xa sẽ hiển thị “”.
- Hiển thị nhiệt độ sẽ tắt.
- Cánh đảo gió dọc sẽ nghiêng xuống dưới.

ĐỂ HỦY

Ấn nút SUPER JET lần nữa.

- Cánh đảo gió dọc sẽ quay trở về hướng ban đầu.

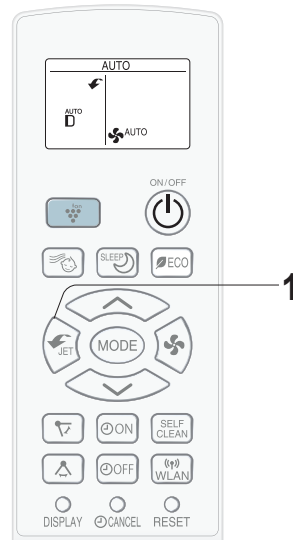

TIẾNG VIỆT

LƯU Ý:

- Máy điều hòa không khí sẽ vận hành ở chế độ “Extra cooling power” (vận hành làm mát công suất cao) và tốc độ quạt “Extra HIGH” (Rất cao) trong vòng 15 phút, sau đó tốc độ quạt chuyển sang “HIGH” (Cao).
- Bạn không thể cài đặt nhiệt độ hoặc tốc độ quạt trong khi vận hành LÀM LẠNH NHANH.
- Ở chế độ Fan tính năng làm lạnh nhanh sẽ không thể bật.

VN-9

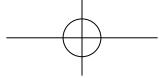

VẬN HÀNH PLASMACLUSTER

Ion Plasmacluster phát tán trong phòng giúp làm giảm nấm mốc trong không khí.

1 Trong khi vận hành, ấn nút PLASMACLUSTER.

- Điều khiển từ xa sẽ hiển thị “”.
- Đèn báo hoạt động (⏻) sẽ sáng từ màu xanh lá sang màu xanh dương.

ĐỂ HỦY

Ấn nút PLASMACLUSTER lần nữa.

- Đèn báo hoạt động (⏻) sẽ sáng từ màu xanh dương sang màu xanh lá.

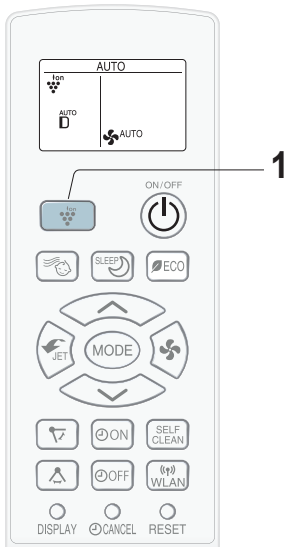

VẬN HÀNH CHẾ ĐỘ TRẺ EM

Vận hành êm ái, yên tĩnh và vệ sinh giúp làm lạnh một cách tối ưu cần phòng cho trẻ sơ sinh.

1 Trong khi vận hành, ấn nút BABY MODE.

- Điều khiển từ xa sẽ hiển thị “”.
- Tốc độ quạt sẽ tự động được cài đặt là LOW (THẤP), SOFT (DỊU NHẸ) hoặc QUIET (TĨNH).
- Cánh đảo gió sẽ được cài đặt ở vị trí cao nhất (vị trí Coanda).
- PLASMACLUSTER sẽ bật.

ĐỂ HỦY

Ấn nút BABY MODE lần nữa.

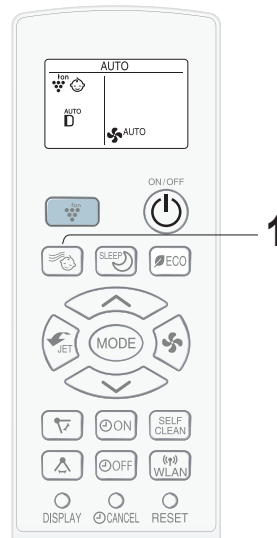

LƯU Ý:

- Chế độ vận hành PLASMACLUSTER sẽ được ghi nhớ và kích hoạt trong lần tới khi bật thiết bị.
- Để thao tác vận hành PLASMACLUSTER ở chế độ QUẠT, ấn nút PLASMACLUSTER khi thiết bị không vận hành.

Biểu tượng chế độ của điều khiển từ xa sẽ tắt và tốc độ quạt không thể cài đặt là TỰ ĐỘNG.

LƯU Ý:

- Vận hành CHẾ ĐỘ TRẺ EM không khả dụng ở chế độ SẤY KHÔ và QUẠT.

VN-10

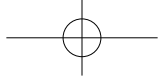

VẬN HÀNH CHẾ ĐỘ ECO

Ở chế độ này, máy điều hòa không khí sẽ vận hành với mức tiêu thụ điện thấp hơn thông thường.

1 Trong khi vận hành, ấn nút **ECO MODE** để nhập chế độ tiêu thụ điện bước đầu tiên.

- Điều khiển từ xa hiển thị “”.

2 Ấn nút **ECO MODE** lần nữa để nhập chế độ tiêu thụ điện bước thứ 2.

- Điều khiển từ xa hiển thị “”.

ĐỂ HỦY

Ấn nút **ECO MODE** lần nữa trong chế độ tiêu thụ điện bước thứ 2.

VẬN HÀNH TỐT CHO GIẤC NGỦ

Để có giấc ngủ thoải mái hơn, nhiệt độ và tốc độ quạt sẽ được điều khiển tự động nhờ chương trình tốt nhất.

1 Trong khi vận hành, ấn nút **BEST SLEEP**.

- Điều khiển từ xa hiển thị “”.
- Nhiệt độ và tốc độ quạt sẽ được điều khiển tự động tạo giấc ngủ thoải mái nhất.
- Các đèn trên máy sẽ trở nên tối.

ĐỂ HỦY

Ấn nút **BEST SLEEP** lần nữa.

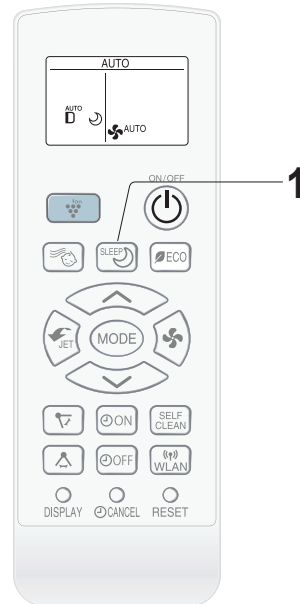
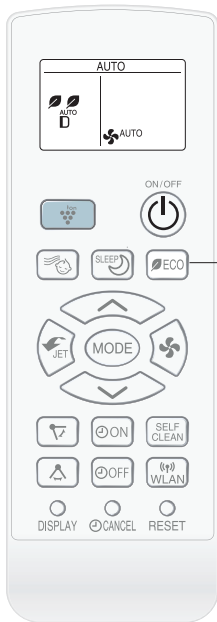

TIẾNG VIỆT

LƯU Ý:

- Ở chế độ Fan tính năng Eco sẽ không thể bật.

LƯU Ý:

- Vận hành TỐT CHO GIẤC NGỦ không khả dụng ở chế độ SẤY KHÔ và QUẠT.

VN-11

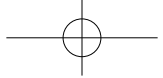

VẬN HÀNH HẸN GIỜ

HẸN GIỜ TẮT MÁY

1 Ấn nút **TIMER OFF** và cài đặt thời gian mong muốn.

→0.5h→1.0h→1.5h→10h→11h→12h

- Đèn **TIMER (HẸN GIỜ)** màu cam (⏻) sẽ sáng.
- Cài đặt hẹn giờ bắt đầu được tính cho biết thời gian còn lại.

ĐỂ HỦY

Ấn nút **CANCEL**.

- Đèn **HẸN GIỜ** màu cam (⏻) sẽ tắt.

HẸN GIỜ MỞ MÁY

1 Ấn nút **TIMER ON** và cài đặt thời gian mong muốn.

→0.5h→1.0h→1.5h→10h→11h→12h

- Đèn **TIMER** màu cam (⏻) sẽ sáng.
- Cài đặt hẹn giờ bắt đầu được tính cho biết thời gian còn lại.

ĐỂ HỦY

Ấn nút **CANCEL**.

- Đèn **TIMER** màu cam (⏻) sẽ tắt.

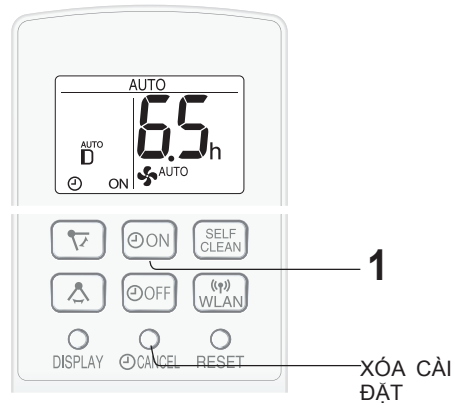
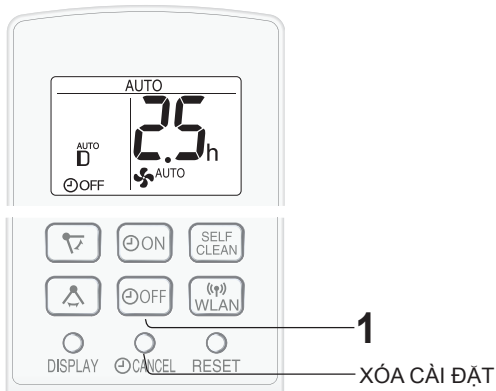

LƯU Ý:

- Thời lượng cài đặt có thể cài tối thiểu từ 30 phút tối đa là 12 giờ. Từ 9,5 giờ, mức thay đổi là 30 phút, từ 10 đến 12 giờ, mức thay đổi là 1 giờ.
- Không thể cài đặt **HẸN GIỜ TẮT MÁY** và **HẸN GIỜ MỞ MÁY** cùng một lúc.
- Khi cài đặt nhiệt độ trong khi đã cài hẹn giờ, màn hình sẽ hiển thị nhiệt độ trong vòng 5 giây sau đó chuyển sang hiển thị thời gian hẹn giờ.
- Nếu xảy ra mất điện khi đang cài đặt **HẸN GIỜ**, cài đặt **HẸN GIỜ** có thể bị hủy bỏ và không thể khôi phục lại ngay cả khi có điện trở lại.

HẸN GIỜ MỞ MÁY

- Thiết bị sẽ vận hành trước thời gian cài đặt để nhiệt độ phòng đạt mức mong muốn nhờ thời gian đã được lập trình. (Chức năng đánh thức)

VN-12

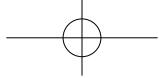

NÚT DISPLAY

Nhấn nút DISPLAY khi các đèn trên máy điều hòa quá sáng.

1 Nhấn nút DISPLAY khi máy đang hoạt động.

- Các đèn trên máy sẽ trở nên tối.

ĐỂ BẬT ĐÈN

Nhấn nút DISPLAY lần nữa.

VẬN HÀNH TỰ VỆ SINH

Vận hành TỰ VỆ SINH sẽ giảm sự phát triển của nấm mốc nhờ Ion Plasmacluster và sấy khô bên trong thiết bị. Sử dụng vận hành này vào thời điểm chuyển mùa hoặc 4 tháng 1 lần.

1 Ấn nút SELF CLEAN khi thiết bị không vận hành

- Điều khiển từ xa hiển thị “C”.
- Đèn màu xanh dương báo hoạt động () sẽ sáng.
- Thiết bị ngừng vận hành sau 90 phút.

ĐỂ HỦY

Ấn nút SELF CLEAN lần nữa.

- Đèn màu xanh dương báo hoạt động () sẽ tắt.

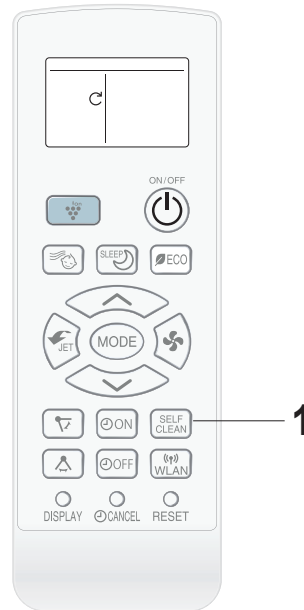
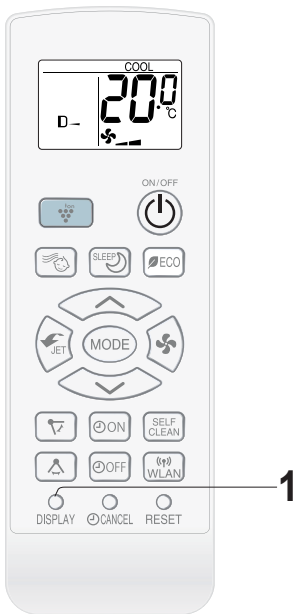

TIẾNG VIỆT

VN-13

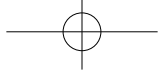

BẢO DƯỠNG

Đảm bảo ngắt kết nối dây nguồn ra khỏi ổ cắm điện hoặc tắt cầu dao trước khi thực hiện bất kỳ thao tác bảo dưỡng nào.

VỆ SINH LƯỚI LỌC

1 Tắt thiết bị.

2 Tháo lưới lọc.

Đưa 2 ngón tay vào gờ của lưới lọc ấn và nâng lưới lọc lên.

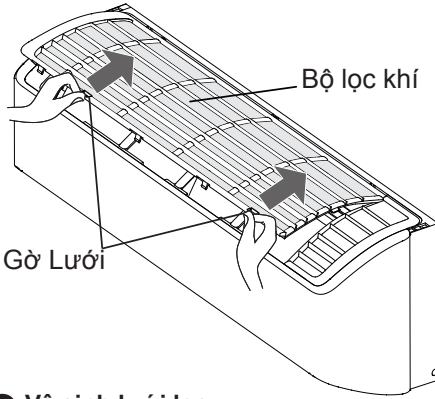

3 Vệ sinh lưới lọc.

Dùng máy hút bụi để hút sạch bụi. Nếu bộ lọc không khí bị bẩn, hãy rửa bằng nước sạch và chất tẩy rửa chuyên dụng. Để khô lưới lọc trong bóng râm trước khi lắp lại.

4 Lắp lại lưới lọc.

Cầm lưới lọc và đẩy nhẹ lưới lọc vào khe.

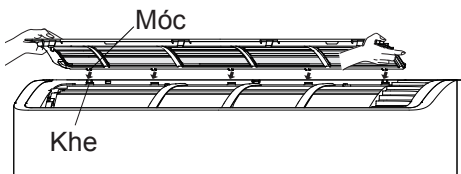

Nhấn nhẹ lưới lọc cho khớp các rắc.

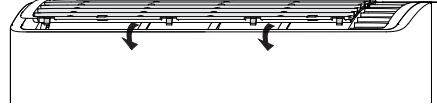

VỆ SINH THIẾT BỊ VÀ ĐIỀU KHIỂN TỪ XA

- Lau bằng miếng vải mềm.
- Không phun hoặc xả nước trực tiếp lên trên thiết bị. Nước có thể gây ra điện giật hoặc hư hỏng thiết bị.
- Không sử dụng nước nóng, dung môi, bột đánh bóng hoặc các chất tẩy mạnh.

BẢO DƯỠNG SAU MÙA SỬ DỤNG MÁY ĐIỀU HÒA KHÔNG KHÍ

1 Làm khô bên trong dàn lạnh thật kỹ.

Để thiết bị hoạt động ở chế độ vận hành TỰ VỆ SINH.

2 Ngừng vận hành và rút dây nguồn của thiết bị.

- Tắt cầu dao, nếu cầu dao đó được sử dụng riêng cho máy điều hòa không khí.

3 Vệ sinh bộ lọc, sau đó lắp lại.

BẢO DƯỠNG TRƯỚC MÙA SỬ DỤNG MÁY ĐIỀU HÒA KHÔNG KHÍ

1 Đảm bảo bộ lọc của máy không bị bẩn.

2 Đảm bảo không có vật cản cửa khí vào và ra.

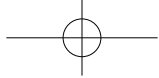

TRƯỚC KHI GỌI BẢO HÀNH

Các tình trạng sau không phải là lỗi thiết bị.

THIẾT BỊ KHÔNG VẬN HÀNH

Thiết bị không vận hành nếu vừa bật thiết bị ngay sau khi tắt. Thiết bị không vận hành ngay sau khi thay đổi chế độ. Điều này giúp bảo vệ thiết bị. Chờ 3 phút trước khi vận hành thiết bị.

MÙI

Mùi thơm và đồ đặc có thể bị hút vào trong thiết bị và phát tán trở lại.

TIẾNG KÊU RẮC

Âm thanh này phát ra do ma sát của thiết bị mở rộng hoặc kết hợp do thay đổi nhiệt độ.

SƯƠNG NGỪNG TỤ Ở CỬA KHÍ RA CỬA DÀN LẠNH

Trong chế độ vận hành làm lạnh, sương xuất hiện do sự chênh lệch nhiệt độ trong phòng và không khí thoát ra.

DÀN NÓNG KHÔNG NGỪNG HOẠT ĐỘNG

Sau khi vận hành, quạt bên trong dàn nóng sẽ vẫn quay khoảng 1 phút để làm mát thiết bị.

TIẾNG XÀO XẠC

Âm thanh nhẹ, xào xạc là âm thanh của dòng môi chất lạnh bên trong thiết bị.

MÙI TỎA RA TỪ CỬA KHÍ RA PLASMACLUSTER

Đây là mùi của khí ôzôn thoát ra từ bộ phận tạo lon Plasmacluster. Nồng độ ôzôn rất nhỏ, không gây hại cho sức khỏe của bạn. Khí ôzôn thải vào trong không khí nhanh chóng bị phân tán và nồng độ khí ôzôn trong phòng không tăng.

CÓ TIẾNG ÒN NHỒ

Đây là âm thanh của thiết bị đang phát ra lon Plasmacluster.

Kiểm tra các điểm sau trước khi liên hệ sửa chữa.

Thiết bị không hoạt động

- Kiểm tra xem cầu dao có bị sập hoặc cầu chì có bị cháy không.

Thiết bị không làm mát hiệu quả.

- Kiểm tra bộ lọc. Nếu bẩn, vệ sinh bộ lọc.
- Kiểm tra dàn nóng để đảm bảo cửa khí vào hoặc ra không bị chặn.
- Kiểm tra bộ bình ổn nhiệt đã được lắp đặt đúng cách.
- Đảm bảo đã đóng kín cửa sổ và cửa ra vào.

Thiết bị không nhận tín hiệu điều khiển từ xa

- Kiểm tra xem pin điều khiển từ xa có bị cũ hoặc yếu.
- Cố gửi tín hiệu lại bằng cách hướng điều khiển từ xa thẳng vào cửa sổ nhận tín hiệu trên thiết bị.
- Kiểm tra xem đã lắp pin của điều khiển từ xa đúng cách chưa.

Xin hãy gọi trung tâm bảo hành khi đèn hoạt động có màu xanh lá, đèn hẹn giờ có màu cam nhấp nháy.

Để mô tả lỗi để bảo dưỡng, bạn cần tìm mã lỗi bằng điều khiển từ xa trước khi gọi bảo dưỡng.

TRƯỚC KHI GỌI BẢO HÀNH

MÃ LỖI

- Mã lỗi bao gồm mã chính và mã phụ.

Ví dụ: lỗi 23-4.

| MÃ LỖI | | |
|----------|---|--------|
| Mã chính | | Mã phụ |
| 23 | - | 4 |



TÌM HIỂU MÃ LỖI

Ví dụ: lỗi 23-4.

- 1 Ấn nút THERMOSTAT “” khoảng hơn 5 giây trên điều khiển từ xa khi dàn lạnh và điều khiển từ xa tắt.

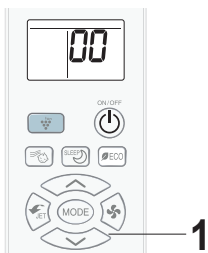
- Điều khiển từ xa sẽ hiển thị “00” sau đó có tiếng bíp phát ra từ còi báo của thiết bị.



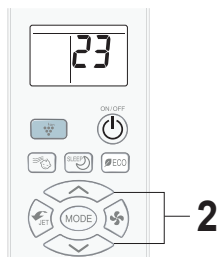

- 2 Ấn nút THERMOSTAT “” và “” , màn hình điều khiển từ xa sẽ lần lượt chuyển từ “00” sang “31”. Đồng thời, còi báo sẽ phát ra tiếng bíp ngắn ở mỗi bước.

- Khi “23” hiển thị, còi báo sẽ phát ra tiếng bíp dài để thông báo mã lỗi này “23” là mã lỗi chính.

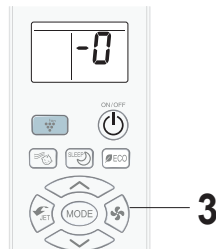

- 3 Ấn nút FAN một lần, điều khiển từ xa sẽ hiển thị “-0”.



- 4 Ấn nút THERMOSTAT “” và “” , màn hình điều khiển từ xa sẽ lần lượt chuyển từ “-0” sang “-7”. Đồng thời, còi báo sẽ phát ra tiếng bíp ngắn ở mỗi bước.

- Khi “-4” hiển thị, còi báo sẽ phát ra tiếng bíp dài để thông báo mã lỗi này là “4” mã lỗi phụ.

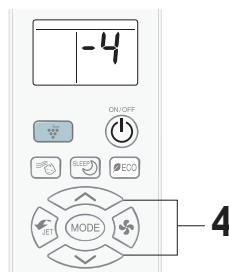

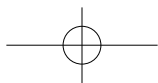
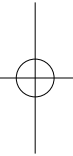
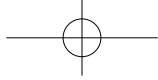

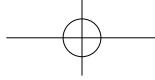

SHARP

SHARP CORPORATION

Printed in Thailand
TINSEB088JBRZ 20L- (TH) ①