

**Kangaroo**  
KitchenCare

## HƯỚNG DẪN SỬ DỤNG BẾP GAS

GAS STOVE  
USER MANUAL

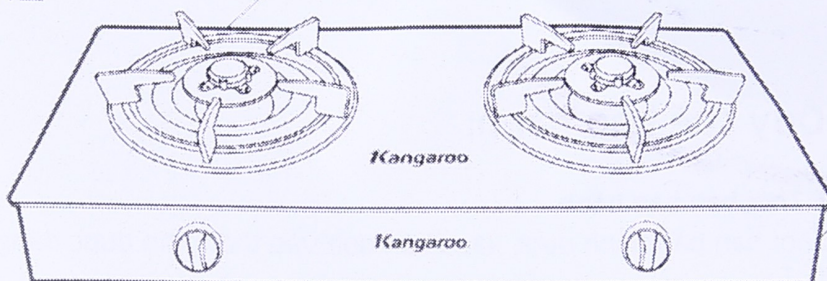

MODEL:

KG 503, KG 507, KG 511, KG 512, KG 350, KG 505,  
KG 506, KG 513, KG 515, KG 8G1C, KG 8G1A,  
KG 516M, KG 519M, KG 526M

### **ĐĂNG KÝ BẢO HÀNH ĐIỆN TỬ**

(Chi tiết vui lòng xem mặt sau)

#### **Cách 1**

Quét QR CODE  
hoặc truy cập  
website

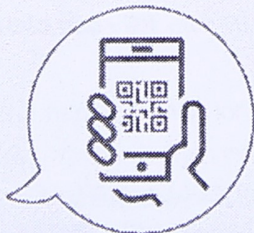

 [baohanhdientu.kangaroo.vn](http://baohanhdientu.kangaroo.vn)

#### **Cách 2**

Soạn tin nhắn gửi **8088** theo  
cú pháp dưới đây

KG <dấu cách> SERIAL



# Kangaroo

KitchenCare

## Quy chế bảo hành:

### I. Thời hạn bảo hành

Thời hạn bảo hành được xác nhận dựa vào thông tin được đăng ký bảo hành điện tử.

### II. Điều kiện được bảo hành

1. Sản phẩm phải được đăng ký bảo hành điện tử.
2. Sản phẩm chính hãng Công Ty Cổ Phần Tập Đoàn Điện Lạnh Điện Máy Việt Úc.
3. Tem niêm phong (tem vỡ) còn nguyên dạng, không rách rời.
4. Kiểu máy (Model), số máy (Serial No) dán trên sản phẩm phải trùng với thông tin đăng ký bảo hành điện tử.
5. Các hư hỏng do lỗi sản xuất.

Lưu ý:

- Quý khách vui lòng đăng ký bảo hành theo hướng dẫn ở mặt trước để đảm bảo quyền lợi. Nếu là Đại lý vui lòng đăng ký tài khoản tại website <https://baohanhdientu.kangaroo.vn/dang-ky>. Sau đó đăng ký bảo hành điện tử trực tiếp trên website hoặc soạn tin nhắn theo cú pháp: **KG <đấu cách> DL <đấu cách> SERIAL <đấu cách> Số điện thoại khách hàng Gửi 8088**

- Trong trường hợp sản phẩm chưa đăng ký bảo hành điện tử thì thời hạn bảo hành được tính từ ngày sản xuất hoặc được tính từ ngày mua hàng tùy thuộc theo điều kiện nào đến trước, căn cứ theo ngày sản xuất trên hệ thống của Kangaroo hoặc hóa đơn GTGT hoặc hóa đơn bán hàng trực tiếp do cơ quan thuế phát hành.

- Mọi thông tin chi tiết quý khách vui lòng liên hệ tổng đài qua số hotline **1900555566** hoặc truy cập website <https://baohanhdientu.kangaroo.vn>

### Cảm ơn Quý vị đã sử dụng sản phẩm của tập đoàn Kangaroo

Vui lòng đọc kỹ quyển hướng dẫn lắp đặt và vận hành sản phẩm trong cuốn sách này. Giữ lại sách hướng dẫn sử dụng để thuận tiện cho những lúc cần tham khảo về sau. Khách hàng tự chịu trách nhiệm về những thiệt hại, tổn thất về người hay vật chất phát sinh trực tiếp hoặc gián tiếp từ việc lắp đặt hoặc bảo trì theo định kỳ và/hoặc sử dụng sản phẩm không đúng cách, không tuân thủ đầy đủ các quy định trong bản sách hướng dẫn sử dụng này.

### Dear value Customer,

Thank you very much for using Kangaroo products.

Please read the instruction Manual carefully before using the products to ensure that you obtain the best possible result and safety. Retain the Manual for future reference. Kangaroo is not liable for any loss or damage arising from incorrect install or use of the products.



**THIẾT BỊ GIA DỤNG**  
HOME APPLIANCES



**THIẾT BỊ NHÀ BẾP**  
KITCHEN APPLIANCES



**VẬT LIỆU XÂY DỰNG**  
BUILDING MATERIALS



**ĐIỆN LẠNH**  
FREEZER

## MỤC LỤC/CONTENTS

CÁC ĐIỀU CẦN LƯU Ý KHI SỬ DỤNG BẾP GAS .....	2
CÁC SỰ CỐ THƯỜNG GẶP KHI SỬ DỤNG BẾP GAS VÀ CÁCH KHẮC PHỤC .....	5
MỞ BẾP .....	6
INSTALLATION AND SAFETY INSTRUCTIONS .....	7
TROUBLESHOOTING .....	9
USE .....	10

## I - CÁC ĐIỀU CẦN LƯU Ý KHI SỬ DỤNG BẾP GAS

### 1. VỊ TRÍ ĐẶT BẾP

- Nên đặt bếp ở nơi thông thoáng.
- Chọn nơi cách xa vật liệu bất lửa.
- Mặt sau và các mặt bên của bếp phải để cách vách ngăn ít nhất 15cm.
- Khoảng cách từ bếp đến trần nhà hoặc miếng che ở trên phải ít nhất là 1m.

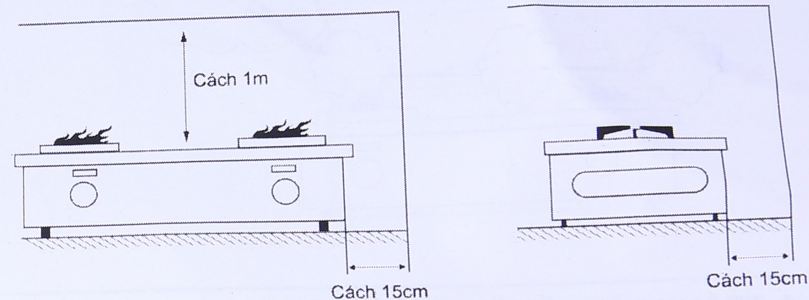

### 2. CÁCH NỐI DÂY

- Tháo nắp che và miếng nhựa đỏ trên ống dẫn gas ra (nếu có).
- Đút sợi dây dẫn gas vào ống 1,5cm và xiết kẹp vòng.
- Sợi dây không được gấp khúc và không được nằm dưới bếp.

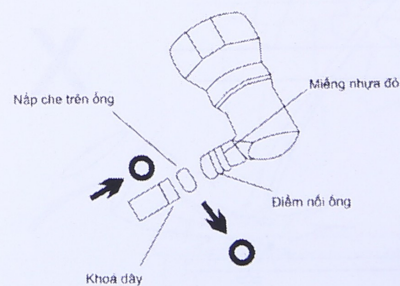

- Chiều dài dây tốt nhất là 1m đến 2m.

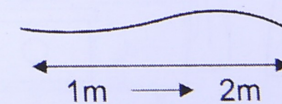

### 3. TRÁNH NƠI CÓ GIÓ LÙA

- Gió lùa có thể làm tắt lửa, tiêu hao gas nhiều.

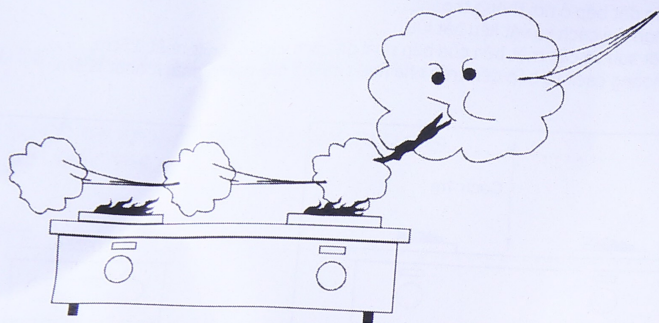

### 4. TRÁNH ĐẶT BẾP Ở DƯỚI KỆ HOẶC CẠNH MÀN CỬA SỔ

- Tránh đặt bếp ở những nơi như dưới kệ (những vật trên kệ có thể rơi xuống bếp) hoặc đặt bếp bên cạnh những thứ dễ bắt lửa như rèm cửa.

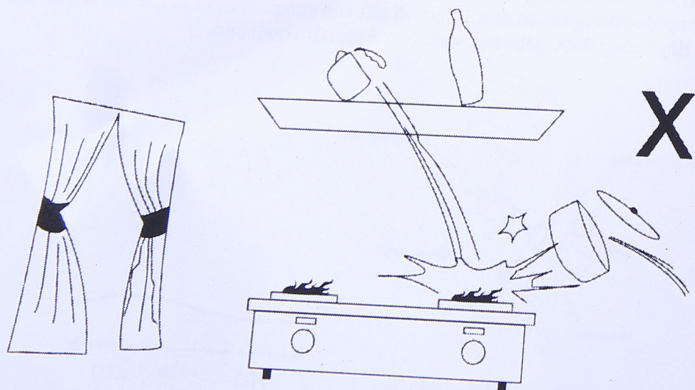

### 5. ĐẶT BẾP NƠI BẰNG PHẪNG VÀ CỐ ĐỊNH

- Đặt bếp nơi bằng phẳng và cố định sẽ an toàn hơn.

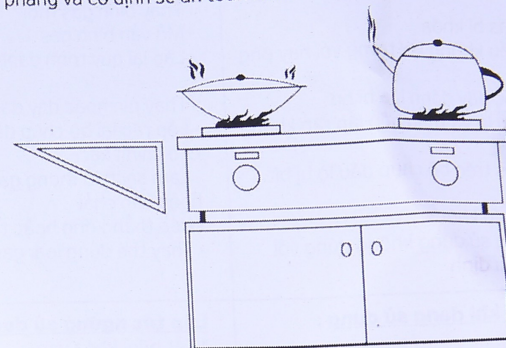

### 6. KHÔNG SỬ DỤNG BẾP ĐỂ HONG KHÔ QUẦN ÁO HAY VẢI VÓC VÌ CÓ THỂ BẮT LỬA.

- Không nên sử dụng bếp để hong khô quần áo hay vải vóc vì có thể bắt lửa.

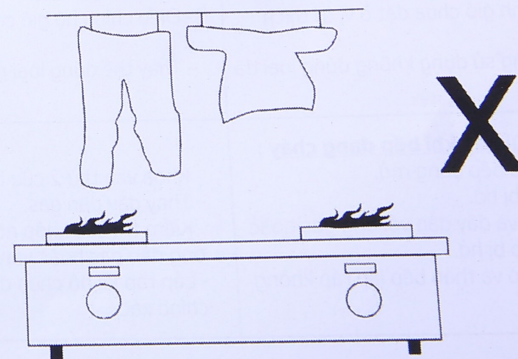

## II - CÁC SỰ CỐ THƯỜNG GẶP KHI SỬ DỤNG BẾP GAS VÀ CÁCH KHẮC PHỤC

Các sự cố thường gặp	Cách khắc phục
<p><b>Không đánh lửa được :</b></p> <ul style="list-style-type: none"> <li>- Hết gas</li> <li>- Van bình gas bị khóa</li> <li>- Có quá nhiều không khí trong vòi hay ống điều</li> <li>- Hết pin hoặc dây đánh lửa bị hư</li> <li>- Bộ chụp đầu lò và thân bếp lắp ráp không chính xác</li> <li>- Những lỗ gas trên bộ chụp đầu lò bị bít</li> <li>- Ống gas bị gấp khúc</li> <li>- Loại gas đang sử dụng không đúng với loại đã được chỉ định</li> </ul>	<ul style="list-style-type: none"> <li>- Thay bình gas mới</li> <li>- Mở van bình gas</li> <li>- Lắp lại quy trình đánh lửa</li> <li>- Thay pin hoặc dây đánh lửa mới</li> <li>- Lắp ráp lại bộ chụp đầu lò và thân bếp cho chính xác</li> <li>- Làm sạch lỗ thông gas bằng dây kim loại hoặc bàn chải</li> <li>- Kéo thẳng ống hoặc thay ống mới</li> <li>- Thay thế đúng loại gas được chỉ định</li> </ul>
<p><b>Lửa tắt trong khi đang sử dụng :</b></p> <ul style="list-style-type: none"> <li>- Hết gas</li> <li>- Gió</li> <li>- Nước tràn vào bộ phận đầu lò</li> </ul>	<p><b>Lập tức ngừng sử dụng bếp :</b></p> <ul style="list-style-type: none"> <li>* Tắt bếp, khóa van</li> <li>- Thay bình gas mới</li> <li>- Đặt bếp nơi thông gió</li> <li>- Dùng vải khô lau bộ phận đầu lò</li> </ul>
<p><b>Lửa cháy không bình thường :</b></p> <ul style="list-style-type: none"> <li>* Ngọn lửa yếu :</li> <li>- Bộ phận chụp đầu lò và thân bếp lắp ráp không chính xác.</li> <li>* Ngọn lửa màu đỏ :</li> <li>- Những lỗ gas trên bộ chụp đầu lò bị bít.</li> <li>* Ngọn lửa bị phụt và không đều :</li> <li>- Bộ điều chỉnh gió chưa đặt ở vị trí thích hợp.</li> <li>- Loại gas đang sử dụng không đúng loại đã được chỉ định.</li> </ul>	<ul style="list-style-type: none"> <li>- Lắp ráp lại bộ chụp đầu lò và thân bếp cho chính xác.</li> <li>- Làm sạch lỗ thông gas bằng sợi dây kim loại hoặc bàn chải.</li> <li>- Điều chỉnh bộ gió cho thích hợp.</li> <li>- Thay thế đúng loại gas được chỉ định.</li> </ul>
<p><b>Người thấy mùi gas khi bếp đang cháy :</b></p> <ul style="list-style-type: none"> <li>- Van thứ 2 của bếp đang mở.</li> <li>- Dây dẫn gas bị hở.</li> <li>- Các khớp nối và dây dẫn với ống gas hoặc với van giảm áp bị hở.</li> <li>- Bộ chụp đầu lò và thân bếp lắp ráp không chính xác.</li> </ul>	<ul style="list-style-type: none"> <li>- Khóa van thứ 2 của bếp.</li> <li>- Thay dây dẫn gas.</li> <li>- Kiểm tra các khớp nối giữa dây gas với ống dẫn gas hoặc van.</li> <li>- Lắp ráp lại bộ chụp đầu lò và thân bếp cho chính xác.</li> </ul>

## III - MỜ BẾP

### Đối với bếp nút vặn :

- Ấn nút vào và vặn qua bên trái, khi nghe tiếng "click" và thấy lửa cháy thì buông tay ra, chỉnh lửa theo ký hiệu, nút chỉ ngang – lửa to, nút chỉ xuống dưới – lửa nhỏ, nút chỉ lên trên – tắt bếp.  
- Nếu nghe tiếng "click" mà không thấy lửa thì lập tức trả lại vị trí ban đầu và lập lại thao tác lần nữa.

### Đối với bếp nút nhấn :

- Ấn nút vào và nghe tiếng nẹt của pin, khi thấy lửa cháy thì buông tay ra, nếu lửa không cháy xin vui lòng xem lại mục II. Dùng cần gạt để chỉnh lửa lớn nhỏ, chỉnh qua trái – lửa lớn, chỉnh qua phải – lửa nhỏ. Ấn nút thêm lần nữa – tắt bếp.