



INVERTER

OPERATION MANUAL HƯỚNG DẪN SỬ DỤNG

DAIKIN ROOM AIR CONDITIONER
MÁY ĐIỀU HÒA KHÔNG KHÍ DÂN DỤNG DAIKIN

MODELS MODEL MÁY

- FTKA25VAVMV
- FTKA35VAVMV
- FTKA50VAVMV
- FTKA60VAVMV

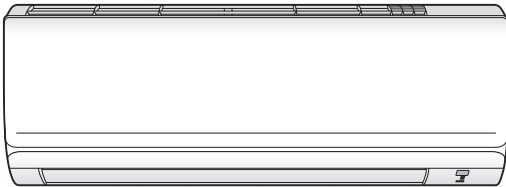

DAIKIN VIETNAM APP INTRODUCTION

Daikin Vietnam Application aims to ensure the interests of consumers, improve service quality and customer experience. Through this app, customers can update information about Daikin air conditioning equipment, maintenance / repair history, and send service requests. Keep update information from Daikin Vietnam. Follow below instruction to install Daikin Vietnam Application.



APP installation link



Scan QR code



Download APP



Daikin VN APP

CONTENTS

READ BEFORE OPERATION

Safety Precautions	2
Names of Parts	5
Preparation Before Operation	8

OPERATION

COOL · DRY · FAN ONLY Operation	9
Adjusting the Airflow Rate	10
Adjusting the Airflow Direction	11
POWERFUL Operation	12
COMFORT AIRFLOW Operation	13
MOLD PROOF Operation	14
ECONO Operation	15
TIMER Operation	16

CARE

Care and Cleaning	18
-------------------------	----

TROUBLESHOOTING



Troubleshooting	22
-----------------------	----

The English text is the original instruction. Other languages are translations of the original instructions.

Safety Precautions

	Read the precautions in this manual carefully before operating the unit.		This appliance is filled with R32.
--	--	---	------------------------------------

- After reading, keep this manual in a convenient place so that you can refer to it whenever necessary. If the equipment is transferred to a new user, be sure also to hand over the manual.
- Keep this manual where the operator can easily find them.
- Read all safety precautions in this manual carefully before operating the unit.
- For safety reason the operator must read the following cautions carefully.
- The precautions described herein are classified as WARNING and CAUTION. They both contain important information regarding safety. Be sure to observe all precautions without fail.

 WARNING	Failure to follow these instructions properly may result in personal injury or loss of life.
 CAUTION	Failure to observe these instructions properly may result in property damage or personal injury, which may be serious depending on the circumstances.



Never attempt.



Be sure to establish an earth connection.



Be sure to follow the instructions.



Never wet the air conditioner nor the remote controller with water.



Never touch the air conditioner nor the remote controller with wet hands.

WARNING



- The appliance must be stored in a room without continuously operating ignition sources (for example: open flames, an operating gas appliance or an operating electric heater).
- Do not pierce or burn.
- Be aware that refrigerants may not contain an odour.
- The appliance must be installed, operated and stored in a room with floor area larger than $\sim 4\text{m}^2$.
- * Since the maximum refrigerant charge of the models is below 1.22kg, it does not have any limitation for the minimum floor area.
- In order to avoid fire, explosion or injury, do not operate the unit when harmful, among which flammable or corrosive gases, are detected near the unit.
- It is not good for health to expose your body to the air flow for a long time.
- Do not place objects, including rods, your fingers, etc., in the air inlet or outlet. Product malfunctioning, product or injury damage may result due to contact with the air conditioner's high-speed fan blades.
- Do not attempt to repair, dismantle reinstall or modify the air conditioner yourself as this may result in water leakage, electric shocks or fire hazards.
- Do not attempt to install or repair the air conditioner yourself. Improper workmanship may result in water leakage, electric shocks or fire hazards. Please contact your local dealer or qualified personnel for installation and maintenance work.
- Do not use flammable spray near the air conditioner, or otherwise fire may result.
- Do not place flammable items, such as spray cans, within 1m of the air outlet.
- The spray cans may explode as a result of hot air from the indoor or outdoor units.
- When the air conditioner is malfunctioning (giving off a burning odour, etc.) turn off power to the unit and contact your local dealer. Continued operation under such circumstances may result in a failure, electric shocks or fire hazards.
- Do not use a refrigerant other than the one indicated on the outdoor unit (R32) when installing, moving or repairing. Using other refrigerant may cause trouble or damage to the unit, and personal injury.



- The refrigerant used in the air conditioner is safe. Although leaks should not occur, if for some reason any refrigerant happens to leak into the room, make sure it does not come in contact with any flame as of gas heaters, kerosene heaters or gas range.
- If the air conditioner is not cooling properly, the refrigerant may be leaking, so call your dealer. When carrying out repairs accompanying adding refrigerant, check the content of the repairs with our service staff.

- Do not attempt to install the air conditioner by yourself. Incorrect work will result in water leakage, electric shocks or fire. For installation, consult the dealer or a qualified technician.
- In order to avoid electric shock, fire or injury, if you detect any abnormality such as smell of fire, stop the operation and turn off the breaker. And call your dealer for instructions.
- Do not wash the air conditioner with water, as this may result in electric shocks or fire.
- Do not place water containers (flower etc.) above the unit, as this may result in electric shocks or fire hazards.
- Be sure to install an earth leakage breaker. Failure to install an earth leakage breaker may result in electric shocks or fire.
- Only connect the air conditioner to the specified power supply circuit. Power supplies other than the one specified may result in electric shocks, overheating and fires.



- Be sure to earth the unit. Do not earth the unit to a utility pipe, lightning conductor or telephone earth lead. Imperfect earthing may result in electric shocks.



CAUTION





- Be aware that prolonged, direct exposure to cool air from the air conditioner, or to air that is too cool can be harmful to your physical condition and health.
- Do not use the air conditioner for purposes other than those for which it is intended. Do not use the air conditioner for cooling precision instruments, food, plants, animals or works of art as this may adversely affect the performance, quality and/or longevity of the object concerned.
- Do not expose plants or animals directly to airflow from the unit as this may cause adverse effects.
- Do not place appliances that produce naked flames in places exposed to the air flow from the unit as this may impair combustion of the burner.
- Do not block air inlets nor outlets. Impaired air flow may result in insufficient performance or trouble.
- Beware of fire in case of refrigerant leakage. If the air conditioner is not operating correctly, i.e. not generating cool air, refrigerant leakage could be the cause. Consult your dealer for assistance. The refrigerant within the air conditioner is safe and normally does not leak. However, in the event of a leakage, contact with a naked burner, heater or cooker may result in generation of noxious gas. Do not longer use air conditioner until a qualified service person confirms that the leakage has been repaired.
- Do not sit or place objects on the outdoor unit. Falling yourself or falling objects could cause injury.
- Do not place objects that are susceptible to moisture directly beneath the indoor or outdoor units. Under certain conditions, condensation on the main unit or refrigerant pipes, air filter dirt or drain blockage may cause dripping, resulting in fouling or failure of the object concerned.
- After prolonged use, check the unit stand and its mounts for damage. If left in a damaged condition, the unit may fall and cause injury.
- To avoid injury, do not touch the air inlet or aluminium fins of the indoor or outdoor units.
- The appliance is not intended for use by unattended young children or infirm persons. Impairment of bodily functions and harm to health may result.
- Children should be supervised to ensure that they do not play with the unit or its remote controller. Accidental operation by a child may result in impairment of bodily functions and harm health.
- Do not sit on the outdoor unit. Put things on the unit, or pull the unit. Doing so may cause accidents, such as falling or toppling down, thus resulting in injury, product malfunctioning, or product damage.
- Do not give impact to the indoor and outdoor units, or otherwise product damage may result.
- Do not place objects around the indoor unit. Doing so may have an adverse influence on the performance, product quality, and life of the air conditioner.
- Be careful not to let pets urinate on the air conditioner. Urination on the air conditioner may result in electric shocks or fire.
- Do not sit or hang on the panel. The panel may fall, and injury or product malfunctioning may result.
- Do not sway the panel. The panel may hit people or objects, and injury or property damage may result.
- Do not let children play around the panel. Injury or property damage may result.
- Do not pull the wires. The wires may be broken and the panel may fall, and injury or property damage may result.
- Do not locate obstacles in the route. The panel may fall, and injury or property damage may result.
- Do not bend or damage the wires. The wires may be broken and the panel may fall, and injury or property damage may result.

Safety Precautions

- Do not put objects on the panel, or otherwise production malfunctioning may result.
- Do not use an unstable stand at the time of operating or maintaining the air conditioner, or otherwise you may topple over or injury yourself.
- Locate the remote controller in places out of reach of children. The wrong operation of the remote controller may result in injury.

-
-  To avoid oxygen depletion, ensure that the room is adequately ventilated if equipment such as a burner is used together with the air conditioner.
 - Before cleaning, be sure to stop unit operation, turn the breaker off or remove the power cord. Otherwise, an electric shock and injury may result.
 - Do not connect the air conditioner to a power supply different from the one as specified. It may cause trouble or fire.
 - Depending on the environment, an earth leakage breaker must be installed. Lack of an earth leakage breaker may result in electric shocks.
 - Arrange the drain hose to ensure smooth drainage. Incomplete draining may cause wetting of the building, furniture etc.
 - Do not place objects in direct proximity of the outdoor unit and do not let leaves and other debris accumulate around the unit.
Leaves are a hotbed for small animals which can enter the unit.
Once in the unit, such animals can cause malfunctions, smoke or fire when making contact with electrical parts.

-
-  To avoid electric shocks, do not operate with wet hands.

-
-  Do not wash the indoor unit with excessive water, only use a slightly wet cloth.
 - Do not place things such as vessels containing water or anything else on top of the unit. Water may penetrate into the unit and degrade electrical insulations, resulting in an electric shock.

This is an appliance that is not accessible to the general public.

Precautions relating to area surrounding the indoor and outdoor units.

- Be sure to follow the instructions below.
 - The indoor unit is at least 1m away from any television or radio set (unit may cause interference with the picture or sound).
 - Refrain from using the units in areas prone to high levels of oily smoke, such as a kitchen. Water leakage may result.

Names of Parts

■ Indoor Unit

For FTKA25/35/50/60

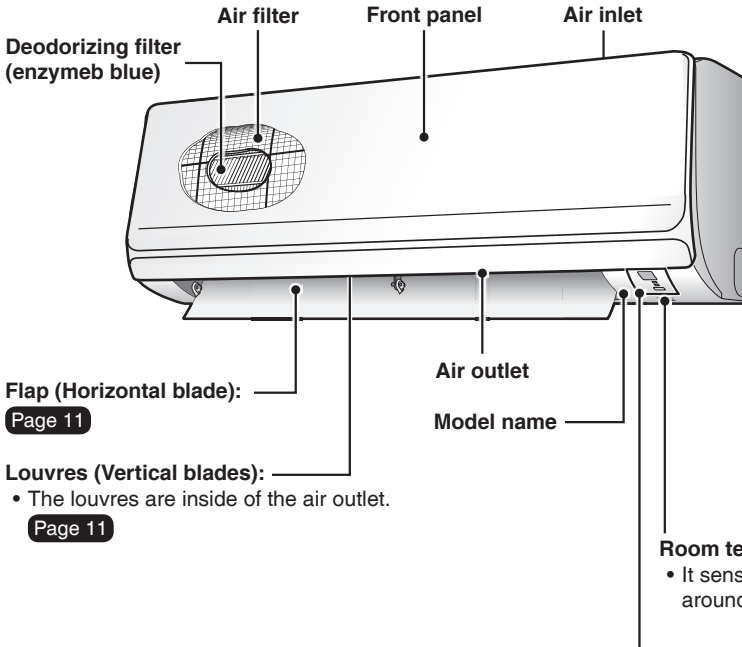

Flap (Horizontal blade):

Page 11

Louvres (Vertical blades):

- The louvres are inside of the air outlet.

Page 11

Room temperature sensor:

- It senses the air temperature around the unit.

Display

Signal receiver:

- It receives signals from the remote controller
- When the unit receives a signal, you will hear a beep sound.
 - Operation startbeep-beep
 - Settings changedbeep
 - Operation stopbeeeep

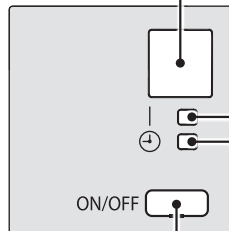

OPERATION lamp (green)

TIMER lamp (orange):

Page 16, 17

Indoor Unit ON/OFF switch:

- Push this switch once to start operation. Push once again to stop it.
- For the operation mode setting, refer to the following table.

Mode	Temperature setting	Airflow rate
COOL	22.0°C	AUTO

- This switch is useful when the remote controller is missing.

Names of Parts

■ Outdoor Unit

For RKA25

Outside air temperature sensor: (Back)

- It senses the ambient temperature around the unit.

Air inlet:
(Back and side)

Air outlet

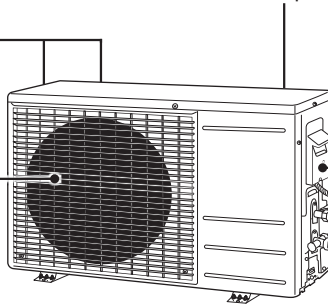

Drain hose

Refrigerant piping and inter-unit cable

Earth terminal:

- It is inside of this cover.

For RKA35/50*

*Appearance of outdoor units may differ from some models.

Outside air temperature sensor: (Back)

- It senses the ambient temperature around the unit.

Air inlet:
(Back and side)

Air outlet

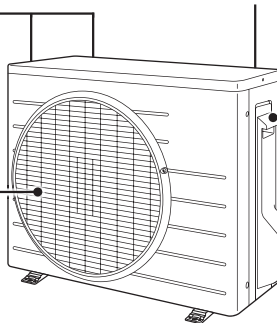

Drain hose

Earth terminal:

- It is inside of this cover.

Refrigerant piping and inter-unit cable

For RKA60

Outside air temperature sensor: (Back)

- It senses the ambient temperature around the unit.

Air inlet:
(Back and side)

Air outlet

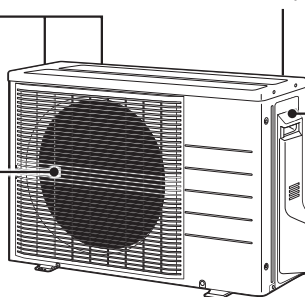

Drain hose

Earth terminal:

- It is inside of this cover.

Refrigerant piping and inter-unit cable

Remote Controller

Signal transmitter:
 • It sends signals to the indoor unit.

Display (LCD):
 • Displays the current settings.
 (In this illustration, each section is shown with all its displays ON for the purpose of explanation.)

MODE selector button:
 • It selects the operation mode (COOL/DRY/FAN ONLY)
 Page 9

TEMPERATURE adjustment buttons:
 • Changes the temperature setting.
 Page 9

COMFORT button:
 • COMFORT AIRFLOW operation.
 Page 13

OFF TIMER button: Page 16

ON TIMER button: Page 17

OFF button:
 • Press this button once to stop operation.
 Page 9

FAN setting button:
 • Selects the airflow rate setting.
 Page 10

ECONO button:
 • ECONO operation
 Page 15

POWERFUL button: Page 12

SWING button:
 • Adjusting the Airflow Direction.
 Page 11

MOLD PROOF button: Page 14

TIMER CANCEL button:
 • Cancels the timer setting.

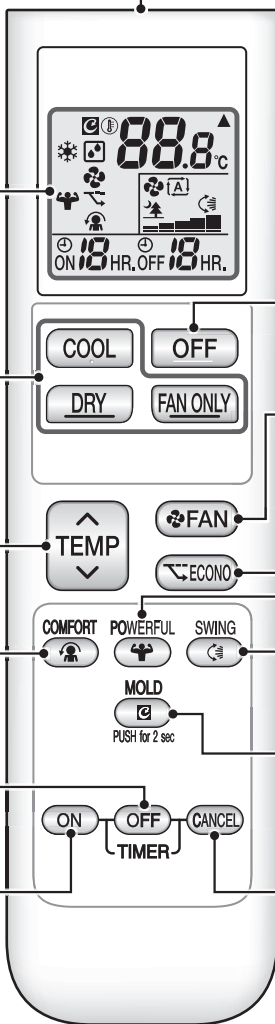

Model name	ARC480A51
------------	-----------

Preparation Before Operation

■ To set the batteries



Slide the back cover to take it off.

Position ⊕ and ⊖ correctly!

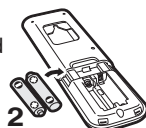

Set two dry batteries AAA.LR03 (alkaline).

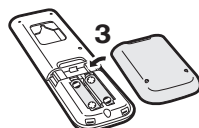

Set the back cover as before.

■ To operate the remote controller

- To use the remote controller, aim the transmitter at the indoor unit. If there is anything blocking signals between the unit and the remote controller, such as a curtain, the unit will not operate.
- Do not drop the remote controller. Do not get it wet.
- The maximum distance for communication is about 7m.

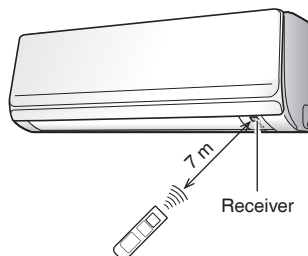

■ To fix the remote controller holder on the wall

1. Choose a place from where the signals reach the unit.
2. Fix the holder to a wall, a pillar, etc. with the screws supplied with the holder.
3. Place the remote controller in the remote controller holder.

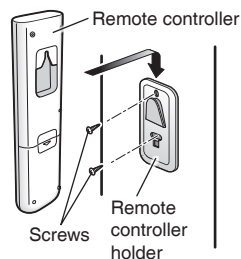

■ Turn the breaker on

- After the power is turned on, the flap of the indoor unit opens and closes once to set the reference position.

ATTENTION

■ About batteries

- When replacing the batteries, use batteries of the same type, and replace the 2 old batteries together.
- When the system is not used for a long time, take the batteries out.
- The batteries will last for approximately one year. If the remote controller display begins to fade and the degradation of reception performance occurs within a year, however, replace both two batteries with new size AAA.LR03 (alkaline) batteries.
- The attached batteries are provided for the initial use of the system. The usable period of the batteries may be short depending on the manufactured date of the air conditioner.
- When battery power has run out, the LCD will begin blinking as an alert that the batteries need replacing. When the LCD is blinking, the remote controller will stop all operations except to turn off the air conditioner.

■ About remote controller

- Never expose the remote controller to direct sunlight.
- Dust on the signal transmitter or receiver will reduce the sensitivity. Wipe off dust with soft cloth.
- Signal communication may be disabled if an electronic-starter-type fluorescent lamp (such as inverter-type lamps) is in the room. Consult the shop if that is the case.
- If the remote controller signals happen to operate another appliance, move that appliance to somewhere else, or consult the shop.

COOL · DRY · FAN ONLY Operation

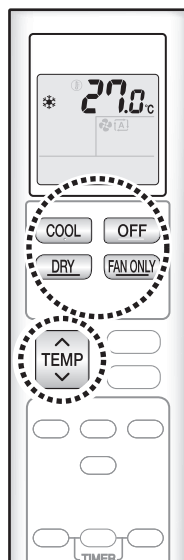

The air conditioner operates in the user selected operation mode.

■ To start operation

1. Press button of your desired operation mode.

1-1 COOL operation

- Press **COOL** . “❄️” appears on the LCD

1-2 DRY operation

- Press **DRY** . “💧” appears on the LCD

1-3 FAN ONLY operation

- Press **FAN ONLY** . “🌀” appears on the LCD

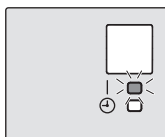

Display

- COOL/DRY/FAN ONLY operation
The OPERATION lamp lights green.
- Operation mode can be changed while operating by pressing your desired operation mode button.

■ To stop operation

2. Press **OFF** .

- Then OPERATION lamp goes off.

■ To change the temperature setting

3. Press **TEMP** .

- The displayed items on the LCD will change whenever either one of the buttons is pressed.

COOL operation	DRY or FAN ONLY operation
16.0-32.0°C	The temperature setting is not available.
Press ▲ to raise the temperature and press ▼ to lower the temperature. Each pressing of the button changes the temperature by 0.5°C.	

NOTE

MODE	Notes on each operation mode
COOL	• This air conditioner cools the room by releasing the heat in the room outside. Therefore the cooling performance of the air conditioner may be decrease if the outdoor temperature is high.
DRY	• The computer chip works to rid the room of humidity while maintaining the temperature as much as possible. It automatically controls temperature and airflow rate, so manual adjustment of these functions is unavailable.
FAN ONLY	• This mode is valid for fan only.

Adjusting the Airflow Rate

You can adjust the airflow rate to increase your comfort.

■ To adjust the airflow rate setting

1. Press .

- Each pressing of  change the airflow rate setting in sequence shown below.

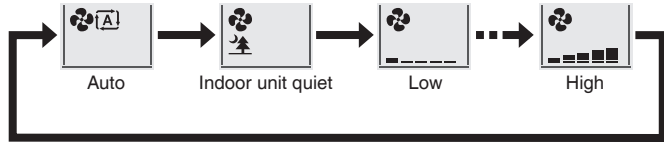

- When the airflow is set to “”, indoor unit quiet operation will start and the noise from the unit will become quieter.
- In indoor unit quiet operation, the airflow rate is set to a weak level.
- If the temperature does not reach the desired point, change the airflow rate setting.
- In DRY mode, the airflow rate setting is not available.
- If COOL/DRY operation is started with airflow settings on “AUTO”, the indoor unit will initially deodorise, which functions to suppress any internal odours. As a result, the indoor unit will not emit air immediately. (Wait for about 1 minute.)
- At smaller airflow rates, the cooling effect is also smaller.

Tips for saving energy

- Be careful not to cool the room too much.
Keeping the temperature setting at a moderate level helps save energy.
- Recommended temperature setting for cooling is 26.0-28.0°C.
- Cover windows with a blind or a curtain.
Blocking sunlight and air from outdoors increases the cooling effect.
- Clogged air filters cause inefficient operation and waste energy.
Clean them once in about every 2 weeks.

Adjusting the Airflow Direction

You can adjust the airflow direction to increase your comfort.

ATTENTION

- Always use a remote controller to adjust the flap angle.
 - If you attempt to move it forcibly with hand when it is swinging, the mechanism may be broken.
- Be careful when adjusting the louvres.
 - Inside the air outlet, a fan is rotating at a high speed.

[Auto swing – for up and down airflow direction]

■ To adjust the flap (horizontal blade)

1. Press  .

- “” appears on the LCD and the flap will begin to swing.

2. When the flap has reached the desired position, press  once more.

- The flap will stop moving.
- “” disappears from the LCD.

[Manual adjustment – for right and left airflow direction]

■ To adjust the louvres (vertical blades)

Hold the knob and move the louvres.
(You will find a knob on the left-side and the right-side blades.)

- When the unit is installed in the corner of a room, the direction of the louvres should be facing away from the wall.
If they face the wall, the wall will block off the wind, causing the cooling efficiency to drop.

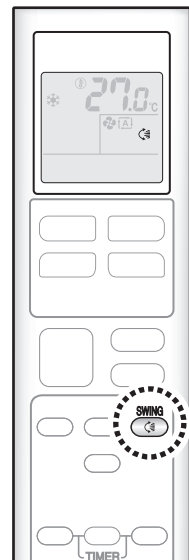
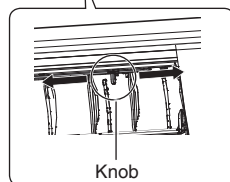
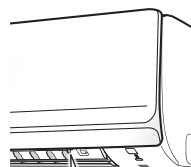

NOTE

■ Notes on airflow direction setting

- The movable range of the flap varies according to the operation mode.

[Movable range of the flap]

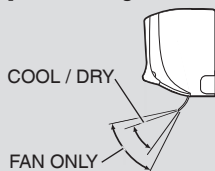

POWERFUL Operation



POWERFUL operation quickly maximizes the cooling effect in any operation mode. You can get the maximum capacity.

■ To start

1. Press **POWERFUL**  during operation.

- POWERFUL operation ends in 20 minutes. Then the system automatically operates again with the previous settings which were used before POWERFUL operation.
- “” appears on the LCD.

■ To cancel

2. Press **POWERFUL**  again.

- “” disappears from the LCD.

NOTE

■ Notes on POWERFUL operation

- When using POWERFUL operation, there are some functions which are not available.
- POWERFUL operation cannot be used together with ECONO/COMFORT AIRFLOW operation. Priority is given to the function of whichever button is pressed last.
- POWERFUL operation can only be set when the unit is running. Pressing **OFF** causes the settings to be canceled, and “” disappears from the LCD.
- POWERFUL operation will not increase the capacity of the air conditioner if the air conditioner is already in operation with its maximum capacity demonstrated.
- **In COOL operation**
To maximize the cooling effect, the capacity of outdoor unit is increased and the airflow rate is fixed to the maximum setting.
The temperature and airflow settings are not available.
- **In DRY operation**
The temperature setting is lowered by 2.5°C and the airflow rate is slightly increased.
- **In FAN ONLY operation**
The airflow rate is fixed at the maximum speed.

COMFORT AIRFLOW Operation



The flow of air will be in the upward direction while in COOL operation, which will provide a comfortable wind that will not come in direct contact with people.

■ To start

1. Press  .

- “” appears on the LCD.

	COOL operation	DRY operation
Flap direction	Goes up	
Airflow rate	The airflow rate can be set to any level	Auto

- Not available in FAN ONLY Mode.

■ To cancel

2. Press  .

- “” disappears from the LCD.

NOTE

■ Notes on COMFORT AIRFLOW operation

- The flap position will change, preventing air from blowing directly on the occupants of the room.
- POWERFUL operation cannot be used together with ECONO/COMFORT AIRFLOW operation. Priority is given to the function of whichever button is pressed last.
- The flow of air will be in the upward direction while in COOL/DRY operation, which will provide a comfortable wind that will not come in direct contact with people.

COMFORT AIRFLOW Operation (COOL/DRY mode)

- Direction of the flap: Upward (ceiling airflow)

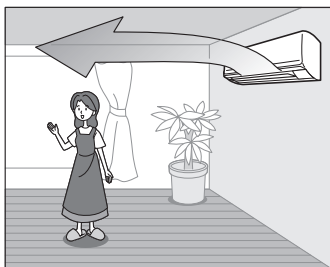



MOLD PROOF Operation





MOLD PROOF operation is a function which reduces the spread of mold by using FAN operation to lower the humidity inside the indoor unit.

[To automatically operate]



■ To start

1. Press  and hold the button for two seconds.
 - “” appears on the LCD.

■ To cancel

2. Press  and hold the button for two seconds one more time.
 - “” disappears from the LCD.

[To manually operate]

1. Press  for about 2 seconds while the unit is not operating.
 - “” blinks on the LCD, and the display returns to normal after a while.

NOTE

■ Notes on MOLD PROOF operation

- When you want to stop MOLD PROOF operation midway, press .
- After DRY or COOL operation stops, the air conditioner starts MOLD PROOF operation automatically, and then stops automatically 60 minutes later.
- This function is not designed to remove existing dust or mold.
- MOLD PROOF operation is not available when the unit is turned off using the OFF TIMER.

ECONO Operation



ECONO operation is a function which enables efficient operation by limiting the maximum power consumption value.

This function is useful for cases in which attention should be paid to ensure a circuit breaker will not trip when the product runs alongside other appliances.

■ To start



1. Press  .
 - “” appears on the LCD.

■ To cancel

2. Press  again.
 - “” disappears from the LCD.

NOTE

■ Notes on ECONO operation

- ECONO Operation can only be set when the unit is running. Pressing  causes the setting to be canceled, and the “” disappears from the LCD.
- ECONO operation is a function which enables efficient operation by limiting the power consumption of the outdoor unit (operating frequency).
- ECONO operation functions in COOL and DRY operation.
- POWERFUL operation cannot be used together with ECONO/COMFORT AIRFLOW operation. Priority is given to the function of whichever button is pressed last.
- If the power consumption level is already low, switching to ECONO operation will not reduce the power consumption.

TIMER Operation



Timer functions are useful for automatically switching the air conditioner on or off at night or in the morning.

You can also use OFF TIMER and ON TIMER in combination.

[OFF TIMER operation]

■ To set

1. Press **OFF** .



2. Press **OFF** until the time setting reaches the point you like.

- Each pressing of button increases the time setting by 1 hour.
- Setting time can be increased to 12 hours maximum.
- The TIMER lamp lights orange.

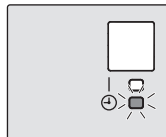

Display

■ To cancel

3. Press **CANCEL** .

- “OFF 1 HR.” disappears from the LCD.
- The TIMER lamp goes off.

NOTE

■ NIGHT SET MODE

- When the OFF TIMER is set, the air conditioner automatically adjusts the temperature setting (0.5°C up in COOL) to prevent excessive cooling for your pleasant sleep.

[ON TIMER operation]

■ To set

1. Press **ON** .



2. Press **ON** until the time setting reaches the point you like.

- Each pressing of button increases the time setting by 1 hour.
- Setting time can be increased to 12 hours maximum.
- The TIMER lamp lights orange.

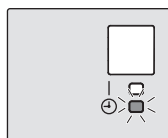

Display

■ To cancel

3. Press **CANCEL** .

- “ON 1 HR.” disappears from the LCD.
- The TIMER lamp goes off.

[ON/OFF TIMER combination]

■ To combine ON TIMER and OFF TIMER

- A sample setting for combining the 2 timers is shown below.
 - When setting while unit is operating.



- When setting while unit is stopped.



ATTENTION

■ In the following cases, set the timer again.



- After a breaker has turned OFF.
- After a power failure.
- After replacing batteries in the remote controller.

Care and Cleaning

⚠ CAUTION

- Before cleaning, be sure to stop the operation and turn the breaker OFF.
- When removing or attaching the front panel, use a robust and stable stool and watch your steps carefully.
- When removing or attaching the front panel, support the panel securely with hand to prevent it from falling.
- After cleaning, make sure that the front panel is securely fixed.

Units

Wipe them with a dry soft cloth.		
----------------------------------	---	---

■ Front panel

1. Remove the front panel.

- Open the front panel.
- Slide the front panel to either the left or right and pulling it toward you. This will disconnect the front panel shaft on one side.
- Disconnect the front panel shaft on the other side in the same manner.

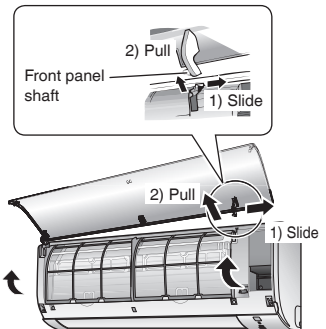

2. Clean the front panel.

- Wipe it lightly with a soft cloth soaked in water or a liquid neutral detergent.
- Wipe it with a dry soft cloth.

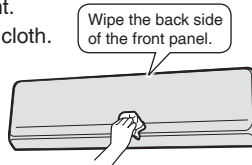

3. Attach the front panel.

- Align the rotation dowels on the left and right of the front panel with the slots, then push them all the way in.
- Close the front panel slowly. (Press the panel at both sides and in the central area.)

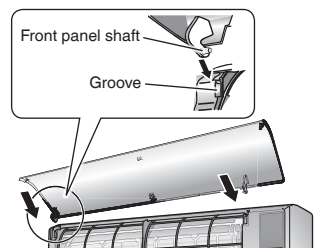

CAUTION

- Do not touch the aluminum fins by bare hand at the time of dismounting or mounting the filter.

■ Air filter

1. Pull out the air filters.

- Open the front panel.
- Push a little upwards the filter tab at the center of each air filter, then pull it down.

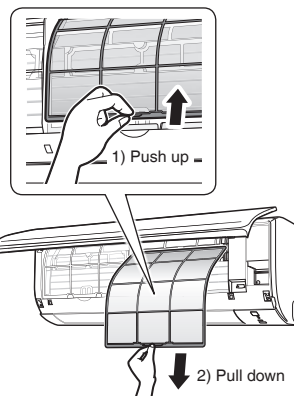

2. Wash the air filters with water or clean them with vacuum cleaner.

- It is recommended to clean the air filters every 2 weeks.

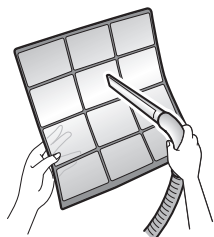

Use a vacuum cleaner to remove dust.



If the dust does not come off easily
Wash the air filters with neutral detergent thinned with lukewarm water, then dry them up in the shade.

3. Set the filters as they were and close the front panel.

- Press the front panel at both sides and the center.

Care and Cleaning

■ Filter (small)

* For the applicable filter type, please refer to **NOTE** on **Page 21**.

1. **Open the front panel and pull out the air filter.**
2. **Take off the filters.**
 - Remove the filters from the 6 tabs.
3. **Clean or replace the filters.**

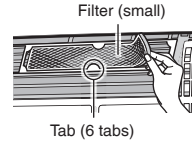

[Cleaning]

Deodorizing filter (enzyme blue) [blue] or titanium apatite deodorizing filter [blue-black]

- 3-1 Vacuum dust, and soak in lukewarm water or water for about 10 to 15 minutes if very dirty.
- 3-2 After washing, shake off remaining water and let them dry in the shade.
 - This filter can be renewed by washing it with water once **every 6 months** and we recommend replacing it once **every 3 years**.
 - Do not wring out the filter when removing water from it.

Dust collection filter (PM2.5) [white]

- Do not wash the filters as this will reduce their efficiency.
- It is recommended to replace it once **every 6 months**.

[Replacement]

Remove each filter from the front grille by detaching them from the 6 tabs and then install the new filters.

- Dispose of the old filter as non-flammable waste.
 - When attaching the filter, check that the filter is properly set in the tabs.
4. **Set the filters as they were and close the front panel.**
 - Press the front panel at both sides and the center.

Notes on cleaning

■ For cleaning, do not use the materials as follows.

- Hot water above 40°C.
- Benzine, gasoline, thinner, other volatile oils.
- Polishing compound.
- Scrubbing brushes, other hard stuff.



NOTE

- Operation with dirty filters:
 - 1) cannot deodorize the air.
 - 2) cannot clean the air.
 - 3) results in poor cooling.
 - 4) may cause odour.
- Dispose of old filters as non-flammable waste.
- To purchase the filters (Table 1) or to purchase the another type, contact the dealer where you bought the air conditioner.
- For cleaning and replacement of filter some may differ from some model, refer to label attachments in separately sold part.

Table 1

Item	Part No.
Deodorizing filter (enzyme blue) - without frame (set of 2)	BAFP094A41
Dust collection filter (PM2.5) - without frame (set of 2)	BAFP046A41
Titanium apatite deodorizing filter - without frame (set of 2)	KAF970A46

We recommend periodical maintenance.

In certain operating conditions, the inside of the air conditioner may get foul after several seasons of use, resulting in poor performance. It is recommended to have periodical maintenance by a specialist aside from regular cleaning by the user. For specialist maintenance, contact the service shop where you bought the air conditioner.

The maintenance cost must be borne by the user.

Check

- Check that the base, stand and other fittings of the outdoor unit are not decayed or corroded.
- Check that nothing blocks the air inlets and the outlets of the indoor unit and the outdoor unit.
- Check that the drain comes smoothly out of the drain hose during COOL or DRY operation.
 - If no drain water is seen, water may be leaking from the indoor unit. Stop operation and consult the service shop if this is the case.

Before a long idle period

1. Operate the “MOLD PROOF”. Page 14
2. After operation stops, turn off the breaker for the room air conditioner.
3. Clean the air filters and set them again.
4. Take out the batteries from the remote controller.

Troubleshooting

These cases are not troubles.

The following cases are not air conditioner troubles but have some reasons. You may just continue using it.

Case	Explanation
Operation does not start soon. <ul style="list-style-type: none"> • When ON/OFF button was pressed soon after operation was stopped. • When the mode was reselected. 	<ul style="list-style-type: none"> • This is to protect the air conditioner. You should wait for about 3 minutes.
The outdoor unit emits water.	<ul style="list-style-type: none"> ■ In COOL or DRY mode <ul style="list-style-type: none"> • Moisture in the air condenses into water on the cool surface of outdoor unit piping and drips.
Mist comes out of the indoor unit.	<ul style="list-style-type: none"> • This happens when the air in the room is cooled into mist by the cold airflow during cooling operation.
The indoor unit gives out odour.	<ul style="list-style-type: none"> • This happens when smells of the room, furniture, or cigarettes are absorbed into the unit and discharged with the airflow. (If this happens, we recommend you to have the indoor unit washed by a technician. Consult the service shop where you bought the air conditioner.)
The outdoor fan rotates while the air conditioner is not in operation.	<ul style="list-style-type: none"> ■ After operation is stopped: <ul style="list-style-type: none"> • The outdoor fan continues rotating for about 60 seconds for system protection. ■ While the air conditioner is not in operation: <ul style="list-style-type: none"> • When the outdoor temperature is very high, the outdoor fan starts rotating for system protection.
The operation stopped suddenly. (OPERATION lamp is on.)	<ul style="list-style-type: none"> • For system protection, the air conditioner may stop operating on a sudden large voltage fluctuation. It automatically resumes operation in about 3 minutes.
Remote controller does not work properly. <ul style="list-style-type: none"> ■ No remote controller signals are displayed. ■ The remote controller sensitivity is low. ■ The display is low in contrast or blacked out. ■ The display runs out of control. 	<ul style="list-style-type: none"> • The batteries are dying and the remote controller is malfunctioning. Replace all the batteries with new size AAA.LR03 (alkaline) batteries. For details, refer to “To set the batteries” of this manual. Page 8

Case	Explanation
<ul style="list-style-type: none"> ■ The unit does not receive signals from remote controller or has a limited operating range. ■ Other electronic devices start operating. 	<ul style="list-style-type: none"> • Signal communication may be disabled if an electronic-starter-type fluorescent lamp (such as inverter-type lamps) is in the room. Consult your dealer if that is in this case. • The remote controller may not function correctly if the transmitter is exposed to direct sunlight. • If the remote controller activates other electronic devices, move them away or consult your dealer.
<p>The flap does not start swinging immediately.</p>	<ul style="list-style-type: none"> • The air conditioner is adjusting the flap position. • The flap will start moving soon.
<p>The ON/OFF TIMER does not operate according to the settings.</p>	<ul style="list-style-type: none"> • Check if the ON/OFF TIMER correct. The actual length of timer can be differ from user setted time for approx. 10 minutes.
<p>A sound is heard.</p> <ul style="list-style-type: none"> ■ A sound like a flow of water ■ Ticking sound ■ Clicking sound during operation or idle time ■ Clopping sound 	<ul style="list-style-type: none"> • This sound is generated because the refrigerant in the air conditioner is flowing. • This is a pumping sound of the water in the air conditioner and heard when the water is pumped out from the air conditioner in cooling or drying operation. • The refrigerant flows in the air conditioner even if the air conditioner is not working when the indoor units in other rooms are in operation. • This sound is generated when the size of the air conditioner slightly expands or shrinks as a result of temperature changes. • This sound is generated when the refrigerant control valves or the electrical parts operate. • This sound is heard from the inside of the air conditioner when the exhaust fan is activated while the room doors are closed. Open the window or turn off the exhaust fan.
<p>Air does not come out.</p>	<ul style="list-style-type: none"> ■ In COOL or DRY mode <ul style="list-style-type: none"> • If COOL/DRY operation is started with airflow settings on "AUTO", the indoor unit will initially deodorise, which functions to suppress any internal odours. As a result, the indoor unit will not emit air immediately. (Wait for about 1 minute.)
<p>The air conditioner continues operating even after COOL or DRY operation is stopped.</p>	<ul style="list-style-type: none"> • The air conditioner is operating in MOLD PROOF mode. When you want to stop MOLD PROOF operation midway, press OFF. Page 14

Troubleshooting

Check again.

Please check again before calling a repair person.

Case	Check
<p>The air conditioner does not operate.</p> <p>OPERATION lamp is off.</p> <p>OPERATION lamp blinks.</p>	<ul style="list-style-type: none"> • Hasn't a breaker turned OFF or a fuse blown? • Isn't it a power failure? • Are batteries set in the remote controller? • Is the timer setting correct? <ul style="list-style-type: none"> • Turn off the power with the circuit breaker and restart operation with the remote controller. If the OPERATION lamp is still blinking, check the error code and consult your dealer.
<p>Cooling effect is poor.</p>	<ul style="list-style-type: none"> • Are the air filters clean? • Is there anything blocking the air inlet or air outlet of the indoor unit or outdoor unit? • Is the temperature setting appropriate? • Are the windows and doors closed? • Are the airflow rate and the air direction set appropriately? • Are outdoor ambient temperature not in operation range? • Is the unit set to the MOLD PROOF/ECONO mode? <p>Page 14, 15</p>
<p>Operation stops suddenly. (OPERATION lamp blinks.)</p>	<ul style="list-style-type: none"> • Are the air filters clean? • Is there anything blocking the air inlet or air outlet of the indoor unit or outdoor unit? • Clean the air filters or take all obstacles away and turn the breaker OFF. Then turn it ON again and try operating the air conditioner with the remote controller. If the lamp still blinks, call the service shop where you bought the air conditioner.
<p>An abnormal functioning happens during operation.</p>	<ul style="list-style-type: none"> • The air conditioner may malfunction with lightning or radio waves. Turn the breaker OFF, turn it ON again and try operating the air conditioner with the remote controller.

■ Notes on the operating conditions

- The air conditioner always consumes a small amount of electricity even while it is not operating.
- If you are not going to use the air conditioner for a long period, for example in spring or autumn, turn the breaker off.
- Use the air conditioner in the following conditions.

MODE	Operating conditions	If operation is continued out of this range
COOL / DRY	Outdoor temperature : 19.4-46.0°C Indoor temperature : 16.0-32.0°C Indoor humidity : 80% max.	<ul style="list-style-type: none"> • A safety device may work to stop the operation. • Condensation may occur on the indoor unit and drip.

- Operation outside this humidity or temperature range may cause a safety device to disable the system.

Call the service shop immediately.

WARNING

- When an abnormality (such as a burning smell) occurs, stop operation and turn the breaker OFF.
 - Continued operation in an abnormal condition may result in troubles, electric shocks or fire.
 - Consult the service shop where you bought the air conditioner.
- Do not attempt to repair or modify the air conditioner by yourself.
 - Incorrect work may result in electric shocks or fire.
 - Consult the service shop where you bought the air conditioner.

If one of the following symptoms takes place, call the service shop immediately.

- **The power cord is abnormally hot or damaged.**
- **An abnormal sound is heard during operation.**
- **The safety breaker, a fuse, or the earth leakage breaker cuts off the operation frequently.**
- **A switch or a button often fails to work properly.**
- **There is a burning smell.**
- **Water leaks from the indoor unit.**

Turn the breaker OFF and call the service shop.

- After a power failure
The air conditioner automatically resumes operation in about 3 minutes. You should just wait for a while.

- Lightning
If lightning may strike the neighboring area, stop operation and turn the breaker OFF for system protection.

Disposal requirements



Your product and the batteries supplied with the controller are marked with this symbol. This symbol means that electrical and electronic products and batteries shall not be mixed with unsorted household waste. For batteries, a chemical symbol can be printed beneath the symbol. This chemical symbol means that the battery contains a heavy metal above a certain concentration. Possible chemical symbols are:

- Pb: lead (>0.004%)

Do not try to dismantle the system yourself: the dismantling of the product, treatment of the refrigerant, of oil and of other parts must be done by a qualified installer in accordance with relevant local and national legislation.

Units and waste batteries must be treated at a specialized treatment facility for re-use, recycling and recovery.

By ensuring correct disposal, you will help to prevent potential negative consequences for the environment and human health.

Please contact the installer or local authority for more information.

Troubleshooting

■ Fault diagnosis by remote controller

- In case the air conditioner is malfunctioning, you can check the error code via the remote controller before consulting with service personnel and informing them of the malfunction code.

1. When **CANCEL** is held down for about 5 seconds, “00” blinks in the temperature display section.

2. Press **CANCEL** repeatedly until a continuous beep is produced.

- The code indication changes as shown below, and notifies you with a long beep.



	CODE	MEANING
SYSTEM	00	NORMAL
	UA	INDOOR-OUTDOOR UNIT COMBINATION FAULT
	U0	REFRIGERANT SHORTAGE
	U2	DROP VOLTAGE OR MAIN CIRCUIT OVERVOLTAGE
	U4	FAILURE OF TRANSMISSION (BETWEEN INDOOR UNIT AND OUTDOOR UNIT)
INDOOR UNIT	A1	INDOOR PCB DEFECTIVENESS
	A5	HIGH PRESSURE CONTROL OR FREEZE-UP PROTECTOR
	A6	FAN MOTOR FAULT
	C4	FAULTY HEAT EXCHANGER TEMPERATURE SENSOR
	C9	FAULTY SUCTION AIR TEMPERATURE SENSOR
OUTDOOR UNIT	EA	COOLING-HEATING SWITCHING ERROR
	E1	CIRCUIT BOARD FAULT
	E5	OL STARTED
	E6	FAULTY COMPRESSOR START UP
	E7	DC FAN MOTOR FAULT
	F3	HIGH TEMPERATURE DISCHARGE PIPE CONTROL
	F6	HIGH PRESSURE CONTROL (IN COOLING)
	F8	OPERATION HALT DUE TO COMPRESSOR INTERNAL TEMPERATURE ABNORMALITY
	H0	SENSOR FAULT
	H6	OPERATION HALT DUE TO FAULTY POSITION DETECTION SENSOR
	H8	DC CURRENT SENSOR FAULT
	H9	FAULTY SUCTION AIR TEMPERATURE SENSOR
	J3	FAULTY DISCHARGE PIPE TEMPERATURE SENSOR
	J6	FAULTY HEAT EXCHANGER TEMPERATURE SENSOR
	L3	ELECTRICAL PARTS HEAT FAULT
	L4	HIGH TEMPERATURE AT INVERTER CIRCUIT HEATSINK
L5	OUTPUT OVERCURRENT	
P4	FAULTY INVERTER CIRCUIT HEATSINK TEMPERATURE SENSOR	

NOTE

- A short beep and 2 consecutive beeps indicate non-corresponding codes.
- To cancel the code display, hold **CANCEL** down for about 5 seconds. The code display also clears if no button is pressed for 1 minute.

MEMO

GIỚI THIỆU ỨNG DỤNG DAIKIN VIETNAM

Ứng dụng Daikin Vietnam hướng đến mục tiêu nâng cao chất lượng dịch vụ sau bán hàng và trải nghiệm của khách hàng. Thông qua ứng dụng này, khách hàng có thể cập nhật thông tin thiết bị điều hoà không khí, kiểm tra lịch sử bảo dưỡng, lịch sử sửa chữa, nhanh chóng gửi yêu cầu dịch vụ và cập nhật thông tin mới nhất từ Daikin Vietnam. Thực hiện theo hướng dẫn dưới đây để cài đặt ứng dụng.



Link cài đặt ứng dụng



Quét mã QR



Biểu tượng ứng dụng



Giao diện ứng dụng

MỤC LỤC

ĐỌC TRƯỚC KHI VẬN HÀNH

Lưu ý về an toàn	2
Tên bộ phận	5
Chuẩn bị trước khi vận hành	8

VẬN HÀNH

Vận hành LẠNH · KHÔ · CHỈ DỪNG QUẠT	9
Điều chỉnh tốc độ gió	10
Điều chỉnh hướng gió	11
Vận hành LÂM LẠNH NHANH	12
Vận hành LUỒNG GIÓ DỄ CHỊU	13
Vận hành CHỐNG MỐC	14
Vận hành TIẾT KIỆM	15
Vận hành BỘ HẸN GIỜ	16

BẢO QUẢN

Bảo quản và Vệ sinh	18
---------------------------	----

KHẮC PHỤC SỰ CỐ

Khắc phục sự cố	22
-----------------------	----

Văn bản Tiếng Anh là hướng dẫn gốc. Các ngôn ngữ khác là bản dịch của hướng dẫn gốc.

Lưu ý về an toàn

	Đọc kỹ các lưu ý trong tài liệu hướng dẫn này trước khi vận hành thiết bị.		Thiết bị này sử dụng môi chất lạnh R32
--	---	--	---

- Sau khi đọc, hãy giữ hướng dẫn này ở nơi thuận tiện để bạn có thể tham khảo bất cứ khi nào cần. Nếu thiết bị được chuyển đến người dùng mới, đảm bảo gửi cả hướng dẫn này.
- Để hướng dẫn này ở nơi vận hành viên có thể dễ dàng tìm thấy.
- Đọc tất cả lưu ý về an toàn trong hướng dẫn này cẩn thận trước khi vận hành máy.
- Vì lý do an toàn, vận hành viên phải đọc những lưu ý sau cẩn thận.
- Những lưu ý được mô tả ở đây được phân loại thành **CẢNH BÁO** và **THẬN TRỌNG**. Cả hai loại đều chứa thông tin quan trọng về an toàn. Đảm bảo xem tất cả những lưu ý này.

	CẢNH BÁO	Không tuân theo những hướng dẫn này một cách hợp lý có thể dẫn đến thương tích cá nhân hoặc tử vong.
	THẬN TRỌNG	Không tuân thủ các hướng dẫn này một cách hợp lý có thể dẫn đến hư hỏng tài sản hoặc thương tích cá nhân, điều này có thể nguy hiểm tùy theo các tình huống.



Không được thử.



Đảm bảo tuân theo các hướng dẫn.



Đảm bảo nối đất.



Không để nước làm ướt máy điều hòa và điều khiển từ xa.



Không chạm vào máy điều hòa và điều khiển từ xa khi tay ướt.

CẢNH BÁO



- Thiết bị phải được bảo quản trong phòng không có các nguồn gây cháy hoạt động liên tục (ví dụ: lửa đang cháy, thiết bị dùng khí gas đang hoạt động hoặc máy sưởi điện đang hoạt động).
- Không được chọc thủng hoặc đốt.
- Lưu ý rằng các môi chất lạnh có thể không có mùi.
- Thiết bị phải được lắp đặt, vận hành và bảo quản trong phòng có diện tích sàn lớn hơn $-m^2$.
- * Vì lượng môi chất nạp tối đa của model máy này là dưới 1,22kg, thiết bị không có giới hạn diện tích sàn tối thiểu.
- Để tránh cháy, nổ hoặc thương tích, không vận hành máy khi nguy hiểm, trong đó có trường hợp phát hiện thấy xung quanh thiết bị có khí dễ cháy hoặc khí ăn mòn.
- Không có lợi cho sức khỏe khi tiếp xúc với luồng khí này trong thời gian dài.
- Không đặt các vật như gậy, ngón tay, v.v. trong cửa hút gió hoặc thổi gió. Hỏng chức năng sản phẩm, hư hại sản phẩm hoặc thương tích có thể xảy ra do tiếp xúc với các cánh quạt tốc độ cao của máy điều hòa.
- Không tự sửa, tháo dỡ, lắp đặt lại hoặc điều chỉnh máy điều hòa vì việc này có thể dẫn đến các nguy cơ rò rỉ nước, điện giật hoặc nguy cơ hỏa hoạn.
- Không tự ý lắp hoặc sửa chữa máy điều hòa. Ngay không phù hợp có thể dẫn đến rò rỉ nước, điện giật hoặc nguy cơ hỏa hoạn. Vui lòng liên hệ với đại lý tại địa phương bạn hoặc nhân viên có trình độ để thực hiện công việc lắp đặt và bảo trì.
- Không sử dụng bình xịt dễ cháy xung quanh máy điều hòa, nếu không có thể gây hỏa hoạn.
- Không đặt những vật dễ cháy như bình xịt trong phạm vi 1 m từ cửa thải gió.
Bình xịt có thể nổ do không khí nóng từ dàn nóng hoặc dàn lạnh.
- Khi máy điều hòa bị hỏng (bốc mùi khét, v.v.) hãy tắt nguồn dàn lạnh và liên hệ với đại lý tại địa phương bạn. Tiếp tục vận hành trong những điều kiện như vậy có thể dẫn đến các nguy cơ hỏng, điện giật hoặc hỏa hoạn.
- Không sử dụng môi chất lạnh nào khác ngoài môi chất lạnh đã được quy định cho dàn nóng (R32) khi lắp đặt, di chuyển hoặc sửa chữa. Sử dụng môi chất lạnh khác có thể gây sự cố hoặc hư hỏng dàn lạnh và thương tích cho người.



- Bộ phận làm lạnh được sử dụng trong máy điều hòa là an toàn. Mặc dù sẽ không xảy ra rò rỉ, nhưng nếu vì một lý do nào đó mà có bất cứ lượng môi chất lạnh nào rò rỉ trong phòng, hãy đảm bảo môi chất lạnh không tiếp xúc với bất kỳ ngọn lửa nào như máy sưởi khí, máy sưởi dầu hoặc vùng khí.
- Nếu máy điều hòa nhiệt độ không làm lạnh phù hợp, môi chất lạnh có thể bị rò rỉ, trong trường hợp đó hãy gọi điện cho đại lý bán hàng. Khi tiến hành sửa chữa cùng với bổ sung môi chất lạnh, hãy kiểm tra nội dung sửa chữa với nhân viên bảo trì của chúng tôi.

- Không tự ý lắp đặt máy điều hòa. Lắp đặt không đúng có thể dẫn đến rò rỉ nước, điện giật hoặc nguy cơ hỏa hoạn. Để lắp đặt, hãy liên hệ đại lý hoặc nhân viên kỹ thuật có trình độ.
- Để tránh điện giật, cháy hoặc thương tích, nếu bạn phát hiện ra bất thường như mùi khét, hãy dừng vận hành và tắt aptomat. Và gọi điện cho đại lý của bạn để được hướng dẫn.
- Không dùng nước rửa máy điều hòa, vì làm như vậy có thể dẫn đến điện giật hoặc hỏa hoạn.
- Không đặt bình chứa nước (như lọ hoa v.v) trên máy vì làm như vậy có thể dẫn đến các nguy cơ điện giật hoặc hỏa hoạn.
- Phải đảm bảo lắp đặt cầu dao chống dòng rò. Không lắp đặt cầu dao chống dòng rò có thể dẫn đến điện giật hoặc hỏa hoạn.
- Chỉ nối máy điều hòa với nguồn điện theo đúng như quy định. Sử dụng nguồn điện khác với nguồn được chỉ định có thể dẫn đến điện giật, quá nhiệt và hỏa hoạn.



- Đảm bảo nối đất cho máy. Không nối đất cho máy với đường dây có sẵn, dây dẫn chống sét hay đường dây dẫn nối đất của điện thoại. Nối đất không đúng có thể dẫn đến điện giật.

THẬN TRỌNG



- Lưu ý rằng việc tiếp xúc trực tiếp trong thời gian dài với không khí lạnh từ máy điều hòa hoặc không khí quá lạnh có thể có hại đối với tình trạng thể chất và sức khỏe của bạn.
- Không sử dụng máy điều hòa cho các mục đích ngoài mục đích được thiết kế. Không sử dụng máy điều hòa để làm lạnh các thiết bị đo chính xác, thức ăn, cây trồng, động vật hoặc tác phẩm nghệ thuật vì làm như vậy có thể ảnh hưởng xấu đến hiệu suất, chất lượng và/hoặc độ bền của đồ vật liên quan.
- Không để cây hoặc động vật tiếp xúc trực tiếp với luồng khí từ dàn lạnh vì làm như vậy có thể gây những ảnh hưởng không tốt.
- Không đặt thiết bị tạo lửa đang cháy ở nơi tiếp xúc với luồng gió từ thiết bị vì làm như vậy có thể làm giảm khả năng cháy của dầu đốt.
- Không chặn các cửa hút gió và cửa xả gió. Luồng gió bị giảm bớt có thể dẫn đến không đủ công suất hoặc gây sự cố.
- Để phòng hỏa hoạn trong trường hợp rò rỉ môi chất lạnh. Nếu máy điều hòa không hoạt động đúng cách, tức là không tạo ra không khí mát, thì nguyên nhân có thể là do rò rỉ môi chất lạnh. Liên hệ đại lý bán hàng để được hỗ trợ. Môi chất lạnh trong máy điều hòa là an toàn và thường không rò rỉ. Tuy nhiên, trong trường hợp rò rỉ, tiếp xúc với thiết bị đốt đang cháy, máy sưởi hoặc bếp nấu có thể dẫn đến tạo ra khí độc hại. Không sử dụng máy điều hòa cho đến khi nhân viên bảo dưỡng có trình độ xác nhận rằng đã sửa chữa được rò rỉ.
- Không ngồi hoặc đặt đồ vật lên dàn nóng. Bị ngã hoặc các vật bị rơi có thể gây ra thương tích.
- Không đặt đồ vật để bị ẩm trực tiếp dưới dàn lạnh hoặc dàn nóng. Trong những điều kiện nhất định, ngưng tụ trên dàn lạnh chính hoặc đường ống môi chất lạnh, bản phin lọc khí hoặc tắc ống xả có thể làm nước nhỏ giọt, gây tắc nghẽn hoặc làm hỏng những đồ vật liên quan.
- Sau khi sử dụng một thời gian dài, kiểm tra bề đỡ máy và chỗ xung quanh xem có hư hỏng gì không. Nếu cứ để trong tình trạng hư hỏng, máy có thể bị rơi và gây thương tích.
- Để tránh thương tích, không chạm vào cửa hút gió hoặc các lá nhôm tản nhiệt của dàn lạnh hoặc dàn nóng.
- Thiết bị này không được thiết kế để cho trẻ nhỏ hoặc người ốm yếu không có người giám sát sử dụng. Làm như vậy có thể dẫn đến sự suy giảm chức năng cơ thể và gây hại cho sức khỏe.
- Nên giám sát trẻ để đảm bảo rằng chúng không chơi với thiết bị hoặc điều khiển từ xa. Trẻ vô tình sử dụng có thể dẫn đến suy giảm chức năng cơ thể và gây hại cho sức khỏe.
- Không ngồi lên dàn nóng. Không đặt đồ vật lên máy hoặc kéo máy. Làm như vậy có thể gây tai nạn như rơi hoặc đổ xuống, dẫn đến thương tích, hỏng chức năng hoặc hư hỏng sản phẩm.
- Không tác động mạnh đến dàn lạnh và dàn nóng, nếu không có thể dẫn đến hư hỏng sản phẩm.
- Không đặt đồ vật quanh dàn lạnh. Làm như vậy có thể gây ảnh hưởng xấu đến hiệu suất, chất lượng sản phẩm và tuổi thọ của máy điều hòa.
- Cẩn thận không để vật nuôi đi tiểu lên máy điều hòa. Đi tiểu lên máy điều hòa có thể dẫn đến điện giật hoặc hỏa hoạn.
- Không ngồi hoặc treo lên mặt nạ. Mặt nạ có thể rơi và gây thương tích hoặc làm hư hỏng sản phẩm.
- Không đu đưa mặt nạ. Mặt nạ có thể chạm vào người hoặc đồ vật và có thể gây ra thương tích hoặc hư hại tài sản.
- Không để trẻ nhỏ chơi xung quanh mặt nạ. Có thể xảy ra thương tích hoặc hư hỏng tài sản.
- Không kéo các dây dẫn. Dây có thể bị đứt và mặt nạ có thể bị rơi và có thể dẫn đến thương tích hoặc hư hại tài sản.
- Không đặt vật cản trên hành trình di chuyển. Mặt nạ có thể rơi và gây thương tích hoặc làm hư hại tài sản.
- Không uốn cong hoặc làm hỏng dây dẫn. Dây có thể bị đứt và mặt nạ có thể bị rơi và có thể dẫn đến thương tích hoặc hư hại tài sản.

Lưu ý về an toàn

- Không đặt đồ vật lên mặt nạ, nếu không, có thể dẫn đến hỏng chức năng sản phẩm.
- Không sử dụng bề không ổn định tại thời điểm vận hành hoặc bảo trì điều hòa nhiệt độ, nếu không bạn có thể bị ngã hoặc thương tích.
- Để điều khiển từ xa ngoài tầm với của trẻ em. Sử dụng điều khiển từ xa không đúng cách có thể dẫn đến thương tích.

- ! Để tránh cạn kiệt oxy, đảm bảo rằng phòng được thông gió đầy đủ nếu thiết bị như bếp nấu được sử dụng cùng với máy điều hòa.
- Trước khi vệ sinh, đảm bảo dừng hoạt động của thiết bị, tắt aptomat hoặc rút dây nguồn. Nếu không, có thể dẫn đến điện giật và thương tích.
- Không nối máy điều hoà với nguồn điện không đúng quy định. Việc này có thể gây ra sự cố hoặc hỏa hoạn.
- Tùy theo môi trường, cần phải lắp đặt cầu dao chống dòng rò. Thiếu cầu dao chống dòng rò có thể dẫn đến điện giật.
- Bố trí ống xả nước để đảm bảo thoát nước tốt. Thoát nước không tốt có thể làm nhà, đồ đạc bị ẩm ướt, v.v.
- Không đặt đồ vật ở ngay xung quanh dàn nóng và không để lá và các mảnh vụn khác tích tụ quanh dàn nóng.
Lá là ổ cho các động vật nhỏ và chúng có thể chui vào dàn nóng.
Sau khi vào máy, những động vật này có thể làm hỏng chức năng, bốc khói hoặc hỏa hoạn khi tiếp xúc với các bộ phận điện.

- ⚡ Để tránh điện giật, không vận hành máy khi tay ướt.

- ⚡ Không dùng quá nhiều nước để lau dàn lạnh, chỉ sử dụng một miếng vải hơi ẩm.
- Không đặt những vật như bình chứa nước hoặc bất kỳ thứ gì lên trên máy.
Nước có thể thấm vào máy và giảm khả năng cách điện, dẫn đến điện giật.

Đây là thiết bị mà công chúng phổ thông không thể tiếp cận.

Chú ý về khu vực quanh dàn nóng và dàn lạnh.

- Phải đảm bảo thực hiện theo chỉ dẫn như dưới đây.
 - Dàn lạnh phải cách ti vi hoặc đài radio tối thiểu 1m (thiết bị có thể gây nhiễu hình ảnh hoặc âm thanh).
 - Hạn chế sử dụng thiết bị ở những nơi có nhiều khói có hơi dầu, ví dụ như bếp.
Có thể gây ra rò rỉ nước.

Tên bộ phận

■ Dàn lạnh

Đối với FTKA25/35/50/60

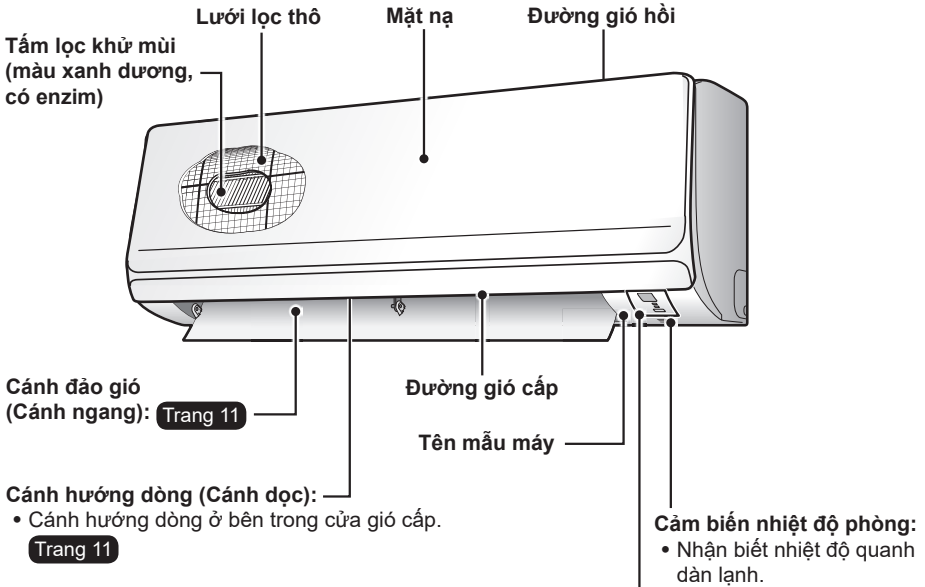

Tiếng Việt

Hiện thị

Bộ phận nhận tín hiệu:

- Bộ phận này nhận tín hiệu từ bộ điều khiển từ xa.
- Khi dàn lạnh nhận tín hiệu, bạn sẽ nghe thấy một tiếng bíp.
 - Bật máy bíp-bíp
 - Thay đổi cài đặt bíp
 - Dừng vận hành tiếng bíp dài

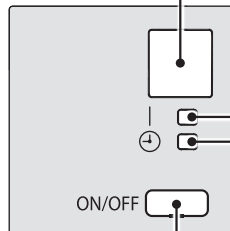

Trang 16, 17

Nút ON/OFF (BẬT/TẮT) dàn lạnh:

- Ấn nút này một lần để khởi động. Ấn lần nữa để tắt máy điều hòa.
- Để đặt chế độ vận hành, tham khảo bảng sau đây.

Chế độ	Nhiệt độ cài đặt	Tốc độ luồng gió
LẠNH	22,0°C	TỰ ĐỘNG

- Sử dụng nút này khi không có điều khiển từ xa.

Tên bộ phận

■ Dàn nóng

Đối với RKA25

Cảm biến nhiệt độ không khí bên ngoài: (Sau)

- Nhận biết nhiệt độ quanh dàn nóng.

Mặt hút gió:
(Đằng sau và bên cạnh)

Mặt thổi gió

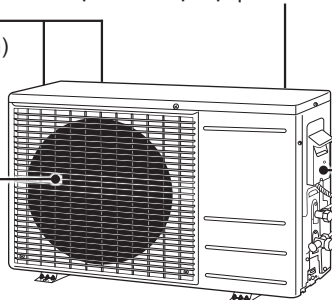

Ống nước xả

Đường ống môi chất lạnh và dây cáp nối giữa dàn nóng và dàn lạnh

Dây nối đất:

- Cục nối đất nằm ở bên trong vỏ này.

Đối với RKA35/50*

*Hình dạng bên ngoài của dàn nóng của một số mẫu có thể khác nhau.

Cảm biến nhiệt độ không khí bên ngoài: (Sau)

- Nhận biết nhiệt độ quanh dàn nóng.

Mặt hút gió:
(Đằng sau và bên cạnh)

Mặt thổi gió

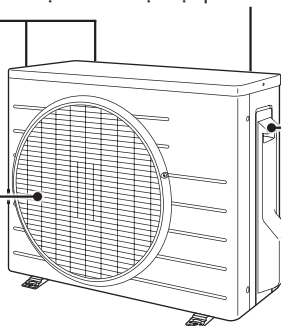

Ống nước xả

Dây nối đất:

- Cục nối đất nằm ở bên trong vỏ này.

Đường ống môi chất lạnh và dây cáp nối giữa dàn nóng và dàn lạnh

Đối với RKA60

Cảm biến nhiệt độ không khí bên ngoài: (Sau)

- Nhận biết nhiệt độ quanh dàn nóng.

Mặt hút gió:
(Đằng sau và bên cạnh)

Mặt thổi gió

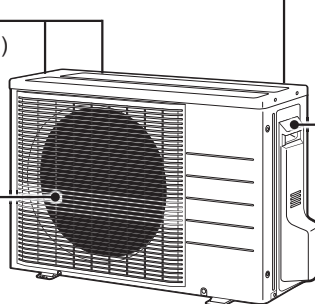

Ống nước xả

Dây nối đất:

- Cục nối đất nằm ở bên trong vỏ này.

Đường ống môi chất lạnh và dây cáp nối giữa dàn nóng và dàn lạnh

■ Điều khiển từ xa

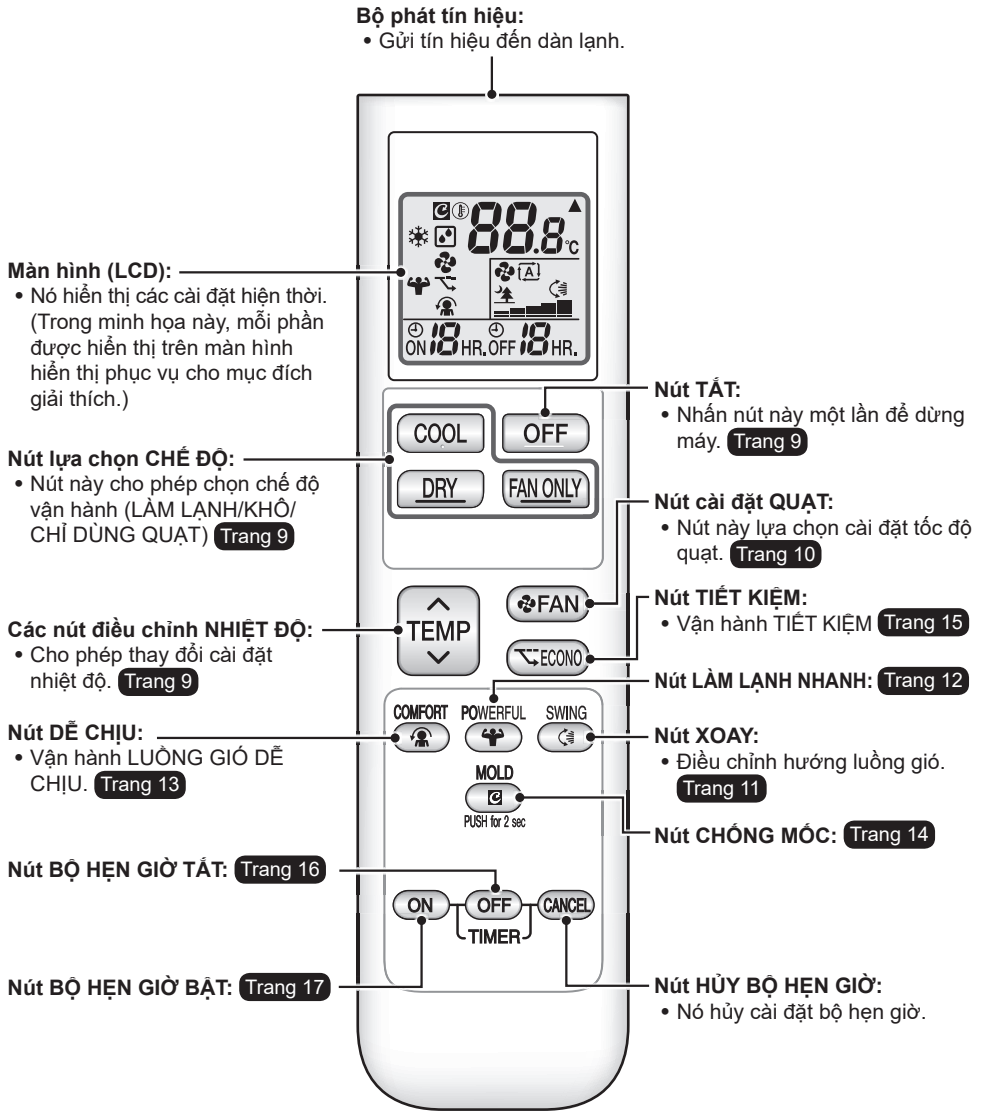

Tên mẫu máy | ARC480A51

Chuẩn bị trước khi vận hành

■ Lắp pin vào

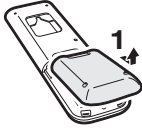

Trượt nắp sau để lấy pin ra.

Vị trí ⊕ và ⊖ đúng!



Lắp hai pin khô AAA. LR03 (kiềm).

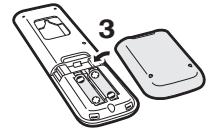

Lắp nắp đậy phía sau lại như cũ.

■ Để sử dụng bộ điều khiển từ xa

- Để sử dụng bộ điều khiển từ xa, hướng bộ phát vào dàn lạnh. Nếu có bất cứ vật gì cản tín hiệu giữa dàn lạnh và bộ điều khiển từ xa, ví dụ như rèm, dàn lạnh sẽ không hoạt động.
- Không làm rơi bộ điều khiển từ xa. Không làm ướt điều khiển từ xa.
- Khoảng cách truyền tối đa là khoảng 7m.



Bộ thu

■ Để cố định giá đỡ điều khiển từ xa trên tường

1. Chọn một vị trí nơi tín hiệu có thể tiếp cận dàn lạnh.
2. Lắp giá đỡ vào tường, cột, v.v. bằng đinh vít kèm theo giá đỡ.
3. Đặt điều khiển từ xa vào giá đỡ điều khiển từ xa.

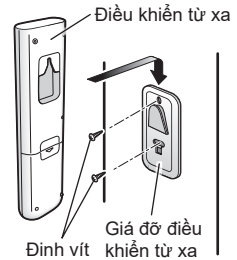

■ Bật aptomat

- Sau khi bật nguồn, các cánh đảo gió của dàn lạnh sẽ mở và đóng một lần để đặt vị trí chuẩn.

CHÚ Ý

■ Về pin

- Khi thay pin, sử dụng pin cùng loại và thay đồng thời cả hai pin cũ.
- Khi không sử dụng hệ thống trong thời gian dài, hãy lấy pin ra.
- Pin có tuổi thọ khoảng một năm. Tuy nhiên, nếu màn hình của điều khiển từ xa bắt đầu mờ và hoạt động nhận tín hiệu bị kém đi trong vòng một năm, hãy thay cả hai pin mới, loại AAA.LR03 (kiềm).
- Các pin đi kèm được cung cấp để sử dụng hệ thống lúc ban đầu. Thời hạn sử dụng pin có thể ngắn tùy thuộc vào ngày sản xuất máy điều hòa.
- Khi hết pin, màn hình LCD sẽ bắt đầu nhấp nháy để cảnh báo bạn cần thay pin. Khi màn hình LCD nhấp nháy, bộ điều khiển từ xa sẽ không điều khiển được vận hành gì ngoại trừ việc tắt máy điều hòa.

■ Về điều khiển từ xa

- Không bao giờ để điều khiển từ xa tiếp xúc với ánh nắng trực tiếp.
- Bụi trên bộ phát hoặc bộ nhận tín hiệu sẽ làm giảm độ nhạy. Lau sạch bụi bằng vải mềm.
- Truyền nhận tín hiệu có thể bị vô hiệu nếu có đèn huỳnh quang dùng tắc-te điện tử (như đèn loại biến tần) trong phòng. Tham vấn cửa hàng nếu bạn gặp trường hợp này.
- Nếu tín hiệu điều khiển từ xa vận hành một dàn lạnh khác, hãy di chuyển dàn lạnh tới nơi khác hoặc tham vấn cửa hàng dịch vụ.

Vận hành LẠNH · KHÔ · CHỈ DỪNG QUẠT

Máy điều hòa vận hành ở chế độ vận hành do người dùng chọn.

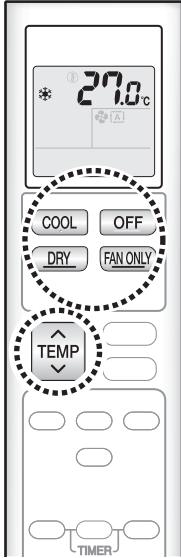

■ Để bật máy

1. Nhấn nút chế độ vận hành mong muốn.

1-1 Vận hành LẠNH

- Nhấn **COOL** . “❄️” sẽ hiển thị trên màn hình LCD

1-2 Vận hành KHÔ

- Nhấn **DRY** . “💧” sẽ hiển thị trên màn hình LCD

1-3 Vận hành CHỈ DỪNG QUẠT

- Nhấn **FAN ONLY** . “🌀” sẽ hiển thị trên màn hình LCD

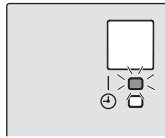

Hiển thị

- Vận hành LẠNH/KHÔ/CHỈ DỪNG QUẠT Đèn báo HOẠT ĐỘNG sẽ sáng màu xanh lá.
- Có thể thay đổi chế độ vận hành khi đang vận hành bằng cách nhấn nút chế độ mong muốn.

■ Để tắt máy

2. Nhấn **OFF** .

- Đèn báo HOẠT ĐỘNG tắt.

■ Để thay đổi nhiệt độ cài đặt

3. Nhấn **TEMP** .

- Các mục hiển thị trên màn hình LCD sẽ thay đổi bất cứ khi nào bạn nhấn một trong số các nút.

Vận hành LẠNH	Vận hành KHÔ hoặc CHỈ DỪNG QUẠT
16,0-32,0°C	
Nhấn ▲ để tăng nhiệt độ và nhấn ▼ để giảm nhiệt độ. Mỗi lần nhấn nút sẽ thay đổi nhiệt độ 0,5°C.	Không thực hiện được cài đặt nhiệt độ.

LƯU Ý

CHẾ ĐỘ	Lưu ý đối với mỗi chế độ vận hành
LẠNH	<ul style="list-style-type: none"> • Máy điều hòa làm lạnh phòng bằng cách thải nhiệt trong phòng ra bên ngoài. Do đó, hiệu suất lạnh của máy điều hòa có thể giảm nếu nhiệt độ ngoài trời cao.
KHÔ	<ul style="list-style-type: none"> • Chip máy tính hoạt động để giải phóng độ ẩm khỏi phòng trong khi duy trì nhiệt độ của phòng càng nhiều càng tốt. Thiết bị tự động kiểm soát nhiệt độ và tốc độ luồng gió, do đó không thể điều chỉnh các chức năng này một cách hủ công.
CHỈ DỪNG QUẠT	<ul style="list-style-type: none"> • Chế độ này chỉ có giá trị đối với quạt.

Điều chỉnh tốc độ gió

Bạn có thể điều chỉnh tốc độ gió để tăng cảm giác dễ chịu.



■ Để điều chỉnh cài đặt tốc độ gió

1. Nhấn **FAN**.

- Mỗi lần nhấn **FAN** sẽ thay đổi cài đặt tốc độ gió theo trình tự dưới đây.

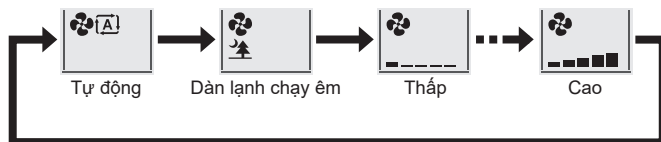

- Khi gió được đặt thành “”, vận hành dàn lạnh chạy êm sẽ khởi động và tiếng ồn từ dàn lạnh sẽ nhỏ hơn.
- Ở vận hành dàn lạnh chạy êm, tốc độ gió được đặt ở mức thấp.
- Nếu nhiệt độ không đạt đến điểm mong muốn, hãy thay đổi cài đặt tốc độ gió.
- Trong chế độ **KHÔ**, không thể thay đổi cài đặt tốc độ gió.
- Nếu vận hành **LẠNH/KHÔ** được khởi động với cài đặt gió là “**TỰ ĐỘNG**”, dàn lạnh ban đầu sẽ khử mùi, có chức năng ngăn chặn mọi mùi bên trong. Kết quả là, dàn lạnh sẽ không xả trực tiếp ra không khí. (Đợi khoảng 1 phút.)
- Với tốc độ gió nhỏ hơn, hiệu quả làm lạnh cũng nhỏ hơn.

Mẹo tiết kiệm năng lượng

- Lưu ý không làm lạnh phòng quá sâu.
Đặt nhiệt độ cài đặt ở mức vừa phải sẽ giúp tiết kiệm năng lượng.
- Nhiệt độ cài đặt làm lạnh được khuyến nghị là 26,0-28,0°C.
- Che cửa sổ lại bằng màn hoặc rèm.
Ngăn ánh nắng mặt trời và không khí từ bên ngoài vào sẽ làm tăng tác dụng làm lạnh.
- Lưới lọc thô bị tắc sẽ gây nên vận hành thiếu hiệu quả và lãng phí năng lượng.
Làm vệ sinh lưới lọc thô 2 tuần một lần.

Điều chỉnh hướng gió

Bạn có thể điều chỉnh hướng luồng gió để tăng cảm giác dễ chịu.

CHÚ Ý

- Luôn sử dụng điều khiển từ xa để điều chỉnh góc của các cánh đảo gió.
 - Không cố dùng tay di chuyển bằng lực khi cánh đảo gió hoặc cánh hướng dòng đang xoay vì sẽ có thể làm hỏng cơ cấu.
- Hãy cẩn thận khi điều chỉnh cánh hướng dòng.
 - Bên trong miệng cấp gió có một quạt quay với tốc độ cao.

[Quay tự động – hướng luồng gió lên và xuống]

■ Để điều chỉnh các cánh đảo gió (cánh ngang)

1. Nhấn  .

- “” sẽ hiển thị trên màn hình LCD và các cánh đảo gió sẽ bắt đầu xoay.

2. Khi các cánh đảo gió xoay đến vị trí mong muốn, nhấn  một lần nữa.

- Các cánh đảo gió sẽ dừng lại.
- “” biến mất khỏi màn hình LCD.

[Điều chỉnh thủ công – hướng luồng gió sang phải và trái]

■ Để điều chỉnh cánh hướng dòng (cánh dọc)

Giữ nút và di chuyển cánh hướng dòng.
(Bạn sẽ thấy một nút ở các cánh bên trái và bên phải.)

- Khi dàn lạnh được lắp đặt ở góc phòng, hướng của cánh hướng dòng nên quay mặt ra xa bức tường.

Nếu cánh hướng dòng quay mặt vào tường, tường sẽ chặn gió, khiến hiệu quả làm lạnh giảm.

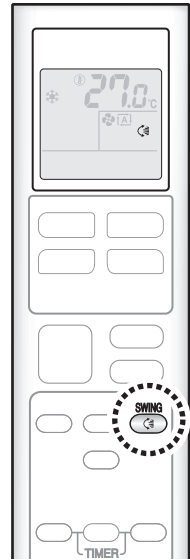
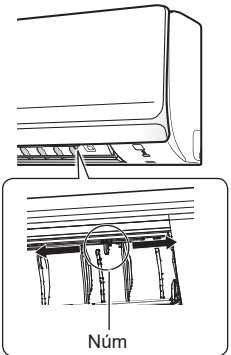

LƯU Ý

■ Lưu ý đối với cài đặt hướng gió

- Phạm vi dịch chuyển của cánh đảo gió thay đổi theo chế độ vận hành.

[Phạm vi dịch chuyển của cánh đảo gió]

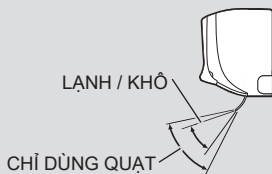

Vận hành LÀM LẠNH NHANH



Vận hành LÀM LẠNH NHANH nhanh chóng tối ưu hóa hiệu quả làm lạnh trong bất kỳ chế độ vận hành nào. Bạn có thể nhận được công suất tối đa.

■ Để khởi động

1. Nhấn trong khi vận hành.

- Vận hành LÀM LẠNH NHANH sẽ kết thúc trong 20 phút. Sau đó hệ thống sẽ tự quay lại vận hành theo cài đặt đã được sử dụng trước chế độ LÀM LẠNH NHANH.
- “” sẽ hiển thị trên màn hình LCD.



■ Để hủy

2. Nhấn lại .

- “” biến mất khỏi màn hình LCD.

LƯU Ý

■ Lưu ý đối với vận hành LÀM LẠNH NHANH

- Khi sử dụng vận hành LÀM LẠNH NHANH, có một số chức năng không sử dụng được.
- Không thể sử dụng vận hành LÀM LẠNH NHANH cùng với vận hành TIẾT KIỆM/LUỒNG GIÓ DỄ CHỊU. Chức năng nào được chọn sau cùng sẽ được ưu tiên.
- Chỉ có thể cài đặt vận hành LÀM LẠNH NHANH khi dàn lạnh đang chạy. Nhấn giữ  sẽ hủy các cài đặt và “” biến mất khỏi màn hình LCD.
- Vận hành LÀM LẠNH NHANH sẽ không làm tăng công suất của máy điều hòa nếu máy điều hòa đang vận hành với công suất tối đa.
- **Trong vận hành LẠNH**
Để đạt hiệu quả làm lạnh tối đa, công suất của dàn nóng sẽ được tăng lên và tốc độ luồng gió sẽ được cài đặt ở mức tối đa.
Không thể cài đặt nhiệt độ và luồng gió.
- **Trong vận hành KHÔ**
Nhiệt độ cài đặt giảm thêm 2,5°C và tốc độ luồng gió tăng nhẹ.
- **Trong vận hành CHỈ QUẠT**
Tốc độ luồng gió được cài đặt ở mức tối đa.

Vận hành LUỒNG GIÓ DỄ CHỊU

Luồng gió sẽ theo hướng lên trên khi ở vận hành LẠNH, đem đến luồng gió dễ chịu mà không tạt trực tiếp vào người.



■ Để khởi động

1. Nhấn .

- “” sẽ hiển thị trên màn hình LCD.

	Vận hành LẠNH	Vận hành KHÔ
Hướng cánh quạt	Hướng lên	
Tốc độ gió	Tốc độ luồng gió sẽ được đặt ở mức độ bất kỳ	TỰ ĐỘNG

- Không khả dụng ở chế độ CHỈ DỪNG QUẠT.

■ Để hủy

2. Nhấn .

- “” biến mất khỏi màn hình LCD.

LƯU Ý

■ Lưu ý đối với vận hành LUỒNG GIÓ DỄ CHỊU

- Vị trí cánh đảo gió sẽ thay đổi, ngăn gió thổi trực tiếp vào những người có mặt trong phòng.
- Không thể sử dụng vận hành LÀM LẠNH NHANH cùng với vận hành TIẾT KIỆM/LUỒNG GIÓ DỄ CHỊU. Chức năng nào được chọn sau cùng sẽ được ưu tiên.
- Luồng gió sẽ theo hướng lên trên khi ở vận hành LẠNH/KHÔ, đem đến làn gió mát lạnh dễ chịu mà không tiếp xúc trực tiếp với người.

Hoạt động LUỒNG GIÓ DỄ CHỊU (Hoạt động LÀM MÁT/LÀM KHÔ)

• Hướng cánh quạt: Hướng lên (luồng gió trên trần)

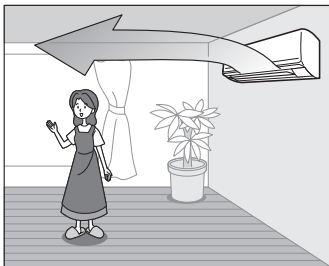

Vận hành CHỐNG MỐC



Vận hành CHỐNG MỐC là chức năng làm giảm sự lây lan của nấm mốc bằng cách sử dụng chế độ quạt để giảm độ ẩm bên trong dàn lạnh.

[Để vận hành tự động]

■ Để khởi động

1. Nhấn  và giữ nút trong hai giây.

- “” sẽ hiển thị trên màn hình LCD.

■ Để hủy

2. Nhấn  và giữ nút trong hai giây một lần nữa.

- “” biến mất khỏi màn hình LCD.

[Để vận hành thủ công]

1. Nhấn  trong 2 giây khi thiết bị đang không hoạt động.

- “” nhấp nháy trên màn hình LCD và một lúc sau màn hình sẽ trở lại bình thường.

LƯU Ý

■ Lưu ý về vận hành CHỐNG MỐC

- Khi bạn muốn dừng hoạt động CHỐNG MỐC, hãy nhấn .
- Sau khi hoạt động LÀM MÁT hoặc LÀM KHÔ dừng lại, máy điều hòa sẽ tự động bật hoạt động CHỐNG MỐC, rồi tự động dừng sau 60 phút.
- Chức năng này không được thiết kế để loại bỏ bụi hoặc mốc có sẵn.
- Vận hành CHỐNG MỐC không có khi thiết bị tắt do sử dụng HẸN GIỜ TẮT.

Vận hành TIẾT KIỆM



Vận hành TIẾT KIỆM là một chức năng cho phép vận hành hiệu quả bằng cách giới hạn giá trị tiêu thụ điện tối đa. Chức năng này hữu ích trong các trường hợp cần chú ý để đảm bảo rằng cầu dao sẽ không ngắt khi sản phẩm chạy cùng với các thiết bị khác.

■ Để khởi động



1. Nhấn  .
 - “” sẽ hiển thị trên màn hình LCD.

■ Để hủy

2. Nhấn lại  .
 - “” biến mất khỏi màn hình LCD.

LƯU Ý

■ Lưu ý đối với vận hành TIẾT KIỆM

- Chỉ có thể cài đặt vận hành TIẾT KIỆM khi dàn lạnh đang chạy. Nhấn  sẽ hủy cài đặt và “” biến mất khỏi màn hình LCD.
- Chế độ TIẾT KIỆM là một chức năng cho phép vận hành hiệu quả bằng cách giới hạn giá trị tiêu thụ điện tối đa của dàn nóng (tần số hoạt động).
- Chế độ TIẾT KIỆM vận hành ở chế độ LẠNH và KHÔ.
- Không thể sử dụng chế độ LÀM LẠNH NHANH cùng với vận hành TIẾT KIỆM/LUỒNG GIÓ DỄ CHỊU. Chức năng nào được chọn sau cùng sẽ được ưu tiên.
- Nếu mức tiêu thụ điện của máy đang thấp, việc bật qua chế độ TIẾT KIỆM sẽ không làm giảm thêm nữa.

Vận hành BỘ HẸN GIỜ

Các chức năng hẹn giờ hữu ích để tự động bật hoặc tắt điều hòa nhiệt độ vào ban đêm hoặc vào buổi sáng. Bạn cũng có thể sử dụng kết hợp HẸN GIỜ TẮT và HẸN GIỜ BẬT.



[Vận hành BỘ HẸN GIỜ TẮT]

■ Để cài đặt

1. Nhấn **OFF** .



• “**OFF** **HR.**” sẽ hiển thị trên màn hình LCD.

2. Nhấn **OFF** cho đến khi thời gian cài đặt đạt đến điểm bạn muốn.

- Mỗi lần nhấn giữ nút sẽ tăng thời gian cài đặt thêm 1 giờ.
- Thời gian cài đặt có thể tăng tối đa 12 giờ.
- Đèn BỘ HẸN GIỜ sẽ sáng màu cam.

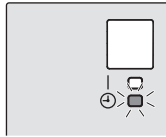

Hiển thị

■ Để hủy

3. Nhấn **CANCEL** .

- “**OFF** **HR.**” biến mất khỏi màn hình LCD.
- Đèn BỘ HẸN GIỜ sẽ tắt.

LƯU Ý

■ Chế độ CÀI ĐẶT BAN ĐÊM

- Khi cài đặt HẸN GIỜ TẮT, máy điều hòa sẽ tự động điều chỉnh nhiệt độ cài đặt (tăng 0,5°C ở chế độ LẠNH) để tránh bị quá lạnh cho giấc ngủ của bạn được thoải mái.

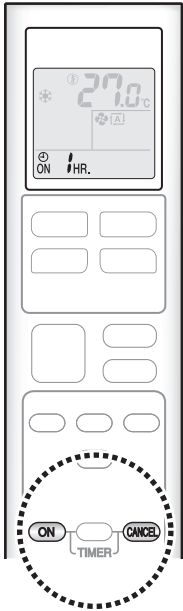

[Vận hành BỘ HẸN GIỜ BẬT]

■ Để cài đặt

1. Nhấn **ON** .



• “**ON** **HR.**” sẽ hiển thị trên màn hình LCD.

2. Nhấn **ON** cho đến khi thời gian cài đặt đạt đến điểm bạn muốn.

- Mỗi lần nhấn giữ nút sẽ tăng thời gian cài đặt thêm 1 giờ.
- Thời gian cài đặt có thể tăng tối đa 12 giờ.
- Đèn BỘ HẸN GIỜ sẽ sáng màu cam.

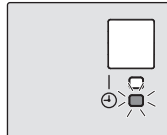

Hiển thị

■ Để hủy

3. Nhấn **CANCEL** .

- “**ON** **HR.**” biến mất khỏi màn hình LCD.
- Đèn BỘ HẸN GIỜ sẽ tắt.

[Hoạt động BỘ HẸN GIỜ BẬT/BỘ HẸN GIỜ TẮT]

■ Để kết hợp BỘ HẸN GIỜ BẬT và BỘ HẸN GIỜ TẮT

- Dưới đây là cài đặt mẫu về kết hợp 2 bộ hẹn giờ.
- Cài đặt trong khi dàn lạnh đang vận hành.

(Ví dụ)

Tắt dàn lạnh trong 1 giờ tới
Bật dàn lạnh trong 8 giờ tới
(7 giờ sau khi tắt)

Kết hợp →

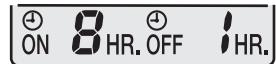

- Cài đặt khi dàn lạnh đã tắt.

(Ví dụ)

Bật dàn lạnh trong 2 giờ tới
Tắt dàn lạnh trong 5 giờ tới
(3 giờ sau khi bật)

Kết hợp →

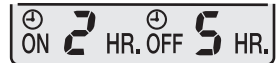

CHÚ Ý

■ Trong những trường hợp sau, hãy đặt lại bộ hẹn giờ.

- Sau khi đã TẮT aptomat.
- Sau khi mất điện.
- Sau khi thay pin trong điều khiển từ xa.

Bảo quản và Vệ sinh

⚠ THẬN TRỌNG

- Trước khi vệ sinh, đảm bảo dừng vận hành và TẮT aptomat.
- Khi tháo hoặc lắp mặt nạ, dùng một chiếc ghế khòe và chắc chắn và cẩn thận trong các bước.
- Khi tháo hoặc lắp mặt nạ, dùng tay đỡ mặt nạ chắc chắn để tránh không làm rơi.
- Sau khi vệ sinh, đảm bảo rằng đã lắp mặt nạ chắc chắn.

Dàn lạnh

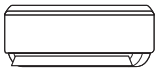
<p>Dùng vải mềm khô để lau các thiết bị.</p>		
--	---	---

■ **Mặt nạ**

1. Tháo mặt nạ.

- Mở mặt nạ.
- Trượt mặt nạ về bên trái hoặc bên phải và kéo về phía bạn.
Nó sẽ tách khỏi chốt xoay mặt nạ ở một bên.
- Tháo chốt xoay mặt nạ ở bên kia theo cách tương tự.

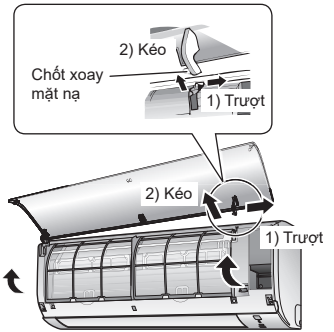

2. Vệ sinh nắp mặt nạ.

- Lau nhẹ bằng vải mềm thấm nước hoặc dung dịch tẩy rửa trung tính.
- Lau sạch bằng vải mềm khô.

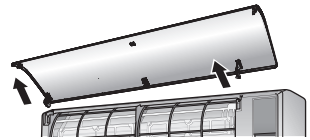

3. Lắp nắp mặt nạ.

- Căn chỉnh chốt xoay ở bên trái và bên phải của mặt nạ với các khe, sau đó ấn hết vào.
- Đóng mặt nạ từ từ. (Ấn vào hai bên và giữa mặt nạ)

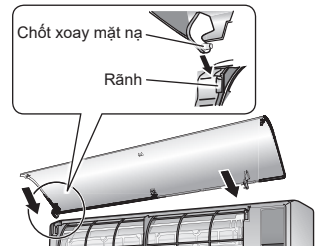

⚠ THẬN TRỌNG

- Không chạm tay không vào các lá nhôm tản nhiệt khi tháo hoặc lắp lưới lọc.

■ Lưới lọc thô

1. Kéo lưới lọc thô ra.

- Mở nắp nạ trước.
- Đẩy chốt của tấm lọc nằm giữa mỗi lưới lọc thô lên trên một chút, sau đó kéo xuống.

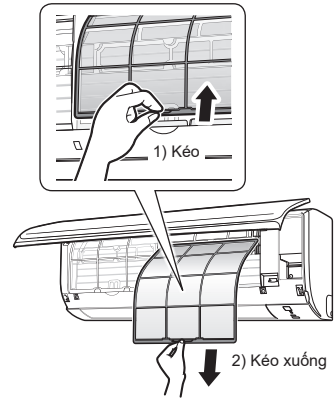

2. Dùng nước để rửa các lưới lọc thô hoặc vệ sinh bằng máy hút bụi.

- Nên vệ sinh các lưới lọc thô 2 tuần một lần.

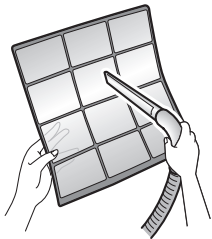

Sử dụng máy hút bụi để loại bỏ bụi



Nếu khó lau sạch bụi

Hãy rửa các lưới lọc thô bằng chất tẩy rửa trung tính được pha loãng với nước ấm, sau đó để khô trong bóng râm.

3. Đặt các lưới lọc vào vị trí cũ và đóng nắp lại.

- Ấn vào hai bên và giữa nắp mặt nạ.

Bảo quản và Vệ sinh

■ Bộ lọc (nhỏ)

* Để biết có thể sử dụng loại tấm lọc nào, hãy tham khảo phần **LƯU Ý** trên **Trang 21**.

1. Mở mặt nạ trước và kéo lưới lọc thô ra.

2. Tháo các bộ lọc ra.

- Tháo bộ lọc khỏi chốt bằng cách tháo 6 chốt.

3. Vệ sinh hoặc thay các bộ lọc.

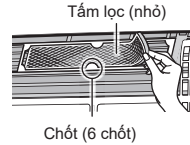

[Vệ sinh]

**Bộ lọc khử mùi (màu xanh dương, có enzym) [màu xanh dương]
hoặc bộ lọc khử mùi apatit titan [màu xanh đen]**

3-1 Hút bụi và ngâm trong nước ấm hoặc nước khoảng 10 đến 15 phút nếu bụi quá nhiều.

3-2 Sau khi rửa, vẩy sạch nước còn lại và để tự khô trong bóng râm.

- Bạn có thể làm sạch lại bộ lọc bằng cách rửa với nước **6 tháng một lần** và nên thay bộ lọc **3 năm một lần**.
- Không vắt bộ lọc để làm khô.

Bộ lọc bụi (PM2,5) [Màu trắng]

- Không rửa bộ lọc vì việc này sẽ làm giảm hiệu quả của bộ lọc.
- Chúng tôi khuyến nghị thay phin lọc **6 tháng một lần**.

[Thay thế]

Tháo mỗi bộ lọc khỏi vỏ dàn lạnh bằng cách tháo 6 chốt, sau đó lắp bộ lọc mới.

- Vứt bỏ tấm lọc cũ dưới dạng rác thải không cháy.
- Khi gắn lại bộ lọc, hãy kiểm tra bộ lọc đã được đặt trong các chốt.

4. Đặt các lưới lọc thô vào vị trí cũ và đóng mặt nạ lại.

- Ấn vào hai bên và giữa mặt nạ trước.

Lưu ý đối với việc vệ sinh

■ Để vệ sinh, không sử dụng các vật liệu sau.

- Nước nóng trên 40°C.
- Ét xăng, xăng, dung môi, các loại dầu bay hơi khác.
- Hợp chất đánh bóng.
- Bàn chải cứng, các chất liệu cứng khác.



LƯU Ý

- Vận hành với các bộ lọc bản:
 - 1) không thể khử mùi không khí.
 - 2) không thể làm sạch không khí.
 - 3) làm lạnh kém.
 - 4) có thể gây mùi.
- Vứt bỏ bộ lọc cũ dưới dạng rác thải không cháy.
- Để mua các bộ lọc này (Bảng 1) hoặc bộ lọc loại khác, hãy liên hệ với đại lý nơi bạn mua máy điều hòa.
- Để vệ sinh hoặc thay bộ lọc, một số mẫu bộ lọc có thể khác nhau, hãy xem nhãn mác kèm theo các chi tiết mua riêng này.

Bảng 1

Chi tiết	Số linh kiện
Bộ lọc khử mùi (màu xanh dương, có enzym) - không khung (bộ có 2 lưới lọc)	BAFP094A41
Bộ lọc bụi (PM2,5) - không khung (bộ có 2 lưới lọc)	BAFP046A41
Bộ lọc khử mùi apatit titan - không khung (bộ có 2 lưới lọc)	KAF970A46

Chúng tôi khuyến nghị bảo dưỡng thường xuyên.

Trong những điều kiện hoạt động nhất định, các bộ phận bên trong của máy điều hòa có thể bị hôi sau nhiều mùa sử dụng, dẫn đến hiệu suất kém. Ngoài việc người dùng phải vệ sinh thường xuyên, nên để một chuyên viên bảo dưỡng định kỳ. Để có chuyên viên bảo dưỡng, liên hệ với cửa hàng dịch vụ nơi bạn mua máy điều hòa.

Người dùng phải thanh toán chi phí bảo dưỡng.

Kiểm tra

- Kiểm tra xem nền, đế và các ống nối khác của dàn nóng có bị hỏng hay bị ăn mòn không.
- Kiểm tra và bảo đảm không có gì chặn trước đường hút và đường cấp gió của dàn lạnh và dàn nóng.
- Kiểm tra xem nước xả có chảy tốt qua ống nước xả trong quá trình vận hành LẠM LẠNH hoặc KHÔ không.
 - Nếu không nhìn thấy nước xả ra, nước có thể đang bị rò rỉ từ dàn lạnh. Hãy tắt dàn lạnh và tham khảo ý kiến cửa hàng dịch vụ nếu xảy ra tình huống này.

Trước khi để tạm nghỉ thời gian dài

1. Vận hành “CHỐNG MỐC”. **Trang 14**
2. Sau khi dừng vận hành, tắt aptomat của máy điều hòa.
3. Làm sạch lưới lọc và lắp lại.
4. Lấy pin ra khỏi điều khiển từ xa.

Khắc phục sự cố

Những trường hợp sau không phải là sự cố.

Những trường hợp sau không phải là sự cố của điều hòa nhiệt độ nhưng có một số nguyên nhân. Bạn có thể tiếp tục sử dụng điều hòa.

Trường hợp	Giải thích
<p>Vận hành không bắt đầu ngay.</p> <ul style="list-style-type: none"> • Khi nhấn nút “BẬT/TẮT” ngay sau khi ngừng vận hành. • Khi chọn lại chế độ. 	<ul style="list-style-type: none"> • Việc này là để bảo vệ máy điều hòa. Bạn nên chờ trong khoảng 3 phút.
<p>Dàn nóng thải ra nước.</p>	<ul style="list-style-type: none"> ■ Trong hoạt động LẠNH hoặc KHÔ <ul style="list-style-type: none"> • Hơi ẩm trong không khí ngưng tụ thành nước trên bề mặt mát của đường ống dàn nóng và nhỏ giọt.
<p>Sương mù tỏa ra từ dàn lạnh.</p>	<ul style="list-style-type: none"> • Việc này xảy ra khi không khí trong phòng được làm lạnh tạo thành hơi sương do luồng gió lạnh trong chế độ làm lạnh.
<p>Dàn lạnh bốc mùi.</p>	<ul style="list-style-type: none"> • Việc này xảy ra khi mùi của phòng, nội thất hoặc khói thuốc đã được hấp thụ vào dàn lạnh và xả ra cùng với luồng gió. (Nếu việc này xảy ra, chúng tôi khuyên bạn nên đề nghị một kỹ thuật viên rửa dàn lạnh. Tham khảo ý kiến cửa hàng dịch vụ nơi bạn mua máy điều hòa.)
<p>Quạt ngoài trời quay khi máy điều hòa không vận hành.</p>	<ul style="list-style-type: none"> ■ Sau khi tắt máy: <ul style="list-style-type: none"> • Quạt ngoài trời tiếp tục quay thêm 60 giây để bảo vệ hệ thống. ■ Khi máy điều hòa không vận hành: <ul style="list-style-type: none"> • Khi nhiệt độ ngoài trời quá cao, quạt ngoài trời bắt đầu quay để bảo vệ hệ thống.
<p>Vận hành dừng đột ngột. (Đèn VẬN HÀNH bật.)</p>	<ul style="list-style-type: none"> • Để bảo vệ hệ thống, máy điều hòa có thể dừng hoạt động khi điện áp tăng đột ngột. Điều hòa sẽ tự động tiếp tục vận hành trong khoảng 3 phút.
<p>Điều khiển từ xa không hoạt động bình thường.</p> <ul style="list-style-type: none"> ■ Không có tín hiệu điều khiển từ xa hiển thị. ■ Độ nhạy điều khiển từ xa thấp. ■ Màn hình độ tương phản thấp hoặc bị tối. ■ Không thể kiểm soát màn hình. 	<ul style="list-style-type: none"> • Pin đã hết và điều khiển từ xa bị lỗi. Thay tất cả pin bằng pin mới, loại AAA.LR03 (kiềm). Để biết chi tiết, tham khảo “Lắp pin” trong hướng dẫn này. Trang 8

Trường hợp	Giải thích
<ul style="list-style-type: none"> ■ Dàn lạnh không nhận tín hiệu từ điều khiển từ xa hoặc có phạm vi hoạt động hạn chế. ■ Các thiết bị điện khác bật máy. 	<ul style="list-style-type: none"> • Truyền nhận tín hiệu có thể bị vô hiệu nếu có đèn huỳnh quang dùng tắc-te điện tử (như đèn loại biến tần) trong phòng. Tham vấn người bán hàng nếu xảy ra trường hợp này. • Điều khiển từ xa có thể hoạt động không bình thường nếu bộ truyền tiếp xúc với ánh nắng mặt trời trực tiếp. • Nếu điều khiển từ xa kích hoạt các thiết bị điện khác, chuyển các thiết bị này đi nơi khác hoặc tham vấn người bán hàng.
<p>Cánh đảo gió không bắt đầu đảo gió ngay.</p>	<ul style="list-style-type: none"> • Máy điều hòa đang điều chỉnh vị trí cánh. • Cánh đảo gió sẽ chuyển động ngay.
<p>BỘ HẸN GIỜ BẬT/TẮT không hoạt động theo các cài đặt.</p>	<ul style="list-style-type: none"> • Kiểm tra xem HẸN GIỜ BẬT/TẮT có đúng không. Thời gian hẹn giờ thực tế có thể khác so với thời gian người dùng đặt khoảng 10 phút.
<p>Bạn sẽ nghe thấy một âm thanh.</p> <ul style="list-style-type: none"> ■ Âm thanh giống như dòng chảy của nước ■ Âm tích tắc ■ Âm lách cách trong quá trình vận hành hoặc tạm nghỉ ■ Tiếng lọc cọc 	<ul style="list-style-type: none"> • Âm thanh này tạo ra do môi chất lạnh trong điều hòa nhiệt độ đang chảy. • Đây là âm bơm nước trong điều hòa nhiệt độ và bạn nghe thấy âm này khi nước được bơm ra khỏi máy điều hòa trong quá trình làm lạnh hoặc làm khô. • Môi chất lạnh chảy trong điều hòa nhiệt độ ngay cả khi điều hòa nhiệt độ không vận hành khi các dàn lạnh trong phòng khác đang vận hành. • Âm thanh này tạo ra khi kích thước của máy điều hoà nở ra hoặc co lại nhẹ do nhiệt độ thay đổi. • Âm này tạo ra khi van điều khiển môi chất lạnh hoặc các linh kiện điện vận hành. • Bạn nghe thấy âm này từ bên trong điều hòa nhiệt độ khi bật quạt hút trong khi các cửa phòng đang đóng. Mở cửa sổ hoặc tắt quạt hút.
<p>Không có gió thổi ra</p>	<ul style="list-style-type: none"> ■ Trong chế độ LẠNH hoặc KHÔ <ul style="list-style-type: none"> • Nếu vận hành LẠNH/KHÔ được khởi động với cài đặt luồng gió là "TỰ ĐỘNG", dàn lạnh ban đầu sẽ khử mùi, có chức năng ngăn chặn mọi mùi bên trong. Kết quả là, dàn lạnh sẽ không xả trực tiếp ra không khí. (Đợi khoảng 1 phút.)
<p>Máy điều hòa tiếp tục hoạt động ngay cả khi bạn đã dừng hoạt động LẠM MÁT hoặc LẠM KHÔ.</p>	<ul style="list-style-type: none"> • Máy điều hòa đang hoạt động ở chế độ CHỐNG MỐC. Khi bạn muốn dừng hoạt động CHỐNG MỐC, hãy nhấn <input type="button" value="OFF"/>.

Khắc phục sự cố

Kiểm tra lại.

Hãy kiểm tra lại trước khi gọi thợ sửa chữa.

Trường hợp	Kiểm tra
<p>Điều hòa nhiệt độ không vận hành.</p> <p>Đèn báo HOẠT ĐỘNG tắt.</p> <p>Đèn báo HOẠT ĐỘNG đang nhấp nháy.</p>	<ul style="list-style-type: none"> • Aptomat có bị NGẮT hay cầu chì có bị nổ không? • Có bị mất điện không? • Đã lắp pin trong bộ điều khiển từ xa chưa? • Cài đặt bộ hẹn giờ đã đúng chưa? • Ngắt điện bằng cầu dao và khởi động lại hoạt động bằng bộ điều khiển từ xa. Nếu đèn báo HOẠT ĐỘNG vẫn nhấp nháy, kiểm tra lại mã lỗi và hỏi người bán hàng.
<p>Hiệu quả làm lạnh kém.</p>	<ul style="list-style-type: none"> • Lưới lọc thô có sạch không? • Có vật gì cản trở đường hồi hay đường cấp của dàn lạnh hoặc dàn nóng không? • Nhiệt độ cài đặt có phù hợp không? • Cửa sổ và cửa ra vào đã đóng chưa? • Tốc độ luồng gió và hướng luồng gió có được đặt đúng không? • Nhiệt độ ngoài trời có ở trong phạm vi vận hành không? • Thiết bị có được đặt ở hoạt động CHỐNG MỐC/TIẾT KIEM không? Trang 14, 15
<p>Vận hành dừng đột ngột. (Đèn báo HOẠT ĐỘNG đang nhấp nháy.)</p>	<ul style="list-style-type: none"> • Lưới lọc thô có sạch không? • Có vật gì cản trở đường hồi hay đường cấp của dàn lạnh hoặc dàn nóng không? • Vệ sinh lưới lọc hoặc dọn các vật cản và TẮT aptomat. Sau đó, BẬT lại và thử vận hành máy điều hòa bằng điều khiển từ xa. Nếu đèn vẫn nhấp nháy, hãy gọi cửa hàng dịch vụ nơi bạn mua máy điều hòa.
<p>Chức năng bất thường xảy ra trong quá trình vận hành.</p>	<ul style="list-style-type: none"> • Máy điều hòa có thể bị lỗi do sét đánh hoặc sóng radio. TẮT aptomat, sau đó BẬT lại và thử vận hành máy điều hòa bằng điều khiển từ xa.

■ Lưu ý đối với điều kiện vận hành

- Điều hòa nhiệt độ luôn tiêu thụ một lượng điện nhỏ ngay cả khi không hoạt động.
- Nếu bạn không định sử dụng điều hòa nhiệt độ trong một thời gian dài, ví dụ vào mùa xuân hoặc mùa thu, hãy ngắt cầu dao.
- Sử dụng điều hòa nhiệt độ trong những điều kiện sau.

CHẾ ĐỘ	Các điều kiện hoạt động	Nếu tiếp tục vận hành ngoài phạm vi này
LẠNH / KHÔ	Nhiệt độ ngoài trời: 19,4-46,0°C Nhiệt độ trong nhà: 16,0-32,0°C Độ ẩm trong nhà: tối đa 80%	<ul style="list-style-type: none"> • Thiết bị bảo vệ có thể vận hành để tắt hệ thống. • Nước có thể ngưng tụ và nhỏ giọt trên dàn lạnh.

- Vận hành ngoài phạm vi độ ẩm và nhiệt độ này có thể khiến thiết bị bảo vệ tắt hệ thống.

Hãy gọi ngay cửa hàng dịch vụ.

⚠ CẢNH BÁO

- Khi có bất thường (như mùi khét), hãy tắt vận hành và TẮT aptomat.
 - Tiếp tục vận hành trong điều kiện bất thường có thể dẫn đến sự cố, bị điện giật hoặc hỏa hoạn.
 - Tham vấn cửa hàng dịch vụ nơi bạn mua máy điều hòa.
- Không tự sửa chữa hoặc thay đổi máy điều hòa.
 - Việc làm không đúng có thể dẫn đến bị điện giật hoặc hỏa hoạn.
 - Tham vấn cửa hàng dịch vụ nơi bạn mua máy điều hòa.

Nếu xảy ra một trong những dấu hiệu sau đây, hãy gọi ngay cửa hàng dịch vụ.

<ul style="list-style-type: none"> ■ Dây nguồn bị nóng bất thường hoặc bị hồng. ■ Nghe thấy tiếng động bất thường khi máy đang vận hành. ■ Aptomat, cầu chì hoặc cầu dao chống dòng rò thường xuyên ngắt điện. ■ Thường là do có nút hoặc nút liên tục hoạt động không bình thường. ■ Có mùi khét. ■ Nước rò rỉ từ dàn lạnh. 	▶		<p>TẮT aptomat và gọi cửa hàng dịch vụ.</p>
--	---	--	---

<ul style="list-style-type: none"> ■ Sau khi mất điện Máy điều hòa sẽ tự khởi động lại trong khoảng 3 phút. Bạn chỉ cần đợi trong giây lát. 	<ul style="list-style-type: none"> ■ Sét đánh Nếu sét đánh ở khu vực lân cận, hãy tắt hoạt động và TẮT aptomat để bảo vệ hệ thống.
--	---

Yêu cầu về vứt bỏ



Sản phẩm và pin đi kèm với bộ điều khiển được đánh dấu bằng biểu tượng này. Biểu tượng này có nghĩa là các sản phẩm điện và điện tử cũng như pin không được để lẫn với rác thải sinh hoạt chưa phân loại. Đối với pin, ký hiệu hóa học có thể được in phía dưới biểu tượng. Ký hiệu hóa học này có nghĩa là pin có chứa kim loại nặng cao hơn hàm lượng nhất định. Các ký hiệu hóa học có thể là:

- Pb: Chì (>0,004%)
Không tự tháo rời hệ thống: Tháo rời sản phẩm, xử lý môi chất lạnh, dầu và các bộ phận khác phải do người lắp đặt có tay nghề thực hiện và tuân theo các quy định của địa phương và quốc gia. Các bộ phận và pin vứt bỏ phải được xử lý tại cơ sở xử lý chuyên dụng để tái sử dụng, tái chế và phục hồi.
Thông qua việc vứt bỏ đúng cách, bạn góp phần phòng chống các tác động xấu đối với môi trường và sức khỏe con người.
Vui lòng liên hệ với người lắp đặt hoặc cơ quan tại địa phương để biết thêm thông tin.

Khắc phục sự cố

■ Chẩn đoán lỗi bằng bộ điều khiển từ xa

- Trong trường hợp máy điều hòa bị sự cố, bạn có thể kiểm tra mã lỗi trên điều khiển từ xa trước khi tham vấn với kỹ thuật viên bảo dưỡng và báo cho họ biết mã sự cố này.

1. Khi nhấn giữ **CANCEL** trong khoảng 5 giây,

“00” sẽ nhấp nháy trên phần hiển thị nhiệt độ.

2. Nhấn lại **CANCEL** cho đến khi có tiếng bíp dài.

- Báo hiệu mã thay đổi như minh họa bên dưới, và thông báo bằng một tiếng bíp dài.



	MÃ	Ý NGHĨA
HỆ THỐNG	00	BÌNH THƯỜNG
	UA	LỖI KẾT HỢP GIỮA DÀN NÓNG VÀ DÀN LẠNH
	U0	THIẾU MÔI CHẤT LẠNH
	U2	DIỆN ÁP GIẢM HOẶC ĐIỆN ÁP MẠCH CHÍNH BỊ QUÁ TẢI
	U4	LỖI TRUYỀN TÍN HIỆU (GIỮA DÀN NÓNG VÀ DÀN LẠNH)
DÀN LẠNH	A1	CÓ BẤT THƯỜNG Ở DÀN LẠNH PCB
	A5	KIỂM SOÁT ÁP SUẤT CAO HOẶC CHỐNG ĐÓNG BĂNG
	A6	LỖI ĐỘNG CƠ QUẠT
	C4	LỖI BỘ CẢM BẾN NHIỆT ĐỘ DÀN
	C9	LỖI CẢM BIẾN NH ỆT ĐỘ GIÓ HỒI
DÀN NÓNG	EA	LỖI CHUYỂN MẠCH LẠM LẠNH - SỬ ỜI ẨM
	E1	LỖI BẢNG MẠCH
	E5	QUÁ DÒNG CUỘN DÂY STATOR
	E6	LỖI KHỞI ĐỘNG MÁY NÉN
	E7	LỖI ĐỘNG CƠ QUẠT DC
	F3	KIỂM SOÁT NHIỆT ĐỘ CAO ĐƯỜNG ĐẪY MÁY NÉN
	F6	KIỂM SOÁT ÁP SUẤT CAO (Ở CHẾ ĐỘ LẠM LẠNH)
	F8	VẬN HÀNH NGỪNG LẠI DO CÓ BẤT THƯỜNG VỀ NHIỆT ĐỘ BÊN TRONG MÁY NÉN
	H0	LỖI CẢM BIẾN
	H6	VẬN HÀNH NGỪNG LẠI DO LỖI CẢM BIẾN ĐỘ TÌM VỊ TRÍ
	H8	LỖI CẢM BIẾN DÒNG ĐIỆN DC
	H9	LỖI CẢM BIẾN NH ỆT ĐỘ GIÓ HÚT
	J3	LỖI CẢM BIẾN NH ỆT ĐỘ ĐƯỜNG ĐẪY MÁY NÉN
	J6	LỖI BỘ CẢM BẾN NHIỆT ĐỘ DÀN
	L3	LỖI DO CÁC THIẾT BỊ ĐIỆN BỊ NÓNG
	L4	NH ỆT ĐỘ CAO Ở BỘ TẢN NHIỆT CHO MẠCH INVERTER
	L5	QUÁ DÒNG ĐẦU RA
	P4	LỖI CẢM BIẾN NH ỆT ĐỘ CỦA BỘ TẢN NHIỆT CHO MẠCH INVERTER

LƯU Ý

- Một tiếng bíp ngắn và 2 tiếng bíp liên tiếp báo hiệu mã không phản hồi.
- Để hủy hiển thị mã, giữ **CANCEL** trong khoảng 5 giây. Hiển thị mã cũng tự xóa nếu không nhấn nút nào trong 1 phút.

BẢN GHI NHỚ

BẢN GHI NHỚ

DAIKIN INDUSTRIES, LTD.

Head office:

Umeda Center Bldg., 2-4-12, Nakazaki-Nishi,
Kita-ku, Osaka, 530-8323 Japan

Tokyo office:

JR Shinagawa East Bldg., 2-18-1, Konan,
Minato-ku, Tokyo, 108-0075 Japan
<https://www.daikin.com>



The two-dimensional bar code is
a manufacturing code.

3P649406-23A M20N038B (2105) **HT**