

**SUNHOUSE®**

**Hotline: 1800 6680**

**Trung tâm bảo hành Miền Bắc**

Km8, Đại lộ Thăng Long, Hoài Đức, Hà Nội - ĐT: +84 24 3200 8339 / 3200 5230

**Trung tâm bảo hành Miền Trung**

685 Điện Biên Phủ, Q. Thanh Khê, Đà Nẵng - ĐT: +84 23 6372 6821

**Trung tâm bảo hành Miền Nam**

Lô 8 - 10 đường số 1, KCN Tân Tạo, P. Tân Tạo A, Q. Bình Tân, TP Hồ Chí Minh  
ĐT: +84 28 3869 1014 / Fax: +84 28 3869 1013

Nhập khẩu & Phân phối: Công ty cổ phần Tập đoàn SUNHOUSE

Địa chỉ: Số 139 Nguyễn Thái Học, P. Điện Biên, Q. Ba Đình, Tp. Hà Nội

Điện thoại: (+84)24 3394 0848 / (+84)24 3736 6676

Fax: (+84)24 3394 0878 / (+84)24 3736 6696

Sản phẩm được sản xuất tại Trung Quốc

Website: [www.sunhouse.com.vn](http://www.sunhouse.com.vn)

**SUNHOUSE®**

**HƯỚNG DẪN  
SỬ DỤNG**



**MÁY ÉP HOA QUẢ SUNHOUSE**  
Model: SHD5520

Vui lòng đọc kỹ hướng dẫn trước khi sử dụng

**Quý khách hàng thân mến,**

Xin chân thành cảm ơn vì đã tin dùng và lựa chọn sản phẩm của **SUNHOUSE**. Chúng tôi tin rằng, đây là sản phẩm hữu ích, hiện đại nhất và được làm bằng những chất liệu hàng đầu. Sản phẩm **SUNHOUSE** sẽ đáp ứng mọi yêu cầu và làm hài lòng quý khách.

Quý khách hàng vui lòng đọc kỹ hướng dẫn sử dụng trước khi dùng để đảm bảo an toàn và đạt hiệu quả tốt nhất.

Nhà sản xuất không chịu trách nhiệm pháp lý về con người và tài sản trong những trường hợp thiệt hại do lắp đặt sai hoặc sử dụng thiết bị không đúng cách.

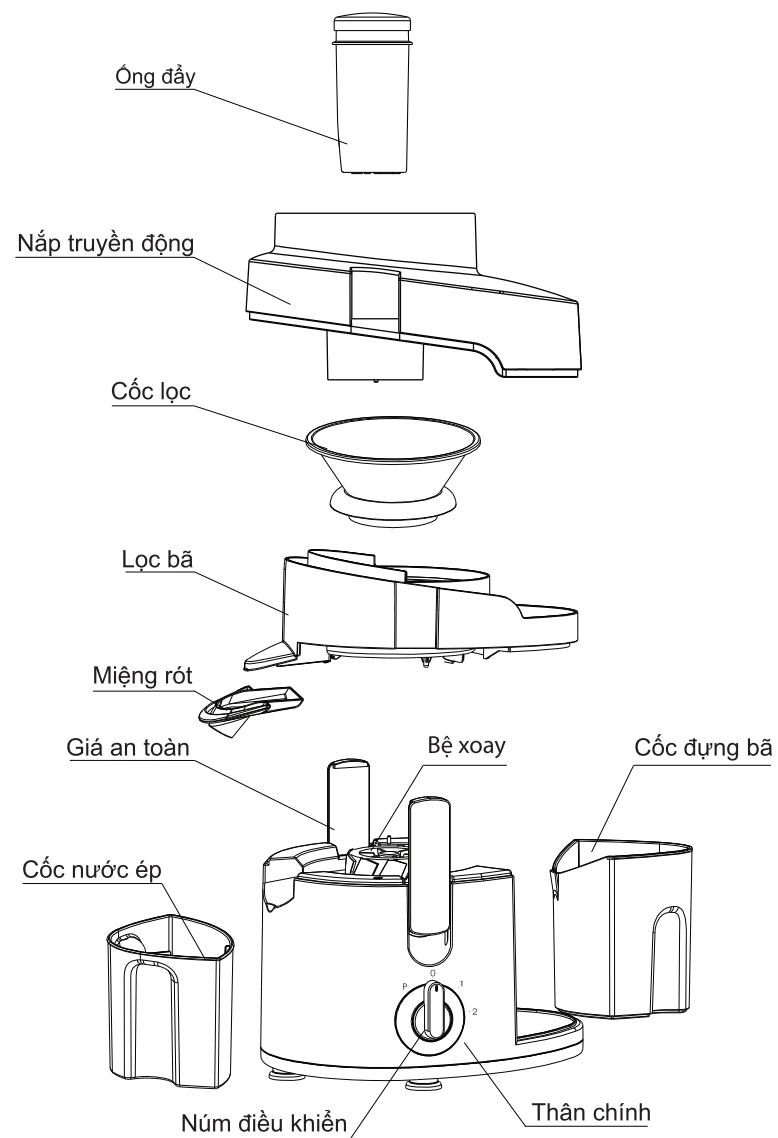
**I - CÁC BỘ PHẬN CHÍNH :**

## II – THÔNG SỐ KỸ THUẬT CƠ BẢN

Model : SHD5520

Hiệu điện thế: 220 V-/50 Hz

Công suất động cơ: 260 W

Số vòng quay động cơ: 11000 vòng/ phút – 22000 vòng/ phút

## III - NHỮNG LỖI THƯỜNG XẢY RA

LỖI THƯỜNG GẶP	NGUYÊN NHÂN – PHƯƠNG ÁN XỬ LÝ
<ul style="list-style-type: none"> <li>Máy dừng không chạy</li> </ul>	<ul style="list-style-type: none"> <li>Do động cơ chạy quá nóng. Để máy nguội trong vòng 30 phút</li> <li>Máy không được lắp ráp chuẩn. Kiểm tra tất cả các bộ phận của máy đã được lắp ráp chuẩn</li> </ul>
<ul style="list-style-type: none"> <li>Động cơ bị mắc kẹt</li> </ul>	<ul style="list-style-type: none"> <li>Kiểm tra lại động cơ.</li> <li>Nếu không phát hiện lỗi thì cho máy đi bảo hành</li> </ul>
<ul style="list-style-type: none"> <li>Mùi lạ</li> </ul>	<ul style="list-style-type: none"> <li>Nếu là lần sử dụng đầu tiên thì đó là mùi bình thường ( mùi nhựa)</li> </ul>
<ul style="list-style-type: none"> <li>Động cơ kẹt/ Nóng máy/ Có khói</li> </ul>	<ul style="list-style-type: none"> <li>Dừng máy và gửi máy đi trung tâm bảo hành</li> </ul>
<ul style="list-style-type: none"> <li>Tiếng ồn</li> </ul>	<ul style="list-style-type: none"> <li>Kiểm tra các bộ phận của máy đã được lắp ráp hoàn chỉnh</li> <li>Kiểm tra máy có bị bẩn, rất thực phẩm</li> </ul>
<ul style="list-style-type: none"> <li>Rung lắc</li> </ul>	<ul style="list-style-type: none"> <li>Kiểm tra các bộ phận của máy đã được lắp ráp hoàn chỉnh</li> </ul>

## IV- HƯỚNG DẪN SỬ DỤNG

### NÚT ĐIỀU KHIỂN

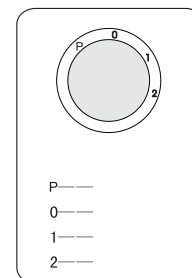

P: Chế độ chạy/ dừng

0: Tắt

1: Dùng cho sản phẩm hoa quả mềm, rau: chanh, lê, táo, dưa hấu ...

2: Dùng cho sản phẩm cứng hơn: cam, cà rốt, dưa ...

### CHUẨN BỊ TRƯỚC KHI SỬ DỤNG MÁY

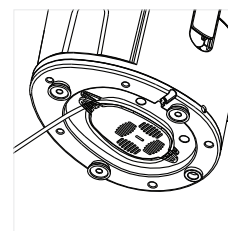

Bỏ dây nguồn ra khỏi đĩa

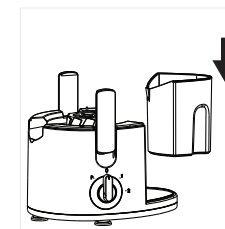

Lắp cốc lọc vào

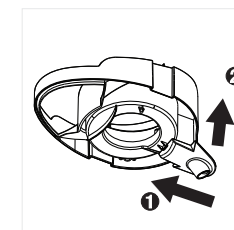

Lắp miệng rót vào nắp truyền động, khi nghe tiếng “c-rắc” thì là lắp ráp đúng

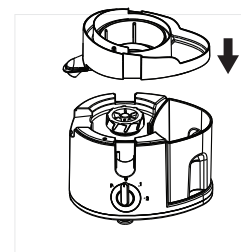

Lắp nắp truyền động vào thân máy

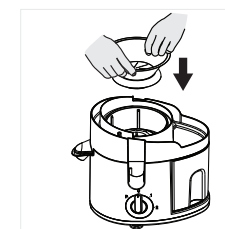

Lắp cốc lọc vào nắp truyền động

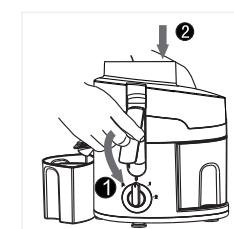

Lắp công tắc an toàn, cốc bã, cốc nước sinh tố vào thân máy và sử dụng máy ép hoa quả

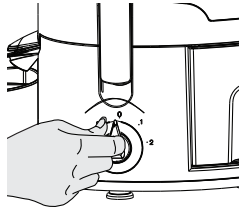
**SUNHOUSE®**

Chọn chế độ sử dụng máy,  
để máy chạy không tải  
trong vòng 5 giây

**Chú ý:**

1. Máy chạy không quá 30 giây
2. Luôn dùng ống đẩy để đẩy thức ăn xuống
3. Không chạy máy khi không có thực phẩm

**V – VỆ SINH MÁY**

1. Trước khi làm vệ sinh, rửa máy: hãy đảm bảo máy ở chế độ dừng hoạt động.
2. Sau khi ép nước hoa quả, cần rửa sạch các bộ phận tiếp xúc với thực phẩm
3. Không rửa các phần liên quan đến động cơ
4. Sử dụng nước sạch để vệ sinh máy, không sử dụng dung dịch cồn, chất tẩy rửa để lau, rửa máy
5. Rửa các bộ phận của máy dưới vòi nước đang chảy và để ráo sạch
6. Cần thận khi làm vệ sinh dao, lưỡi có cạnh sắc, nhọn

**VI - HƯỚNG DẪN AN TOÀN**

1. Đọc kỹ HDSD trước khi dùng.
2. Giữ lại HDSD, phiếu bảo hành cùng vỏ hộp khi cần thiết.
3. Sử dụng trong gia đình, không dùng trong mục đích thương mại.
4. Luôn rút dây điện trước khi tháo rời hoặc lau rửa.
5. Không cho trẻ em nghịch sản phẩm.
6. Kiểm tra dây điện và thiết bị thường xuyên để xem tình trạng vận hành.

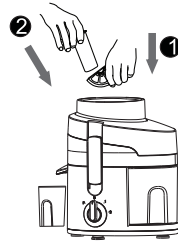

Tay trái cầm ống đẩy,  
tay phải cho hoa quả  
vào trong máy lọc

7. Không tự ý sửa chữa tháo rời sản phẩm.
8. Khi dây nguồn hỏng, không tự ý thay thế mà nên đem đến trung tâm bảo hành.
9. Tránh để sản phẩm trực tiếp dưới ánh sáng mặt trời, và tránh xa khỏi những vật nguy hiểm khác.
10. Tháo dây điện khi không sử dụng.
11. Không sử dụng linh kiện và thiết bị của các máy khác.
12. Không nhúng máy vào trong nước hoặc trong các chất lỏng khác. Không dùng máy khi tay ướt.
13. Không chạm vào động cơ khi máy đang hoạt động, luôn đợi đến khi máy dừng hẳn mới chạm vào.
14. Nếu dây điện bị hư hỏng, không tự ý sửa chữa mà đem đến trung tâm BH gần nhất.
15. Không cho trẻ em và người thiếu năng sử dụng sản phẩm
16. Tắt máy trước khi thay linh kiện.

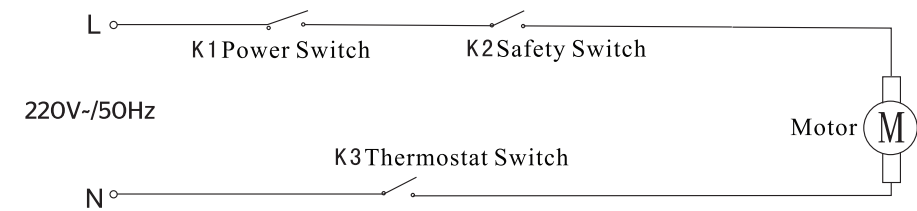
**VII- SƠ ĐỒ ĐIỆN**

- K1: Nút nguồn  
K2: Nút an toàn  
K3: Nút điều khiển nhiệt độ  
M: Động cơ

**VIII- CẢNH BÁO**

Thiết bị này không thích hợp cho những người (kể cả trẻ em) có năng lực về cơ thể, giác quan hoặc tinh thần suy giảm hoặc thiếu kinh nghiệm và hiểu biết trừ khi được giám sát hoặc hướng dẫn sử dụng thiết bị bởi người có trách nhiệm về sự an toàn của họ.

Trẻ em cần được giám sát để đảm bảo không nghịch thiết bị.

**Dear beloved customers,**

Thank you for trusting and choosing SUNHOUSE's products. We do believe that this is the most useful and modern product which is manufactured by leading materials. SUNHOUSE's products will meet your requirements and satisfy you.

Please kindly read carefully manual before usage to assure safety and effectiveness.

Manufacturer does not bear any legal responsibilities to human and treasure in case of damage arisen from wrong installation and usage.

**Products Structure**

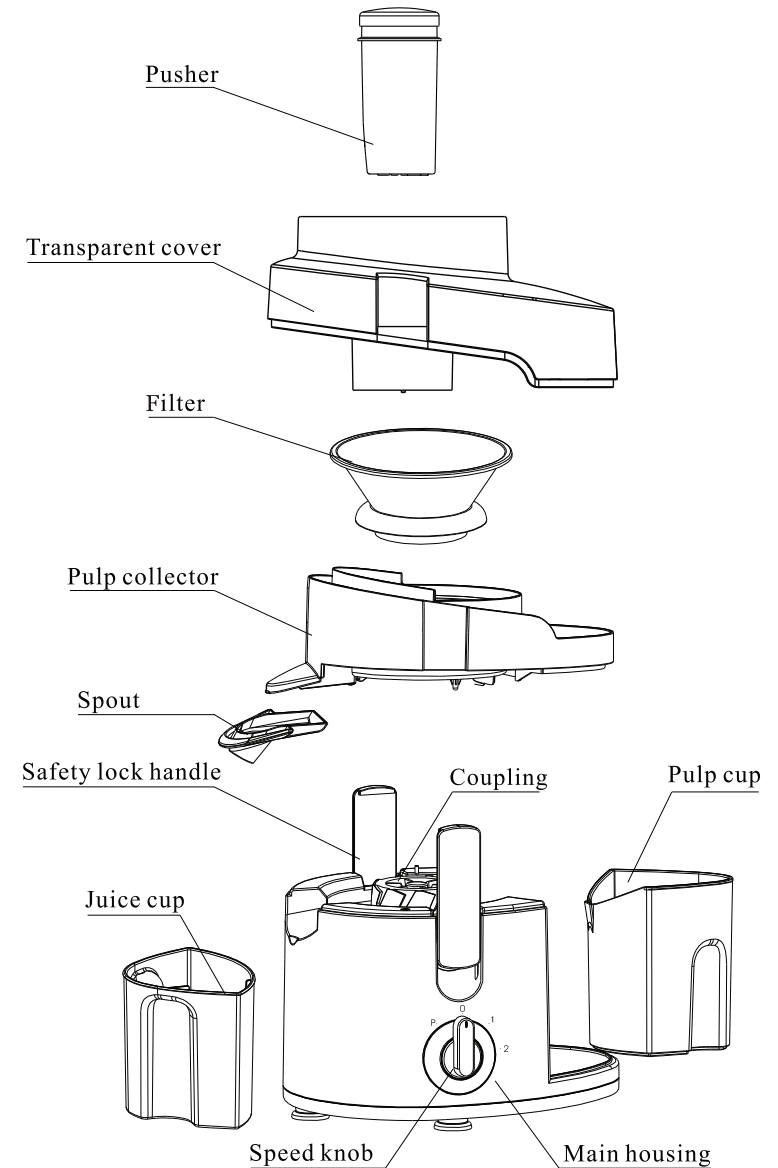

## FAQ &amp; trouble shooting sheet

Problem	Solutions
The machine does not work	1)Please let the motor cool down at about 30 minutes. 2)Unplug the power cord. And ensure all parts are properly installed. 3) If the machine stopped during operation, the overheating protection will auto-activated.
Motor gets stuck	Reduce ingredients
Bad smell	It is normal during the first use, if continuous please check the using method and the working time.
Abnormal situations, such as, rising temperature and smoke	Unplug the power cord, and call the local distributors for help
Juicer shake violently and noisy	1)Make sure the blade is well assembled 2)Clean the ingredients which jams the blade.
Leaking	Unplug the power cord, make sure all parts are properly installed.

## Technical specification

Product: Juicer  
 Model No: **SHD5520**  
 Rated Voltage: 220 V-/50 Hz  
 Rated Power: 260 W  
 Rated Speed: 11000R/min-22000R/min  
 Rated working time/ rated intermittent time:30seconds/1min

## Switch instruction

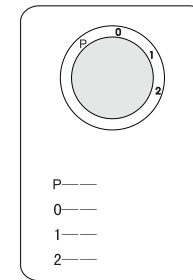

P: Juicing instantly.  
 0: Power off  
 1: For fruit and vegetable, such as watermelon, pear, apple, cucumber.  
 2: For rigid vegetable and fruit, such as orange, pineapple, carrot.

## Cleaning

1. Switch off the power and remove the plug from the power socket before cleaning.
2. Please clean the parts immediately after use, especially the parts touched with food.
3. Please do not wash the parts in dishwasher.
4. Do not immerse the motor base into any liquid, just wipe it with cloth, also do not use brush or alcohol to wash it.
5. Please use mild detergent to clean the parts, and then rinse it under running water.
6. Be careful of the sharp blade when cleaning.

## Electrical Schematics

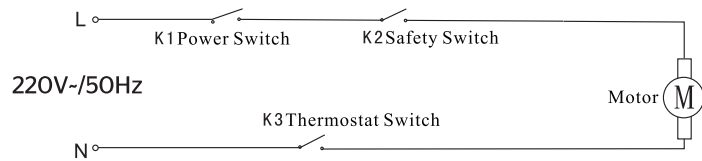

## Important safety guide

1. The blender is for household use only.
2. Before using the juicer, please make sure the main voltage corresponds to the appliance's rating label.
3. Do not immerse the juicer, cord or plug in water to protect against electric shock, fire and personal injury.
4. Close supervision needed when the appliance is being used around children.
5. Do not leave the appliance unattended during operating.
6. Ensure proper ventilation and the appliance should be operating at a room temperature below 80degree/175F.
7. Remove the plug from main socket and keep away from children when blender not in use.
8. Do not operate the appliance when cord or plug was damage or machine already malfunctions.
9. Appliance should be placed on flat surface when operating and avoid heated surface or area beside fire.
10. Do not put your finger into the container once power connected.
11. Do not attempt to unlock the cover when juicer is in operation. Allow the blade to stop completely before unlocking.
12. Please do not overload juicer beyond its capacity.
13. This appliance is not intended for use by persons (including children) with reduce physical, sensory or mental capabilities, of lack of experience and knowledge, unless they have been given supervision or instruction concerning use of the appliance by a person responsible for their safety.

Note: For better and long lasting performance of the juicer, please do not run the juicer continuously for more than 30seconds. Allow 1min gap before restarting.

## How to use

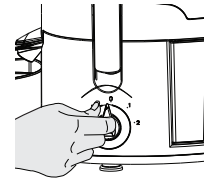

1. Power on the juicer machine and let it work without anything in 5 seconds.

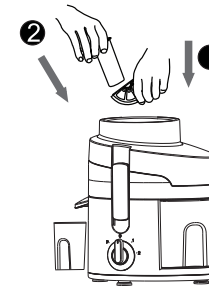

2. Put the cut fruits in using pusher. Speed indications "1"-slow speed, "2"-faster speed.

### NOTE:

1. It must be turned off 1 minute after it works for 30 seconds.
2. Always use the pusher to push food down.
3. The power should be cut off after use; running without food is not allowed.

## Preparation Before Use

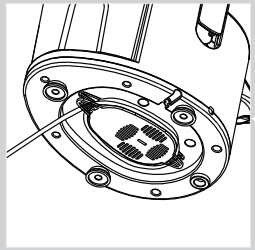

**1** Released the power cord from the base.(Pic1)

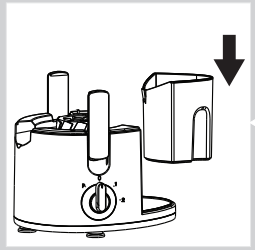

**2** Place the pulp cup on the main housing. (Pic2)

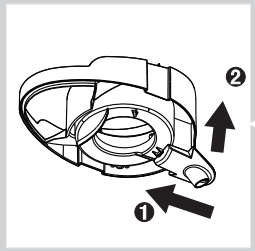

**3** Fix the juice spout onto the pulp collector, and "click" sound can be heard if assembled correctly. (Pic3)

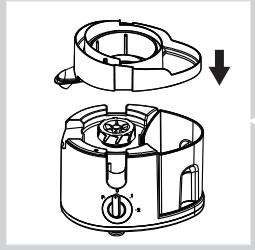

**4** Place the pulp collector onto main housing. (Pic4)

## Preparation Before Use

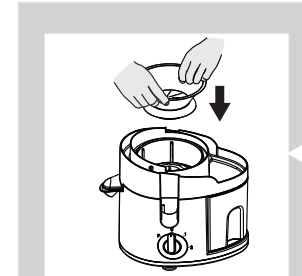

**5** Put in the filter and press lightly to make it stable. (Pic5)

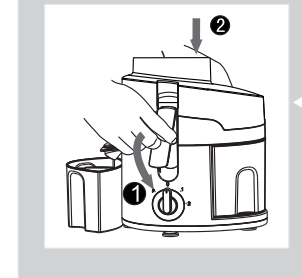

**6** Engage the safety handle onto the main housing. (Pic6)

**7** Finally juice cup under the spout.