

Hà Nội	Trung tâm Dịch vụ Kỹ thuật Miền Bắc	231 Trần Đại Nghĩa, P. Đồng Tâm, Q. Hai Bà Trưng
Hà Nội 1	Trung tâm Bảo hành Thái Dương Đông Anh	Do Hạ, Xã Tiến Phong, Huyện Mê Linh, TP Hà Nội
Hà Nội 2	Trung tâm Bảo hành Huy Khánh Hà Đông	Số 36 Ngô Thi Nhậm, Phường Hà Cầu, Quận Hà Đông, TP Hà Nội
Hà Nội 3	Trung tâm Bảo hành Thái Dương Chương Mỹ	A15.3 Trảng An Trên, Thị trấn Chúc Sơn, Huyện Chương Mỹ, TP Hà Nội
Bắc Ninh	Trung tâm Bảo hành Hồng Hải	Số 108, Trần Hưng Đạo, Phường Tiến An, TP Bắc Ninh, Tỉnh Bắc Ninh
Bắc Giang 1	Trung tâm Bảo hành Thanh Sâm	Dương Giáp Văn Dương, Phố Thanh Hưng, Thị Trấn Dĩnh Ngò, Tỉnh Bắc Giang
Bắc Giang 2	Trung tâm Bảo hành Hà Kiên	129 Dương Nguyễn Thị Lưu, Phường Ngô Quyền, TP Bắc Giang, Bắc Giang
Hưng Yên	Trung tâm Bảo hành Bình An	Số 188 Lê Văn Lương, Phường An Tào, TP Hưng Yên, Tỉnh Hưng Yên
Hải Dương	Trung tâm Bảo hành Khánh Linh	Số 10 Vũ Khâm Lân, Phường Hải Tân, TP Hải Dương, Tỉnh Hải Dương
Hải Phòng	Trung tâm Bảo hành Gia Hưng	Số 462 Chợ Hàng, Phường Dư Hàng Kênh, Quận Lê Chân, TP Hải Phòng
Quảng Ninh 1	Trung tâm Bảo hành Duy Thăng	Tổ 2, Khu 5, Phường Hà Thu, Thành Phố Hạ Long, Tỉnh Quảng Ninh
Quảng Ninh 2	Trung tâm Bảo hành Trung Đạt	Số 945, Tổ 5, Khu Lam Thạch A, Phường Cẩm Thạch, TP Cẩm Phả, Tỉnh Q.N
Quảng Ninh 3	Trung tâm Bảo hành Hồng Ngọc	Số 359 Tổ 33A Khu Cầu Sến, Phường Yên Thanh, TP Uông Bí, Quảng Ninh
Thái Bình 1	Trung tâm Bảo hành Rĩnh Long	Số 272 Phố Trần Hưng Đạo, TP Thái Bình, Tỉnh Thái Bình
Thái Bình 2	Trung tâm Bảo hành Thái Bình	Số 402 Lý Thường Kiệt, Phường Trần Lâm, TP Thái Bình, Tỉnh Thái Bình
Nam Định 1	Trung tâm Bảo hành Thanh Tùng	Số 835 Dương Diệm Biên, Xã Lộc Hoà, TP Nam Định, Tỉnh Nam Định
Nam Định 2	Trung tâm Bảo hành Thành Đạt	Số 114 Nguyễn Bình, Phường Trần Quang Khải, TP Nam Định, Nam Định
Hà Nam	Trung tâm Bảo hành Cường Phương	Số 46 Trần Phú, Phường Quang Trung, TP Hà Nam, Tỉnh Hà Nam
Ninh Bình 1	Trung tâm Bảo hành Phú Mỹ Linh	Số 132+134 Đường 30/6 Phúc Chính 2, Phường Nam Thành, TP Ninh Bình
Ninh Bình 2	Trung tâm Bảo hành Phụng Thịnh	Số 409 Đường Hải Thượng Lãn Ông, phố Lê Lợi, Phường Văn Giang, TP N.B
Thanh Hoá 1	Trung tâm Bảo hành Mạnh Tuấn	258 Trường Thi, Phường Trường Thi, TP Thanh Hoá, Tỉnh Thanh Hoá
Thanh Hoá 2	Trung tâm Bảo hành Mạnh Phương	Lô 18 Đông Bắc Ga, Dương Đình Nghệ, Phường Đông Thọ, TP Thanh Hoá
Thanh Hoá 3	Trung tâm Bảo hành Thùy Duyên	Ki ốt 07, Đường Cù Chính Lan KP10, Phường Ngọc Trạo, TX Bim Sơn, T.H
Nghệ An 1	Trung tâm Bảo hành Hồng Hà	Số 171, Đường Lê Lợi, Phường Lê Lợi, TP Vinh, Tỉnh Nghệ An
Nghệ An 2	Trung tâm Bảo hành Đức Vinh	Số 7/A2 Hermann, Phường Hưng Phúc, TP Vinh Tĩnh, Tỉnh Nghệ An
Nghệ An 3	Trung tâm Bảo hành Dũng Thành An	Khối 2 Thị trấn Yên Thành, Huyện Yên Thành, Tỉnh Nghệ An
Hà Tĩnh 1	Trung tâm Bảo hành Hữu Thịnh	Số 301 Trần Phú, Phường Đức Thuận, TX Hồng Lĩnh Tỉnh Hà Tĩnh
Hà Tĩnh 2	Trung tâm Bảo hành Thái Dương Phát	Số 11 Lê Đại Hành - Phường Hưng Tri - Kỳ Anh - Tỉnh Hà Tĩnh
Hà Tĩnh 3	Trung tâm Bảo hành Hồng Hà	Số 63 Đường Trần Phú TP Hà Tĩnh - Hà Tĩnh
Hà Giang	Trung tâm Bảo hành Đại Đức	Số 02 Đường Hồng Quân, Tổ 13, Phường Nguyễn Trãi, TP Hà Giang, Hà Giang
Cao Bằng	Trung tâm Bảo hành Chiến Khu	Số 04, Tổ 30, Phường Hợp Giang, TP Cao Bằng, Tỉnh Cao Bằng
Bắc Cạn	Trung tâm Bảo hành Đức Hữu	Số 43 Tổ 10, Phung Chi Kiên, TP Bắc Cạn, Tỉnh Bắc Cạn
Lạng Sơn	Trung tâm Bảo hành Hà Anh	Số 344 Đường Bà Triệu, Phường Đông Kinh, TP Lạng Sơn, Tỉnh Lạng Sơn
Tuyên Quang	Trung tâm Bảo hành Thành Tuyên	Số 411 Đường Quang Trung, Tổ 27, Phường Phan Thiết, TP Tuyên Quang
Thái Nguyên 1	Trung tâm Bảo hành Điện Máy Thái Nguyên	Số 244/1 Đường Bắc Kạn, Phường Hoàng Văn Thụ, TP Thái Nguyên
Thái Nguyên 2	Trung tâm Bảo hành Sao Việt	Số 68A Đường CMT8, tổ 6 P. Phan Đình Phùng, TP Thái Nguyên
Sơn La	Trung tâm Bảo hành Lâm Dũng	Số 229B Đường Trần Đăng Ninh, Tổ 8 Phường Quyết Tâm, TP Sơn La
Điện Biên	Trung tâm Bảo hành Quang Dũng	Số 337 Tổ 23 Phường Tân Thành, TP Điện Biên Phủ, Tỉnh Điện Biên
Hoà Bình	Trung tâm Bảo hành Dũng Linh	Số 117 Hoàng Văn Thụ Tổ 2, Phường Thịnh Lang, TP Hoà Bình, Hoà Bình
Lai Châu	Trung tâm Bảo hành Việt Nguyên	Tổ 8 Phường Quyết Tiến, TP Lai Châu, Tỉnh Lai Châu
Lào Cai	Trung tâm Bảo hành Văn Nam	Số 96 Đường Lê Lai, Phường Kim Tân, TP Lào Cai, Tỉnh Lào Cai
Yên Bái	Trung tâm Bảo hành Mạnh Sư	SN 52 Đường Trần Hưng Đạo, Phường Hồng Hà, TP Yên Bái, Tỉnh Yên Bái

HƯỚNG DẪN SỬ DỤNG LÒ CHIÊN KHÔNG DẦU

ノーオイルフライヤー

AIR FRYER OVEN
USER MANUAL



MODEL: **KG12AF1A**

ĐĂNG KÝ BẢO HÀNH ĐIỆN TỬ

(*Chi tiết vui lòng xem mặt sau)

Cách 1

Quét QR CODE hoặc
truy cập website



Cách 2

Soạn tin nhắn gửi **8088**
theo cú pháp dưới đây



Quy chế bảo hành:

I. Thời hạn bảo hành

Thời hạn bảo hành được xác nhận dựa vào thông tin được đăng ký bảo hành điện tử.

II. Điều kiện được bảo hành

1. Sản phẩm phải được đăng ký bảo hành điện tử.
2. Sản phẩm chính hãng Công Ty Cổ Phần Liên Doanh Kangaroo Quốc Tế.
3. Tem niêm phong (tem vỡ) còn nguyên dạng, không rách rời.
4. Kiểu máy (Model), số máy (Serial No) dán trên sản phẩm phải trùng với thông tin đăng ký bảo hành điện tử.
5. Các hư hỏng do lỗi sản xuất.

Lưu ý:

- Quý khách vui lòng đăng ký bảo hành theo hướng dẫn ở mặt trước để đảm bảo quyền lợi. Nếu là Đại lý vui lòng đăng ký tài khoản tại website <https://baohanhdientu.kangaroo.vn/dang-ky>. Sau đó đăng ký bảo hành điện tử trực tiếp trên website hoặc soạn tin nhắn theo cú pháp: **KG <dấu cách> DL <dấu cách> SERIAL <dấu cách> Số điện thoại khách hàng Gửi 8088**

- Trong trường hợp sản phẩm chưa đăng ký bảo hành điện tử thì thời hạn bảo hành được tính từ ngày sản xuất hoặc được tính từ ngày mua hàng tùy thuộc theo điều kiện nào đến trước, căn cứ theo ngày sản xuất trên hệ thống của Kangaroo hoặc hóa đơn GTGT hoặc hóa đơn bán hàng trực tiếp do cơ quan thuế phát hành.

- Mọi thông tin chi tiết quý khách vui lòng liên hệ tổng đài qua số hotline **1900555566** hoặc truy cập website <https://baohanhdientu.kangaroo.vn>

Cảm ơn Quý vị đã sử dụng sản phẩm của tập đoàn Kangaroo

Vui lòng đọc kỹ quyển hướng dẫn lắp đặt và vận hành sản phẩm trong cuốn sách này. Giữ lại sách hướng dẫn sử dụng để thuận tiện cho những lúc cần tham khảo về sau. Khách hàng tự chịu trách nhiệm về những thiệt hại, tổn thất về người hay vật chất phát sinh trực tiếp hoặc gián tiếp từ việc lắp đặt hoặc bảo trì theo định kỳ và/hoặc sử dụng sản phẩm không đúng cách, không tuân thủ đầy đủ các quy định trong bản sách hướng dẫn sử dụng này.

Dear value Customer,

Thank you very much for using Kangaroo products.

Please read the Instruction Manual carefully before using the products to ensure that you obtain the best possible result and safety. Retain the Manual for future reference. Kangaroo is not liable for any loss or damage arising from incorrect install or use of the products.



THIẾT BỊ GIA DỤNG
HOME APPLIANCES



THIẾT BỊ NHÀ BẾP
KITCHEN APPLIANCES



VẬT LIỆU XÂY DỰNG
BUILDING MATERIALS



ĐIỆN LẠNH
FREEZER

MỤC LỤC/ CONTENTS

Lời mở đầu	5
Cảnh báo an toàn	6
Cấu tạo kĩ thuật	8
Hướng dẫn sử dụng	9
Sự cố và cách khắc phục	12
Preface from Kangaroo	13
Important safeguard	14
Product specifications	17
Operation Instructions	18
Problem and method of solving	21
Warranty	22

LỜI MỞ ĐẦU

Kính gửi Quý Khách!

Với một thời gian dài xây dựng và phát triển, Tập đoàn Kangaroo luôn mong muốn mang đến cho quý khách những sản phẩm tiện ích nhất cho đời sống sinh hoạt. Để cao sự đổi mới và cải tiến, chúng tôi không ngừng tìm tòi, sáng tạo nhằm thỏa mãn đời sống tiện nghi ngày một nâng cao.

Phát huy những điều này, chúng tôi xin giới thiệu tới Quý khách sản phẩm mới: LÒ CHIẾN KHÔNG DẦU. Chúng tôi hy vọng với sản phẩm này, gia đình Quý khách sẽ bớt đi những lo lắng, vất vả trong cuộc sống hàng ngày. Niềm vui của Quý khách cùng gia đình cũng là niềm vui và sự tự hào của Tập đoàn chúng tôi.

Và chúng tôi cũng rất vui lòng nếu có thể nhận được những ý kiến phản hồi từ Quý khách để trên cơ sở này chúng tôi có thể tiếp tục hoàn thiện mình, từ đó có thể đem lại cho Quý khách dịch vụ và những sản phẩm chất lượng tốt nhất.

Tập đoàn Kangaroo xin chân thành cảm ơn Quý khách đã sử dụng sản phẩm LÒ CHIẾN KHÔNG DẦU của chúng tôi. Xin Quý khách vui lòng đọc kỹ hướng dẫn sử dụng trước khi sử dụng, và giữ lại cuốn sách này để tham khảo khi cần.

Trân trọng!
Tập đoàn Kangaroo

CẢNH BÁO AN TOÀN

Khi sử dụng các thiết bị điện, luôn phải tuân thủ các biện pháp phòng ngừa an toàn cơ bản, bao gồm những điều sau:

1. Đọc kỹ hướng dẫn sử dụng trước khi dùng.
2. Không chạm vào các bề mặt nóng. Sử dụng tay cầm hoặc nắm vận. Sử dụng găng tay lò nướng hoặc miếng vải cách nhiệt.
3. Để bảo vệ chống điện giật, không nhúng dây, phích cắm hoặc thiết bị vào nước hoặc chất lỏng khác, đồng thời cần sử dụng hệ thống ổ điện đã được đấu tiếp địa.
4. Thiết bị này không nhằm mục đích sử dụng cho những người (bao gồm cả trẻ em) bị suy giảm khả năng thể chất, giác quan hoặc tinh thần, hoặc thiếu kinh nghiệm và kiến thức, trừ khi được giám sát hoặc hướng dẫn cách sử dụng thiết bị một cách an toàn & hiểu các mối nguy hiểm liên quan.
5. Cần giám sát chặt chẽ khi thiết bị được sử dụng bởi hoặc gần trẻ em.
6. Rút phích cắm khỏi ổ cắm khi không sử dụng và trước khi vệ sinh. Để nguội trước khi lắp hoặc tháo các bộ phận và trước khi vệ sinh thiết bị.
7. Không sử dụng thiết bị khi dây hoặc phích cắm bị hỏng hoặc thiết bị có vấn đề. Mang đến các trung tâm bảo hành được ủy quyền của Kangaroo để kiểm tra, sửa chữa nếu cần.
8. Việc sử dụng các phụ kiện đi kèm không được nhà sản xuất khuyến nghị có thể gây ra thương tích.
9. Không sử dụng ngoài trời. Sản phẩm chỉ phù hợp sử dụng với mục đích trong gia đình.

CẢNH BÁO AN TOÀN

10. Không để dây treo trên cạnh bàn, góc bàn hoặc chạm vào bề mặt nóng.
11. Không đặt trong, trên hoặc gần bếp gas, bếp điện hoặc các thiết bị phát nhiệt khác.
12. Phải hết sức thận trọng khi di chuyển thiết bị có chứa dầu nóng hoặc các chất lỏng nóng khác.
13. Để ngắt kết nối, hãy nhấn và giữ nút POWER , mở cửa lò chiên không dầu, sau đó rút phích cắm khỏi ổ cắm.
14. Có thể xảy ra hỏa hoạn nếu lò chiên không dầu khi đang hoạt động được che phủ hoặc chạm vào vật liệu dễ cháy, bao gồm rèm, màn, tường và những thứ tương tự. Không cất bất kỳ vật dụng nào lên trên thiết bị khi đang hoạt động.
15. Không làm sạch bằng miếng cọ rửa kim loại. Các mảnh kim loại có thể làm vỡ miếng đệm và chạm vào các bộ phận điện gây nguy cơ điện giật.
16. Không đặt bất kỳ vật liệu nào sau đây vào lò chiên không dầu: giấy, bia cứng, nhựa và các vật liệu tương tự.
17. Không phủ bất cứ vật gì có thể ngăn hơi nước thoát ra khỏi lò chiên không dầu. Điều này có thể gây cong vênh, đổi màu, hỏng hóc hoặc thậm chí cháy nổ.
18. Giữ lò chiên không dầu cách tường hoặc các vật khác ít nhất 4 inch trong khi vận hành.

CẢNH BÁO: Sau khi nấu, các phụ kiện và thực phẩm bên trong còn nóng, phải hết sức thận trọng khi sử dụng.

CẤU TẠO SẢN PHẨM

Cấu tạo

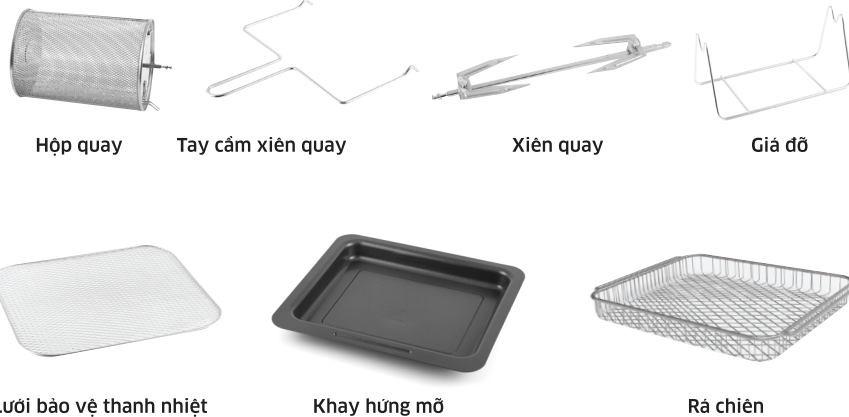
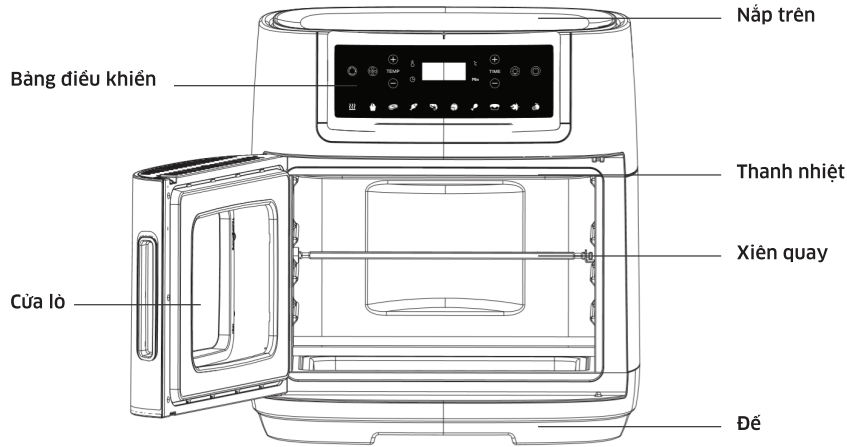

HƯỚNG DẪN SỬ DỤNG

Thông số kỹ thuật



Model	KG 12AF1A
Nguồn điện	220V, 50HZ
Công suất	1800 W
Dung tích	12 L





Bảng điều khiển







1. Sau khi kết nối nguồn điện, phím nguồn (🔌) sẽ nhấp nháy, nhấn phím nguồn (🔌) để bật nguồn, đèn hiển thị trên bảng điều khiển sáng. Nhấn phím nguồn (🔌) trong 0.5 giây để tắt lò chiên không dầu.
2. Mười phím thực đơn: Nhấn phím thực đơn mong muốn, phím thực đơn đã chọn và màn hình sẽ nhấp nháy, sau đó thực hiện các thao tác cài đặt khác trên lò chiên không dầu. Phím thực đơn đã chọn sẽ luôn sáng trên màn hình cho đến khi kết thúc chu trình nấu.
3. Phím đèn (💡): Nhấn (💡) để bật đèn để kiểm tra quá trình nấu và mức độ chín của thực phẩm. Nhấn (💡) lần nữa để tắt đèn. Bất cứ khi nào mở cửa lò chiên không dầu, đèn báo sẽ sáng. Sau khi đóng cửa lò, đèn báo sẽ tắt sau 30 giây.



HƯỚNG DẪN SỬ DỤNG

4. Quạt : Khi lò chiên không dầu hoạt động, biểu tượng quạt đối lưu  sẽ nhấp nháy. Quạt sẽ tiếp tục hoạt động 30 giây sau khi lò chiên không dầu kết thúc chu trình nấu.

5. Phím TIME  : Nhấn   để thay đổi thời gian cài đặt trên màn hình hiển thị. Các biểu tượng (+) và (-) cho phép bạn tăng hoặc giảm thời gian nấu. Giữ nút này để thay đổi thời gian cài đặt nhanh hơn.

6. Phím TEMP  : Nhấn   để thay đổi nhiệt độ cài đặt trên màn hình hiển thị. Các biểu tượng (+) và (-) cho phép bạn tăng hoặc giảm nhiệt độ nấu. Giữ nút này để thay đổi nhiệt độ cài đặt nhanh hơn.

Chú ý: Thời gian và nhiệt độ nấu có thể tăng hoặc giảm trong quá trình nấu

7. Phím quay đảo chiều : Phím  nhấp nháy biểu thị chức năng quay đảo chiều đang hoạt động. Nhấn  để tắt, nhấn lần nữa để mở chế độ quay đảo chiều.

8. Trong lúc lò chiên đang hoạt động, mở cửa lò chiên để tạm dừng hoạt động và đóng cửa để tiếp tục hoạt động

TRƯỚC KHI SỬ DỤNG LẦN ĐẦU

THẬN TRỌNG: Để tránh điện giật, không nhúng lò chiên không dầu hoặc để dây nguồn tiếp xúc với nước hoặc các chất lỏng khác.

1. Đọc kỹ tất cả các hướng dẫn sử dụng trước khi dùng.
2. Cẩn thận mở gói lò chiên không dầu và các phụ kiện, loại bỏ tất cả các vật liệu đóng gói và các tem nhãn khác.
3. Đặt lò chiên không dầu trên bề mặt bằng phẳng, chẳng hạn như mặt bàn. Đảm bảo các mặt bên, mặt sau và mặt trên của lò chiên không dầu cách tường, tủ hoặc đồ vật trên quầy hoặc bàn ít nhất 4 inch.

MỤC LỤC/ CONTENTS







4. Để tránh trầy xước, mài mòn hoặc đổi màu, không để bất cứ vật gì trên mặt trên của lò chiên không dầu trong lúc lò chiên đang hoạt động.

5. Vệ sinh sạch sẽ rá chiên, khay hứng mỡ, hộp quay và các phụ kiện nướng khác trước khi sử dụng.

6. Rửa kỹ và lau khô các vật dụng trước khi cho vào lò chiên.

7. Đảm bảo khay hứng mỡ được đặt trên sàn lò chiên

Bảng chức năng

Biểu tượng	Chức năng	Thời gian/ nhiệt độ mặc định	Thời gian/ nhiệt độ điều chỉnh	Phụ kiện thích hợp
	Chiên không dầu	10 phút 190°C	5-60 phút 65-200 °C	Rá chiên/ Hộp quay
	Khoai tây	15 phút 200°C	5-60 phút 65-200 °C	Rá chiên/ Hộp quay
	Thịt	25 phút 180°C	5-60 phút 65-200 °C	Rá chiên/ Hộp quay
	Cá	15 phút 165°C	5-60 phút 65-200 °C	Xiên quay
	Tôm	10 phút 180°C	5-60 phút 65-200 °C	Rá chiên
	Pizza	15 phút 180°C	5-60 phút 65-200 °C	Khay hứng mỡ
	Đùi gà	25 phút 180°C	5-60 phút 65-200 °C	Rá chiên/ Hộp quay
	Bánh mì	30 phút 175°C	5-60 phút 65-200 °C	Khay hứng mỡ
	Gà nướng	40 phút 190°C	5-60 phút 65-200 °C	Xiên quay
	Sấy khô	8 giờ 60°C	4-12 giờ 35-80°C	Rá chiên

SỰ CỐ VÀ BIỆN PHÁP KHẮC PHỤC

Hiện tượng	Phân tích nguyên nhân	Xử lý
Đèn không sáng	Không vào điện	Kiểm tra dây nguồn
	Lỗi bảng điều khiển	Liên hệ với trung tâm bảo hành để được tư vấn và xử lý
Không nóng	Cửa lò chiên không đóng đúng cách	Đóng lại cửa lò chiên
	Lỗi thanh nhiệt	Liên hệ với trung tâm bảo hành để được tư vấn và xử lý
Động cơ không hoạt động hoặc phát ra tiếng ồn bất thường	Quạt bị kẹt	Liên hệ với trung tâm bảo hành để được tư vấn và xử lý
	Lỗi động cơ	Liên hệ với trung tâm bảo hành để được tư vấn và xử lý
Màn hình hiển thị: E2,E4	Lỗi mạch hoặc cảm biến	Rút dây nguồn, sau đó khởi động lại lò chiên. Nếu vấn đề chưa được xử lý, liên hệ với trung tâm bảo hành để được tư vấn và xử lý
Màn hình hiển thị:E0	Cửa lò chiên không đóng đúng cách	Đóng lại cửa lò chiên

PREFACE FORM KANGAROO

Dear customer

For a long time of development, KANGAROO GROUP have always been trying our best to give customers the best products for more comfortable life. Enhancing innovation and technology, we constantly introduce advanced products to meet the new demands of modern life. Keep the way, Kangaroo Group introduces a new product: KANGAROO AIR FRYER OVEN.

We hope with this new product, you will feel more convenient and enjoy your life. The happiness of your family is glad and pride of our group, too. And we will be happy if we can get feed back from you. From this base we can continue to improve ourselves, that we can provide you and other customers a best service, best quality products.

Thank you for purchasing KANGAROO AIR FRYER OVEN. Please kindly read this instruction manual in detail before installation and operating. Always keep this user manual for future reference.

Best Regards!
KANGAROO GROUP

IMPORTANT SAFEGUARDS

When using electrical appliances, basic safety precautions should always be followed, including the following:

1. Read all the Instructions.
2. Do not touch hot surfaces. Use handles or knobs. Use oven mitts or potholders.
3. To protect against electric shock do not immerse cord, plugs, or appliance in water or other liquid.
4. This appliance is not intended for use by persons (including children) with reduced physical, sensory or mental capabilities, or lack of experience and knowledge, unless they have been given supervision or instruction concerning use of the appliance by a person responsible for their safety.
5. Close supervision is necessary when any appliance is used by or near children.
6. Unplug from outlet when not in use and before cleaning. Allow to cool before putting on or taking off parts, and before cleaning the appliance.
7. Do not operate any appliance with a damaged cord or plug or after the appliance malfunctions, or has been damaged in any manner. Bring it to a qualified technician for examination, repair or electrical or mechanical adjustment.
8. The use of accessory attachments not recommended by the appliance manufacturer may cause injuries. có thể gây ra thương tích.
9. Do not use outdoors.

IMPORTANT SAFEGUARDS

10. Do not let cord hang over edge of table or counter, or touch hot surfaces.
11. Do not place on or near a hot gas or electric burner, or in a heated oven.
12. Extreme caution must be used when moving an appliance containing hot oil or other hot liquids.
13. To disconnect, press and hold the POWER button and then open the Air Fryer Oven door. Then remove plug from wall outlet.
14. A fire may occur if the Air Fryer Oven is covered or touching flammable material, including curtains, draperies, walls, and the like, when in operation. Do not store any item on top of the appliance when in operation.
15. Do not clean with metal scouring pads. Pieces can break off the pad and touch electrical parts involving a risk of electrical shock.
16. Do not place any of the following materials in the Air Fryer Oven: paper, cardboard, plastic, and the like.
17. Do not cover the Air Fryer Oven with anything that would prevent steam from escaping. This may cause warping, discoloration, malfunction or even fire.
18. Keep appliance at least 4 inches away from walls or other objects during operation.

CAUTION: After cooking, the crisping racks or rotisserie assembly, drip pan and the cooked foods are hot. Extreme caution must be used when handling the hot Air Fryer Oven and accessories.

PRODUCT SPECIFICATIONS

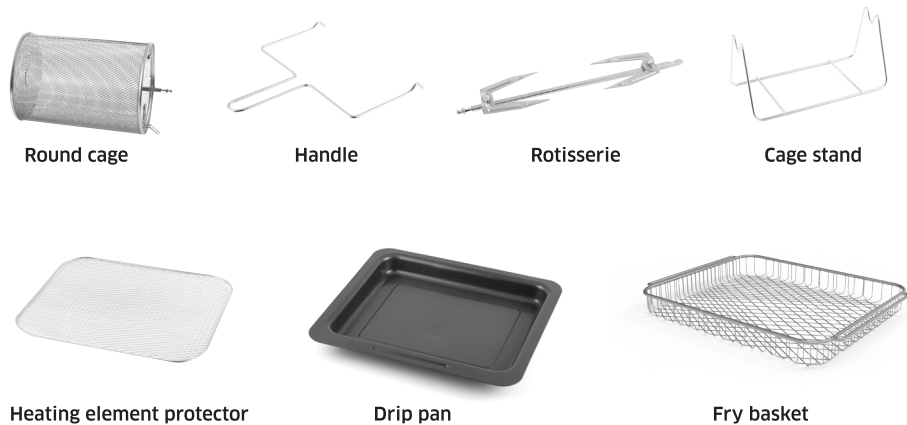
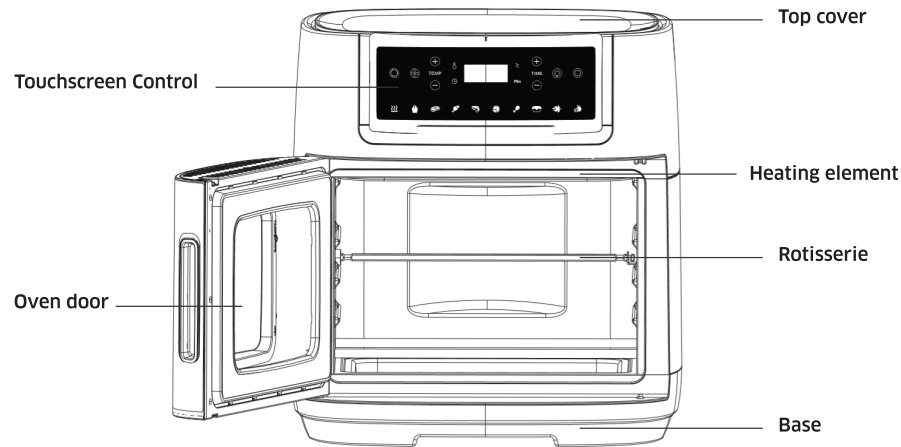

PRODUCT SPECIFICATIONS



Model	KG 12AF1A
Rated Voltage	220V, 50HZ
Power	1800 W
Capacity	12 L

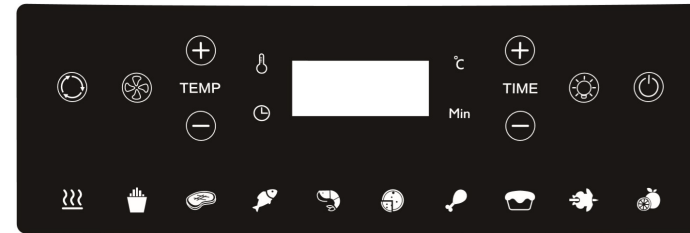



Control panel







1. Plug in, the POWER button will flash, Press the POWER button power on, the control panel display light on. Press POWER button for 0.5S to turn the Oven OFF.
2. Ten Function buttons. Press the function button as select, the button and display will flash and then the unit operation, the selected button remains illuminated on the digital display.
3. Oven LIGHT button . Press to turn the LIGHT ON. Check cooking and browning progress. Press again to turn the Oven light OFF. Any time the Oven door is opened, the light will illuminate. When the Oven door is properly closed, the light will turn OFF after 30 seconds.

OPERATION INSTRUCTIONS

4. FAN  Icon. The white convection fan  will flash when the Air Convection Fryer is ON and the fan will continue to work 30 seconds after it is turned OFF.

5. TIME button : Press   to change the TIME on the digital display. The  and  symbols enable you to add or decrease cook TIME at a time. Hold the button down to rapidly change the TIME.

6. TEMPERATURE  button. Press   to change the TEMPERATURE on the digital display. The  and  symbols enable you to add or decrease cooking TEMPERATURE at a time. Hold the button down to rapidly change the TEMPERATURE.

Note: Cooking time and temperature can be increased or reduced while cooking is in progress

7. ROTISSERIE button . This button flash means the rotisserie bar begin to rotate, Press the ROTISSERIE button  to turn OFF, press again to turn ON.

8. During operation, open the oven door can pause working, close oven door can resume working.

OPERATION INSTRUCTIONS











BEFORE USING FOR THE FIRST TIME

CAUTION: To protect against electric shock, do not immerse the Air Fryer Oven or allow cord to come into contact with water or other liquids.

1. Read all operating instructions carefully.
2. Carefully unpack the Air Fryer Oven and accessories, removing all packaging materials. Remove any labels from the outer surfaces.
3. Place your Air Fryer Oven on a level surface such as a countertop or table. Be sure the sides, back, and top of the Air Fryer Oven are at least 4 inches away from any walls, cabinets, or objects on the counter or table.
4. . To avoid scratching, marring, or discoloration, do not store anything on top of the Air Fryer Oven during operation.
5. Wash fry basket, drip pan, rotisserie assembly & round cage before using.
6. Rinse and dry thoroughly before placing in the Air Fryer Oven .
7. Make sure the drip pan is in place on the Oven floor.

OPERATION INSTRUCTIONS

FUNCTION CHART

Icon	Function	Default Time/Temp.	Adjustable Time/Temp.	Suitable accessories
	Air Fry	10 Min 190°C	5-60 Min 65-200 °C	Fry basket/round cage
	Chips	15 Min 200°C	5-60 Min 65-200 °C	Fry basket/round cage
	Meat	25 Min 180°C	5-60 Min 65-200 °C	Fry basket/round cage
	Fish	15 Min 165°C	5-60 Min 65-200 °C	Rotisserie
	Shrimp	10 Min 180°C	5-60 Min 65-200 °C	Fry basket
	Pizza	15 Min 180°C	5-60 Min 65-200 °C	Drip pan
	Drumstick	25 Min 180°C	5-60 Min 65-200 °C	Fry basket/round cage
	Bread	30 Min 175°C	5-60 Min 65-200 °C	Drip pan
	Roast chicken	40 Min 190°C	5-60 Min 65-200 °C	Rotisserie
	Dehydration	8 Hour 60°C	4-12 Hour 35-80°C	Fry basket

PROBLEM AND METHOD OF SOLVING

Stoppage	Reasons	Solution
Indicator unlight	No power	Check power cord plug
	Control board fault	Contact customer service
No heating	Oven door no close	Contact customer service
	Heating tube fault	Contact customer service
Motor does not work or makes abnormal noise	Fan stuck	Contact customer service
	Motor fault	Contact customer service
Display show: E2,E4	PCB or sensor fault	Unplug the power cord, restart oven after it's cooled down. Contact customer service if can't solve problem.
Display show: E0	Oven door doesn't close well	Close the Oven door

WARRANTY

AIR FRYER OVEN KANGAROO is strictly monitored and examined in quality by the technical team from Kangaroo Corporation. As the leader in manufacture and produce household in Vietnam, we undertake to provide customers with the best products and best warranty services. If the product gets defected or disordered during the warranty time, the detected elements will be fixed, maintained or replaced free of charge.

1. The warranty period is 12 months

Product warranty policy is only for the electricity problem, which fault comes from manufacturer.

2. In the following cases, the products will be repaired with charging fee:

- Damages caused by careless of users or using not follow the instruction manual
- Using product with different voltage.
- Expiry of warranty period.
- Damages by disaster or fire.
- Loss warranty card.

All the contents in this USER MANUAL have been subjected to careful check. For any mistake and omission in printing or misunderstanding of the contents, the company keeps the right of explanations. Additionally, any technical improvement will be shown in the revised manual without notice. The product appearance and color in this user manual is just for your reference.

Đà Nẵng	Trung tâm Dịch vụ Kỹ thuật Miền Trung	Số 573 Đường Điện Biên Phủ, Quận Thanh Khê, TP Đà Nẵng
Quảng Bình 1	Trung tâm Bảo hành Trần Anh	60 Phan Đình Phùng, TP Đồng Hới, Tỉnh Quảng Bình
Quảng Bình 2	Trung tâm Bảo hành Thanh Hiếu	Thị trấn Ba Đồn, Huyện Quảng Trạch, Tỉnh Quảng Bình
Quảng Trị	Trung tâm Bảo hành Bảo Bảo Thiên	Số 32 Nguyễn Trãi, Phường 1, TP Đông Hà, Tỉnh Quảng Trị
Huế	Trung tâm Bảo hành Phạm Văn	Số 108, Trần Hưng Đạo, Phường Tiến An, TP Bắc Ninh, Tỉnh Bắc Ninh
Quảng Ngãi	Trung tâm Bảo hành Hùng Phát	Số 203 Lê Thánh Tôn, Phường Nghĩa Chánh, TP Quảng Ngãi, Tỉnh Quảng Ngãi
Bình Định 1	Trung tâm Bảo hành Thanh Bình	Số 68 đường Lý Tự Trọng, Phường Lê Lợi, TP Quy Nhơn, Tỉnh Bình Định
Bình Định 2	Trung tâm Bảo hành Phước Thành	Số 17 Nguyễn Trãi, Phường Lê Lợi, TP Quy Nhơn, Tỉnh Bình Định
Phủ Yên 1	Trung tâm Bảo hành Long Vũ	Lô 19A Trần Phú, Phường 9, TP Tuy Hòa, Tỉnh Phú Yên
Phủ Yên 2	Trung tâm Bảo hành Gói Dương	45A Trần Quý Cáp, Phường 3, TP Tuy Hòa, Phú Yên.
Khánh Hòa 1	Trung tâm Bảo hành Thái Hòa	252 Phạm Văn Đồng, Thuận Phát, Phường Cam Thuận, TP Cam Ranh, Khánh Hòa
Khánh Hòa 2	Trung tâm Bảo hành Hoàng Minh	Số 02 Bà Triệu, Phường Phương Sài, TP Nha Trang, Tỉnh Khánh Hòa
Kon Tum	Trung tâm Bảo hành Lâm Sơn	Số 284 Trần Phú, Phường Thống Nhất, TP Kon Tum, Tỉnh Kon Tum
Gia Lai	Trung tâm Bảo hành Hùng Dũng	Số 33 Nguyễn Trường Tộ, Phường Điện Hống, TP Plei Ku, Tỉnh Gia Lai
Đắk Lắk	Trung tâm Bảo hành Phong Thành	Số 5A Nguyễn Khuyến, Phường Tân Lợi, TP Buôn Mê Thuộc, Tỉnh Đắk Lắk
Đắk Nông	Trung tâm Bảo hành Phong Thành	Tổ 6 Phường Nghĩa Phú, TX Gia Nghĩa, Tỉnh Đắk Nông
Lâm Đồng 1	Trung tâm Bảo hành Duy Phương	Số 18 Phạm Hồng Thái, Phường 10, TP Đà Lạt, Tỉnh Lâm Đồng
Lâm Đồng 2	Trung tâm Bảo hành Tấn Lực	Số 45 Lam Sơn, Phường Lộc Sơn, TP Bảo Lộc, Tỉnh Lâm Đồng
Hồ Chí Minh	Trung tâm Dịch vụ Kỹ thuật Miền Nam	Số 16/10 Hoàng Việt, Phường 4, Quận Tân Bình, TP Hồ Chí Minh
Hồ Chí Minh 1	Trung tâm Bảo hành Tin Phát	Số 237 Quang Trung, Phường 10, Quận Gò Vấp, TP Hồ Chí Minh
Hồ Chí Minh 2	Trung tâm Bảo hành Hồng Quang	Số 23B Đường 66, Khu dân cư Tân Quy Đông, Phường Tân Phong, Quận 7, HCM
Hồ Chí Minh 3	Trung tâm Bảo hành Zunik	217/11/55 Bùi Đình Túy, Phường 24, Quận Bình Thạnh, TP Hồ Chí Minh
Hồ Chí Minh 4	Trung tâm Bảo hành Lộc Phát	173/44/15/17 An Dương Vương, Phường An Lạc, Quận Bình Tân, TP Hồ Chí Minh
Hồ Chí Minh 5	Trung tâm Bảo hành Kiến Hoa	Số 157 Nguyễn Duy Trinh, Phường Bình Trưng Tây, Quận 2, TP Hồ Chí Minh
Hồ Chí Minh 6	Trung tâm Bảo hành Hoàng Phát	Số 1287/10 Phạm Thế Hiển, Phường 5, Quận 8, TP Hồ Chí Minh
Ninh Thuận	Trung tâm Bảo hành Nguyễn Phát	Số 26 Ngô Gia Tự, Phường Thanh Sơn, TP Phan Rang Tháp Chàm, Tỉnh Ninh Thuận
Bình Phước 1	Trung tâm Bảo hành Linh Bình Phước	Số 46-47 Khu phố 2, Phường Phước Bình, TX Phước Long, Tỉnh Bình Phước
Bình Phước 2	Trung tâm Bảo hành Thanh Ngân	Số 338 Nguyễn Huệ, Phường Thịnh, TX Bình Long, Bình Phước
Bình Phước 3	Trung tâm Bảo hành Minh Nhật Phát	Tổ 3, khu phố Tân Trà, Phường Tân Xuân, TX Đồng Xoài, Tỉnh Bình Phước
Tây Ninh	Trung tâm Bảo hành Thiện Chí	Số 41 Cơ Thành Vệ, Khu phố Hiệp Lễ, Phường Hiệp Ninh, TP Tây Ninh, Tây Ninh
Bình Dương	Trung tâm Bảo hành Dũng 24h	Số 272E/2 Khu Phố 1B, Phường An Phú, TX Thuận An, Tỉnh Bình Dương
Đồng Nai 1	Trung tâm Bảo hành Minh Tiến	Số 706 Ấp Tân Hạnh, Xã Xuân Bảo, Huyện Cẩm Mỹ, Tỉnh Đồng Nai
Đồng Nai 2	Trung tâm Bảo hành Hưng Phát	Số 79 Trần Phú, Phường Xuân An, TX Long Khánh, Tỉnh Đồng Nai
Đồng Nai 3	Trung tâm Bảo hành Trần Quốc Tuấn	Số 18/37 Huỳnh Văn Nghệ, Phường Bửu Long, TP Biên Hòa, Tỉnh Đồng Nai
Đồng Nai 4	Trung tâm Bảo hành Tiến Đạt	174 đường 2/9, khu phố 5, TT Trảng Bom tỉnh Đồng Nai
Bình Thuận	Trung tâm Bảo hành Quang Duyên	Số 491 Thủ Khoa Huân, Phường Thanh Hải, TP Phan Thiết, Tỉnh Bình Thuận
Bà Rịa - VT	Trung tâm Bảo hành Trung Kiên	Số 75/7 Trần Xuân Độ, Phường Thắng Nhì, TP Vũng Tàu, Tỉnh Bà Rịa Vũng Tàu
Bình Dương	Trung tâm Bảo hành Service Now	316 Đường Ông Nước, Khu phố Đông Tác, Phường Tân Đông Hiệp, Dĩ An, BD
Long An 1	Trung tâm Bảo hành Minh Dũng PT	Số 27 Quốc lộ 1A, Phường 5, TP Tân An, Tỉnh Long An
Long An 2	Trung tâm Bảo hành Thọ Dũng	Ấp Mối 2, Xã Mỹ Hạnh Nam, Huyện Đức Hòa, Tỉnh Long An
Long An 3	TTBH Nguyễn Hoàng Nhật Trường	Số 63 Hùng Vương, Phường 2, TP Tân An, Tỉnh Long An
Đồng Tháp	Trung tâm Bảo hành Thế Ngọc	Số 162 Đường 848 Khom Tân An, Phường An Hòa, TP Sa Đéc, Tỉnh Đồng Tháp
An Giang 1	Trung tâm Bảo hành Thảo Phát	Số 107 Nguyễn Huệ B, Phường Mỹ Long, TP Long Xuyên, Tỉnh An Giang
An Giang 2	Trung tâm Bảo hành Lê Tấn Bửu	Số 90 Đường Muong Thủy, Khóm Châu Long 1, Phường Vĩnh Mỹ, TP Châu Đốc, AG
Tiền Giang	Trung tâm Bảo hành Tân Kim Thành Phát	268/2, tổ 3, ấp Tân Phong, xã Tân Lý Tây, huyện Châu Thành, tỉnh Tiền Giang
Vĩnh Long	Trung tâm Bảo hành Tuyền Nguyễn	Số 219A Trần Đại Nghĩa, Phường 4, TP Vĩnh Long, Tỉnh Vĩnh Long
Bến Tre	Trung tâm Bảo hành Thế Gạt	682A ấp Nhơn nghĩa xã Nhơn Thạnh, thành phố Bến Tre, tỉnh Bến Tre
Kiên Giang	Trung tâm Bảo hành Minh Tùng	Số 25 Lê Thị Hồng Gấm, Phường Vĩnh Thanh, TP Rạch Giá, Tỉnh Kiên Giang
Cần Thơ	Trung tâm Bảo hành Bùi Quốc Anh	Số 80 Dương Phan Huy Chú, An Khánh, Ninh Kiều, Cần Thơ
Trà Vinh	Trung tâm Bảo hành Huỳnh Vĩnh Cường	Phường 1, Thành phố Trà Vinh, Tỉnh Trà Vinh
Sóc Trăng	Trung tâm Bảo hành Hoàng Huy	Số 130 Trương Công Định, Phường 2, TP Sóc Trăng, Tỉnh Sóc Trăng
Bạc Liêu	Trung tâm Bảo hành Uy Vũ	Số 1A/5 Trần Huỳnh, Khóm 5, Phường 7, TP Bạc Liêu, Tỉnh Bạc Liêu
Cà Mau	Trung tâm Bảo hành Thành Công	149D, đường Nguyễn Đình Chiểu, Phường 8, TP Cà Mau
Hậu Giang	Trung tâm Bảo hành Cơ Điện Lạnh SG	Số 229 Trần Hưng Đạo, KV3, Phường 5, TP Vị Thanh, Tỉnh Hậu Giang