

INVERTER

Panasonic®



Hướng Dẫn Sử Dụng Tủ Lạnh

Dùng trong Nhà

Kiểu máy: **NR-TX461G**

Nội dung

• Lưu ý an toàn	2
• Lưu ý khi sử dụng.....	4
• Lắp đặt.....	6
• Nhận dạng các bộ phận	7
• Bộ điều khiển nhiệt độ	7
• Bộ điều khiển nhiệt độ (Chế độ tinh chỉnh).....	8
• Làm đá nhanh/Làm đông nhanh (Quick Ice/Freezing)	8
• Chế độ ECONAVI	9
• Lời khuyên khi sử dụng	9
• Hướng dẫn sử dụng bộ làm đá	11
• Hệ thống lấy nước bên ngoài	11
• Hướng dẫn vệ sinh tủ lạnh	12
• Xử lý sự cố	15
• Thông số kỹ thuật.....	17

■ KHÔNG CHỨA CFC

Thiết bị này hoàn toàn sử dụng CHẤT LIỆU KHÔNG CHỨA CFC cho cả chất làm lạnh (R600a) và chất cách nhiệt (Cyclo-Pentane). Vì vậy, tủ lạnh này không gây hại đến tầng ôzôn của Trái Đất.

Cảm ơn Quý khách hàng đã mua sản phẩm của Panasonic.

- Vui lòng đọc kỹ hướng dẫn và làm theo các lưu ý an toàn trang 2-5 trước khi sử dụng sản phẩm này.
- Hãy đảm bảo ngày và tên cửa hàng mua sản phẩm có ghi trên phiếu bảo hành và cất giữ phiếu bảo hành kèm theo hướng dẫn sử dụng này.

ARAH1E202780

P0721-0

In tại Việt Nam

Lưu ý an toàn

Xin vui lòng làm theo những hướng dẫn này.



CẢNH BÁO

Ký hiệu này có ý nghĩa: Có thể gây thương tích nặng hay chết người.



Những ký hiệu này có nghĩa thao tác nghiêm cấm.



Ký hiệu này có ý nghĩa thao tác bắt buộc.



Ký hiệu này có ý nghĩa thiết bị này phải được nối đất để tránh điện giật.



LƯU Ý

Ký hiệu này có ý nghĩa: Có thể dẫn đến thương tổn hay trục trặc đồ dùng khác.



iso-butane

Chất có nguy cơ dễ cháy.

**Nếu không tuân thủ
có thể gây cháy, thương
tích, điện giật.**



CẢNH BÁO

Trong trường hợp khẩn cấp...



- Công việc bảo dưỡng chỉ được tiến hành bởi nhân viên bảo dưỡng có chuyên môn tại phân xưởng.



- **Không** chứa những vật dụng có thể gây cháy nổ, ví dụ bình xịt aerosol có chứa chất dễ cháy,... trong tủ lạnh.
- **Không** sử dụng các thiết bị điện như thiết bị khử mùi trong tủ lạnh. Chất làm lạnh bị rò rỉ có thể bắt lửa từ tia lửa điện và gây nổ.
- **Không** sử dụng các thiết bị điện bên trong ngăn chứa thực phẩm, trừ trường hợp được nhà sản xuất khuyến nghị.



- **Không** tự ý tháo lắp, sửa chữa hoặc sửa đổi tủ lạnh. Nếu bạn muốn sửa chữa tủ lạnh, vui lòng liên hệ đại lý hoặc trung tâm dịch vụ ủy quyền.
- **Không** sử dụng các thiết bị máy móc hoặc các phương tiện khác để đẩy nhanh quá trình làm tan băng ngoài các phương tiện được nhà sản xuất khuyến nghị.

Khi tái chế sản phẩm...



- Trước khi đem thải bỏ tủ lạnh, vui lòng tháo bỏ tất cả gioăng nối ở cửa để tránh tình trạng trẻ em bị kẹt bên trong.
- Nhãn cảnh báo được nhắc đến ở trên nên được lưu giữ suốt thời gian sử dụng tủ lạnh.
- Sách hướng dẫn sử dụng nên được giao cho bất kỳ người nào sử dụng hoặc vận hành tủ lạnh bất cứ khi nào tủ lạnh được chuyển tới địa điểm khác và giao cho nhà máy tái chế.
- Theo luật địa phương, Cyclo-pentane được phép dùng làm chất cách nhiệt cho tủ lạnh này. Khi thải bỏ tủ lạnh này, vui lòng thải bỏ theo cách thích hợp và không phá bỏ nó bằng cách đốt cháy.

**Nếu không tuân thủ
có thể gây cháy, thương
tích, điện giật.**



CẢNH BÁO

Đối với phích cắm và dây điện...



- **Không** được cắm hoặc rút khi tay ướt.
- **Không** để dây điện hoặc phích cắm bị hỏng.



- Rút phích cắm khi vệ sinh tủ lạnh.
- Cắm phích cắm vào ổ cắm điện trên tường theo điện áp định mức với dòng điện định mức và cắm phích cắm thật chặt.
- Chỉ để một ổ cắm cho tủ lạnh. Tránh cắm nhiều thiết bị vào cùng một ổ cắm và không cuộn dây điện theo chiều dài của dây.
- Loại bỏ bụi định kỳ trên phích cắm.
- Nếu dây nguồn hỏng, phải được nhà sản xuất, trung tâm dịch vụ hoặc người có chuyên môn thay thế để tránh gây nguy hiểm.
- Nếu bạn phát hiện thấy mùi cháy, hãy rút phích cắm và thông gió cho bếp.
- **Ngừng** sử dụng tủ lạnh nếu xảy ra bất cứ hiện tượng bất thường hoặc hỏng hóc nào. (Nếu không có thể gây bốc khói, cháy hoặc điện giật)
Ví dụ về hiện tượng bất thường và hỏng hóc
 - Dây nguồn và phích cắm nóng bất thường.
 - Dây nguồn bị cắt sâu hoặc bị biến dạng.
 - Có mùi khét.
 - Bạn có thể có cảm giác tê.

Khi sử dụng...



- **Không** được làm hỏng mạch làm lạnh (đường ống ở phía sau).
- **Không** chạm vào máy nén hoặc đường ống, nhiệt độ trong khu vực này rất cao.
- **Không** để trẻ em đu trên cửa tủ lạnh. Tủ lạnh có thể lật ngã đè lên trẻ em.
- **Không** nên đặt những vật chứa nước lên nóc tủ lạnh vì khi nước tràn ra có thể dẫn đến điện giật hoặc cháy nổ.
- **Không** đặt ổ cắm điện đa năng hoặc nguồn cấp điện di động phía sau tủ lạnh.
- **Không** để dây nguồn bị kẹt hoặc hỏng khi lắp đặt tủ.



- Tủ lạnh này được thiết kế không để dùng cho những người nào (kể cả trẻ em) bị suy giảm về thể chất, giác quan hay thần kinh hay thiếu kinh nghiệm và hiểu biết, trừ khi họ được giám sát hay hướng dẫn sử dụng tủ lạnh với một người chịu trách nhiệm về sự an toàn của họ.
- Trẻ em cần được giám sát để chắc chắn chúng không đùa nghịch với thiết bị.

Khi lắp đặt...



- Cố định tủ lạnh để tránh nguy hiểm do tủ mất cân bằng.
- Đảm bảo không gian lắp đặt thông thoáng.



- Phải đảm bảo tủ lạnh được nối đất trước khi sử dụng.

**Nếu không tuân thủ
có thể gây thương tích,
tai nạn.**



LƯU Ý

Khi mở/đóng cửa tủ...



- Trong khi mở cửa tủ lạnh, cẩn thận để không kẹp trúng tay người khác đang giữ cửa.
- Chú ý khoảng cách giữa các cánh cửa. Nó có thể kẹp tay bạn trong khi đóng cửa.

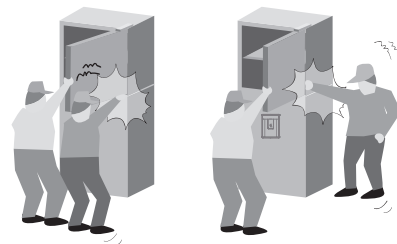

Khi cất trữ thực phẩm...



- **Không** làm đông lạnh chai thủy tinh vì có thể gây thương tích. (Nếu chất lỏng trong chai thủy tinh bị đông lạnh, chai có thể bị vỡ và gây thương tích.)
- **Không** va đập mạnh vào khay thủy tinh. (Nếu không khay thủy tinh có thể bị vỡ và gây thương tích.)

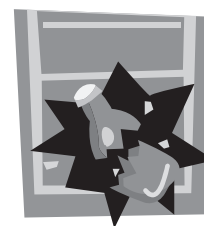

Khi di chuyển tủ lạnh...



- Giữ thật chặt tủ lạnh khi vận chuyển.
- Dùng vật che chắn, bảo vệ, v.v... cho sàn nhà có bề mặt dễ vỡ.

Lưu ý khi sử dụng

Khi mở/đóng cửa tủ...

- **Không** làm lạnh các chai lọ lớn hơn khay hoặc hộp tủ vì cửa tủ sẽ không đóng kín được hoàn toàn và gây thất thoát hơi lạnh.
- **Không** mở cửa tủ lạnh thường xuyên hoặc để cửa mở quá lâu nhằm tránh tình trạng nước nhỏ giọt bên trong tủ và gây lãng phí năng lượng.
- Kiểm tra thường xuyên gioăng nối cửa đóng mở, nó phải khít hoàn toàn với thân tủ lạnh.

Khi vệ sinh...

- **Không** lau chùi tủ lạnh bằng chất/dung dịch hóa học. Nó sẽ làm hư hỏng và ăn mòn bề mặt.
- Vệ sinh khay xả đặt bên ngoài máy nén đằng sau tủ lạnh ba tháng một lần để tránh mùi khó chịu sinh ra do ẩm ướt.

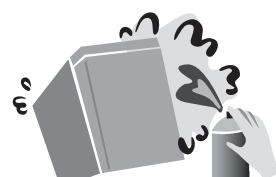

Lưu ý khi sử dụng

Khi sử dụng...

- Khi rút phích cắm, để yên 5 phút trước khi cắm lại. Nếu không, máy nén có thể không chạy.
- Điều chỉnh nhiệt độ theo điều kiện hoạt động thực tế để tiết kiệm năng lượng.
- Nếu bạn không có ở nhà trong nhiều ngày và không có gì cần làm lạnh, rút phích cắm để tiết kiệm năng lượng.
- Mặt ngoài của tủ có thể ẩm, đặc biệt là ngay sau khi lắp đặt. Đây là hiện tượng bình thường do hệ thống tỏa nhiệt trong tủ lạnh ngăn không cho hơi ẩm ngưng tụ.
- Khi độ ẩm cao, chẳng hạn vào mùa mưa, hơi ẩm có thể ngưng tụ trên bề mặt cửa tủ, đặc biệt là ở khu vực xung quanh gioăng cửa. Lau sạch nước ngưng tụ bằng vải.
- Hơi ẩm bên trong ngăn đá có thể ngưng tụ nên cần lau định kỳ bằng vải. Lau ngăn đá mỗi tháng một lần.
- **Không** để cửa tủ lạnh mở quá lâu, đặc biệt khi thời tiết nóng ẩm.
- Một trong những lý do nóc tủ được thiết kế bằng thép là để phòng chống cháy do tác động từ bên ngoài. **Không** để đồ trên nóc tủ để đảm bảo yếu tố này.

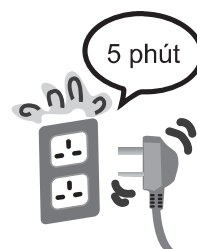

Khi cất trữ thực phẩm...

- **Không** để thực phẩm ấm/nóng vào bên trong tủ lạnh.
- Để nguội đồ ăn trước khi cất vào tủ lạnh.
- **Không** chứa thực phẩm quá tải tủ lạnh. Khoảng cách giữa các thực phẩm phải thích hợp để duy trì khả năng làm lạnh.
- Cất trữ hoa quả và rau ở hộp rau quả, nơi hơi ẩm giúp bảo quản chất lượng thực phẩm trong một thời gian dài.
- Chai đựng nước uống, đồ uống phải được đậy kín để tránh mùi khó chịu.
- Đậy kín thực phẩm lỏng bằng nắp hoặc màng bọc thực phẩm.
- Các thực phẩm như rau, hoa quả và thực phẩm tươi nên được đóng gói hoặc để trong hộp trước khi đưa vào tủ lạnh.
- Để thực phẩm như thịt hoặc cá vào ngăn đá nếu bạn muốn cất trữ trong một thời gian dài.



TÍNH NĂNG ĐẶC BIỆT

1) Chế độ ECONAVI: Tính năng ECONAVI được tích hợp bên trong bảng mạch điều khiển. ECONAVI tự động vận hành để tiết kiệm năng lượng dựa trên tần suất sử dụng của tủ lạnh (mở và đóng cửa tủ).

2) Bộ chuyển đổi INVERTER: Để thích nghi với sự thay đổi của nhiệt độ bên trong các ngăn, động cơ của máy nén hoạt động với các tốc độ khác nhau. Khi nhiệt độ ổn định, động cơ chạy ở tốc độ thấp hơn (tiết kiệm năng lượng và giảm thiểu tiếng ồn). Khi cần làm lạnh ở mức độ cao, động cơ chạy ở tốc độ cao hơn.

Lắp đặt

Không gian lắp đặt

- Nóc của tủ lạnh cách trần nhà ít nhất 30 cm.
- Mặt sau tủ lạnh cách tường ít nhất 10 cm.
- Mặt bên tủ lạnh cách tường ít nhất 5 cm.

Lưu ý khi lắp đặt

- Phòng lắp đặt thiết bị ít nhất là 1m khối trên mỗi 8 gram chất làm lạnh.
- Lượng chất làm lạnh trong thiết bị này được ghi trên nhãn dán của thiết bị.
- **Không** đặt tủ lạnh nơi ẩm ướt cũng như bụi bặm vì có thể gây ra rò rỉ điện.
- **Không** đặt tủ lạnh dưới ánh nắng vì nhiệt và ánh nắng sẽ làm tăng nhiệt độ khiến tủ lạnh hoạt động kém hiệu quả.
- **Không** đặt tủ lạnh gần nguồn nhiệt như bếp lò hoặc lò nướng.
- **Không** được chặn các khe hở trên các chi tiết của tủ lạnh.
- Tủ lạnh phải được đặt ở nơi thông thoáng.
- Trong trường hợp đặt tủ lạnh nơi không bằng phẳng, cần điều chỉnh chân điều chỉnh để tủ lạnh có thể đứng thẳng bằng.
- Để giữ tủ lạnh không bị nghiêng khi có động đất, hãy sử dụng các dây đai cố định vào móc treo phía sau tủ lạnh.

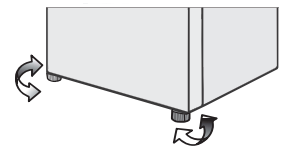
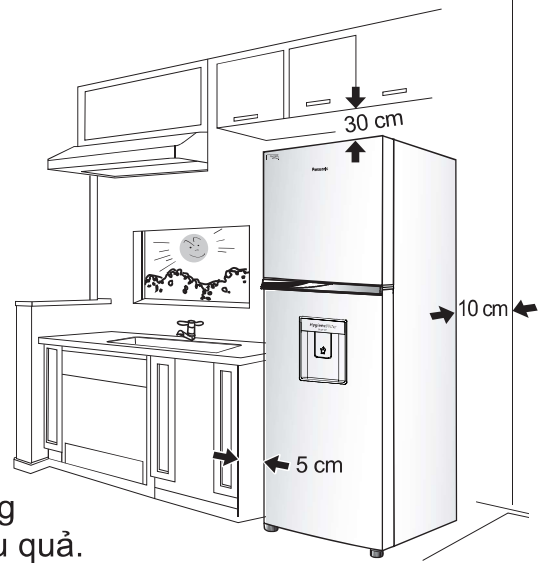

Di chuyển hoặc vận chuyển

- Khi di chuyển hoặc thay đổi vị trí tủ lạnh, hãy tháo bộ làm đá, khay xả, v.v... và kiểm tra để đảm bảo không có nước trong tủ lạnh.

Thiết lập dây nguồn

- Để sử dụng dây nguồn, nhấc khay xả lên, sau đó lấy dây nguồn ra ngoài rồi lắp khay xả khớp vào vị trí bằng cách ấn cả hai bên.

Đèn LED và nối đất

- Đèn LED của tủ lạnh được thiết kế đặc biệt cho loại tủ lạnh này, không được phép tự ý thay thế. Nếu bạn cần thay đèn, hãy liên hệ với Trung tâm Dịch vụ của Panasonic.
- Tủ lạnh cần được nối đất để ngăn ngừa các nguy hiểm do điện gây ra.

Để đảm bảo an toàn, phải thực hiện nối đất

(Đối với tủ lạnh có phích cắm (phích cắm 2 chạc) không có dây nối đất)

Việc nối đất cho phép ngăn các nguy hiểm do rò rỉ điện gây ra.

Việc nối đất có thể được thực hiện theo 2 cách sau:

1. Trong trường hợp ổ điện (ổ cắm điện) đã có ổ nối đất, nối dây nối đất với vít dành cho nối đất tại mặt sau của tủ lạnh (đối với vít sử dụng để nối đất, hãy lưu ý ký hiệu \oplus) như hình minh họa ①. Sau đó, nối đầu còn lại với ổ nối đất.
2. Trong trường hợp ổ điện (ổ cắm điện) không có ổ nối đất, nối dây nối đất với vít đặt tại mặt sau của tủ lạnh, (đối với vít sử dụng để nối đất, hãy lưu ý ký hiệu \oplus). Sau đó, nối đầu còn lại với thanh nối đất như hình minh họa ②.

Các điểm cắm nối đất

- Ống ga và ống cấp nước (nguy hiểm do điện giật hoặc cháy nổ).
- Các dây nối đất của dây điện thoại hoặc cột thu lôi (nguy hiểm do sét).

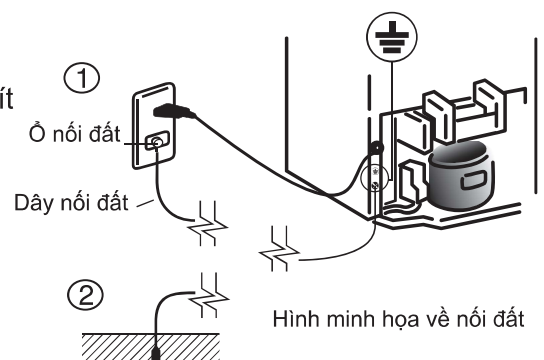

Hình minh họa về nối đất

Nhận dạng các bộ phận

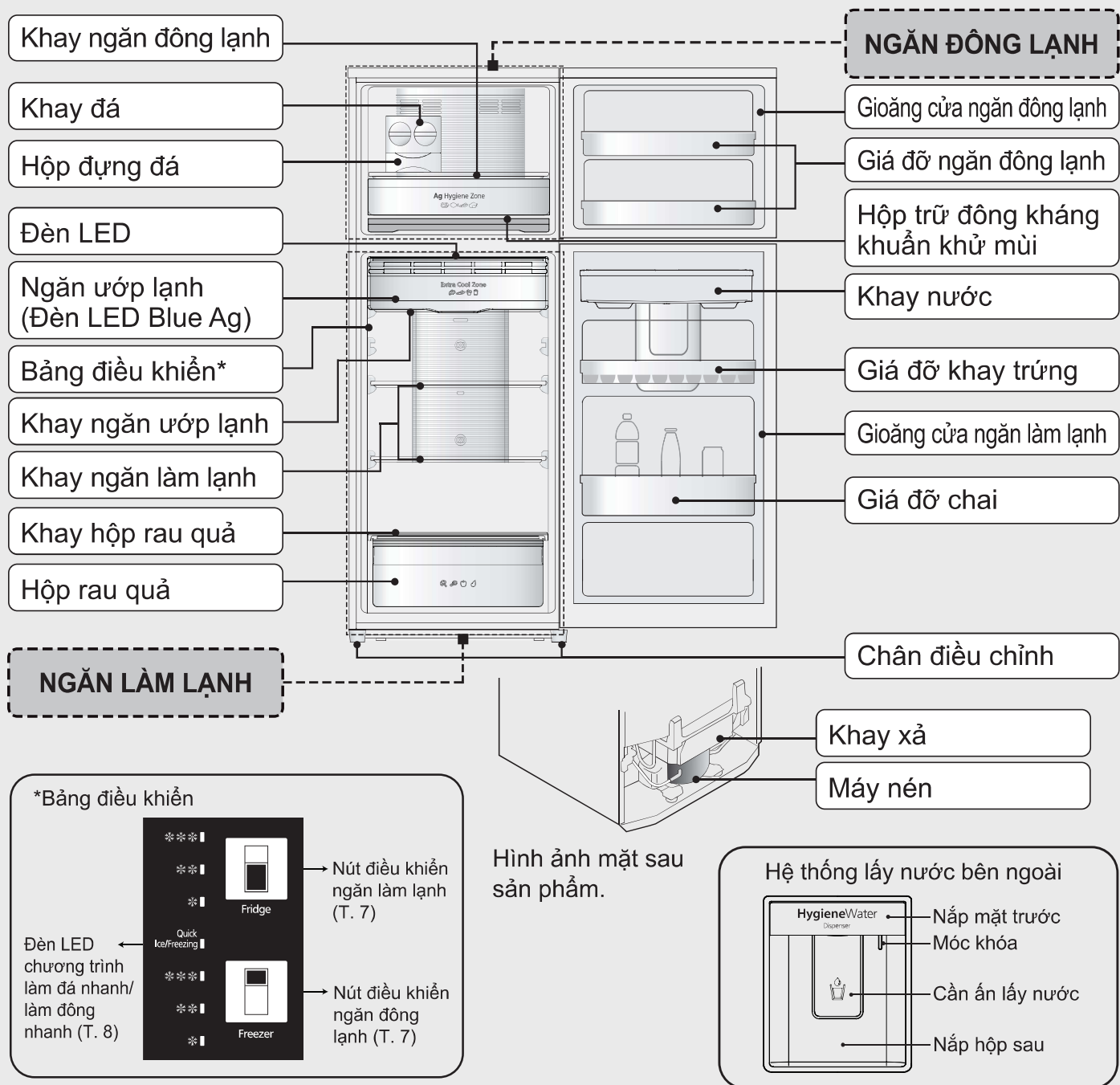

Bộ điều khiển nhiệt độ

Bạn có thể điều chỉnh nhiệt độ ở các mức “Ít lạnh” - “Lạnh sâu”. Ấn [Fridge] để điều khiển nhiệt độ ngăn làm lạnh và ấn [Freezer] để điều khiển nhiệt độ ngăn đông lạnh.

Cài đặt nhiệt độ	Khu vực	[Fridge] (Ngăn làm lạnh)	[Freezer] (Ngăn đông lạnh)
Lạnh sâu	❄️❄️❄️	Nhỏ hơn chế độ “Lạnh vừa” xấp xỉ 2 °C ~ 3 °C	Nhỏ hơn chế độ “Lạnh vừa” xấp xỉ 2 °C ~ 3 °C
Lạnh vừa	❄️❄️	Xấp xỉ 1 °C ~ 6 °C	Xấp xỉ -23 °C ~ -17 °C
Ít lạnh	❄️	Cao hơn chế độ “Lạnh vừa” xấp xỉ 2 °C ~ 3 °C	Cao hơn chế độ “Lạnh vừa” xấp xỉ 2 °C ~ 3 °C

Thông thường, tủ lạnh được sử dụng ở mức nhiệt độ “Lạnh vừa”.

Bộ điều khiển nhiệt độ (Chế độ tinh chỉnh)

■ Cách vận hành chế độ “9 mức”

Tủ lạnh này được thiết kế đặc biệt thích hợp cho các mục đích sử dụng cụ thể, bạn có thể điều chỉnh mức nhiệt độ tới 9 mức cho ngăn làm lạnh và ngăn đông lạnh chi tiết như sau:

Cách điều chỉnh nhiệt độ Ngăn làm lạnh

- ① Cài đặt đèn LED ở vị trí “Ít lạnh” bằng cách ấn nút [Fridge].
- ② Ấn và giữ nút [Fridge] trong khoảng 10 giây tới khi đèn LED quay trở lại vị trí “Ít lạnh”.
- ③ Sử dụng nút [Fridge] để cài đặt chế độ nhiệt yêu cầu, tại đây mức 1 là chế độ làm lạnh tối thiểu và mức 9 là chế độ làm lạnh tối đa. (Tham khảo bảng hiển thị đèn LED bên dưới.)

Cách điều chỉnh nhiệt độ Ngăn đông lạnh

Thực hiện lần lượt các bước từ ① ~ ③ nêu trên, tuy nhiên ấn nút [Freezer] thay vì [Fridge].

■ Bảng hiển thị đèn LED

Mức	Mức làm lạnh									
	Thấp nhất			→				Cao nhất		
LED Display	1	2	3	4	5	6	7	8	9	
	*** ** *	*** ** * *	*** ** *	*** ** * *	*** ** *	*** ** * *	*** ** * *	*** ** * *	*** ** * *	*** ** * *
	■ Phát sáng	■ Nhấp nháy	■ Nhấp nháy	■ Nhấp nháy	■ Nhấp nháy	■ Nhấp nháy	■ Nhấp nháy	■ Nhấp nháy	■ Nhấp nháy	■ Không sáng

■ Cách thoát cài đặt chế độ “9 mức”

Lặp lại bước ① và ② để đưa máy trở về chế độ hoạt động bình thường.

- Chú ý** • Bộ điều khiển nhiệt độ có thể thay đổi theo môi trường và theo lượng thực phẩm được bảo quản trong tủ lạnh.

Làm đá nhanh/Làm đông nhanh (Quick Ice/Freezing)

Khi chế độ “Làm đá nhanh/Làm đông nhanh” được thiết lập, tủ lạnh có thể giảm nhiệt độ nhanh chóng để bảo quản thực phẩm tốt hơn và tăng tốc độ làm đá.

■ Cách vận hành chế độ “Làm đá nhanh/Làm đông nhanh”

- Quick Ice/Freezing** ■
- Ấn nút [Freezer] đến khi đèn LED “Quick Ice/Freezing” sáng. Chế độ “Quick Ice/Freezing” sẽ khởi động sau khoảng 10 giây.

Đèn sáng: Chế độ làm đá nhanh / làm đông nhanh hoạt động
Đèn tắt: Chế độ làm đá nhanh / làm đông nhanh không hoạt động

Chú ý

- Nếu bạn muốn dừng hoạt động của chế độ “Làm đá nhanh/Làm đông nhanh” ngay lập tức, ấn và giữ nút [Freezer] cho tới khi đèn LED “Quick Ice/Freezing” tắt.
- Chế độ “Làm đá nhanh/Làm đông nhanh” sẽ tự động dừng sau khi chạy được 60 phút (khi nhiệt độ môi trường thấp hơn hoặc bằng 18 °C) hoặc 150 phút (khi nhiệt độ môi trường cao hơn hoặc bằng 19 °C) và trở về chế độ bình thường. (Đèn LED “Quick Ice/Freezing” tắt.)
- Đèn LED “Quick Ice/Freezing” nhấp nháy có nghĩa là hệ thống xả tuyết hiện đang hoạt động. Chế độ “Làm đá nhanh/Làm đông nhanh” sẽ được khởi động ngay sau khi kết thúc xả tuyết.
- Chức năng điều khiển nhiệt độ ngăn đông lạnh sẽ không hoạt động khi chế độ “Làm đá nhanh/Làm đông nhanh” hoạt động vì máy nén đã hoạt động ở mức tối đa để vận hành chế độ “Làm đá nhanh/Làm đông nhanh”.

Chú ý:

Khi vận hành tủ lạnh lần đầu tiên, sau khi cắm phích cắm, hãy điều chỉnh nhiệt độ tới vị trí “Lạnh vừa” của mỗi bộ điều khiển và giữ nguyên mức nhiệt độ này trong 24 giờ để làm lạnh có hiệu quả. Sau đó, hãy điều chỉnh nhiệt độ theo ý muốn. Nếu bạn muốn tiết kiệm năng lượng, đừng điều chỉnh nhiệt độ thấp hơn điều kiện vận hành thực tế.

Chế độ ECONAVI

Tủ lạnh có thể cảm biến hoạt động đóng và mở cửa tủ để tự động điều chỉnh hoạt động nhằm đảm bảo tiết kiệm năng lượng tối đa.¹

■ Chế độ ECONAVI

- Tủ lạnh có thể ghi nhớ thói quen sử dụng của gia đình bạn từ hoạt động mở cửa và chu kỳ thời gian sử dụng không thường xuyên để tối ưu hóa hiệu suất năng lượng.
- Tủ lạnh học lối sống của gia đình bạn trước 3 tuần và vận dụng những gì học được từ tuần thứ 4 trở đi.





■ Cài đặt chế độ ECONAVI

- Chế độ ECONAVI được kích hoạt tự động khi bộ điều khiển nhiệt độ cho cả ngăn đông lạnh và ngăn làm lạnh được cài đặt ở vị trí “Lạnh vừa”.
- Chế độ ECONAVI sẽ không hoạt động khi chế độ làm đông nhanh đang hoạt động.
- Người sử dụng không thể tự khởi động chế độ ECONAVI.

Chú ý:

¹ Hiệu quả của chế độ ECONAVI có thể khác nhau tùy thuộc vào nhiệt độ môi trường xung quanh, thời gian và số lần mở và đóng cửa tủ và tình trạng thực phẩm được cất trữ.

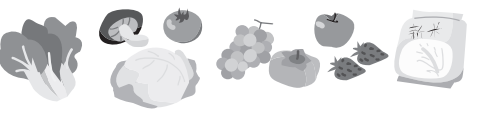
Lời khuyên khi sử dụng

Ngăn làm lạnh	“Thực phẩm và đồ uống chế biến sẵn...” Để cất trữ thực phẩm và đồ uống thông thường hoặc cất trữ tạm thời để chuẩn bị sử dụng.	
Ngăn ướp lạnh	“Đồ uống đóng chai hoặc chế phẩm bơ sữa...” Để cất trữ các chế phẩm từ bơ sữa để bị hỏng hoặc biến chất khi đóng băng.	
Hộp rau quả	“Hoa quả và rau” Độ ẩm cao giúp hoa quả và rau luôn tươi ngon.	
Hộp trữ đông kháng khuẩn khử mùi	“Thực phẩm tươi sống...” Để cất trữ thịt cá, tránh mùi lan tỏa ra toàn ngăn đông lạnh.	
Ngăn đông lạnh	“Thực phẩm khô hoặc đông lạnh...” Để cất trữ thực phẩm lâu dài.	



Nên được bọc kín trước khi cất trữ!

Để thực phẩm không bị đổi màu!



- Quả chanh đã cắt miếng
(→ Nhựa sẽ trở thành màu trắng.)

Để tránh gây mùi khó chịu!



- Tỏi hoặc rau có mùi nồng
(→ Mùi khó chịu sẽ bám vào các thực phẩm gần đó.)

Có thể thay đổi vị trí khay thứ hai từ trên xuống.

(1) Nâng phía dưới khay và kéo về phía trước.

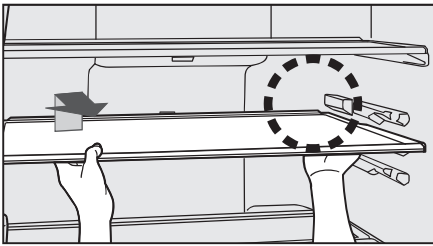

(2) Đặt khay vào vị trí mong muốn bằng cách thực hiện ngược lại các bước trên.

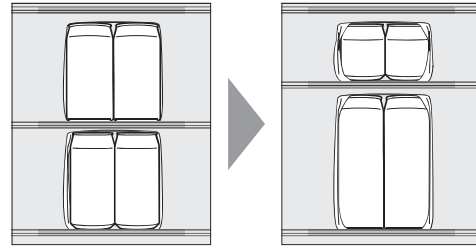

- Khay kính rất nặng. Vui lòng vận chuyển cẩn thận để không làm rơi và gây hư hại hoặc chấn thương.
- Khay ngăn ướp lạnh (khay đầu tiên từ trên xuống) không thể lắp vào vị trí của khay ngăn làm lạnh.

Sử dụng ngăn ướp lạnh

■ Khi bạn không muốn đông lạnh thực phẩm.

- Ngăn này phù hợp cho việc bảo quản thực phẩm ướp lạnh hoặc các sản phẩm bơ sữa.
[Ví dụ về thực phẩm được bảo quản]

- Thực phẩm ướp lạnh
- Kem tươi
- Sữa chua
- Mì lạnh
- Pho-mát



- Tùy vào thực phẩm, chúng có thể được làm đông một phần. Thay đổi vị trí thực phẩm hoặc cài đặt nhiệt độ ngăn làm lạnh tới mức "Ít lạnh".

Lưu ý

- Nếu thấy tủ lạnh chưa đủ lạnh hoặc quá lạnh, hãy tăng hoặc giảm nhiệt độ theo các bước hướng dẫn trên trang 7.
- Khi bảo quản thịt, nên sử dụng hộp đựng có nắp kín để tránh mùi thịt ám vào ngăn đồ uống gần đó. Không nên bảo quản thịt quá 01 tuần.

Sử dụng hộp trữ đông kháng khuẩn khử mùi

■ Khi bạn muốn kéo dài tuổi thọ của thực phẩm bằng cách làm đông lạnh một phần thực phẩm.

- Ngăn này phù hợp để bảo quản thực phẩm tươi sống như thịt hoặc cá.
 - Nhiệt độ có thể được cài đặt ở mức "Ít lạnh", "Lạnh vừa" hoặc "Lạnh sâu" để phù hợp với khối lượng và loại thực phẩm. (T. 7)

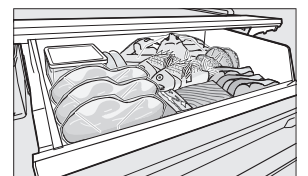

Ba mẹo làm đông thực phẩm và lưu giữ hương vị thực phẩm



1. Nhanh chóng làm đông các thực phẩm mỏng và nhỏ
2. Bọc kín hoàn toàn
3. Không làm đông lại lần nữa

Hướng dẫn sử dụng bộ làm đá

CÁC BƯỚC

1. Cho nước vào khay đá đến vạch mức nước.
2. Đặt khay đá vào ngăn đá, đợi đến khi tạo thành đá.
3. Để lấy đá viên, tay trái giữ, tay phải vặn khay đá theo chiều kim đồng hồ. Viên đá sẽ rơi vào hộp đựng đá.

Chú ý:

- Không làm đá bằng hộp đựng đá, đổ nước vào hộp đựng đá để làm đá có thể gây vỡ hộp.

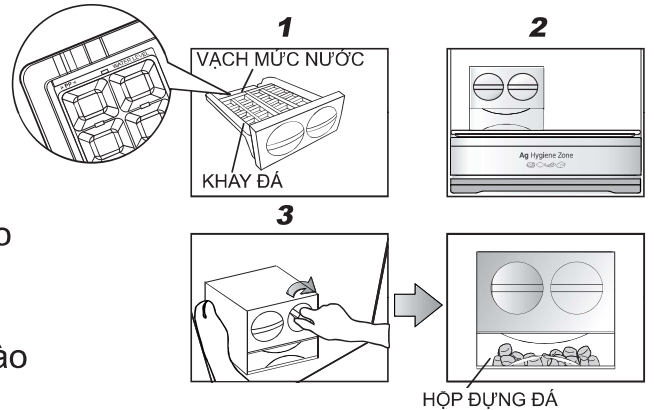

Hệ thống lấy nước bên ngoài

Với hệ thống lấy nước bên ngoài, bạn có thể lấy nước lạnh từ bên ngoài mà không cần mở cửa tủ.

■ Cách lấy nước bên ngoài

1. Gạt móc khóa sang vị trí “Mở”.
2. Giữ thẳng ly và nhẹ nhàng đẩy cần vòi nước để lấy nước.

Chú ý:

- Sau khi lấy nước, lấy ly ra từ từ để tránh nước chảy ra ngoài.
- Dùng khăn sạch lau khô nếu có nước rớt ra bên ngoài.
- Gạt móc khóa sang vị trí “Đóng” để tránh vô tình chạm phải làm chảy nước ra ngoài.
- Trường hợp cố tình dùng tay đẩy kích cần gạt sau khi khóa, nước vẫn có khả năng chảy ra ngoài.

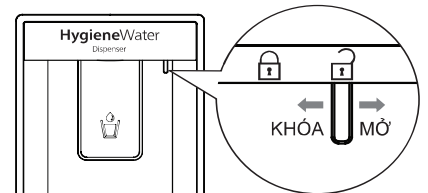

■ Cách sử dụng khay nước

1. Mở nắp và đổ nước vào khay để sử dụng.
2. Đóng chặt nắp và đóng cửa tủ để làm lạnh nước.

Chú ý:

- Chỉ rót vào khay nước uống thông thường, không sử dụng bia, nước ngọt, đồ uống có ga,...
- Khay nước chứa được tối đa 3 lít nước. Không đổ nước quá vạch 3L trên khay.
- Đảm bảo khay nước luôn được lắp đặt đúng vị trí khi sử dụng tủ lạnh. Nếu không sẽ ảnh hưởng đến hiệu suất làm lạnh và gây ra hiện tượng đổ mồ hôi bên ngoài cánh tủ.
- Không đổ nước nóng trên 50 °C vào khay nước.
- Khi tháo khay nước vệ sinh, nếu gặp trường hợp gioăng cao su bị lật ngược lên do ma sát với vòi nước, chỉ cần dùng tay ấn gioăng ngược lại về vị trí ban đầu.

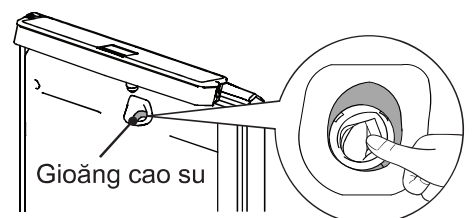
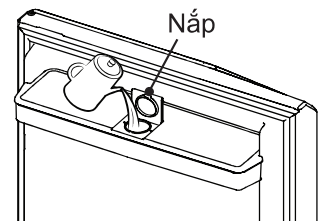

Hướng dẫn vệ sinh tủ lạnh

Vệ sinh tủ lạnh ngay sau khi dính bẩn!

Nhanh chóng lau sạch các vết bẩn bên trong tủ trước khi chúng khô cứng lại. Cụ thể, dầu ăn hoặc mỡ lợn có thể làm lớp nhựa bị nứt và nước hoa quả có thể làm tủ lạnh bị đổi màu. Đối với những vết bẩn khó lau chùi, dùng vải thấm chất tẩy nhà bếp trung tính. Sau đó lau lại bằng vải ướt.



Lau bề mặt cửa bằng một tấm vải ẩm mềm.

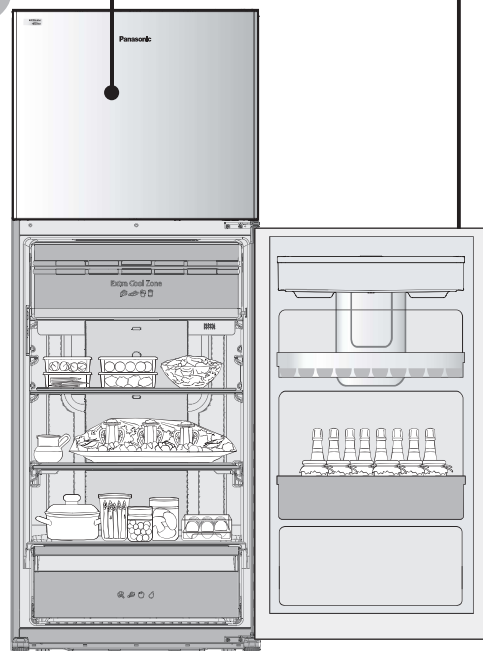

Thường xuyên vệ sinh các chi tiết có thể tháo rời.

Vệ sinh khay đá 1 tuần 1 lần. Theo như hướng dẫn, tháo các khay, các ngăn cửa, v.v., ngâm và rửa chúng trong nước ấm 3 tháng 1 lần.



Vệ sinh gioăng cửa ít nhất 1 tháng 1 lần.

Vệ sinh bằng cách lau nhẹ nhàng. Ở vị trí này, chất bôi trơn được bôi lên để làm giảm ma sát với thân tủ lạnh. Cần thận không được lau hết chất bôi trơn.

Vị trí được bôi chất bôi trơn

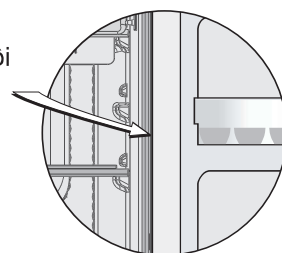

Chú ý

Gioăng cửa có thể được thay thế bởi trung tâm dịch vụ được ủy quyền. Trong khi vệ sinh, gioăng cửa có thể tuột khỏi rãnh lắp. Khi đó, hãy ấn nó trở lại vào rãnh lắp.

Yêu cầu

Không được sử dụng các chất sau. (Nếu không, bề mặt sẽ bị xước hoặc bị ăn mòn.)



Chất tẩy rửa nhà bếp (Chúng làm nứt nhựa!)



Kiểm hoặc gần như kiểm



Chất tẩy rửa hoặc bột giặt



Ét xăng, chất pha loãng, cồn, axit, xăng dầu



Bàn chải cứng



Nước nóng

Tháo khay nước để vệ sinh

• Tháo khay

1. Hai tay cầm hai bên khay và nâng lên.
2. Nhấc khay về phía trước cho đến khi lấy được ra.

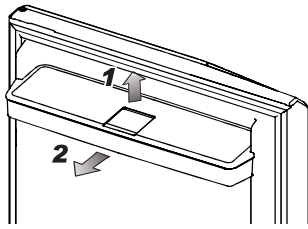

• Gắn khay

1. Để khay cân bằng, đặt van vào đúng vị trí lỗ van trên cửa tủ.
2. Ấn khay dọc theo rãnh hai bên đến khi nắp khay thấp hơn vạch ngang ở cửa để đảm bảo tính năng lấy nước từ bên ngoài.

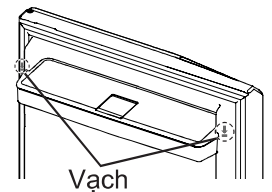
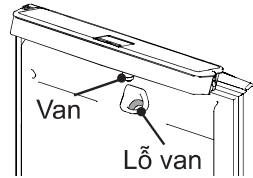

■ Hướng dẫn thay miếng lọc

1. Mở nắp khay nước.
2. Tháo bộ lọc theo hướng thẳng đứng.
3. Thay miếng lọc mới vào bộ lọc.
4. Lắp lại bộ lọc vào khay.

Chú ý:

- Nên thay miếng lọc sau 3 năm sử dụng để đảm bảo hiệu quả lọc sạch.

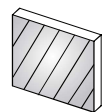
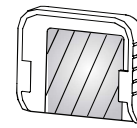
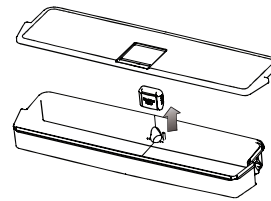

Khay

3 tháng một lần

■ Tháo khay

Nâng mặt dưới khay lên và kéo ra phía trước. Khi các vấu nhô của khay không còn bám trên rãnh, xoay nghiêng và tháo khay ra.

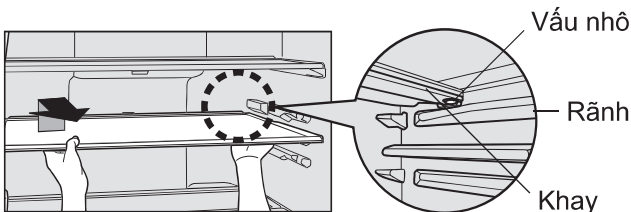

■ Gắn khay

Đẩy khay vào cho đến khi chạm điểm cuối.

Chú ý

- Khi tháo khay ở phía trên hộp rau quả, hãy kéo hộp rau quả ra trước và sau đó thực hiện các bước để tháo khay như miêu tả chi tiết phía trên.
- Trong trường hợp lắp khay vào và nó không ăn khớp, hãy kiểm tra để chắc chắn rằng bạn đã lắp đúng loại khay.
- Các khay được làm từ kính và nặng. Vui lòng vận chuyển cẩn thận để không làm rơi và gây hư hại hoặc chấn thương. Để lắp khay, giữ mặt nhô ra của khay quay về phía dưới và lắp vào một cách vững chắc.

Cửa ngăn ướp lạnh

3 tháng một lần

■ Tháo cửa

Nhấc cửa ngăn ướp lạnh lên và trượt vào khe bên trên đến khi chạm đầu nút chặn. Sau đó tháo ốc để tháo nắp ra.

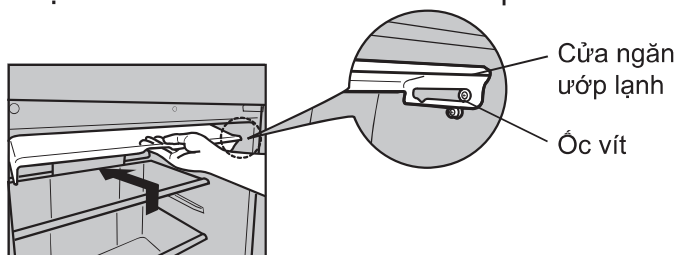

■ Gắn cửa

Đưa cửa ngăn ướp lạnh vào khe và siết chặt ốc. Sau đó trượt ra và kéo nắp xuống.

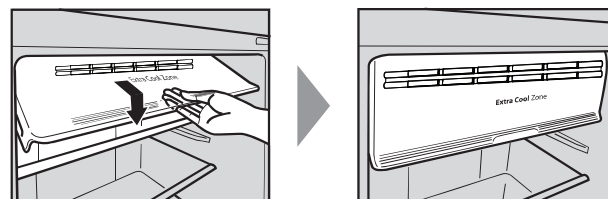

- Chắc chắn rằng bạn úp tay xuống khi cầm nắp khoang làm lạnh. Nếu không, tay bạn có thể vô tình va vào tủ lạnh.

Hộp trữ đông kháng khuẩn khử mùi

3 tháng một lần

■ Tháo hộp

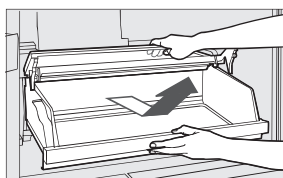

Kéo ngăn chứa thực phẩm ra ngoài càng xa càng tốt. Vừa nâng mặt trên lên, kéo ra ngoài một góc vừa giữ nắp bên trên khay.

■ Gắn hộp

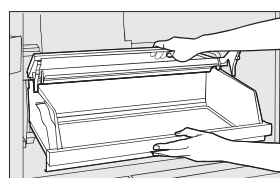

Vừa giữ nắp khay, nâng bên dưới khay vừa lắp nó dọc theo rãnh bên trong.

Chú ý

- Khi kéo hoặc lắp hộp trữ đông, đảm bảo bạn úp tay xuống khi nắm tay cầm. Vui lòng tham khảo hình ảnh minh họa. (Nếu không nắp bảo vệ hộp trữ đông có thể va vào ngón tay của bạn.)

Giá đỡ khay trứng / Giá đỡ chai

3 tháng một lần

■ Tháo giá

- ① Nâng lên, lần lượt giữa bên phải và bên trái.

■ Gắn giá

- ② Đặt trên cả hai giá đỡ, sau đó ấn xuống cho đến khi chạm đến cuối giá đỡ.

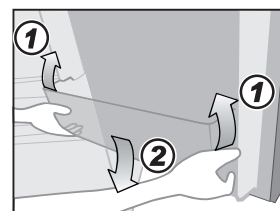

Hộp rau quả

3 tháng một lần

■ Tháo hộp

- ① Kéo hộp cho đến khi chạm tới cuối.
- ② Nâng mặt trước của hộp lên một chút và sau đó kéo hộp ra hết.

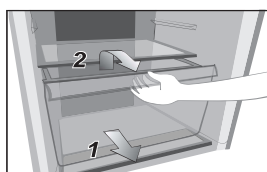

■ Gắn hộp

- ① Giữ nắp khay hộp rau quả lật lên cho đến khi gắn được hộp rau quả.
- ② Nâng hộp rau quả lên và đặt hộp vào trên cả hai giá đỡ.
- ③ Đẩy hộp vào cho tới khi chạm tới cuối.

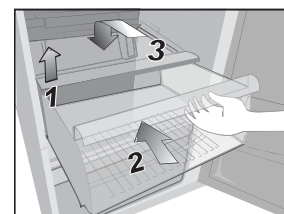

Xử lý sự cố

Trước khi gọi cho Trung tâm bảo hành hãy kiểm tra các bước sau:

Tủ lạnh không hoạt động.

- Kiểm tra để đảm bảo phích cắm và đầu nối đều trong tình trạng hoạt động tốt.
- Kiểm tra xem có trục trặc gì ở hệ thống cầu chì chính và hệ thống điện trong nhà hay không.
- Kiểm tra bằng cách rút phích cắm và đợi trong 5 phút trước khi cắm lại.

Tủ lạnh không đủ mát.

- Kiểm tra để đảm bảo đèn LED hiển thị ở đúng vị trí trên bảng điều khiển.
- Kiểm tra xem tủ lạnh có đang hoạt động quá tải hay không hay có quá nhiều thực phẩm nóng bên trong tủ lạnh hay không?
- Tủ lạnh có để trực tiếp dưới ánh nắng hay nguồn nhiệt hay không?
- Cửa tủ lạnh có đóng kín hoàn toàn chưa?
- Tủ lạnh có bị đóng mở quá nhiều hay không?

Sự động sương, đọng tuyết.

Bên ngoài

- Khi độ ẩm không khí tăng cao, có khả năng hơi ẩm sẽ ngưng tụ trên bề mặt tủ, quanh gioăng cửa hoặc trên bề mặt cánh cửa. Hiện tượng này sẽ hết khi độ ẩm không khí giảm. Hãy lau sạch bằng khăn khô, mềm.

Bên trong

- Kiểm tra xem cửa tủ đã đóng kín chưa?
- Có đóng mở cửa tủ quá thường xuyên không?
- Khi độ ẩm thời tiết cao, thời gian mở cửa lâu hoặc khi làm đá nhiều có thể hình thành tuyết bên trong ngăn đông lạnh. Hiện tượng này là bình thường. Hãy lau sạch bằng khăn khô và mềm.



Tủ lạnh phát ra tiếng ồn.

- Kiểm tra xem tủ lạnh đã đứng thẳng bằng chưa, và có được lắp đặt đúng cách không?
- Kiểm tra xem có vật gì đụng vào tủ lạnh hay không?
- Âm thanh răng rắc phát ra do các việc điều chỉnh nhiệt độ các bộ phận bên trong, đây là hiện tượng bình thường.
- Sau khi lắp đặt, tủ lạnh có thể phát ra âm thanh lớn. Âm thanh sẽ nhỏ dần khi tủ lạnh được làm lạnh.
- Có thể có tiếng huýt bên trong tủ lạnh khi mở và đóng cánh tủ. Nguyên nhân là do không khí bên ngoài được hút vào qua đường ống ở mặt sau của tủ lạnh giúp cân bằng tốt hơn quá trình lưu thông không khí bên trong thiết bị.

Xử lý sự cố

Thực phẩm bị đông lạnh.

- Bạn có đặt thực phẩm gần ống gió lạnh không?
- Bạn có điều chỉnh bộ điều khiển nhiệt độ ở “Lạnh sâu”? Điều chỉnh sang “Ít lạnh”?
- Bạn có đặt thực phẩm ở ngăn ướp lạnh không?

Tủ lạnh có mùi.

- Có đặt thực phẩm nặng mùi bên trong tủ mà không bao, gói lại hay không?

Hệ thống lấy nước bên ngoài không hoạt động.

- Kiểm tra xem đã lắp khay nước đúng cách chưa?
- Kiểm tra xem đã gạt móc khóa hệ thống lấy nước bên ngoài sang vị trí “Mở” chưa?
- Kiểm tra xem còn nước trong khay nước hay không?

Mặt trước và mặt sau tủ bị ấm, nóng.

- Hệ thống tỏa nhiệt được bố trí bên trong vách tủ nên nhiệt độ mặt sau và hai bên tủ có thể bị nóng khi tủ hoạt động.
- Sau lưng và hai bên thân tủ sẽ nóng hơn khi tủ mới hoạt động hoặc khi đóng, mở cửa tủ quá thường xuyên.

Các âm thanh bình thường của tủ lạnh.

- Khi tủ lạnh mới khởi động sẽ nghe thấy âm thanh như tiếng nước chảy, tiếng sôi, tiếng cọt kẹt. Đây là âm thanh của dòng chảy môi chất lạnh trong hệ thống làm lạnh.
- Khi hệ thống tự động xả tuyết vận hành sẽ phát ra tiếng ồn.
- Sự giãn nở của các chi tiết bên trong tủ lạnh trong quá trình làm lạnh có thể gây ra tiếng kêu rắc rắc.
- Máy nén có thể kêu to hơn thông thường khi tủ làm lạnh với công suất cao trong các trường hợp: sử dụng tủ lần đầu, làm đá nhanh, tủ chưa đủ lạnh, đóng/mở tủ quá thường xuyên. Máy nén hoạt động êm hơn sau khi đã làm lạnh đủ.

Đèn không sáng.

- Hãy liên hệ với trung tâm dịch vụ của Panasonic.

Đèn vẫn sáng khi tủ đóng.

- Sau khi đóng cửa tủ, đèn bên trong có thể vẫn tiếp tục hoạt động. Hiện tượng này là bình thường do sự hoạt động của chế độ diệt khuẩn Blue Ag.

Thông số kỹ thuật

Kiểu máy		NR-TX461G
Xếp hạng sao ngăn đông lạnh		✱ **
Dung tích (L) (TCVN 7828:2016 TCVN 7829:2016)	Tổng cộng	405
	Ngăn đông lạnh	110
	Ngăn làm lạnh,	295
Kích thước bên ngoài Rộng x Sâu x Cao (mm)		686 x 694 x 1764
Trọng lượng thực (kg)		66
Môi chất làm lạnh		R600a
Hệ thống làm lạnh		Làm lạnh không đóng tuyết.
Điện áp quy định (V) Tần số quy định (Hz)		Tham khảo nhãn định mức đặt ở bên trong cửa.

Ghi nhớ

