

TOSHIBA

HƯỚNG DẪN SỬ DỤNG

TỦ LẠNH

(Chỉ sử dụng cho mục đích gia dụng)

Kiểu tủ

GR-RB410WE-PMV()-****

GR-RB405WE-PMV()-****

(**)-** là mã màu sắc của sản phẩm



GR-RB410WE-PMV(**)-**



GR-RB405WE-PMV(**)-**

- Công ty TOSHIBA chân thành cảm ơn quý khách đã tin nhiệm và chọn mua tủ lạnh TOSHIBA.
- Quý khách vui lòng đọc kỹ hướng dẫn sử dụng này trước khi sử dụng tủ.
- Hãy cất giữ hướng dẫn sử dụng này để tham khảo về sau.

MỤC LỤC

Hướng dẫn an toàn

| | |
|---|---|
| Cảnh báo | 3 |
| Ý nghĩa của ký hiệu cảnh báo an toàn | 6 |
| Cảnh báo liên quan đến điện | 6 |
| Cảnh báo khi sử dụng | 7 |
| Cảnh báo về việc để thực phẩm, đồ uống và vật dụng vào tủ | 8 |
| Cảnh báo về việc giữ đông thực phẩm đông lạnh | 9 |

Sử dụng tủ lạnh đúng cách

| | |
|---------------------------------|----|
| Lắp đặt tủ lạnh | 9 |
| Điều chỉnh để cân bằng tủ | 10 |
| Bắt đầu sử dụng | 11 |
| Mẹo để tiết kiệm điện | 11 |

Mô tả bộ phận và hướng dẫn sử dụng

| | |
|--|----|
| Bộ phận chính | 12 |
| Hướng dẫn vận hành | 13 |
| Hộc tiện dụng | 15 |
| Gấp kệ kính | 15 |
| Cách sử dụng bộ cấp nước (chỉ có trên kiểu máy GR-RB405WE-PMV) | 17 |

Bảo trì và vệ sinh tủ lạnh

| | |
|--|----|
| Vệ sinh chung | 18 |
| Xả đông | 18 |
| Vệ sinh kệ kính | 18 |
| Vệ sinh và cách sử dụng hộc tiện ích (chỉ có trên kiểu máy GR-RB410WE-PMV) | 19 |
| Vệ sinh bình đựng nước (chỉ có trên kiểu máy GR-RB405WE-PMV) | 19 |
| Khi tủ lạnh không hoạt động | 19 |
| Khay đá viên lớn | 20 |

| | |
|------------------------------|----|
| Khắc phục sự cố | 21 |
|------------------------------|----|

| | |
|---|----|
| Cảnh báo khi thải bỏ tủ lạnh | 22 |
|---|----|

| | |
|--------------------------------|----|
| Thông số kỹ thuật | 22 |
|--------------------------------|----|

| | |
|----------------------------------|----|
| Điều khoản bảo hành | 23 |
|----------------------------------|----|

HƯỚNG DẪN AN TOÀN

HÃY ĐỌC CÁC HƯỚNG DẪN AN TOÀN TRƯỚC KHI LẮP ĐẶT

Để tránh thương tật cho người sử dụng, cho người khác hay thiệt hại về tài sản, phải tuân thủ các hướng dẫn sau đây. Thao tác sai do bỏ qua, không làm theo các hướng dẫn này có thể gây nguy hại hay thiệt hại.

Cảnh báo

⚠ CẢNH BÁO



Cảnh báo: nguy cơ hỏa hoạn/ vật liệu dễ cháy

- **CẢNH BÁO:** Nguy cơ cháy nổ
Chất làm lạnh của tủ lạnh này là dễ cháy, hãy cẩn thận để không làm hỏng hệ thống ống làm lạnh của tủ trong quá trình lắp đặt và vận chuyển.
Nếu xảy ra rò rỉ khí ga lạnh, hãy liên hệ với trung tâm bảo hành và cần làm ngay các biện pháp sau:
 - Mở cửa sổ để đảm bảo thông thoáng tốt.
 - Không được để có lửa xung quanh và không được sử dụng bất kỳ thiết bị điện nào.
- Tủ lạnh này được thiết kế để sử dụng trong gia đình và các nơi tương tự như khu vực nhà bếp dành cho nhân viên ở cửa hàng, văn phòng và các môi trường làm việc khác; nhà ở nông trại; khách hàng trong khách sạn, nhà nghỉ và môi trường dân cư khác; môi trường phòng ngủ và ăn sáng.
- Trẻ nhỏ phải được giám sát để đảm bảo chúng không chơi đùa với tủ lạnh này.
- **CẢNH BÁO:** Nguy cơ hỏa hoạn và điện giật.
Dây nguồn phải được thay thế khi bị hỏng. Hãy liên hệ với trung tâm bảo hành để thay dây nguồn.
- Hãy rút phích dây nguồn ra khỏi ổ cắm điện khi vệ sinh tủ hay khi không sử dụng tủ trong thời gian dài.
- Không được sử dụng dây điện nguồn nối dài hoặc bộ chuyển đổi phích cắm điện loại hai chấu và không có chấu nối đất.

- **CẢNH BÁO:** Hãy giữ thông thoáng và không để chướng ngại vật ở các khe thông thoáng phía sau tủ và xung quanh tủ.
- **CẢNH BÁO:** Không được sử dụng thiết bị cơ khí hay bất kỳ phương tiện nào để làm tan băng nhanh, khác với đề nghị của nhà sản xuất.
- **CẢNH BÁO:** Không được làm hỏng hệ thống làm lạnh.
- **CẢNH BÁO:** Không được sử dụng thiết bị điện bên trong ngăn chứa thực phẩm của tủ, trừ khi thiết bị đó được nhà sản xuất khuyến dùng.
- **CẢNH BÁO:** Khi tủ không còn sử dụng được nữa, do tủ này sử dụng ga lạnh dễ cháy, hãy theo hướng dẫn về việc thu gom và xử lý sản phẩm điện, điện tử thải bỏ.
- **CẢNH BÁO:** Khi lắp đặt tủ, cẩn thận không để dây nguồn bị kẹt hay bị hỏng.
- **CẢNH BÁO:** Không được đặt nhiều ổ cắm điện di động hay nguồn cấp điện di động ở phía sau tủ.
- **CẢNH BÁO:** không được cho nước nóng hay chất lỏng nào khác không phải là nước uống vào bình đựng nước của tủ lạnh này.
- **NGUY HIỂM:** Có nguy cơ trẻ nhỏ bị mắc kẹt trong tủ. Do đó, trước khi thải bỏ tủ lạnh cũ, hãy:
 - Tháo rời cửa và gỡ ron cửa.
 - Đặt kệ tủ ở nơi mà trẻ nhỏ không thể dễ dàng trèo vào bên trong.
- Phải rút phích cắm điện nguồn của tủ trước khi lắp đặt phụ kiện.
- Ga lạnh và vật liệu cách nhiệt cyclopentane dùng cho tủ này là loại dễ cháy. Do đó, khi thải bỏ tủ, phải để tủ ở xa nguồn lửa. Không được thải bỏ tủ chung với rác thải thông thường. Hãy chuyển tủ này đến điểm thu gom sản phẩm thải bỏ điện, điện tử gần nhất - được nêu trên trang web của Toshiba <https://www.toshiba-lifestyle.com/vn>.
- Tủ này có thể sử dụng bởi trẻ nhỏ từ 8 tuổi trở lên và người bị suy giảm về thể chất, giác quan, trí tuệ hoặc thiếu kinh nghiệm và kiến thức nếu họ được giám sát hay hướng dẫn về việc sử dụng tủ một cách an toàn và hiểu được các nguy hiểm liên quan. Trẻ nhỏ không được chơi với tủ này. Việc vệ sinh và bảo dưỡng dành cho người sử dụng không được để cho trẻ thực hiện mà không có giám sát.

- Tủ này không dành cho người (kể cả trẻ em) bị suy giảm về thể chất, giác quan, trí tuệ hoặc thiếu kinh nghiệm và kiến thức, trừ khi họ được giám sát hoặc hướng dẫn về việc sử dụng thiết bị bởi người chịu trách nhiệm về sự an toàn của họ.
 - Vui lòng không sử dụng tủ này trên phương tiện giao thông (như tàu thuyền,...).
 - Nếu có tiếng ồn, mùi lạ hay khói bốc ra, phải rút ngay phích dây nguồn ra khỏi ổ cắm điện và liên hệ với trung tâm bảo hành để kiểm tra hay sửa chữa.
 - Không được đặt tay ở dưới hay phía sau tủ lạnh để tránh thương tật.
 - Hãy để vật liệu bao gói và phụ kiện khác ở ngoài tầm với của trẻ nhỏ để tránh nguy cơ bị ngạt thở.
 - Để tránh làm hỏng thực phẩm, hãy lưu ý hướng dẫn sau:
 - Mở lâu cửa tủ có thể làm tăng đáng kể nhiệt độ trong ngăn tủ.
 - Hãy lau thường xuyên bề mặt bên trong tủ có thể tiếp xúc với thực phẩm và hệ thống xả nước có thể lau tới được.
 - Hãy trữ thịt và cá tươi trong hộp chứa phù hợp, rồi cho vào tủ - để thịt và cá tươi này không tiếp xúc hoặc chảy nước lên thực phẩm khác.
 - Nếu không để thực phẩm nào trong tủ trong thời gian dài, hãy tắt máy để rã đông, rồi vệ sinh tủ, lau khô và mở cửa tủ để tránh nấm mốc bên trong tủ.
 - Đối với chức năng lấy nước lạnh:
 - Hãy vệ sinh bình đựng nước khi không sử dụng trong 48 giờ.
Lưu ý: khi đang có nước trong bình, hãy xả hết nước qua vòi trước khi lấy bình ra để vệ sinh.
 - Để tránh bị nhiễm khuẩn đường ống, vòi nước và bình đựng khi không sử dụng trong 5 ngày:
 - Trường hợp có nước trong bình, hãy xả hết nước qua vòi, rồi vệ sinh bình đựng.
 - Trường hợp không có nước trong bình, hãy đổ thêm nước vào bình, sau đó xả hết nước qua vòi, rồi vệ sinh bình đựng.
 - Không đặt tủ lạnh này vào nơi có không gian kín như tủ, kệ, hộc âm tường,...
- Tủ lạnh này nên đặt ở nơi thông thoáng.

Ý nghĩa của ký hiệu cảnh báo an toàn



Nghiêm cấm

Đây là biểu tượng nghiêm cấm.

Bất kỳ việc không tuân thủ nào đối với hướng dẫn được đánh dấu bằng biểu tượng này có thể dẫn đến việc làm hỏng tủ hay gây nguy hiểm cho sự an toàn của người sử dụng.



Hành động bắt buộc

Đây là biểu tượng hành động bắt buộc.

Khi sử dụng tủ, phải tuân thủ nghiêm ngặt hướng dẫn được đánh dấu bằng biểu tượng này; nếu không, có thể làm hỏng tủ hay gây thương tích.



Cảnh báo

Đây là biểu tượng cảnh báo.

Hướng dẫn được đánh dấu bằng biểu tượng này yêu cầu phải đặc biệt cẩn thận.

Việc chưa hoàn toàn cẩn thận có thể gây chấn thương nhẹ, trung bình hoặc làm hỏng tủ lạnh.

Hướng dẫn sử dụng này có rất nhiều thông tin an toàn quan trọng mà người sử dụng cần tuân theo.

Cảnh báo liên quan đến điện

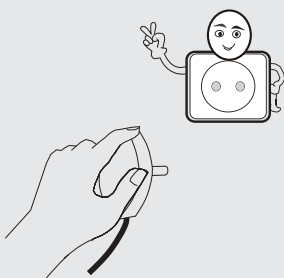

- Không được nắm kéo dây nguồn để rút phích cắm điện. Hãy nắm vào phích cắm và kéo thẳng ra khỏi ổ cắm điện.
- Để đảm bảo sử dụng an toàn, không được làm hỏng dây nguồn hay sử dụng dây nguồn đã hỏng.
- Không được chạm vào phích cắm điện khi tay đang ướt để tránh bị điện giật.
- Hãy sử dụng ổ cắm điện riêng cho tủ lạnh và không dùng chung ổ cắm này với thiết bị điện khác. Phải cắm chặt phích dây nguồn vào ổ cắm điện để tránh gây hỏa hoạn.
- Tủ lạnh này sử dụng dây nguồn có dây dẫn nối đất cho tủ và phích cắm điện có chấu nối đất. Phải cắm phích dây nguồn vào ổ cắm điện - có chấu nối đất



thích hợp với phích dây nguồn, được lắp đặt và nối đất đúng theo quy định về an toàn điện. Nếu bạn nghi ngờ không biết tủ lạnh đã được nối đất đúng chưa, hãy liên hệ với nhân viên kỹ thuật điện thành thạo hay nhân viên bảo hành.

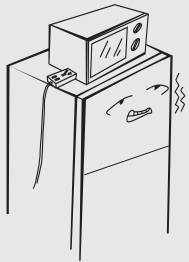

- Trong trường hợp có rò rỉ ga hay các loại khí dễ cháy khác, hãy khóa van của bình ga hay đường ống ga bị rò rỉ. Sau đó, mở cửa ra vào và cửa sổ. Không được rút phích cắm điện của tủ lạnh hay thiết bị điện khác để tránh tia lửa có thể gây hỏa hoạn.
- Không được sử dụng thiết bị điện để trên tủ lạnh, trừ khi thiết bị đó là loại được nhà sản xuất khuyến dùng.

Cảnh báo khi sử dụng

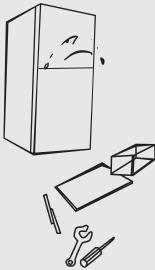

- Không được tự ý tháo rời hay sửa đổi tủ lạnh, không được làm hỏng hệ thống làm lạnh. Việc bảo trì tủ phải được thực hiện bởi người có chuyên môn.
- Dây nguồn bị hỏng phải được thay thế bởi nhà sản xuất, trung tâm bảo hành hay người có chuyên môn để tránh nguy hiểm.



- Khe hở giữa các cửa tủ và khe hở giữa cửa với thân tủ là nhỏ. Do đó, cần lưu ý là không đặt bàn tay vào các khe này để tránh ngón tay bị kẹp. Hãy thao tác nhẹ nhàng khi đóng cửa tủ để tránh làm rơi thực phẩm.
- Không được dùng tay ướt để lấy thực phẩm hay hộp đựng trong ngăn đông khi tủ lạnh đang hoạt động - đặc biệt là hộp kim loại, để tránh bị tê cóng.



- Không được cho trẻ nhỏ chui vào hoặc trèo lên tủ lạnh; nếu không, trẻ có thể bị ngạt thở hay bị thương tật do té ngã.



- Không được đặt lên trên tủ vật nặng hay vật dụng có thể ngã đổ, rơi và gây thương tật khi đóng hoặc mở cửa tủ - như chai, lọ, bình đựng nước hoặc chất lỏng, bộ đồ ăn như chén, đĩa, dao,...

Cảnh báo về việc để thực phẩm, đồ uống và vật dụng vào tủ



- Không được cho vào tủ vật dễ cháy, nổ, dễ bay hơi và có tính ăn mòn cao để tránh làm hỏng tủ hay hỏa hoạn.
- Không được đặt vật dễ cháy gần tủ lạnh để tránh hỏa hoạn.



- Tủ này được thiết kế để sử dụng trong gia đình như bảo quản thực phẩm; không được sử dụng tủ này cho mục đích khác, như lưu trữ máu, thuốc hay sản phẩm có nguồn gốc sinh học,...

Ngăn đông



- Không được để vào ngăn đông của tủ: bia, nước giải khát hay chất lỏng đựng trong chai hay bình kín. Nếu không, chai hay bình kín này có thể nứt, bể - do bị đóng băng, làm hỏng tủ hoặc thực phẩm đang được bảo quản.

Cảnh báo về việc giữ đông thực phẩm đông lạnh

- **Cẩn thận:** trước khi đặt thực phẩm có nước hoặc chất lỏng - như thịt, cá,..., vào ngăn đông, phải bao gói các thực phẩm này hoặc đặt thực phẩm này vào hộp đựng, để nước hay chất lỏng không chảy ra ngăn đông - gây mùi khó chịu.
- Tủ có thể không hoạt động liên tục (thực phẩm có thể rã đông hoặc nhiệt độ trở nên quá ấm trong ngăn đông) khi đặt tủ - trong thời gian dài, ở nơi có nhiệt độ thấp hơn giới hạn dưới của phạm vi nhiệt độ mà tủ được thiết kế.
- Thực tế là đồ uống sủi bọt không nên cất giữ trong ngăn đông hay trong ngăn có nhiệt độ thấp, và một số sản phẩm như nước lạnh không nên dùng quá lạnh.
- Không được lưu trữ thực phẩm quá thời hạn lưu trữ được lưu ý bởi nhà sản xuất thực phẩm đó, đặc biệt đối với thực phẩm đông lạnh nhanh thương mại để trong ngăn đông.
- Cần có biện pháp để tránh thực phẩm đông lạnh bị tăng nhiệt độ quá mức trong giai đoạn xả đông của tủ, chẳng hạn như gói thực phẩm đông lạnh trong nhiều lớp giấy báo.
- Việc tăng nhiệt độ của thực phẩm đông lạnh khi xả đông tủ bằng phương pháp thủ công, bảo trì hay vệ sinh tủ có thể làm giảm thời gian bảo quản của thực phẩm.

SỬ DỤNG TỦ LẠNH ĐÚNG CÁCH

Lắp đặt tủ lạnh

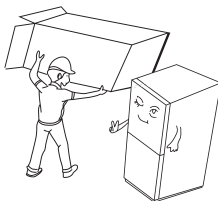
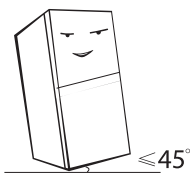

- Khi dùng tủ lần đầu, sau khi đã lắp đặt tủ, hãy để tủ 2 tiếng trước khi cắm phích dây nguồn vào ổ cắm điện.
- Trước khi di chuyển tủ:
Hãy rút phích dây nguồn ra khỏi ổ cắm điện.
Lấy tất cả vật dụng bên trong tủ ra, dùng băng keo để cố định khay kính, hộc đựng,... Sau đó, siết chặt chân tủ (dùng để chỉnh cân bằng), đóng cửa lại rồi dán cố định bằng băng keo.
Trong khi di chuyển, không được lật ngược tủ, đặt tủ nằm ngang và không gây chấn động cho tủ. Khi di chuyển, không để tủ nghiêng quá 45°.
- Trước khi sử dụng, hãy tháo tất cả vật liệu bao gói, bao gồm xốp đệm dưới, tấm xốp đệm và băng keo dán bên trong tủ; gỡ màng bảo vệ trên cửa và trên thân tủ.

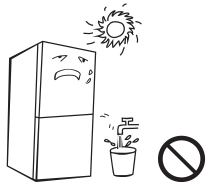

- Hãy đặt tủ ở nơi xa nguồn nhiệt và tránh ánh nắng chiếu trực tiếp. Không được đặt tủ ở nơi ẩm ướt hay đọng nước - để tránh bị gỉ sét hoặc giảm độ cách điện.
- Không được xịt nước lên tủ hay rửa tủ bằng nước; không được đặt tủ ở nơi ẩm ướt, dễ dàng bị văng bắn nước - để không ảnh hưởng đến đặc tính cách điện của tủ.

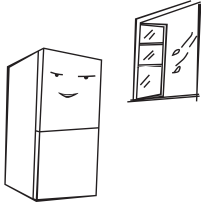

- Tủ phải được đặt ở nơi thoáng mát trong nhà; mặt nền phải bằng phẳng và chắc chắn. Để điều chỉnh cho tủ được cân bằng, hãy xem nội dung Điều chỉnh để cân bằng tủ dưới đây.

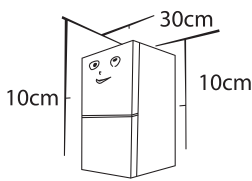

- Phải giữ khoảng không gian phía trên tủ lớn hơn 30 cm và đặt tủ cách tường ít nhất là 10 cm để tạo thông thoáng cho việc tỏa nhiệt.



Phải thận trọng trước khi lắp đặt:

Trước khi lắp đặt hay điều chỉnh tủ, phải chắc chắn là không cắm phích dây nguồn vào ổ cắm điện. Phải cẩn thận để tránh bất kỳ thương tật nào.

Điều chỉnh để cân bằng tủ

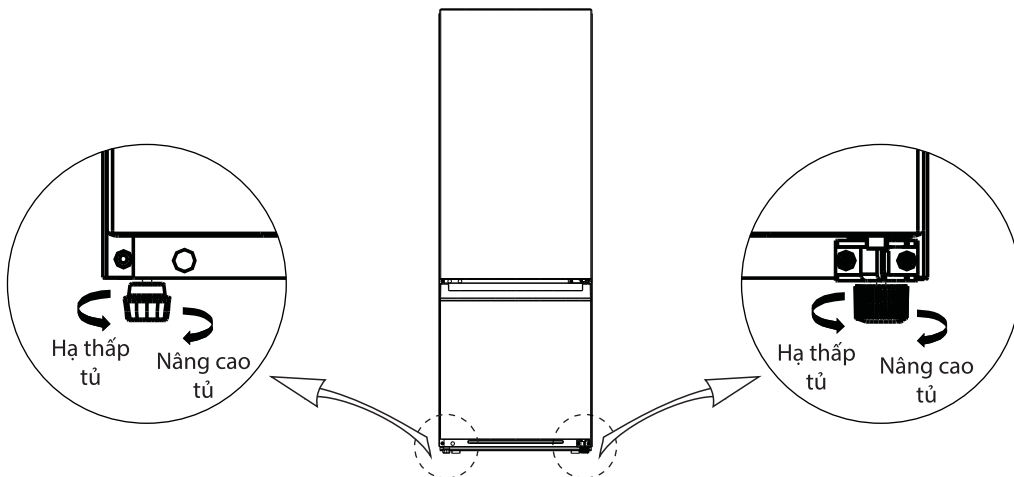

(Hình trên chỉ để tham khảo. Hãy xem sản phẩm thực tế).

- Cách chỉnh:
 - Xoay chân tủ theo chiều kim đồng hồ để nâng tủ;
 - Xoay chân tủ theo chiều ngược chiều kim đồng hồ để hạ thấp tủ;
 - Chỉnh cả hai chân trái và phải như trên sao cho tủ cân bằng.

Bắt đầu sử dụng

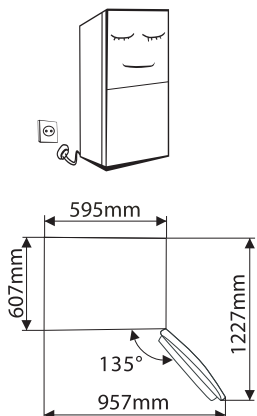

(Nhìn từ trên xuống)

- Sau khi lắp đặt xong, hãy để tủ ít nhất 2 giờ trước khi cắm phích dây nguồn vào ổ cắm điện.
- Trước khi để thực phẩm tươi hay thực phẩm đông lạnh vào tủ, phải để tủ hoạt động từ 2 đến 3 giờ, hoặc trên 4 giờ vào mùa hè khi nhiệt độ môi trường cao.
- Cần có khoảng trống đủ rộng để thuận tiện khi mở cửa và khi lấy hoặc đựng thực phẩm ra.

Mẹo để tiết kiệm điện

- Phải đặt tủ ở nơi thoáng mát nhất trong phòng, tránh xa thiết bị phát nhiệt, ống dẫn nhiệt và tránh ánh nắng chiếu trực tiếp.
- Hãy để nguội thực phẩm nóng về nhiệt độ phòng trước khi đặt vào tủ. Việc làm quá tải tủ lạnh sẽ khiến máy nén phải chạy lâu hơn. Thực phẩm đóng băng quá chậm có thể bị giảm chất lượng hoặc hỏng.
- Phải chắc chắn đã bọc thực phẩm đúng cách và phải lau khô hộp đựng trước khi đặt vào tủ. Nhờ vậy, sương sẽ giảm tích tụ bên trong tủ.
- Không được lót bằng giấy nhôm, giấy sáp hoặc khăn giấy vào ngăn hay hộp đựng vì lớp này sẽ gây cản trở lưu thông của không khí lạnh, làm tủ hoạt động kém hiệu quả.
- Hãy sắp xếp và dán nhãn cho thực phẩm để giảm số lần mở cửa và giảm thời gian tìm kiếm khi cần lấy thực phẩm. Hãy kết hợp lấy nhiều thực phẩm cần thiết mỗi khi mở cửa, rồi đóng cửa lại ngay khi lấy xong.

MÔ TẢ BỘ PHẬN VÀ HƯỚNG DẪN SỬ DỤNG

Bộ phận chính

Kiểu máy GR-RB410WE-PMV

Ngăn lạnh

Đèn LED chiếu sáng, nút điều khiển và đèn báo

Bộ khử mùi

Kệ kính

Hộc đựng trái cây và rau quả

Ngăn đông

Kệ kính

Ngăn kéo

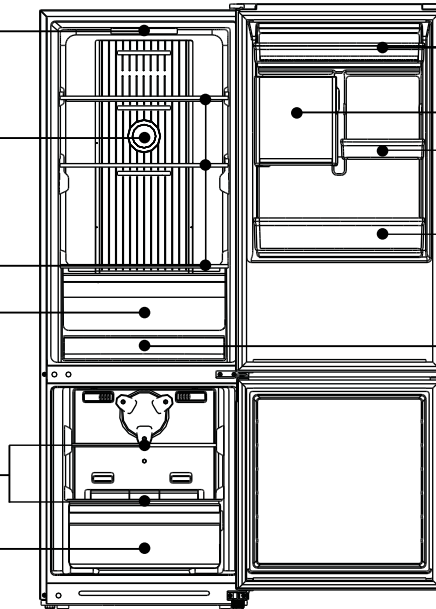

Khay ở trên cửa

Hộc tiện ích

Khay ở trên cửa

Hộc tiện dụng

Kiểu máy GR-RB405WE-PMV

Ngăn lạnh

Đèn LED chiếu sáng, nút điều khiển và đèn báo

Bộ khử mùi

Kệ kính

Hộc đựng trái cây và rau quả

Ngăn đông

Kệ kính

Ngăn kéo

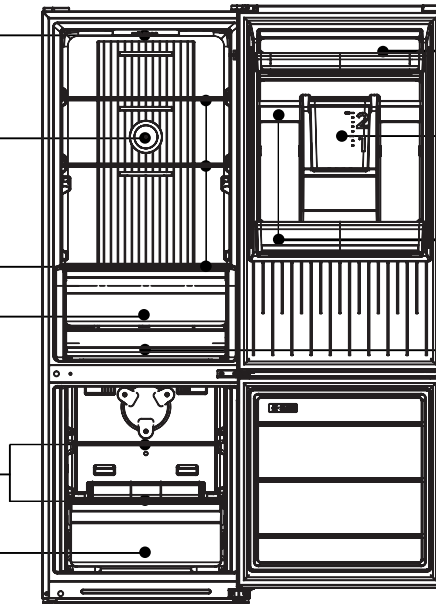

Khay ở trên cửa

Bộ phận cấp nước

Khay ở trên cửa

Hộc tiện dụng

(Hình trên chỉ để tham khảo. Hãy xem sản phẩm thực tế).

Ngăn lạnh

- Ngăn lạnh thích hợp để trữ các loại trái cây, rau củ, đồ uống và thực phẩm dùng trong thời gian ngắn.
- Không nên để thức ăn vừa nấu vào tủ lạnh. Hãy để nguội về nhiệt độ phòng rồi đặt vào tủ.
- Nên bọc kín thực phẩm trước khi đặt vào tủ.
- Có thể dời kệ kính lên hoặc xuống để phù hợp với nhu cầu sử dụng.

Ngăn đông

- Ngăn đông có nhiệt độ thấp, có thể giữ thực phẩm tươi trong thời gian dài. Ngăn này được sử dụng chủ yếu để trữ thực phẩm đông lạnh và để làm đá.
- Ngăn đông này cũng thích hợp để bảo quản thịt, cá, cơm nắm và thực phẩm không dùng đến trong thời gian ngắn.
- Nên chia thịt thành từng phần nhỏ để dễ lấy ra khi dùng đến.
- Phải lưu ý là thực phẩm cần được lấy ra trước khi hết hạn sử dụng.

Chức năng của nút điều khiển ngăn lạnh và đèn báo

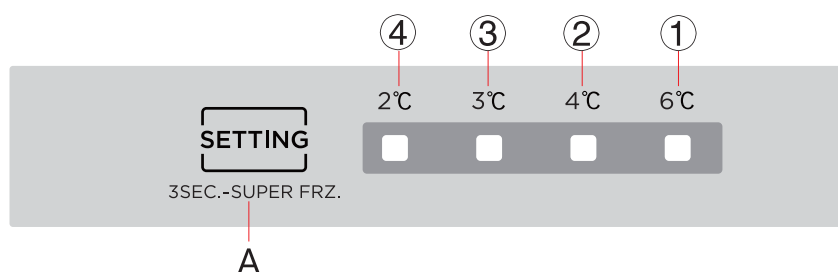

(Hình bên chỉ để tham khảo. Hãy xem sản phẩm thực tế).

Nút điều khiển

A. Nút cài đặt nhiệt độ cho ngăn lạnh

Đèn báo nhiệt độ cài đặt

① : 6°C ③ : 3°C
② : 4°C ④ : 2°C

Hướng dẫn vận hành

Hiển thị

Khi vừa cắm điện nguồn cho tủ, toàn bộ đèn báo chế độ cài đặt sẽ sáng lên trong 3 giây. Tủ sẽ hoạt động ở chế độ mặc định là 2 (4°C).

Khi hoạt động bình thường, đèn báo sẽ sáng ở chế độ được cài đặt.

Khi tủ có lỗi, đèn báo tương ứng sẽ chớp tắt.

| Đèn báo lỗi | Lỗi của tủ |
|-------------|--|
| Đèn báo 6°C | Lỗi mạch cảm biến nhiệt độ môi trường xung quanh |
| Đèn báo 3°C | Lỗi mạch cảm biến xả đông ở ngăn đông |
| Đèn báo 2°C | Lỗi mạch cảm biến nhiệt độ ở ngăn lạnh |

Cách chọn nhiệt độ cài đặt

Mỗi khi nhấn nút , tủ sẽ chuyển chế độ lần lượt từ phải sang trái - từ chế độ cài đặt mặc định 2°C đến chế độ 6°C, rồi 4°C, 3°C và tiếp tục. Khi dừng lại ở chế độ muốn cài đặt, 15 giây sau, tủ sẽ bắt đầu hoạt động ở chế độ này.

Chế độ làm đông sâu

Nhấn và giữ nút  trong 3 giây, đèn báo 3°C và 4°C sẽ sáng đồng thời, sau 30 giây tủ lạnh sẽ vào chế độ làm đông sâu.

Nhấn và giữ nút  trong 3 giây để thoát khỏi chế độ làm đông sâu.

Nút điều chỉnh nhiệt độ ngăn lạnh (xem hình A)

- Nút này ở phía sau bên trái của hộc đựng trái cây và rau quả.
- Vị trí ban đầu của nút này là ở bên phải.
- Nếu bạn di chuyển nút này về bên trái thì nhiệt độ của ngăn lạnh sẽ tăng lên. Do đó, thông thường nên để nút này ở vị trí bên phải như ban đầu.

Khi nhiệt độ môi trường xung quanh quá lạnh, máy sẽ không tự động cảm biến được nhiệt độ của ngăn đông, lúc này nhiệt độ của ngăn đông sẽ tăng lên, việc điều chỉnh vị trí của nút này có thể khắc phục tình trạng nêu trên.

Thanh trượt điều chỉnh nhiệt độ cho hộc tiện dụng (xem hình B)

Thanh trượt này có thể điều chỉnh nhiệt độ của hộc tiện dụng, là hộc có chức năng làm lạnh nhanh thịt và đồ uống. Thanh trượt này ở phía sau hộc đựng trái cây và rau quả.

Vị trí ban đầu của nút này là ở bên phải.

Nếu bạn di chuyển nút này về bên trái thì nhiệt độ của hộc tiện dụng sẽ giảm, nếu di chuyển nút này về bên phải thì nhiệt độ của hộc tiện dụng sẽ tăng lên. Bạn có thể điều chỉnh nhiệt độ bằng cách thay đổi vị trí của nút này.

Khi cần làm lạnh nhanh thịt và đồ uống, bạn nên cài đặt nhiệt độ ngăn lạnh là 2°C và chỉnh nút này về phía bên trái để có được điều kiện bảo quản và làm lạnh tốt nhất.

Hình A

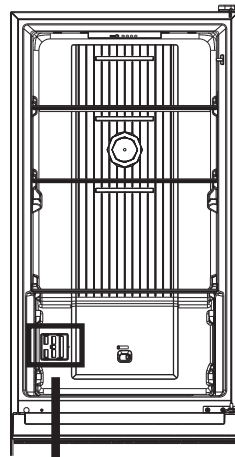

Nút điều chỉnh nhiệt độ

Hình B

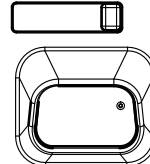
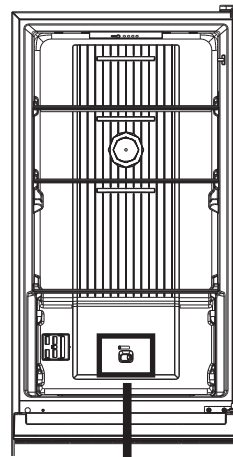

Thanh trượt điều chỉnh nhiệt độ

Hộc tiện dụng

Hộc này có thể chuyển sang vị trí ở giữa tủ - như hình dưới đây.

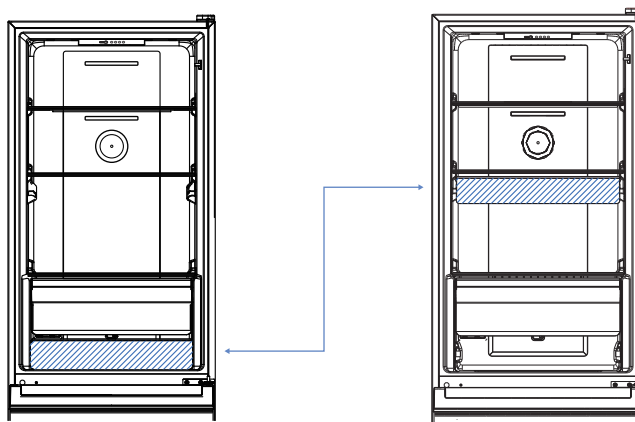

Gấp kệ kính

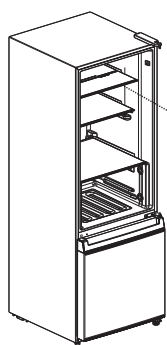

(1)

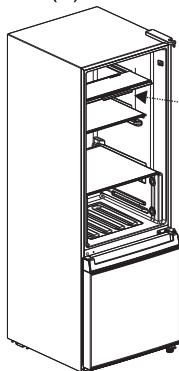

(2)

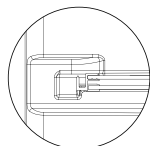
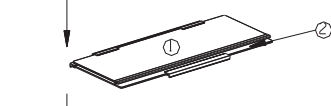
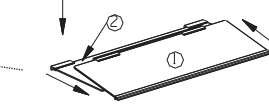
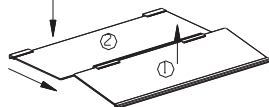
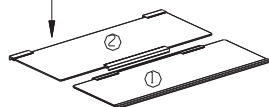
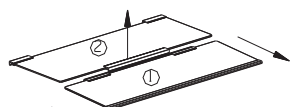

Nâng kệ kính số 2 lên và di chuyển kệ kính số 1 ra theo như chiều mũi tên.

Kệ kính số 1 đã tách rời khỏi kệ kính số 2.

Nâng cạnh trong của kệ kính số 1 lên và di chuyển kệ kính số 2 vào như chiều mũi tên.

Kệ kính số 2 đã di chuyển vào bên phải kệ kính số 1 và kệ số 2 phải xếp sát vào kệ số 1 để kệ kính sau khi gấp có thể đặt vào rãnh trên tủ như trong hình (2) ở bên trái.

Xếp chồng kệ số 2 và kệ số 1 với nhau, ấn chặt ở vị trí các ngàm bằng nhựa. Việc gấp kệ kính đã hoàn tất.

Đặt kệ kính đã gấp trở lại vào tủ lạnh, rồi đẩy sát vào phía trong.

Cảnh báo:

Khi ghép kệ số 1 và kệ số 2 trở lại, hãy chắc là đã ghép chặt ở vị trí các ngàm bằng nhựa. Nếu các ngàm bằng nhựa chưa được ghép chặt, có thể làm kệ kính rơi đổ.

Tình trạng kệ kính khi không gấp phải như sau:

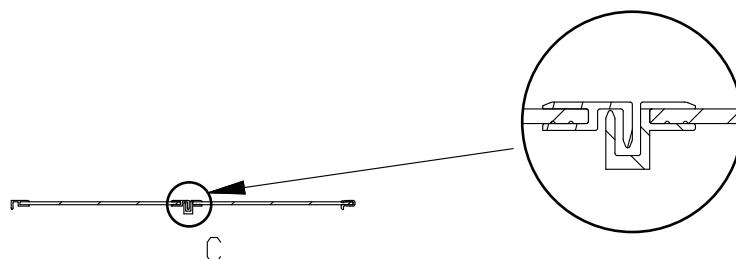

Kệ kính được dán thêm màng lụa để phân biệt kệ trong và kệ ngoài, và kệ kính có màng lụa được đặt phía ngoài của ngăn lạnh.

Hình dạng và vị trí của kệ kính có màng lụa được thể hiện như hình dưới đây.

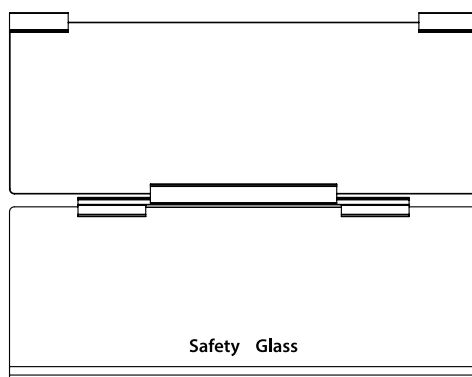

Cách sử dụng bộ cấp nước (chỉ có trên kiểu máy GR-RB405WE-PMV)

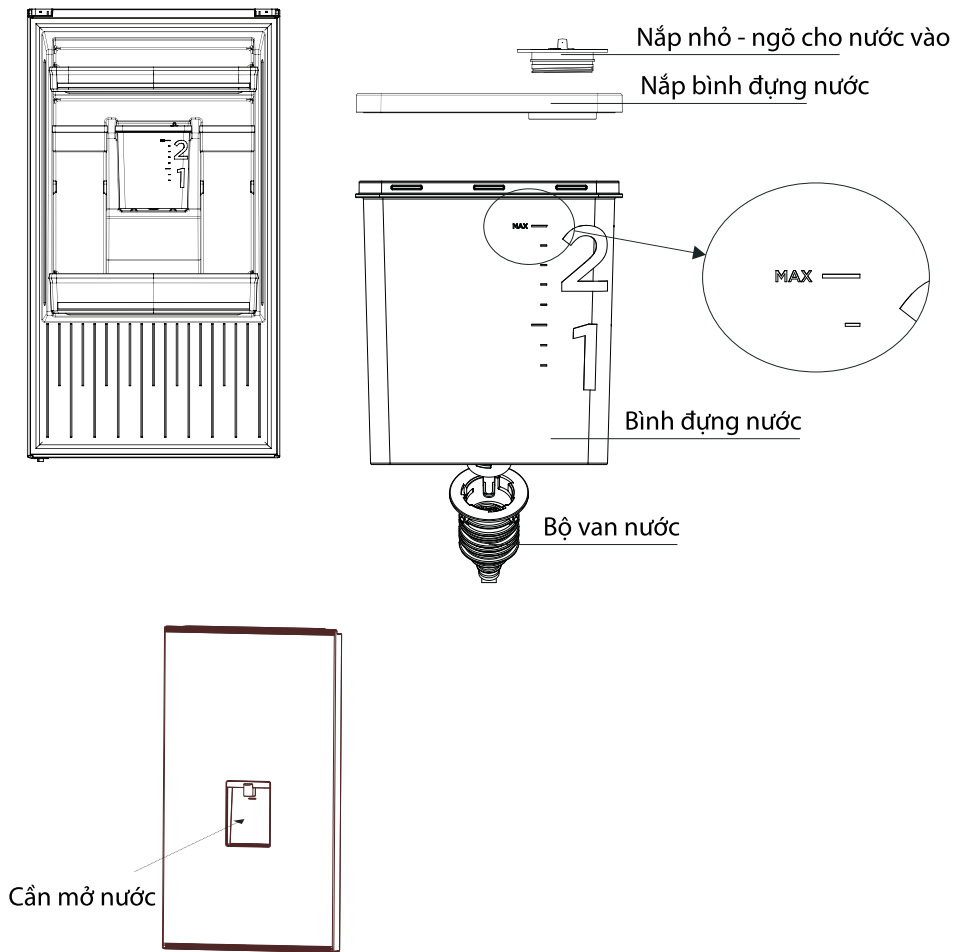

(Hình trên chỉ để tham khảo. Hãy xem sản phẩm thực tế).

- Trước tiên mở nắp nhỏ, đổ nước uống vào đến vạch MAX - là mức nước tối đa cho phép.
- Để lấy nước, hãy dùng ly hay ca đựng ấn vào cần mở nước ngay dưới miệng vòi.
- Khi đã lấy đủ nước, hãy lấy ly hay ca đựng ra khỏi cần mở nước. Lưu ý: hãy chờ nước tắt hẳn trước khi lấy ly hay ca đựng ra, để nước không chảy ra ngoài.

Cảnh báo:

- CHỈ SỬ DỤNG nước có thể uống được để cho vào bình đựng nước. TUYỆT ĐỐI không được dùng nước nóng, nước có ga (ví dụ như nước ngọt), nước trái cây, sinh tố để cho vào bình đựng này.
- Không lấy bình đựng nước ra khỏi cửa tủ, để cho thêm nước vào.

BẢO TRÌ VÀ VỆ SINH TỦ LẠNH

Vệ sinh chung



Hãy rút phích dây nguồn của tủ lạnh ra khỏi ổ cắm điện khi cần xả đông và vệ sinh tủ.

- Hãy thường xuyên kiểm tra ron cửa tủ để chắc chắn là cửa không bị hở. Hãy làm vệ sinh ron cửa này bằng vải mềm, làm ẩm với nước và xà bông hoặc chất tẩy rửa pha loãng.
- Nên làm vệ sinh thường xuyên bên trong tủ để tránh có mùi.
- Trước khi làm vệ sinh bên trong tủ, hãy tắt nguồn điện cấp cho tủ, lấy tất cả các thực phẩm, đồ uống, ngăn, kệ, hộc,... ra. Hãy pha 2 muỗng bột baking soda vào 1 lít nước ấm, rồi dùng vải hoặc xốp mềm để lau bên trong tủ. Sau đó, hãy mở cửa tủ rồi để khô tự nhiên trước khi mở điện trở lại.
- Với những nơi khó lau bên trong tủ (như khe hẹp hay góc tủ), cần lau thường xuyên bằng bàn chải mềm, vải mềm,... và khi cần, có thể dùng thêm vật dụng (như là que nhỏ) để chắc chắn là không bị chất bẩn hay vi khuẩn tập trung ở các nơi này.
- Không dùng xà bông, nước tẩy rửa, bột tẩy rửa, chất tẩy rửa dạng phun xịt,... vì có thể gây ra mùi khó chịu bên trong tủ hoặc làm hỏng thực phẩm.
- Hãy vệ sinh khay, kệ, hộc đựng bằng vải mềm, làm ẩm bằng nước xà bông hoặc chất tẩy rửa pha loãng. Sau đó, lau khô bằng vải mềm hoặc để khô tự nhiên.
- Không được dùng bàn chải cứng, bàn chải hay miếng chà bằng kim loại, chất ăn mòn như kem đánh răng, dung môi hữu cơ (như rượu, axeton, dầu chuối,...), nước sôi, axit hay dung dịch có tính kiềm để vệ sinh tủ - vì làm như vậy có thể làm biến dạng hay làm hỏng các bộ phận bằng nhựa.
- Không được dội, rửa tủ lạnh bằng nước hoặc các chất lỏng khác để tránh làm ngắn mạch hoặc ảnh hưởng đến độ cách điện của tủ.



Xả đông

- Tủ lạnh này được thiết kế dựa trên nguyên tắc làm lạnh không khí và do đó, có chức năng xả đông tự động. Sương đọng lại trong tủ tùy theo mùa hoặc tùy theo sự thay đổi của nhiệt độ. Bạn có thể làm sạch sương đọng này bằng cách thủ công là rút phích dây nguồn ra khỏi ổ cắm điện, rồi lau bằng khăn khô.

Vệ sinh kệ kính

- Nhấc cạnh trong của kệ kính lên, rồi nhẹ nhàng kéo kệ kính ra ngoài và vệ sinh.
- Lưu ý: khi lấy kệ kính ra ngoài, hãy mở rộng cửa hết cỡ - để tránh kệ kính va chạm vào mặt trong của cửa.
- Sau khi vệ sinh xong, lắp kệ kính vào tủ lạnh theo các bước ngược lại.

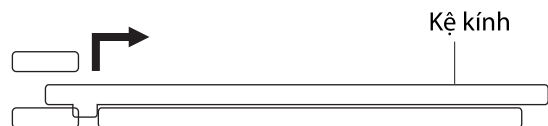

Vệ sinh và cách sử dụng hộc tiện ích (chỉ có trên kiểu máy GR-RB410WE-PMV)

- Hộc tiện ích được thiết kế đặc biệt là ngăn kín để trữ thuốc và mỹ phẩm, làm giảm ảnh hưởng giữa các ngăn với nhau, hạn chế việc nhiễm khuẩn chéo.

- Cách lấy hộc ra để vệ sinh và lắp lại:

- Để lấy hộc ra, hãy tháo khay phía trên hộc này, rồi nhấc hộc lên và lấy ra ngoài. Sau đó, làm vệ sinh hộc.
- Khi lắp lại, hãy lắp hộc tiện ích vào cửa tủ trước, rồi lắp lại khay phía trên hộc.

Lưu ý: không thể lắp hộc này vào cạnh phải cửa tủ.

- Cách sử dụng:

Sau khi mở cửa ngăn lạnh, một tay giữ cửa ngăn lạnh, tay còn lại kéo nhẹ gờ trên nắp xoay để mở hộc.

Sau khi lấy ra hay bỏ vật dụng vào hộc, phải đóng nắp xoay này trước khi đóng cửa tủ.

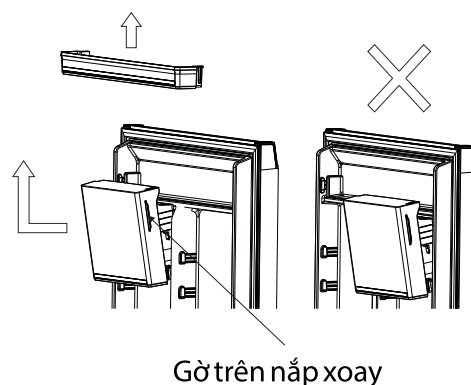

Vệ sinh bình đựng nước (chỉ có trên kiểu máy GR-RB405WE-PMV)

- Nhấc bình đựng nước lên theo hướng như chiều mũi tên.
- Lấy bình nước ra ngoài, rồi vệ sinh.
- Sau khi vệ sinh xong, lắp bình đựng nước vào tủ lạnh theo chiều ngược lại.

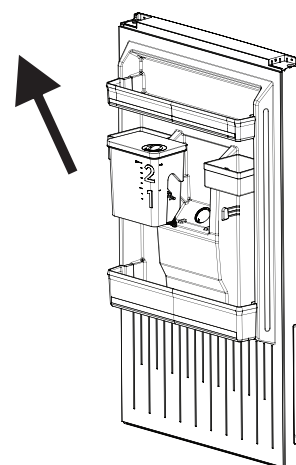

Khi tủ lạnh không hoạt động

- Trong trường hợp mất điện nguồn, ngay cả khi mất điện vào mùa hè, thực phẩm trong tủ vẫn có thể lưu trữ được trong vài giờ. Trong thời gian mất điện, bạn nên giảm số lần mở cửa và không được cho thêm thực phẩm tươi vào tủ.
- Khi không sử dụng tủ trong thời gian dài, hãy rút phích dây nguồn ra khỏi ổ cắm điện, vệ sinh tủ, rồi mở cửa tủ để tránh mùi khó chịu.



Tủ lạnh sẽ chạy liên tục sau khi khởi động. Thông thường, không nên làm gián đoạn hoạt động của tủ. Nếu không, tuổi thọ của tủ có thể bị giảm.

Khay đá viên lớn

- Khay đá viên cần vệ sinh trước khi sử dụng.
- Cho vào lượng nước phù hợp đến vạch báo mực nước, rồi đặt khay đá vào ngăn đông.
- Sau khi đá đông, lấy khay đá ra và xoay như hình ở trang sau để lấy đá viên.

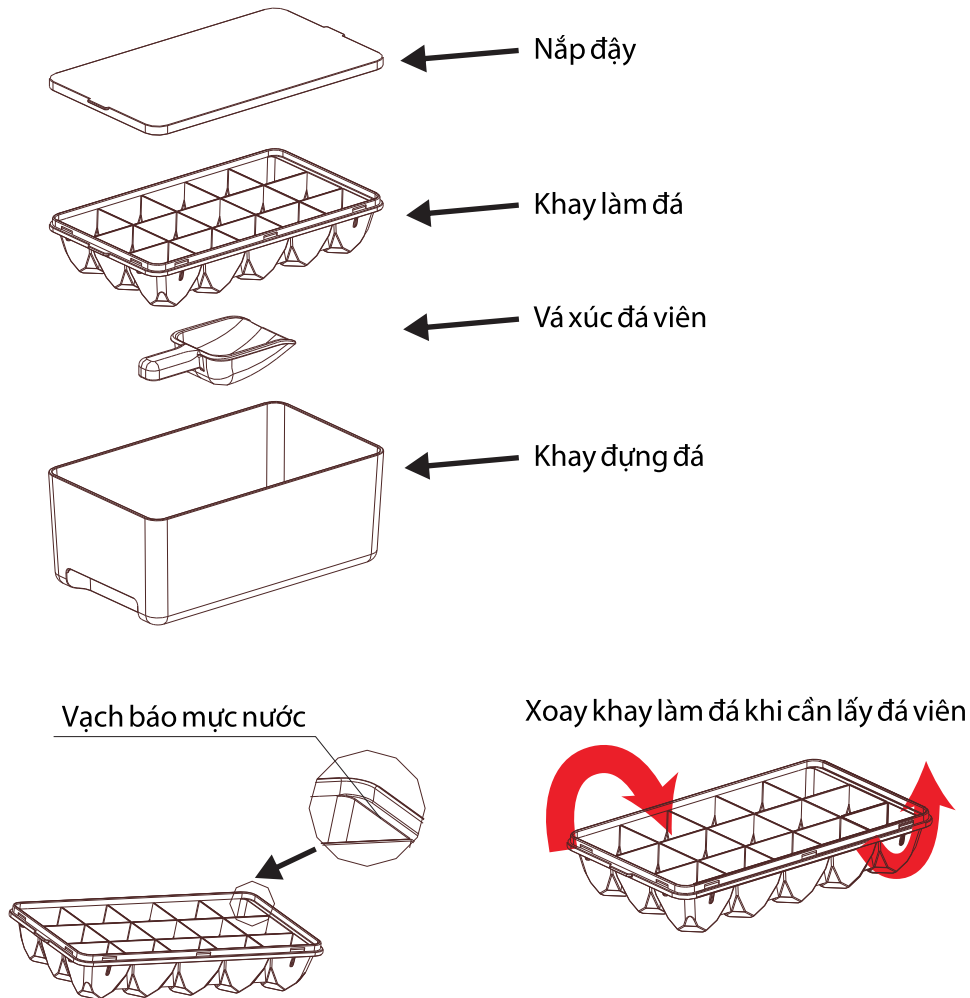

Cảnh báo

- Không cho nước vào quá vạch báo mực nước và không cho nước trực tiếp vào khay đựng đá để làm đá.
- Chỉ sử dụng nước có thể uống được để cho vào khay làm đá. Không được dùng nước nóng, nước có ga (ví dụ như nước ngọt), nước trái cây, sinh tố để cho vào khay đá này.
- Khi không sử dụng trong thời gian dài, bạn cần đổ bỏ hết đá đang có trong khay đựng đá và khay làm đá.

KHẮC PHỤC SỰ CỐ

Khi gặp sự cố, hãy tự kiểm tra và xử lý như sau. Nếu vẫn chưa được, hãy liên hệ với trung tâm bảo hành để được bảo hành hay sửa chữa.

| Sự cố | Nguyên nhân có thể và cách xử lý |
|---------------------------------------|---|
| Không hoạt động | Kiểm xem tủ đã được cắm điện nguồn chưa, phích dây nguồn đã được cắm chặt vào ổ cắm điện chưa. Kiểm xem có bị mất điện hay đang tắt cầu dao điện không. Hãy liên hệ với người có chuyên môn để kiểm tra xem điện áp nguồn có thấp không. |
| Có mùi khó chịu | Thực phẩm có mùi phải được bọc kỹ. Kiểm xem có thực phẩm nào bị hỏng không. Hãy vệ sinh sạch sẽ bên trong tủ. |
| Máy nén hoạt động trong thời gian dài | Do mở cửa quá thường xuyên. Vào mùa hè khi nhiệt độ môi trường tăng cao, máy nén hoạt động trong thời gian dài là điều bình thường. Lưu ý: <ul style="list-style-type: none">• Không nên để vào tủ quá nhiều thực phẩm cùng một lúc.• Thực phẩm cần để nguội trước khi đặt vào tủ. |
| Đèn LED chiếu sáng không sáng | Kiểm xem tủ đã được cắm điện nguồn chưa. Nếu đã cắm điện nguồn mà đèn vẫn không sáng thì có thể đèn đã hư. Việc thay thế hay bảo trì đèn này phải được thực hiện bởi nhà sản xuất, trung tâm bảo hành hay người có chuyên môn. |
| Không thể đóng chặt cửa | Cửa bị kẹt bởi các gói thực phẩm. Để quá nhiều thực phẩm trong tủ. Tủ lạnh bị nghiêng. |
| Có tiếng ồn lớn | Kiểm xem sàn nhà có bằng phẳng không, tủ có được lắp đặt chắc chắn và ổn định không. Kiểm xem phụ kiện (như ngăn, hộc, khay) có được lắp đặt đúng vị trí chưa. |
| Ron cửa không kín | Lau sạch các vết bẩn trên ron cửa. Dùng khăn nóng hay máy sấy tóc thổi hơi nóng để làm nóng ron cửa, rồi để nguội. |
| Có nước tràn ra ngoài | Để quá nhiều thực phẩm trong ngăn hay thực phẩm có quá nhiều nước, dẫn đến việc ngưng tụ nước nhiều rồi tràn ra ngoài. Cửa đóng không chặt, không khí bên ngoài xâm nhập vào làm sương tích tụ, ngưng tụ rồi tràn nước ra ngoài. |

| Sự cố | Nguyên nhân có thể và cách xử lý |
|------------------------------------|---|
| Vỏ tủ bị nóng | Dàn ngưng tụ - bên trong tủ, tỏa nhiệt qua vỏ tủ và đây là điều bình thường. Khi vỏ tủ nóng do nhiệt độ môi trường cao hay do trữ quá nhiều thực phẩm, hãy tạo thông thoáng tốt xung quanh để tỏa nhiệt cho tủ. |
| Có nước ngưng tụ trên mặt ngoài tủ | Nước ngưng tụ trên mặt ngoài tủ và ở ron cửa tủ - khi độ ẩm môi trường quá cao, là điều bình thường. Chỉ cần dùng khăn sạch để lau nước ngưng tụ này. |
| Có âm thanh bất thường | Tiếng ồn: máy nén khi hoạt động có thể có tiếng ồn và tiếng ồn này lớn khi khởi động hay khi dừng và đây là điều bình thường. Tiếng "rắc rắc": ga lạnh luân chuyển bên trong tủ có thể tạo ra âm thanh này và đây là điều bình thường. |

CẢNH BÁO KHI THẢI BỎ TỦ LẠNH



- Ga lạnh và vật liệu cách nhiệt cyclopentane dùng cho tủ này là loại dễ cháy. Do đó, khi thải bỏ tủ, phải để tủ ở xa nguồn lửa. Không được thải bỏ tủ chung với rác thải thông thường. Hãy chuyển tủ này đến điểm thu gom sản phẩm thải bỏ điện, điện tử gần nhất - được nêu trên trang web của Toshiba <https://www.toshiba-lifestyle.com/vn>.
- Khi thải bỏ tủ, hãy tháo rời cửa, gỡ ron cửa và kệ tủ, rồi đặt cửa và kệ tủ ở nơi thích hợp, để tránh trẻ nhỏ kẹt bên trong tủ lạnh.

THÔNG SỐ KỸ THUẬT

| Kiểu máy | Nguồn điện cung cấp danh định | Dung tích (lít) | | | Kích thước rộng x cao x sâu (mm) | Khối lượng tịnh (kg) | Ga lạnh/ khối lượng nạp (g) | Lớp khí hậu T |
|----------------|-------------------------------|-----------------|-----------|-----------|----------------------------------|----------------------|-----------------------------|-----------------|
| | | Tổng cộng | Ngăn đông | Ngăn lạnh | | | | |
| GR-RB410WE-PMV | 220-240 V~ 50 Hz | 325 | 90 | 235 | 595 x 1724 x 695 | 58,5 | R600a/ 48 | +16°C đến +43°C |
| GR-RB405WE-PMV | 220-240 V~ 50 Hz | 322 | 90 | 232 | 595 x 1724 x 695 | 59 | R600a/ 48 | +16°C đến +43°C |

ĐIỀU KHOẢN BẢO HÀNH

ĐĂNG KÝ BẢO HÀNH

Để hưởng đầy đủ quyền lợi bảo hành, khách hàng vui lòng thực hiện đăng ký bảo hành trong vòng 14 ngày sau khi mua máy theo một trong các hình thức dưới đây:

1. Từ máy tính:

Truy cập vào trang web
www.toshiba18001529.com.vn

2. Từ điện thoại bàn:

Gọi điện thoại đến tổng đài miễn phí 18001529
(Thứ Hai – Thứ Sáu: 08:00-22:00/
Thứ Bảy: 08:00-17:00).

LIÊN LẠC YÊU CẦU BẢO HÀNH

1. Trung tâm chăm sóc khách hàng và tiếp nhận bảo hành

Tổng đài điện thoại miễn phí: **18001529**

2. Các trung tâm bảo hành ủy quyền

Vui lòng xem danh sách cập nhật trên trang web:
www.toshiba18001529.com.vn

ĐIỀU KHOẢN BẢO HÀNH CHI TIẾT

Điều khoản bảo hành chi tiết được công bố trên trang web chính thức của Toshiba Việt Nam, để có thông tin đầy đủ nhất quý khách vui lòng tham khảo trên trang web:

<https://www.toshiba-lifestyle.com/vn>
www.toshiba18001529.com.vn

ĐIỀU KHOẢN BẢO HÀNH RÚT GỌN

1. Điều kiện được bảo hành miễn phí

- Sản phẩm được bảo hành 24 tháng tính từ ngày mua nhưng không quá 30 tháng tính từ ngày xuất kho. Việc thực hiện đăng ký bảo hành đúng quy định sẽ đảm bảo đầy đủ quyền lợi 24 tháng bảo hành cho Sản Phẩm.
- Sản phẩm sẽ được sửa chữa hoặc thay thế phụ tùng, linh kiện miễn phí nếu đáp ứng đầy đủ các điều kiện sau:
 - Sản phẩm còn trong Thời Hạn Bảo Hành.
 - Sản phẩm được sử dụng đúng mục đích, công năng và theo cách thức phù hợp với hướng dẫn của nhà sản xuất.
 - Những hư hỏng, lỗi của sản phẩm được kết luận là do lỗi hư hỏng linh kiện hoặc do lỗi kỹ thuật từ nhà sản xuất.
 - Số máy trên sản phẩm phải còn nguyên vẹn, không bị rách, cạo sửa hoặc mất đi.

2. Các trường hợp không được bảo hành miễn phí

- Sản phẩm không còn trong Thời Hạn Bảo Hành.
- Sản phẩm không được sử dụng đúng mục đích, công năng và theo cách thức phù hợp với hướng dẫn của nhà sản xuất.
- Vệ sinh bảo dưỡng định kỳ sản phẩm không được bảo hành miễn phí.
- Vỏ máy và các phụ kiện kèm theo bên ngoài của sản phẩm không nằm trong danh mục được bảo hành miễn phí.

- Sản phẩm hư hỏng do sự tác động của các yếu tố bên ngoài như: thiên tai, lũ lụt, sấm sét, hỏa hoạn, tai nạn, sử dụng sai hướng dẫn, nguồn điện không thích hợp, nút bể hay va chạm do vận chuyển, bảo quản sản phẩm không tốt, lắp đặt sai kỹ thuật, ...
- Sản phẩm có dấu hiệu sửa chữa trước ở những nơi không nằm trong hệ thống bảo hành do Toshiba Việt Nam ủy quyền.

GHI CHÉP DÀNH CHO NGƯỜI SỬ DỤNG:

Trước khi tiến hành lắp đặt, quý khách vui lòng xem kiểu máy và số máy trên thân máy và điền vào ô trống bên cạnh. Hãy tham khảo thông tin này khi quý khách cần liên hệ với Trạm bảo hành.

Kiểu máy: _____

Số máy: _____

Sản xuất tại: GUANGZHOU MIDEA HUALING REFRIGERATOR CO., LTD.

Địa chỉ: No.5, Xinguangsi Road, Zhujiang Precinct, Nansha District, Guangzhou City,
Guangdong Province, China