

HƯỚNG DẪN SỬ DỤNG MÁY RỬA CHÉN

CANDY



CDPN 4D620PW/E

CDPN 4D620PX/E

I. CÁC QUY TẮC AN TOÀN CHUNG:

Thiết bị này được thiết kế để sử dụng trong gia đình và các ứng dụng tương tự như:

- Khu vực bếp của nhân viên trong các cửa hàng, văn phòng và môi trường làm việc khác;
- Nông trại;
- Bơi khách hàng trong khách sạn, nhà nghỉ và môi trường dân cư khác;
- Nếu bạn dùng thiết bị ở những nơi khác có thể làm giảm vòng đời sản phẩm hay làm hỏng thiết bị.
- Nếu bất kỳ hư hỏng nào không do bạn sử dụng trong gia đình hay những nơi đã nêu trên, chúng tôi sẽ từ chối bảo hành.
- Thiết bị này có thể dùng bởi trẻ em dưới 8 tuổi hoặc những người bị khuyết tật, thiếu năng trí tuệ nếu có người giám sát.
- Trẻ em không được đùa nghịch thiết bị. Việc vệ sinh thiết bị không thể được thực hiện bởi trẻ em nếu không có người lớn hướng dẫn.
- Trẻ em dưới 3 tuổi không được đến gần thiết bị nếu không có người giám sát.
- Khi cần thay thế dây nguồn, hãy liên hệ Trung tâm bảo hành.
- Thiết bị phải được kết nối với nguồn nước chính và hãy sử dụng ống nước mới, không được sử dụng ống nước cũ.
- Áp lực nước phải từ 0.08 Mpa đến 0.8 Mpa
- Khi đặt thiết bị trên thảm, phải chắc chắn rằng các lỗ thoát không bị tắc.
- Sau khi lắp đặt xong, máy phải được đặt ở nơi có thể cắm điện chắc chắn.

- Bạn hãy tham khảo thông số kỹ thuật để biết được thông tin lượng chén tối đa có thể rửa.

- Chú ý! Dao và các vật sắc nhọn phải được đặt trong giỏ và để bên dưới hoặc đặt chúng nằm ngang.

- Khi máy không sử dụng, không được để cửa mở để tránh tình trạng vướng víu gây hư hại cho máy.

- Nguồn điện nơi bạn sử dụng phải được nối đất. Hãy gọi đến trung tâm bảo hành để được hỗ trợ.

- Trung tâm sẽ từ chối bảo hành trong trường hợp hư hỏng do bạn không tiếp đất cho thiết bị.

- Phải chắc chắn rằng dây điện không bị kẹt trước khi sử dụng

- Không sử dụng các ổ cắm đa năng hoặc tự ý nối thêm dây nguồn..

- Không rút điện khỏi nguồn điện bằng cách nắm dây nguồn để kéo.

- Không để thiết bị ngoài trời, hoặc tiếp xúc trực tiếp với ánh sáng, mưa...

- Ngồi hay tựa lên cửa máy rửa chén đang mở có thể làm thiết bị lật..

Máy rửa chén được thiết kế để rửa các dụng cụ nhà bếp thông thường. Không dùng để rửa các vật có chứa xăng, sơn, các chất hóa học, axit.

Nếu nhà bạn có thiết bị làm mềm nước, bạn không cần cho muối vào nước mềm khi cho vào máy rửa chén.

Nếu máy bị hỏng hoặc ngưng làm việc đột ngột, tắt điện, khóa vòi nước và hãy gọi trung tâm bảo hành ngay lập tức. Việc sửa chữa máy phải do Trung tâm bảo hành thực hiện.

Nếu bạn cần di chuyển thiết bị sau khi đã tháo bao bì đóng gói của sản phẩm, không cố nắm bên dưới cửa để nâng lên. Mở cửa nhẹ nhàng và kéo máy lên bằng cách nắm phần trên của máy.

II. LẮP ĐẶT NGUỒN NƯỚC:

- Thiết bị phải được kết nối với đường ống nước bằng bộ ống mới. Các bộ vòi cũ không nên được sử dụng lại.
- Các ống đầu vào và ống xả có thể được hướng sang trái hoặc phải.
- Máy rửa chén có thể được kết nối với nước lạnh hoặc nước nóng, miễn là không nóng hơn 60°C .
- Áp lực nước phải từ 0.08 Mpa đến 0.8 Mpa
- Vòi đầu vào phải được kết nối với một vòi để có thể cắt nguồn cấp nước khi không sử dụng máy (hình 1 B).
- Máy rửa chén được trang bị đầu nối ren 3/4 "(hình 2).
- Nối ống đầu vào "A" với vòi nước "B" với phụ kiện 3/4 "và đảm bảo rằng nó đã được siết đúng cách.
- Nếu cần thiết, ống đầu vào có thể được kéo dài tới 2,5 m. Các ống mở rộng có sẵn từ Trung tâm bảo hành.

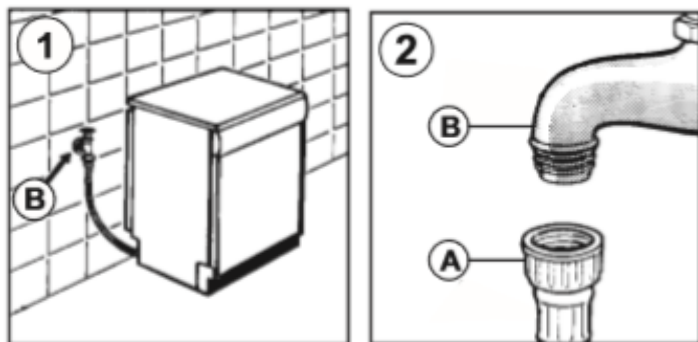

Thiết bị an toàn thủy lực

Tất cả các máy rửa chén đều được trang bị một thiết bị chống tràn, nếu nước vượt quá mức bình thường do trục trặc, sẽ tự động chặn dòng nước và / hoặc rút hết lượng nước thừa.

MỘT SỐ SẢN PHẨM có thể bao gồm một hoặc nhiều tính năng sau:

- **WaterBLOCK (hình 3):** Hệ thống chặn nước đã được thiết kế để cải thiện sự an toàn của thiết bị của bạn. Hệ thống chống tràn có thể do trục trặc máy móc hoặc do một vết nứt trên đường ống cao su và đặc biệt là trên đường ống cấp nước.

- **AQUASTOP (hình 4):** Là một thiết bị nằm trên ống cung cấp nước. Thiết bị sẽ ngăn dòng nước nếu ống dẫn bị hư hỏng; trong trường hợp này, một đầu đỏ sẽ xuất hiện trong cửa sổ "A" và ống phải được thay thế. Để tháo đai ốc, bấm thiết bị khóa "B"

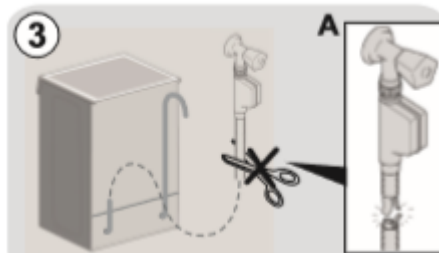

- **AQUAPROTECT (hình 5):** Nếu nước rò rỉ từ ống bên trong "A", vỏ bọc trong suốt "B" sẽ chứa nước để cho phép chu trình rửa hoàn thành. Vào cuối chu kỳ, liên hệ với Trung bảo hành để thay thế ống mới.

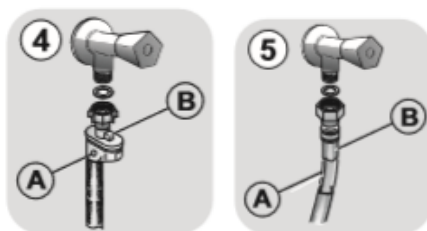

Lắp đặt ống thải

- Vòi đầu ra phải xả vào ống đứng, đảm bảo rằng ống dẫn không bị xoắn vào nhau (hình 6).

- Ống đứng phải cao hơn mặt sàn ít nhất 40 cm và nó phải có đường kính trong tối thiểu 4 cm.

- Vòi có thể được móc qua một bên của bồn rửa, nhưng không được ngâm trong nước, để ngăn nước chảy ngược trở lại máy khi thiết bị này hoạt động (hình 6Y).

- Khi lắp đặt thiết bị dưới bàn làm việc, kẹp ống vòi phải được gắn vào tường ở vị trí cao nhất có thể dưới bàn làm việc (hình 6Z).

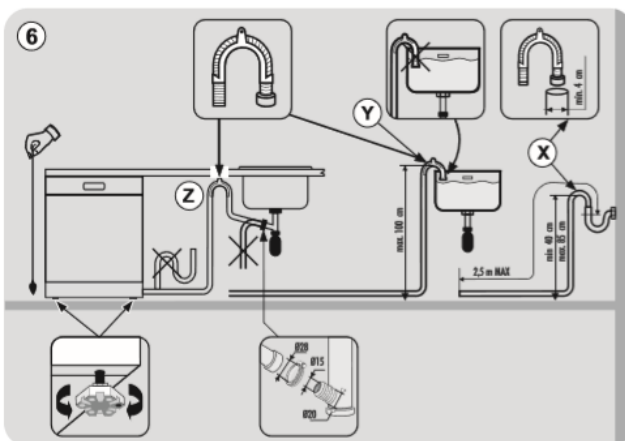

III. CHO MUỐI VÀO MÁY RỬA CHÉN:

- Những vết màu trắng xuất hiện trên chén bát báo hiệu bạn cần cho thêm muối vào máy

- Ở bên dưới cùng của máy có nơi chứa muối để làm mềm nước.
- Bạn chỉ được sử dụng muối được sản xuất riêng dành cho máy rửa chén. Những loại muối khác có chứa lượng nhỏ không hòa tan được trong thời gian dài có thể ảnh hưởng và làm hỏng bộ phận làm mềm nước.
- Để thêm muối, mở nắp của bình chứa muối ở phía dưới và đổ muối vào bình.
- Trong quá trình thêm muối có thể có một ít nước chảy ra, nhưng bạn hãy tiếp tục cho muối vào đến khi đầy bình chứa. Sau khi đổ xong, hãy lau sạch vết muối và đóng nắp lại.
- **Lưu ý: Sau khi cho muối vào, bạn phải cho máy hoàn thành một chương trình rửa hoặc chạy chương trình Pre-wash/Cold Rinse/Refresh.**
- **Lưu ý (trong lần đầu sử dụng): Khi thiết bị được sử dụng lần đầu tiên, sau khi cho muối vào bình chứa, bạn cần cho nước vào bình chứa đến khi tràn ra ngoài.**

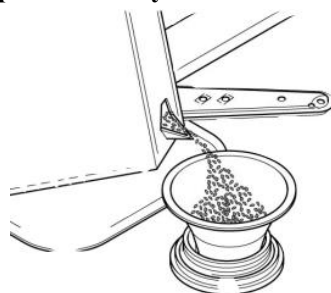

Cách lắp kệ chén và đặt chén vào kệ (chỉ một số model):

- Nếu các tấm đệm 29 cm đến 32,5 cm thường xuyên được sử dụng, hãy lắp chúng vào khay bên dưới sau khi khay trên được lắp đặt, như chi tiết bên dưới:

Kiểu "A":

1. Xoay miếng đệm trước "A" ra ngoài;
2. Tháo khay đựng chén ra và kéo nó lên trên
3. Xoay miếng đệm "A" ở vị trí ban đầu.

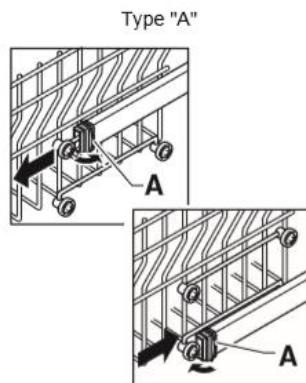

Kiểu "B":

1. Bỏ khay đựng bên trên;
2. Giữ khay đựng ở cả hai bên và nâng nó lên (hình 1).

ĐIỀU CHỈNH KHAY ĐỰNG Ở VỊ TRÍ THẤP HƠN:

1. Giữ khay đựng ở hai bên và nâng nhẹ lên trên (hình 1);
2. Sau đó từ từ thả vào đúng vị trí (hình 2).

CẢNH BÁO: Chúng tôi khuyên bạn nên điều chỉnh khay đựng trước khi để chén đĩa vào.

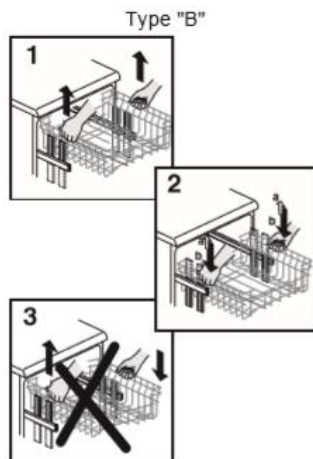
**IV. CHO CHÉN ĐĨA VÀO MÁY:****Sử dụng khay đựng trên**

- Khay đựng trên được cung cấp với giá đỡ di động được móc vào các cạnh của khay, có thể được điều chỉnh thành 4 vị trí
- Ở vị trí thấp hơn (A-A1), giá đỡ có thể được sử dụng cho các vật dụng như: tách trà và cà phê, dao và muối bếp.

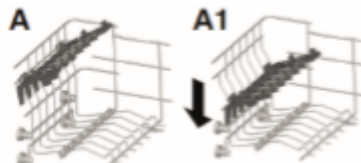

- Ở vị trí thẳng đứng (B-B1), giá đỡ cho phép bạn để đĩa ăn tối và đĩa súp đường kính tối đa 19 cm. Các tấm đệm phải được nạp theo chiều dọc với mặt dưới của tấm đệm hướng về phía sau của máy rửa chén với khoảng cách giữa mỗi tấm đệm để cho nước đi qua.

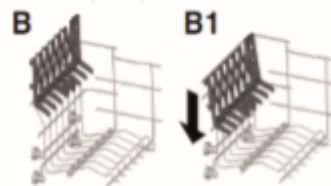

- Nên để các chén đĩa lớn (khoảng 26 cm trở lên) hơi nghiêng về phía sau để thuận tiện cho việc đưa khay vào máy.
- Bát sứ và bát nhựa cũng có thể được tải vào giỏ trên. Nên cố định những thứ này tại chỗ để các tia nước không làm chúng bị lật.

- Khay phía trên đã được thiết kế để mang lại sự linh hoạt tối đa trong sử dụng và có thể được chứa lên đến 24 chén đĩa trên hai hàng, tối đa 30 ly trên năm hàng
- Một ví dụ sắp xếp tiêu chuẩn hàng ngày được thể hiện trong hình. 1 và 2.

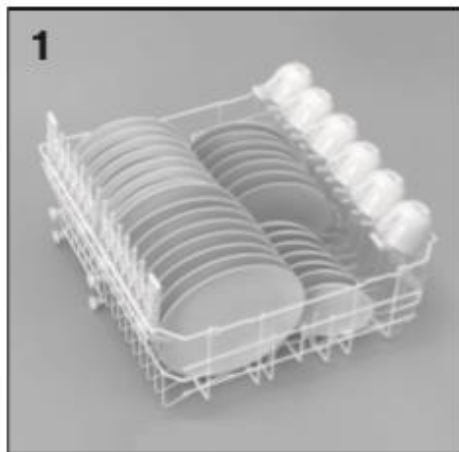

Sử dụng khay đựng dưới

- Chảo, khay lò nướng, bát, đĩa, nắp đậy, đĩa ăn tối và đĩa súp có thể được nạp vào khay đựng dưới.
- Đặt dao kéo trong giá đỡ bằng nhựa và để tay cầm dao kéo hướng lên trên và đặt giá đỡ dao kéo ở rổ dưới (hình 6) để đảm bảo rằng dao kéo không vướng vào cánh tay xoay.
- Khay đựng dưới được trang bị một giá đỡ trung tâm có thể điều chỉnh (hình 3 và 4). Điều này cho phép máy tải ổn định và tối ưu, ngay cả khi kích thước hoặc hình dạng của các món đồ khác nhau.
-
- **VỊ TRÍ "A":** cho một lượng tải tiêu chuẩn, hoặc một loại trừ chảo, bát lớn và những thứ tương tự.

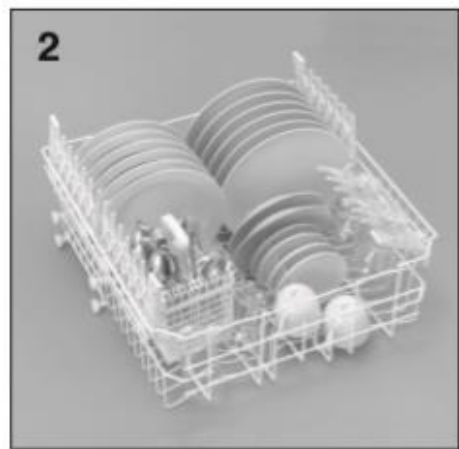

- **VỊ TRÍ "B"**: dành cho các bát, đĩa có kích thước tiêu chuẩn, có hình dạng cụ thể (bát rất sâu, đĩa vuông hoặc những cái không có viền, v.v.).
- **VỊ TRÍ "C"**: cho các đĩa lớn hơn hoặc những đĩa có hình dạng không chuẩn (hình vuông, hình lục giác, hình bầu dục, đĩa pizza, v.v.).

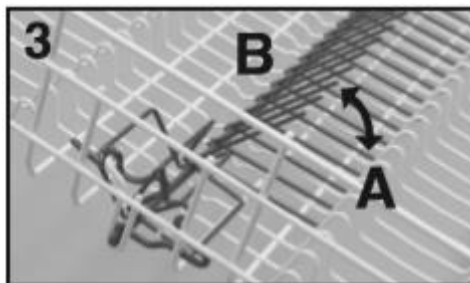

- Các đĩa nhỏ hơn (sử dụng cho các đĩa tráng miệng), cũng có thể được đặt vào khay dưới như trong hình 5, với nắp hỗ trợ được đặt ra phía ngoài ("E").

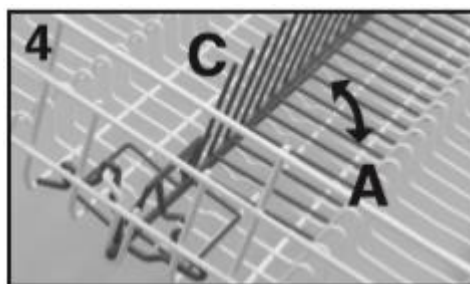

Đối với các đĩa bình thường hoặc lớn, nắp phải ở vị trí ("D").

- **CẢNH BÁO:** Nếu các đĩa loại nhỏ được đặt trong khay với nắp hỗ trợ ở vị trí không chính xác, các vòi phun ở phía dưới sẽ bị vướng vào các đĩa và không thể quay

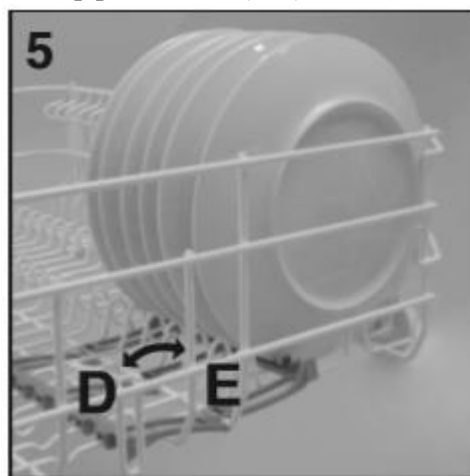

- **Khay đựng dao kéo** (hình 7)

Khay đựng dao kéo được làm với hai phần có thể tháo rời, để người dùng có thể lắp các phần khác nhau cho phù hợp. Hai phần có thể được tách ra bằng cách trượt phần bên trái ra khỏi phần bên phải.

PHỤ KIỆN ZOOM (ĐỐI VỚI SỐ MODEL)

Khay dưới với các phụ kiện ZOOM (Hình.8) cho phép bạn xếp các chén, đĩa với kích cỡ và hình dạng khác nhau một cách chắc chắn ở phía bên trái của khay. Các phụ kiện cho phép bạn tận dụng tối đa lợi ích của chương trình ZOOM

THÔNG TIN CHO NHÂN VIÊN KIỂM TRA

Để biết thông tin về đề kiểm tra, so sánh và đo độ ồn, vui lòng liên hệ địa chỉ sau: testinfo-dishwasher@candy.it

Trong email yêu cầu, vui lòng ghi rõ tên model và số máy rửa chén (xem bảng xếp hạng).

7. SỬ DỤNG CHẤT TẨY RỬA

Chất tẩy rửa:

- Nên sử dụng chất tẩy rửa được thiết kế dành riêng cho máy rửa chén ở dạng bột, chất lỏng, gel hoặc dạng viên.
- Chất tẩy rửa không phù hợp (như nước rửa tay), không chứa các thành phần thích hợp để sử dụng trong máy rửa chén sẽ khiến máy hoạt động không chính xác

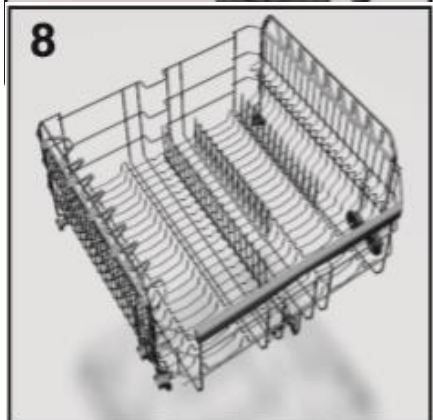

- **Đổ chất tẩy rửa vào ngăn chứa**

- Hộp đựng chất tẩy rửa nằm bên trong cánh cửa (hình A "2"). Nếu nắp của hộp chứa được đóng lại, nhấn nút (A) để mở. Vào cuối mỗi chu trình rửa, nắp luôn mở và sẵn sàng cho lần sử dụng tiếp theo.

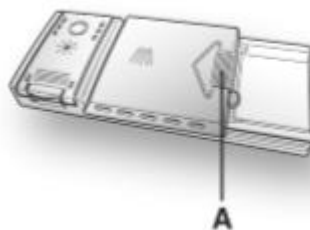

- Khi cho bát đĩa vào khay dưới, hãy đảm bảo rằng các tấm đệm không làm tắc nghẽn hộp đựng chất tẩy rửa.
- Lượng chất tẩy được sử dụng thay đổi tùy theo mức độ bẩn của bát đĩa và loại bát đĩa cần rửa. Chúng tôi khuyên bạn nên sử dụng 20g - 30g chất tẩy rửa trong phần rửa của ngăn chứa chất tẩy rửa (B).

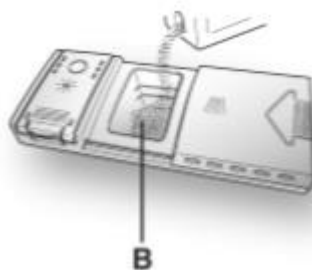

- Sau khi đổ chất tẩy rửa vào hộp chứa, đóng nắp và sau đó nhấn nó vào cho đến khi bạn nghe thấy tiếng click.

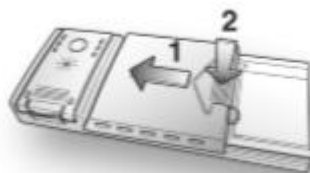

- Vì không phải tất cả các chất tẩy rửa đều giống nhau nên các hướng dẫn trên hộp chất tẩy rửa có thể khác nhau. Chúng tôi nhắc nhở người dùng rằng quá ít chất tẩy rửa sẽ không làm sạch bát đĩa trong khi quá nhiều chất tẩy rửa sẽ không mang lại kết quả tốt hơn và là sự lãng phí

8. CÁC LOẠI CHẤT TẨY RỬA

- **Chất tẩy rửa dạng viên:** Mỗi viên thuốc tẩy có độ hòa tan khác nhau. Vì lý do này, trong các chương trình ngắn, một số viên thuốc tẩy có thể không hoàn toàn hiệu quả, vì chúng không được hòa tan hoàn toàn. Nếu sử dụng viên thuốc tẩy khó hòa tan, nên chọn các chương trình dài hơn để đảm bảo sử dụng hoàn toàn chất tẩy rửa.
- Để được kết quả rửa một cách tốt nhất, các viên thuốc tẩy **PHẢI** được đặt trong phần rửa của hộp đựng chất tẩy và **KHÔNG ĐƯỢC** để trực tiếp trong bồn.
- **Chất tẩy rửa đậm đặc:** Các chất tẩy rửa đậm đặc, với độ kiềm và các enzyme tự nhiên giảm, kết hợp với các chương trình rửa 50 ° C sẽ bảo vệ được bát đĩa, máy rửa chén và thân thiện với môi trường. Các chương trình rửa 50 ° C cố tình khai thác vào các đặc tính hòa tan bụi bẩn của các enzyme. Do đó, bằng cách sử dụng các chất tẩy rửa đậm đặc, người dùng sẽ đạt được kết quả tương tự của các chương trình 65 ° C
- **Chất tẩy rửa hỗn hợp:** Các chất tẩy rửa phải được đặt trong phần rửa của thùng chứa chất tẩy rửa. Hộp đựng nước rửa phải trống
- **Chất tẩy rửa hỗn hợp "TABS":** Nếu bạn đang dự định sử dụng các chất tẩy rửa kết hợp "TABS" chúng tôi sẽ khuyên bạn như sau:
 - o Đọc kỹ hướng dẫn sử dụng trước khi dùng
 - o Hiệu quả của muối hoặc chất tẩy rửa có chứa chất làm mềm tùy thuộc vào độ cứng của nguồn nước.
- Trong một số trường hợp, việc sử dụng chất tẩy rửa tổng hợp có thể gây ra:
 - o Giảm hiệu suất rửa và sấy khô.
 - o Để lại cặn trên bát đĩa hoặc trong máy rửa chén

Bất kỳ vấn đề nào phát sinh do việc sử dụng các sản phẩm không đúng cách sẽ bị từ chối bảo hành.

Nếu xảy ra sự cố khi rửa hoặc sấy khô, chúng tôi khuyên bạn nên quay lại sử dụng các sản phẩm riêng biệt (muối, chất tẩy rửa và chất tẩy rửa). Điều

này sẽ đảm bảo rằng bộ làm mềm nước trong máy rửa chén hoạt động chính xác.

Trong trường hợp này, chúng tôi khuyên bạn:

- Đổ đầy cả hộp đựng muối và nước rửa
- Chạy một chu trình giặt bình thường mà không để bát đĩa vào

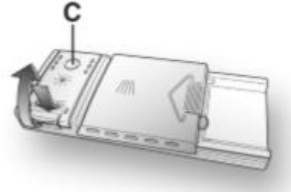

Lưu ý: khi quay trở lại sử dụng muối thông thường, một số chu trình sẽ được chạy trước khi hệ thống hoạt động hoàn toàn trở lại.

9. LOADING THE RINSE AID (Fig. A "3")

Chất trợ rửa

Chất trợ rửa được tự động giải phóng trong chu trình rửa cuối cùng, giúp chén đĩa khô nhanh và ngăn ngừa vết bẩn.

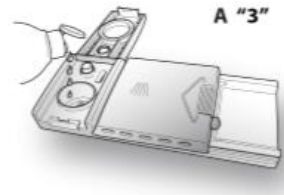

Đổ đầy hộp đựng nước rửa.

Hộp đựng nước rửa có thể được tìm thấy ở bên trái của hộp đựng chất tẩy rửa (hình A "3"). Để mở nắp, ấn và đồng thời, kéo mở hộp đựng. Nên luôn luôn sử dụng chất trợ rửa được thiết kế đặc biệt cho máy rửa chén.

FULL

EMPTY



dark

light

Điều chỉnh chất trợ rửa từ 1 đến 6

Bộ điều chỉnh (D) được đặt dưới nắp. Mức độ được đề xuất là ở mức 4. Hàm lượng đá vôi trong nước ảnh hưởng đáng kể đến sự hình thành vôi và hiệu suất sấy khô. Do đó, điều quan trọng là phải điều chỉnh số lượng chất trợ rửa để đạt được kết quả giặt tốt. Nếu sau khi rửa có các vết

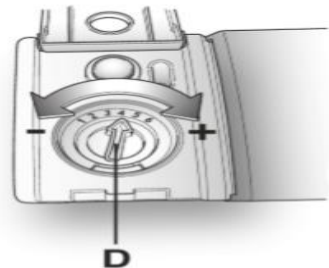

xuất hiện trên bát đĩa, bạn nên giảm số lượng chất trợ rửa. Nếu có đốm trắng, thì nên tăng số lượng chất trợ rửa.

9. LÀM SẠCH BỘ LỌC (Hình. A "4")

- Hệ thống lọc bao gồm:
 1. Một ngăn chứa trung tâm dùng để lọc các vết bẩn lớn
 2. Một bộ lọc micro, nằm bên dưới gác, dùng để lọc các hạt nhỏ nhất, đảm bảo rửa sạch hoàn hảo
 3. Một miếng gác phẳng liên tục lọc nước rửa
- Để máy rửa chén có thể hoạt động tốt nhất, các bộ lọc nên được kiểm tra và làm sạch sau mỗi lần rửa.
- Để tháo bộ lọc, chỉ cần xoay tay cầm ngược chiều kim đồng hồ (hình 1).
- Để thuận tiện cho việc làm sạch, ngăn chứa trung tâm được thiết kế có thể tháo rời (hình 2).
- Tháo bộ lọc gác (hình 3) và dùng nước sạch để rửa toàn bộ thiết.
- Với bộ lọc Micro tự làm sạch, thì bạn không cần phải thường xuyên vệ sinh. Bộ lọc chỉ cần được kiểm tra hai tuần một lần. Tuy nhiên, sau mỗi lần rửa, nên kiểm tra xem hộp ngăn chứa trung tâm và bộ lọc gác để đảm bảo chúng không bị tắc.

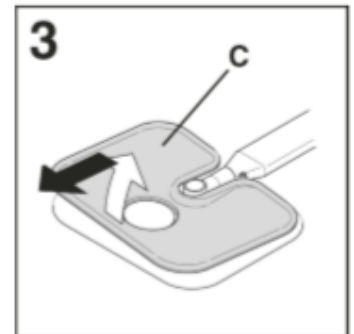
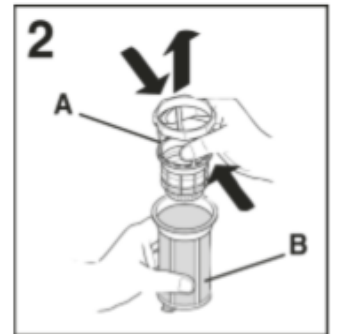
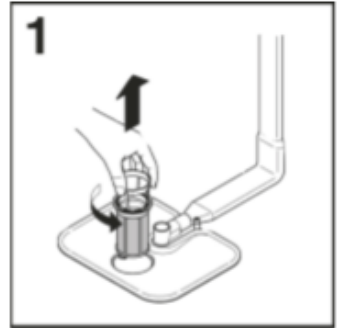

- **CẢNH BÁO:** Sau khi làm sạch bộ lọc, cần đảm bảo rằng chúng được lắp lại đúng vị trí của từng bộ lọc. Vì nếu các bộ lọc gắn không đúng vị trí có thể có ảnh hưởng xấu đến hiệu quả của máy rửa chén. **Đặc biệt, không bao giờ được sử dụng máy rửa chén mà không có bộ lọc**

12. LÀM SẠCH VÀ BẢO DƯỠNG (Hình. A "5")

- Để vệ sinh bên ngoài máy rửa chén, không nên sử dụng dung môi hoặc các chất tẩy rửa, mà chỉ dùng một miếng vải ngâm với nước.
- Thường xuyên lau miếng đệm cửa bằng một miếng vải ẩm để loại bỏ những thực phẩm thừa còn sót lại.
- Nên vệ sinh máy rửa chén thường xuyên, để loại bỏ cặn đá vôi hoặc bụi bẩn. Chúng tôi khuyên bạn nên chạy chu trình rửa định kỳ với các sản phẩm làm sạch máy rửa chén chuyên dụng.
- Nếu bạn vệ sinh bộ lọc thường xuyên, mà các chén đĩa hoặc chảo vẫn không được rửa sạch, hãy kiểm tra xem tất cả các đầu phun bên trong máy rửa chén (hình A 5)
- Nếu các đầu phun bị khóa, hãy làm sạch chúng theo cách sau:

- o Để tháo cánh tay đòn phía trên, xoay nó cho đến khi nó thẳng hàng với điểm dừng được đánh dấu bởi mũi tên (hình 1b). Đẩy nó lên trên (hình 1) và giữ lại. Tháo nó theo chiều kim đồng hồ (để lắp lại nó lắp lại thao tác tương tự, nhưng xoay ngược chiều kim đồng hồ). Cánh tay đòn thấp hơn có thể được gỡ bỏ đơn giản bằng cách kéo nó lên (hình 2)

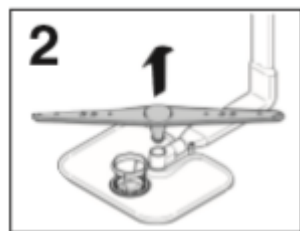
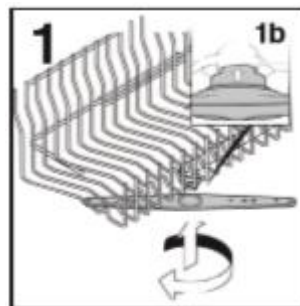

- Rửa cánh tay rotor dưới vòi nước mạnh để loại bỏ bất kỳ các vết bẩn gây tắc nghẽn trong đầu phun.
- Cả lớp lót cửa và lớp lót bể đều bằng thép không gỉ; tuy nhiên, nếu các đốm gây ra bởi quá trình oxy hóa xảy ra, điều này có thể là do hàm lượng muối sắt cao trong nước.

KHI KẾT THÚC CHU TRÌNH RỬA

- Sau mỗi lần rửa, điều đầu tiên là tắt nguồn cấp nước và tắt máy bằng cách nhấn nút **Bật / Tắt**
- Nếu bạn không sử dụng máy trong thời gian dài, bạn nên tuân theo các quy tắc sau:
 - Rửa sạch bằng chất tẩy rửa để làm sạch bất kỳ cặn lắng nào
 - Rút phích cắm điện ra
 - Tắt vòi nước
 - Làm sạch hộp đựng chất tẩy rửa
 - Mở cửa máy rửa chén
 - Giữ cho bên trong máy rửa chén luôn sạch

13. MÔ TẢ BẢNG ĐIỀU KHIỂN

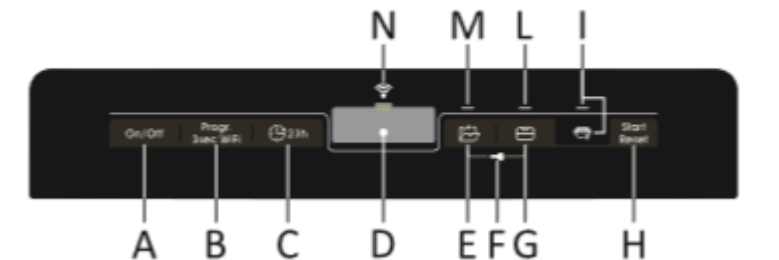

A – Nút **“ON/OFF”** (Nút **“Bật/Tắt”**)

B – Nút **“PROGRAMME SELECTION”** (Nút **“Lựa chọn chương trình”**)

C – Nút **“DELAY START”** (Nút **“Trì hoãn khởi động”**)

D – “**DISPLAY**” (Màn hình hiển thị)

E – Nút “**SMART DOOR**” (Nút “**Chế độ chọn cửa thông minh**”)

F – Nhấn giữ **E+G** để bật chế độ khóa trẻ em

G - Nút “**TABS**” (Nút “**Sử dụng chất tẩy rửa hỗn hợp TABS**”)

H - Nút “**START/RESET**” (**Bắt đầu/Hủy bỏ chương trình**)

I – Đèn báo “**ADDISH**”

L – Đèn báo “**TABS**”

M – Đèn báo “**SMART DOOR**”

N – Đèn báo “**Wifi**”

15. CÁC CHƯƠNG TRÌNH RỬA VÀ TÍNH NĂNG ĐẶC BIỆT

- Nút **ON/OFF**

- Để bật và tắt thiết bị, nhấn nút **BẬT / TẮT** (trong ít nhất 3 giây).

- Lần đầu tiên sử dụng

- Kết nối máy với nguồn điện
- Mở cửa, đặt bát đĩa vào trong và đóng cửa lại
- Nhấn nút "ON / OFF" và giữ khoảng 3 giây.
- Trong giai đoạn này chỉ có nút "SMART DOOR / EXPRESS", "TABS" và "START / RESET" vẫn hoạt động. Thông báo "BRAVA" sẽ xuất hiện trên màn hình và tất cả các đèn chỉ báo sẽ bật trong 3 giây.
- Thông báo "ENGLISH" sẽ xuất hiện trên màn hình.
- Nhấn các nút "SMART DOOR / EXPRESS" và "TABS" để chọn ngôn ngữ ưa thích.
- Để chọn lựa chọn ngôn ngữ, nhấn nút " START / RESET " Ngay sau đó, thông báo "CHÀO MỪNG" sẽ cuộn trên màn hình một lần và tất cả các đèn chỉ báo sẽ tắt.
- **CẢNH BÁO:** Trong trường hợp máy vẫn được bật mà không chọn bất kỳ chương trình nào, sau 5 phút máy rửa chén sẽ tự động tắt

- Lần sử dụng tiếp theo

○ Nhấn và giữ nút **BẬT / TẮT** trong khoảng 3 giây để bật máy và chương trình "ECO 2:50" hoặc chương trình sẽ xuất hiện trên màn hình, chọn chương trình mà bạn muốn lưu lại và nhấn lưu

- **Menu cài đặt**

○ Máy rửa chén đã được thiết lập nhất định. Tuy nhiên, từ menu Cài đặt, bạn có thể điều chỉnh các thông số khác nhau để phù hợp với yêu cầu của mình.

- **Cách truy cập vào menu Cài Đặt**

○ **Máy rửa chén phải LUÔN LUÔN tắt trước khi bạn bắt đầu quy trình này.**

○ Bật máy rửa chén bằng cách giữ nút "**BẬT / TẮT**" trong khoảng 3 giây

○ Giữ phím "Progr." và các nút "**BẬT / TẮT**" trong khoảng 5 giây

○ Thông báo "SETTINGS" sẽ xuất hiện trên màn hình và đèn báo của nút "SMART DOOR / EXPRESS" và "TABS" sẽ được bật.

○ Nhấn nút "Progr" bạn có thể chọn các tham số như: (SOFTENER → BUZZER → MEMO FUNCTION).

○ Điều chỉnh tham số bằng cách nhấn các nút "SMART DOOR / EXPRESS" (-) và "TABS" (+)

- **Chương trình "AUTOMATIC"**

○ **Đối với mẫu có cảm biến tải thông minh:** Chương trình "Tự động rửa", nhờ thuật toán phân tích mức độ bẩn của bát đĩa trong thời gian thực, tự động đặt nhiệt độ và thời gian rửa lý tưởng, tối ưu hóa lượng nước và điện năng tiêu thụ.

○ **Cảm biến bụi bẩn (Chỉ trên một số kiểu máy):** Máy rửa chén được trang bị cảm biến bụi bẩn, có khả năng phân tích độ đục của nước trong tất cả các giai đoạn của chương trình "AUTOMATIC" (xem chú thích chương trình). Nhờ bộ cảm biến này, các thông số chu trình rửa tự động thích ứng với lượng bụi bẩn thực sự trên bát đĩa. Do đó, bạn sẽ được kết quả tốt nhất nhưng vẫn tiết kiệm được lượng nước và điện tiêu thụ.

○ **Các chương trình "IMPULSE" (chỉ trên một số kiểu máy):** Các chương trình "IMPULSE" sử dụng công nghệ rửa xung, giúp giảm mức tiêu thụ và tiếng ồn, và cải thiện hiệu suất.

- **CHỨC NĂNG ADDISH (cho phép bạn thêm bát đĩa sau khi chương trình rửa đã bắt đầu)**

○ Khi chương trình rửa bắt đầu, bạn chỉ nên mở cửa và thêm bát đĩa vào khi đèn báo **ADDISH** được bật. Thiết bị sẽ tự động dừng và thời gian sẽ nhấp nháy trên màn hình. Đóng cửa, **không nhấn bất kỳ nút nào**.

○ **CẢNH BÁO:** Nếu bạn mở cửa trong chu trình sấy chưa kết thúc, máy sẽ phát ra tín hiệu âm thanh thông báo cho bạn rằng chu trình sấy vẫn chưa kết thúc.

- **Chương trình bị gián đoạn**

○ Mở cửa khi máy đang chạy chu trình rửa là được khuyến khích, đặc biệt là trong giai đoạn rửa chính và giai đoạn rửa nóng. Tuy nhiên, nếu cửa được mở trong khi chương trình đang chạy (ví dụ: để thêm bát đĩa), máy sẽ tự động dừng. Đóng cửa và **không nhấn bất kỳ nút nào**.

○ **CẢNH BÁO:** Nếu bạn mở cửa trong chu trình sấy chưa kết thúc, máy sẽ phát ra tín hiệu âm thanh thông báo cho bạn rằng chu trình sấy vẫn chưa kết thúc.

- **Thay đổi chương trình đang chạy**

○ **Thực hiện như sau để thay đổi hoặc hủy bỏ chương trình đang chạy:**

▪ Giữ nút **Start/Reset** trong ít nhất 3 giây. "**RESET**" sẽ xuất hiện trên màn hình và tín hiệu âm thanh sẽ được phát ra.

▪ Chương trình đang chạy sẽ bị hủy.

▪ Tại thời điểm này, một chương trình mới có thể được thiết lập bằng cách bấm nút " Progr ".

▪ **CẢNH BÁO:** Trước khi bắt đầu một chương trình mới, bạn nên kiểm tra xem còn chất tẩy hay không. Hãy thêm chất tẩy rửa nếu cần thiết.

○ **Chương trình đang hoạt động:** Trong khi chương trình đang chạy, màn hình hiển thị thời gian còn lại của chu kỳ và tên của bộ chương trình có thể được hiển thị bằng cách nhấn bất kỳ phím nào ngoại trừ " Start/Reset". **Nếu có bất kỳ sự cố nào về nguồn điện trong khi máy rửa chén đang hoạt động, một bộ nhớ đặc biệt sẽ lưu chương trình đã chọn và khi nguồn được phục hồi, nó sẽ tiếp tục ở điểm nó tắt**

○ **Chương trình kết thúc:** Khi chương trình kết thúc, máy sẽ phát ra âm báo 3 lần, mỗi lần 5s để thông báo rằng, máy đã kết thúc chương trình rửa

○ **"VÙNG RỬA NHANH "** (chỉ trên một số kiểu máy): "Vùng rửa nhanh" được xác định ở phía bên trái của bồn. Trong khu vực đó hai cánh tay rửa thêm sẽ được kích hoạt trong các chương trình Rapid (ZOOM 39 'và Rapid 24', UNIVERSAL, SANITIZING, UNIVERSAL PLUS và ECO PLUS) để cung cấp thêm lực rửa, nhiều nước hơn trong khu vực đó.

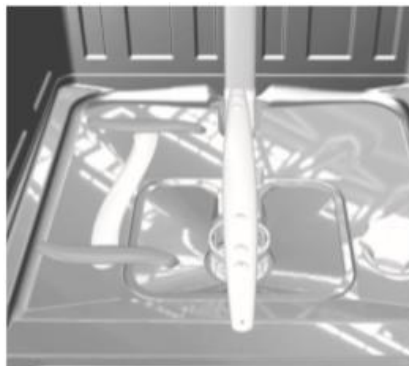

- **Các nút tùy chọn**

○ Các nút tùy chọn cung cấp cho bạn các tùy chọn giặt thêm, cho phép bạn tùy chỉnh các chương trình giặt (xem bảng trong chương 17 để biết danh sách các chương trình mà mỗi tùy chọn có thể được bật).

- Các tùy chọn được bật (hoặc tắt) trước khi bắt đầu chương trình
- Các đèn báo liên quan sẽ xuất hiện (hoặc biến mất) trên màn hình.
- Nút tùy chọn sẽ được bật sau khi bạn chọn chương trình giặt
- Nếu một tùy chọn được chọn không tương thích với chương trình đã chọn thì đèn báo tùy chọn sẽ nhấp nháy trước rồi tắt.

- **Nút "EXPRESS" (chỉ trên một số kiểu máy).**

○ Nút này cho phép bạn tiết kiệm năng lượng và thời gian trung bình 25% (theo chu trình đã chọn). Khi bấm nút này, máy sẽ giảm nhiệt độ nước rửa và thời gian sấy trong lần xả cuối cùng. Tùy chọn này được khuyến nghị dùng để rửa buổi tối khi không cần đĩa khô hoàn toàn ngay lập tức.

○ Để sấy khô tốt hơn, hãy để cửa máy rửa chén hơi hé ra để thúc đẩy lưu thông không khí tự nhiên trong máy rửa chén.

- **Nút "SMART DOOR" "(MỞ CỬA TỰ ĐỘNG) (chỉ trên một số kiểu máy).**

○ Tùy chọn này cho phép máy có thể mở cửa thêm vài cm trong hoặc cuối chu kỳ sấy (tùy thuộc vào chương trình). Điều này đảm bảo việc sấy

khô bát đĩa tự nhiên và hiệu quả. Thời lượng của chu trình đã chọn sẽ tự động thay đổi để có được nhiệt độ tối ưu cho chu trình súc rửa. Điều này làm giảm đáng kể mức tiêu thụ năng lượng. Việc mở cửa tự động trong giai đoạn sấy cuối cùng cho phép không khí lưu thông, loại bỏ nguy cơ mùi hôi.

- Khi cửa mở, thông báo "SMART DOOR" sẽ xuất hiện trên màn hình.

- **Tùy chọn này được tự động kích hoạt trong chương trình "ECO". Trong mọi trường hợp, bạn có thể vô hiệu hóa nó. Tính năng "SMART DOOR" không khả dụng trong các chương trình "ZOOM 39," "RAPID 24," và "TRƯỚC".**

- **CẢNH BÁO: Với tùy chọn này, bạn không được ngăn cửa mở hoặc buộc đóng cửa, vì điều này sẽ làm hỏng cơ chế của máy. Hãy đảm bảo rằng không có gì chặn cửa ở phía trước**

- **Nút "TABS"**

- Tùy chọn này tối ưu hóa việc sử dụng các chất tẩy rửa tổng hợp "TABS" ("3 trong 1" / "4 trong 1" / "5 trong 1", ecc.). Bằng cách nhấn nút này, chương trình giặt được chọn sẽ được sửa đổi để có hiệu suất tốt nhất từ các chất tẩy rửa tổng hợp.

- **CẢNH BÁO: Sau lựa chọn tùy chọn này, đèn báo sẽ luôn luôn bật cho các chu trình giặt tiếp theo và nó chỉ có thể tắt bằng cách nhấn nút một lần nữa.**

- **Tùy chọn này được khuyến nghị khi sử dụng chương trình RAPID 24', thời lượng sẽ được kéo dài thêm khoảng 15 phút, cho phép các viên thuốc tẩy rửa đạt được hiệu suất tốt hơn.**

- **Đèn báo "NO SALT"**

- Nếu máy rửa chén của bạn cần muối, đèn báo "SALT" sẽ được hiển thị khi chọn chương trình. Sự xuất hiện của các vết bẩn màu trắng trên các bát đĩa là một dấu hiệu cảnh báo rằng hộp đựng muối của máy đã hết.

- Để đảm bảo đèn hiển thị "SALT" luôn hiển thị đúng, bạn cần phải kiểm tra hộp đựng muối thường xuyên

- **Nút trì hoãn khởi động**

○ Thời gian khởi động máy rửa chén có thể cài đặt bằng cách nút này, trì hoãn khởi động từ 1 đến 23 giờ. Thực hiện các bước sau để thiết lập:

- Bật máy rửa chén bằng cách nhấn nút "ON/OFF" trong khoảng 3 giây.

- Chọn chương trình giặt.

- Nhấn nút " **START DELAY** " ("0:30" sẽ xuất hiện trên màn hình).

- Nhấn nút một lần nữa để tăng độ trễ (mỗi lần nhấn, độ trễ được tăng thêm 30 phút., Tối đa là 23:30).

○ **Khi độ trễ được cài đặt trên một chương trình:**

- Sau khi nhấn "**START/RESET**", thời gian đếm ngược 00:00 xuất hiện trên màn hình với đèn flash nhấp nháy

- Nếu bạn nhấn bất kỳ nút nào (ngoại trừ các nút "ON/OFF", "Chương trình trên 3 giây"), tên chương trình được hiển thị trên màn hình và sau đó thời gian trễ được hiển thị lại

○ Để bắt đầu đếm ngược, nhấn nút **Start/Reset**. Màn hình sẽ hiển thị thời gian còn lại đến cuối chương trình. Khi kết thúc đếm ngược, chương trình sẽ tự động bắt đầu.

○ **Nếu việc trì hoãn khởi động không được xác nhận, sau khoảng 10 giây. Trì hoãn khởi động sẽ bị hủy bỏ.**

○ **Thực hiện các bước như sau để hủy bỏ một trì hoãn khởi đầu:**

- Giữ nút "Start/Reset" trong ít nhất 3 giây. "00" sẽ xuất hiện trên màn hình "RESET" và tín hiệu âm thanh sẽ phát ra.

- Việc khởi động và chương trình bị trì hoãn đã chọn sẽ bị hủy bỏ. Hai dấu gạch ngang sẽ xuất hiện trên màn hình.

- Tại thời điểm này, để tắt máy rửa chén, phải chọn một chương trình mới và bất kỳ nút tùy chọn nào

- **Kích hoạt / Tắt tín hiệu của một CHƯƠNG TRÌNH**

○ Bạn có thể tắt và bật tín hiệu âm thanh như sau:

- Bật máy rửa chén bằng cách giữ nút "ON/OFF" trong khoảng 3 giây

- Giữ phím "Progr." và nút "ON/OFF" trong khoảng 5 giây.

- Thông báo "SETTINGS " sẽ xuất hiện trên màn hình và đèn báo của nút "SMART DOOR / EXPRESS" và "TABS" sẽ được bật.
- Nhấn nút "Progr." cho đến khi tham số "BUZZER" được chọn
- Để thay đổi giá trị từ CÓ thành NO và ngược lại bằng cách nhấn các nút "SMART DOOR / EXPRESS" (-) và "TABS" (+)
- Tắt máy rửa chén bằng cách nhấn nút "ON/OFF" trong 3 giây để xác nhận cài đặt mới.
- **CHỨC NĂNG MEMO (Ghi nhớ chương trình cuối cùng được sử dụng)**
 - **Máy rửa chén phải LUÔN LUÔN tắt trước khi bạn bắt đầu quy trình này.**
 - Bật máy rửa chén bằng cách giữ nút "ON/OFF" trong khoảng 3 giây
 - Giữ phím "Progr." và nút "ON/OFF" trong khoảng 5 giây.
 - Thông báo "SETTINGS " sẽ xuất hiện trên màn hình và đèn báo của nút "SMART DOOR / EXPRESS" và "TABS" sẽ được bật.
 - Nhấn "Progr." cho đến khi tham số "MEMO FUNCTION" được chọn.
 - Điều chỉnh tham số được thực hiện bằng cách nhấn các nút "SMART DOOR / EXPRESS" (-) và "TABS" (+) để thay đổi giá trị từ "MEMO MODE ON" sang "MEMO MODE OFF" và ngược lại.
 - Tắt máy rửa chén bằng cách nhấn nút "ON/OFF" trong 3 giây để xác nhận cài đặt mới.
- **Kích hoạt hoặc vô hiệu hóa CHẾ ĐỘ DEMO (được sử dụng riêng trong các cửa hàng)**
 - **Cách kích hoạt:**
 - Bật thiết bị bằng nút ON/OFF.
 - Nhấn cùng lúc nút "Progr." và " START DELAY" trong 5 giây.
 - "DEMO MODE ON" sẽ xuất hiện trên màn hình.
 - Nếu không nhấn nút nào trong 30 giây, chương trình sẽ khởi động, bắt đầu, mô phỏng chương trình rửa.

▪ Các tùy chọn Progr./Options/Start Delay được bật và bằng cách nhấn các nút này, bạn có thể mô phỏng chức năng của sản phẩm mà không cần bắt đầu giặt.

○ **Cách tắt chế độ Demo**

- Bật thiết bị bằng nút ON/OFF.
- Nhấn cùng lúc nút “Progr.” và " START DELAY" trong 5 giây.
- "DEMO MODE OFF" sẽ xuất hiện trên màn hình.
- Tắt thiết bị

- **KHÓA TRỄ EM**

○ **Khóa trẻ em có thể bảo vệ trẻ em trước những nguy hiểm có thể xảy ra nếu cửa máy rửa chén được mở và vô hiệu hóa các điều khiển để đảm bảo không có thay đổi không mong muốn.**

○ Bật và tắt tính năng khóa trẻ em như sau:

▪ Bật máy rửa chén bằng cách giữ nút "ON/OFF" trong khoảng 3 giây

▪ Giữ các nút "SMART DOOR / EXPRESS" và "START DELAY" trong khoảng 5 giây.

▪ "CHILD LOCK" sẽ xuất hiện trên màn hình

▪ Sau này, khi sử dụng, chỉ cần nhấn nút "ON/OFF", chế độ **KHÓA TRỄ EM** sẽ hoạt động

▪ Nếu nhấn bất kỳ nút nào khác, đèn báo chương trình sẽ nhấp nháy 3 lần.

▪ Nhấn hai nút "SMART DOOR / EXPRESS" một lần nữa để hủy Khóa phím

▪ “CHILD LOCK OFF” sẽ xuất hiện trên màn hình

▪ Tắt máy bằng nút "ON/OFF", lần sau khi bật máy, khóa trẻ em sẽ bị tắt.

16. ĐIỀU KHIỂN TỪ XA (WI-FI)

Thiết bị này được trang bị công nghệ Wi-Fi cho phép máy được điều khiển từ xa thông qua một ứng dụng.

Cách kết nối máy với ứng dụng:

- Tải xuống ứng dụng Candy simply-Fi trên thiết bị của bạn.
- Hãy đảm bảo điện thoại / máy tính bảng của bạn đã được kết nối với mạng Wi Fi.
- Bật BLUETOOTH trên điện thoại/ máy tính bảng của bạn (nếu có)
- Mở ứng dụng và đăng ký thiết bị, làm theo các hướng dẫn xuất hiện trên màn hình thiết bị.
- Bật máy rửa chén bằng nút “ON/OFF” khi được hướng dẫn làm như vậy trong ứng dụng.
- Nhấn "Progr. 3sec WiFi" trong 3 giây -> thông báo "ENROLLMENT" sẽ cuộn trên màn hình và đèn báo "Wi-Fi" sẽ tắt.
- Trong vòng 60 giây. giữ nút "START DELAY" trong 3 giây và thông báo "EASY" sẽ xuất hiện trên màn hình trong 5 phút
- Nhập mật khẩu của mạng WiFi vào Ứng dụng và hoàn tất quy trình
- **Nếu thành công**
 - o Thông báo "CONNECTED" sẽ xuất hiện trên màn hình một lần, sau đó thông báo "REMOTE CONTROL" sẽ xuất hiện và đèn báo "Wi-Fi" sẽ sáng liên tục.
 - o Bây giờ, bạn đã có thể kiểm tra máy rửa chén thông qua Ứng dụng trên điện thoại
- **Nếu không thành công:**
 - o Thông báo "TRY AGAIN" sẽ xuất hiện trên màn hình
 - o Máy rửa chén sẽ không được kết nối
 - o Lặp lại thủ tục đăng ký từ Ứng dụng.
- **Khởi động lại WiFi**
 - o Trong trường hợp có vấn đề hoặc mật khẩu Wifi thay đổi, Lặp lại quy trình đăng ký, xóa sản phẩm khỏi APP

BẬT CHẾ ĐỘ ĐIỀU KHIỂN TỪ XA

- Bất cứ khi nào bạn muốn sử dụng máy với điều khiển từ xa:
 - o Cho bát đĩa cần rửa vào máy rửa chén, thêm chất tẩy rửa và đóng cửa lại.
 - o Bật máy rửa chén

- Nhấn "Progr. 3sec WiFi" trong 3 giây -> thông báo "REMOTE CONTROL" sẽ xuất hiện trên màn hình
- Bây giờ, bạn đã có thể kiểm tra máy rửa chén thông qua Ứng dụng trên điện thoại

TẮT CHẾ ĐỘ ĐIỀU KHIỂN TỪ XA

- Để tắt chế độ điều khiển từ xa, nhấn "Progr. 3sec WiFi" một lần nữa trong vòng 3 giây
- **Khi không có chương trình nào:** Đèn báo Wi-Fi sẽ bắt đầu nhấp nháy chậm và thông báo " REMOTE CONTROL OFF" sẽ xuất hiện trên màn hình. Màn hình sau đó sẽ hiển thị chương trình cuối cùng (hoặc chương trình "ECO").
- Khi có chương trình đang chạy: Đèn báo Wi-Fi sẽ bắt đầu nhấp nháy chậm và thông báo " REMOTE CONTROL OFF " sẽ xuất hiện trên màn hình. Màn hình sau đó sẽ hiển thị thời gian còn lại của chu trình. Chu trình sẽ được tự động hoàn thành

17. MÔ TẢ CHƯƠNG TRÌNH



ECO: Chương trình giặt dành cho bộ bát đĩa thông thường (hiệu quả nhất về mức tiêu thụ năng lượng và nước).



INTENSIVE: Dành cho đồ dùng bị bẩn nặng và bất kỳ vật dụng nào sử dụng cả ngày



NIGHT: Chu trình giặt yên tĩnh nhất. Lý tưởng cho hoạt động vào ban đêm





UNIVERSAL: Dành cho chảo bẩn thông thường và bất kỳ vật dụng nào sử dụng cả ngày













AUTO DAILY WASH: Chu kỳ rửa nhanh, đối với các bát đĩa bẩn bình thường - dành cho việc rửa thường xuyên với số lượng bình thường. Chương trình này được tối ưu hóa nhờ một cảm biến thông minh điều chỉnh các thông số rửa với số lượng thực tế.

 **DELICATE:** Thích hợp cho đồ sành sứ và thủy tinh. Ngoài ra đối với các mặt hàng ít bẩn hơn trừ chảo.

 Chương trình phù hợp để rửa các bộ bát đĩa tinh tế nhất như đồ thủy tinh và sứ.

 **RAPID 24':** Rửa nhanh cho các bát đĩa được rửa ngay sau bữa ăn.

 **PREWASH:** Rửa sơ bằng nước lạnh cho các vật dụng được lưu trữ trong máy rửa chén để chờ máy rửa chén đầy chỗ

Programme			Detergent for soaking (Prewash)	"IMPULSE" programmes	Washing temperature (°C)	Average wash duration * (min.)	Options		
							"EXPRESS" * button	"SMART DOOR" * button	"TABS" button
P1	 ECO	ECO	●	-	45	205	YES	YES	YES
P2	 INTENSIVE	INTENSIVE	●	■	75	130	YES	YES	YES
P3	 NIGHT	NIGHT	-	-	55	240	YES	YES	YES
P4	 UNIVERSAL	UNIVERSAL	●	■	60	120	YES	YES	YES
P5	 AUTO DAILY WASH	AUTO DAILY WASH	-	-	55-65	75-95	YES	YES	YES
P6	 DELICATE	DELICATE	-	■	45	85	YES	YES	YES
P7	 zOOM ^{39'}		●	-	60	39	YES	N/A	YES
P8	 RAPID 24'	RAPID 24'	-	-	50	24	N/A	N/A	YES
P9	 PREWASH	PREWASH	-	-	-	5	N/A	N/A	N/A

18. ĐƠN VỊ MỀM NƯỚC

Tùy thuộc vào nguồn nước, mà nước có chứa lượng đá vôi và khoáng chất khác nhau được lắng đọng trên các bát đĩa để lại vết bẩn và vết trắng. Mức độ của các khoáng chất này có trong nước càng cao thì nước càng cứng. Máy rửa chén được trang bị bộ phận làm mềm nước, thông qua việc sử dụng muối tái sinh đặc biệt, để rửa chén đĩa.

Bộ làm mềm nước có thể xử lý nước với độ cứng lên tới 90 °fH (phân loại của Pháp) hoặc 50 °dH (phân loại của Đức) thông qua 8 cài đặt. Các cài đặt được liệt kê trong bảng dưới đây:

Level	Water hardness		Use of Regenerating salt	Water softener setting
	°fH (French)	°dH (German)		
0	0-5	0-3	NO	S0
1	6-10	4-6	YES	S1
2	11-20	7-11	YES	S2
3	21-30	12-16	YES	S3
4*	31-40	17-22	YES	S4
5	41-50	23-27	YES	S5
6	51-60	28-33	YES	S6
7	61-90	34-50	YES	S7

Điều chỉnh cài đặt của bộ làm mềm nước theo mức độ cứng của nước, như sau:

- Bật máy rửa chén bằng cách nhấn nút "ON/OFF" trong khoảng 3 giây.
- Giữ nút "Progr." và "ON/OFF" trong khoảng 5 giây.
- Thông báo "SETTINGS" sẽ xuất hiện trên màn hình và đèn báo của nút "SMART DOOR / EXPRESS" và "TABS" sẽ được bật.
- Nhấn "Progr." cho đến khi bạn chọn được "SOFTENER S4"
- Điều chỉnh tham số bằng cách nhấn các nút "SMART DOOR / EXPRESS" (S7 → S0) và "TABS" (S0 → S7) để tăng hoặc giảm mức cài đặt trước đó.
- Tắt máy rửa chén bằng cách nhấn "ON/OFF" trong 3 giây.

CÔNG TY CỔ PHẦN ĐIỆN TỬ ĐIỆN LẠNH BÌNH MINH

Trụ sở chính: 32 đường 76, phường 10, quận 6, TP.HCM

Văn phòng – Trung tâm bảo hành: 59-61 Nguyễn Thị Thập, phường Tân Hưng,
quận 7 TP.HCM

Tel: (+848) 3945 3483 - Fax: (+848) 3945 3482

THANK YOU