

3. Hướng dẫn điều khiển quạt: (quạt không có Remote)

- Sử dụng công tắc số để điều chỉnh tốc độ gió , tốc độ tăng dần từ số 1 , 2 , 3 . Với quạt có sử dụng timer hẹn giờ tắt , điều chỉnh nút button để chọn thời gian hẹn giờ từ 0 - 120 phút .
- Để chuyển hướng quạt (sử dụng chuyển hướng cơ) : Sử dụng nút Button trên đầu quạt (cụm động cơ) để Tắt / mở chuyển hướng gió . Khi kéo nút Button lên đầu quạt đứng yên và sử dụng để điều chỉnh hướng gió , nhấn Button xuống đầu quạt sẽ chuyển hướng khi quạt hoạt động

III. Hướng dẫn bảo dưỡng quạt và thông tin cảnh báo an toàn ... :

- Sử dụng đúng điện thế (**220V - 50Hz**) . Tránh làm việc trong môi trường ẩm ướt , hóa chất .
Lưu ý : Sản phẩm sẽ bị giảm tuổi thọ và độ bền nếu nguồn điện cung cấp không ổn định
- Khởi động bằng số mạnh , sau đó sẽ điều chỉnh tốc độ như ý (để tránh trường hợp quạt không khởi động được do khô dầu hoặc đóng bụi gây hư hỏng động cơ) .
- Định kỳ 3 tháng / lần hoặc ngắn hơn (tùy theo môi trường ít hay nhiều bụi) làm vệ sinh và bôi trơn bạc thau , cốt quạt (tra 2-3 giọt dầu nhớt vào ổ bạc thau và xoay cho dầu ngấm đều trước khi khởi động lại - vị trí nhỏ nhất : lỗ tròn nhỏ phía trên 2 ổ đỡ cốt động cơ) .
- Khi thực hiện bảo dưỡng quạt phải rút phích cắm ra khỏi nguồn điện
- Khi thay mới dây nguồn , người thực hiện phải có chuyên môn về điện kỹ thuật
- Động cơ quạt có sử dụng cầu chì nhiệt : 150±180°C , 2A-250V (hình vẽ bên)
- Các chất độc hại (Hg , Pb , Cr hóa trị 6 , Cd , PBB , PBDE) có hàm lượng nhỏ hơn theo quy định pháp luật , không ảnh hưởng tới sức khỏe của người sử dụng . (Phù hợp theo TT 30 / 2011/TT-BCT)
- Trẻ em cần được giám sát để đảm bảo không nghịch thiết bị . Thiết bị này không thích hợp cho những người có năng lực về cơ thể , giác quan hoặc tinh thần suy giảm hoặc thiếu kinh nghiệm và hiểu biết trừ khi được giám sát hoặc sử dụng thiết bị bởi người có trách nhiệm về sự an toàn của họ .

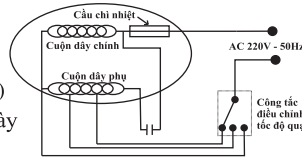

**BẢO HÀNH
ĐỘNG CƠ
12÷24 tháng**

PHIẾU BẢO HÀNH

NGÀY BÁN	LOẠI QUẠT	MÀU	NƠI BÁN
			NGƯỜI BÁN

BẢO HÀNH MIỄN PHÍ : Quạt sử dụng đúng theo hướng dẫn của nhà sản xuất

- Bảo hành động cơ 24 tháng đối với các loại quạt : B3 , B4 , Quạt trần .

- Bảo hành động cơ 12 tháng đối với các loại quạt khác .

BẢO HÀNH CÓ TÍNH PHÍ : Sử dụng không đúng kỹ thuật theo hướng dẫn của nhà sản xuất ,

tự ý sửa chữa , thay thế linh kiện , làm vỡ , hư hỏng các linh kiện trong quá trình sử dụng .

ĐỊA CHỈ BẢO HÀNH : 215 Hải Thượng Lãn Ông , P.13 , Quận 5 , TP.Hồ Chí Minh

ĐT : (028) 3855 7303 - 3950 9915 **FAX :** (028) 3854 8925 và các Đại lý hoặc cửa hàng được ủy nhiệm.



ĐC : Lô số 2-4 , Đường số 3 , KCN Tân Tạo , P.Tân Tạo A , Q.Bình Tân , Tp.HCM
ĐT : (028) 3750 5970/71 - 37505895 , Fax : (028) 3750 5896
Email : lifanorder@yahoo.com
Website : www.lifan.com.vn



HƯỚNG DẪN SỬ DỤNG , LẮP RÁP BẢO DƯỠNG VÀ THÔNG TIN CẢNH BÁO AN TOÀN



QUẠT ĐỨNG / LỬNG

MODEL : D-16RC-8 , D-16RC-O ...

Vui lòng đọc kỹ hướng dẫn trước khi sử dụng và lưu giữ hướng dẫn này

HƯỚNG DẪN LẮP RÁP , SỬ DỤNG VÀ CÁC THÔNG TIN CẢNH BÁO AN TOÀN ...

I. Hướng dẫn lắp ráp:

1. Các chi tiết của quạt:

- | | |
|---------------------------------|------------------------------------|
| 1. Động cơ | 6. Ống sơn |
| 2. Thân quạt. | 7. Chụp mâm đế |
| 3. Tai chuông / vít | 8. Mâm đế |
| 4. Nút điều chỉnh độ cao | 9. Long đèn sắt |
| 5. Ống xi (Đ/chỉnh độ cao quạt) | 10. Tai chuông (bắt ống thân - đế) |

2. Lắp ráp mâm đế với cụm ống thân : (xem hình H.1)

Ráp thân ống (gồm chi tiết số 5 và chi tiết số 6), gắn chụp mâm đế (chi tiết số 7) vào đầu dưới của thân ống . Sau đó gắn đúng chiều vào mâm đế (chi tiết số 8), sử dụng long đèn và tai chuông (chi tiết số 9 và 10) để xiết chặt thân ống và mâm đế .

3. Lắp ráp thân quạt với thân ống - đế : (xem hình H.2)

Sau khi lắp ráp xong bước trên , cố định ống xi (chi tiết số 5) bằng cách vặn chặt nút điều chỉnh độ cao quạt (chi tiết số 4), sau đó ráp thân quạt (chi tiết số 2) vào ống xi (chi tiết số 5)

+ Đối với quạt (Đ-16RC-8), dùng vít M6 (chi tiết số 3) nằm trên thân quạt để xiết chặt cụm thân quạt và cụm thân đế . Lưu ý : xiết vít cứng vào ống xi để tạo lõm trên thân ống nhằm đảm bảo độ cứng vững khi sử dụng .

+ Đối với quạt (Đ-16RC-0), dùng tai chuông để thay thế cho chi tiết số 3 và số 4 . Cách lắp ráp và sử dụng tương tự

+ Đối với các loại khác lắp ráp tương tự như trên (Đ-616 , Đ-116 ... khi xiết vít M5 phải đúng lỗ ren trên ống xi)

4. Lắp ráp bộ lồng cánh : (xem hình H.3)

Đưa lồng sau (chi tiết số 11) vào động cơ(chi tiết số 1) đúng chiều sau đó vặn tán xiết lồng (chi tiết số 12) cùng chiều kim đồng hồ để giữ chặt lồng sau với động cơ. Gắn cánh (chi tiết số 13) vào cốt động cơ đúng chiều rồi xiết chặt bằng tán xiết cánh (chi tiết số 14) bằng cách vặn ngược chiều kim đồng hồ. Ốp lồng trước (chi tiết số 15) vào lồng sau (Logo thương hiệu ở vị trí chính diện) và khoá chặt với nhau bằng viền lồng.

- | |
|--------------------------|
| 11. Lồng sau |
| 12. Tán xiết lồng sau |
| 13. Cánh quạt (3/5 cánh) |
| 14. Tán xiết cánh |
| 15. Lồng trước |

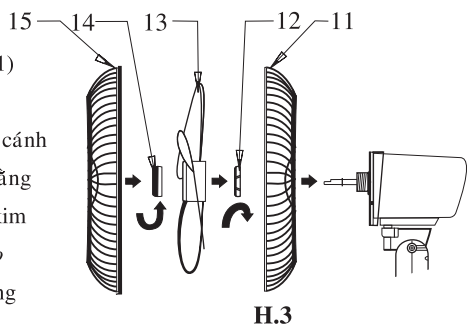
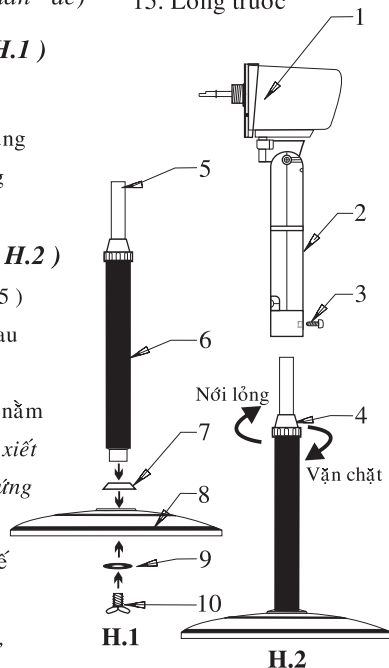

II. Hướng dẫn sử dụng:

1. Hướng dẫn điều chỉnh chiều cao quạt:

Để điều chỉnh chiều cao của quạt, trước tiên phải rời lồng tai chuẩn / nút vặn điều chỉnh độ cao (chi tiết số 4) bằng cách vặn ngược chiều kim đồng hồ, điều chỉnh chiều cao quạt theo mong muốn, sau đó xiết chặt lại tai chuẩn / nút vặn.

2. Hướng dẫn điều khiển quạt: (quạt có Remote)

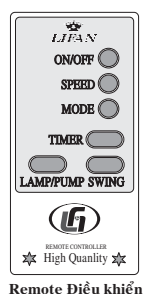

Remote Điều khiển

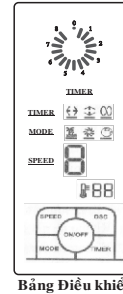

Bảng Điều khiển Đ-16RC-8

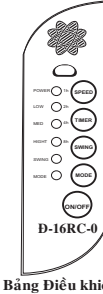

Bảng Điều khiển Đ-16RC-0

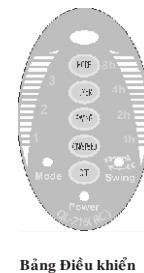

Bảng Điều khiển QL-216(RC)

2.a Hướng dẫn sử dụng các phím trên Remote và bảng điều khiển :

Khi cắm quạt vào nguồn điện, đèn Power (Đ-16RC - 0), đèn số 0 (Đ-16RC-8) sẽ sáng báo hiệu có nguồn điện cung cấp cho quạt .(Các chức năng như Timer , Swing , Mode , Pump ... chỉ hoạt động khi quạt đã quay .)

- **Phím ON / OFF** : Khi nhấn quạt sẽ tắt / mở (ở tốc độ gió thấp).
- **Phím SPEED** : Khởi động và chọn tốc độ gió (1 - Low tốc độ yếu , 2-Mid/Med tốc độ trung bình , 3-High / STR tốc độ mạnh)
- **Phím Mode** (chế độ làm việc theo tuần tự lặp lại) : Bình thường (Norman / common), tạo gió tự nhiên (Nature), tạo gió ngủ (Sleep), kết hợp với nhấn phím Speed để chọn tốc độ phù hợp theo từng chế độ . (Quạt Đ-16RC-0 ... hiển thị bằng đèn tín hiệu mode , đèn tín hiệu không sáng là chế độ gió bình thường)
- **Phím SWING / OSCIL** : Bật / tắt chuyển hướng gió , nhấn phím này để chọn chế độ chuyển hướng hoặc điều chỉnh hướng gió cho quạt .(Quạt Đ-16RC-8 / Đ-16RC-0 có 4 chế độ chuyển hướng gió tuần tự là đứng yên , chuyển hướng ngang , chuyển hướng lên xuống , chuyển hướng hình sóng / số 8)
- **Phím TIMER** : Hẹn giờ tắt quạt (thời gian từ 0h đến 8h đối với Đ-16RC-8 tuần tự tăng mỗi nấc 0.5h , Đ-16RC-0 tăng dần 0 , 1 , 2 , 4 , 8)
- **Phím Lamp / Pump** : Bật tắt đèn trang trí / bơm nước (Nếu có)

2.b Hướng dẫn bảo dưỡng và thay pin Remote :

- Mở nắp Pin , lắp pin mới vào (chú ý đúng dấu + và -) gắn nắp lại như cũ . (sử dụng 2 pin 1.5V)
Chú ý : không để pin gần lửa tránh nứt vỡ / bị nổ , không lắp lẫn pin mới và pin cũ , không lắp lẫn pin sạc lại với pin sử dụng 1 lần .
- Khi sử dụng điều khiển phải hướng Remote vào đúng chiều bảng điều khiển trên thân quạt , khoảng cách tối đa để điều khiển là 6 mét và góc nghiêng khoảng 30° . Khi khoảng cách < 2 mét mà điều khiển không sử dụng được thì phải thay pin mới , remote để lâu không sử dụng phải lấy pin ra để tránh hư hỏng remote .