

HÌNH ẢNH KẾT CẤU SẢN PHẨM

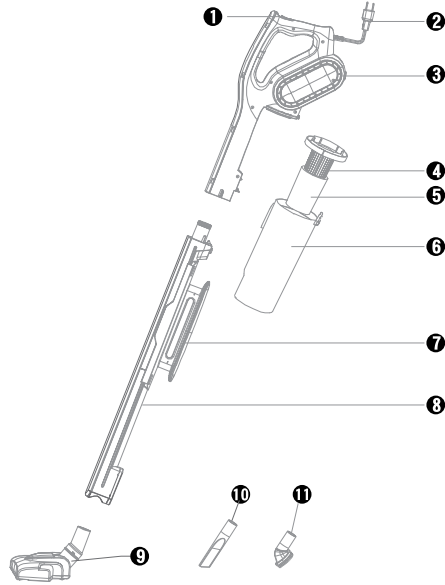

- | | | | | | | | | | |
|------------------|-------------|------------|--------|-----------------|----------------|-----------------|---------------|---------------|--------------------|
| ❶ Nút tắt mở máy | ❷ Dây nguồn | ❸ Thân máy | ❹ HEPA | ❺ Miếng vải lọc | ❻ Hộp chứa bụi | ❼ Thanh nối dài | ❽ Đầu hút sàn | ❾ Đầu hút khe | ❿ Đầu hút bàn chải |
|------------------|-------------|------------|--------|-----------------|----------------|-----------------|---------------|---------------|--------------------|

SƠ ĐỒ MẠCH ĐIỆN

Sơ đồ này chỉ để tham khảo, không báo trước, nếu có bán cặp nhện. Tùy vào thực tế, quyền giải thích cuối cùng thuộc về nhà sản xuất

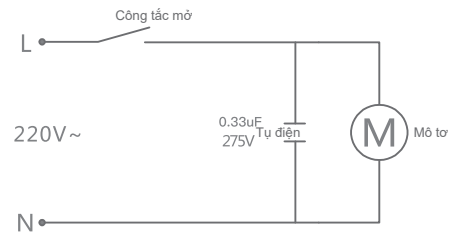

MÔ TẢ BẢO HÀNH

1. Liên hệ bộ phận sau bán hàng thông báo vấn đề cần đổi trả và tiến hành đổi trả

2. Nguyên tắc bảo hành

- Sau khi mua hàng trong 7 ngày, thực hiện (đổi trả hàng không lí do trong vòng 7 ngày), nếu nguyên nhân chủ quan do người mua (không liên quan đến chất lượng sản phẩm) thì người mua phải trả phí vận chuyển (điều kiện: món hàng thu hồi về vẫn bán được)
- Sau khi nhận hàng trong vòng 30 ngày, nếu sản phẩm có bị lỗi, chúng tôi xin được đổi hàng miễn phí
- Sau khi nhận hàng trong vòng 365 ngày, nếu sản phẩm có bị lỗi thì khách chỉ cần gửi về trung tâm bảo hành và thanh toán phí vận chuyển, bên bán sẽ sửa chữa và gửi trả hàng cho khách, đồng thời thanh toán phí vận chuyển
- Những tình trạng sau sẽ không giải quyết vấn đề hậu mãi
 - Không có điện đầy đủ thông tin và không có phiếu bảo hành, linh kiện sản phẩm kèm theo không đủ (bao gồm luôn cả hàng gửi tặng kèm)
 - Sản phẩm không lỗi nhưng do vấn đề chủ quan của khách khiến sản phẩm không thể bán lại được

3. Phương thức bảo hành

- Thay linh kiện hoặc đổi hàng khi có đầy đủ thông tin mua hàng và phiếu bảo hành
- Bạn có thể gọi đến Hotline của chúng tôi để bộ phận CSKH hướng dẫn gửi đến trung tâm bảo hành gần nhất

4. Hướng dẫn đặc biệt

Nếu như có gửi bảo hành nhất định phải liên hệ bộ phận sau bán hàng để bên bán có thể đăng kí thông tin chính xác nhất

ĐẢM BẢO DỊCH VỤ SAU BÁN

Cảm ơn bạn đã sử dụng sản phẩm của thương hiệu Deerma!
Vui lòng đọc kỹ hướng dẫn sử dụng này trước khi sử dụng, đặc biệt chú ý đến độ an toàn.
Nếu bạn cần gửi sản phẩm này, vui lòng gửi kèm sách hướng dẫn Các nâng cấp và thông số kỹ thuật của sản phẩm có thể được cập nhật mà không cần thông báo trước. Hình thức và màu sắc sản phẩm thực tế có thể hơi khác so với sản phẩm thực tế, vui lòng tham khảo sản phẩm thực tế.

Địa chỉ nhà máy:

GUANGDONG DEERMA TECHNOLOGY CO., LTD.

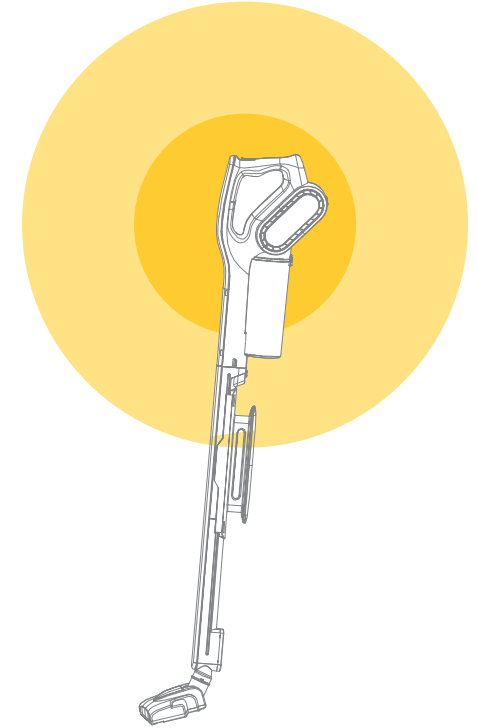

Deerma Vacuum Cleaner

Máy hút bụi cầm tay DEERMA DX810 được thiết kế tiện dụng, cầm tay gọn gàng, làm sạch nhanh chóng với công nghệ lọc xoáy Pro-Cyclone, công suất hút tới 15000 Pa, giữ không gian sống trong lành với bộ lọc HEPA lọc 99.9% bụi mịn

HƯỚNG DẪN SỬ DỤNG

DX810

Cảm ơn đã lựa chọn sử dụng sản phẩm của chúng tôi
Nên đọc kỹ hướng dẫn trước khi sử dụng

THAM SỐ SẢN PHẨM

Tên sản phẩm: Máy hút bụi
 Mã hiệu sản phẩm : DX810
 Điện áp/Tần số định mức: 220V~/50Hz
 Công suất định mức: 600W
 Dung tích hộp chứa bụi: 0.8L
 Lực hút: $\geq 15\text{kPa}$
 Độ ồn: $\leq 82\text{dB}$

BẢNG KÊ HÀNG HÓA

Tên bộ phận	Số lượng
Thân máy	1
Thanh nối dài	1
Đầu hút sàn	1
Sách hướng dẫn	1
Đầu hút bàn chải	1
Đầu hút khe	1
Thẻ bảo hành	1

HẠNG MỤC CẦN LƯU Ý

- Máy hút bụi sử dụng điện, nên phải dựa theo thao tác trên sách hướng dẫn sử dụng. Cần phải bảo quản sách hướng dẫn để tiện tham khảo sau này
- Kiểm tra điện áp nơi sử dụng đã đúng theo điện áp của máy chưa
- Nghiêm cấm sử dụng máy để hút những vật sau, nếu không máy hư hao hoặc bắt cháy, dẫn đến thương tích hoặc những sự cố ngoài ý muốn:
 - Vật dễ cháy, hoặc carbon ...
 - Các mảnh sắc nhọn, như thủy tinh ...
 - Các vật gây hại, nước, chất lỏng (dung môi, chất an môn...)
 - Các vật dễ cháy nổ, xăng hoặc cồn
- Vệ sinh, sửa chữa hoặc khi không sử dụng máy thì nên ngắt điện. Khi ngắt điện, không được sử dụng tay kéo dây mà phải nắm cục nguồn đặt ra khỏi ổ cắm
- Tuyệt đối không được nhúng thân máy hút bụi vào nước, không để gần các thiết bị sưởi ấm hoặc tiếp xúc với ánh nắng để tránh hỏa hoạn
- Không để trẻ em nghịch máy hút bụi để tránh tai nạn
- Vui lòng không sử dụng máy hút bụi trong các trường hợp sau:
 - Máy bị rơi khiến hư hỏng hoặc hoạt động bất thường
 - Dây điện bị hư hỏng
 Nếu gặp các vấn đề trên thì không nên sử dụng máy hút bụi mà nên gửi về trung tâm bảo hành của chúng tôi để xử lý bảo hành
- Tránh hút rác lớn ngay tại đầu hút quá lâu, sẽ ảnh hưởng đến động cơ dễ hư và máy quá nóng bị biến dạng
- Nếu dây nguồn bị hư, để tránh nguy hiểm thì nhất định phải thay bởi chuyên gia của nhà sản xuất hoặc bộ phận bảo hành và các bộ phận tương tự

CÁCH SỬ DỤNG



- Lấy hộp bụi ra
- Kiểm tra bộ lọc



- Lắp bộ lọc
- Lắp hộp bụi

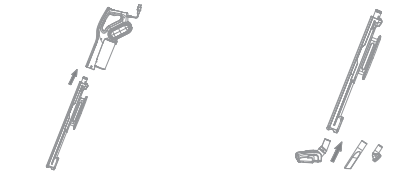

- Lắp thanh nối dài
- Lắp đầu hút sàn hoặc đầu hút khe hoặc đầu hút bàn chải



- Khởi động máy hút bụi
- Tắt máy hút bụi

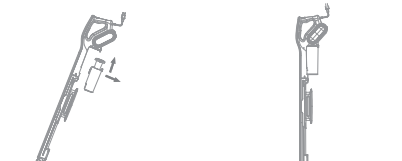

- Đổ bụi
- Cất giữ

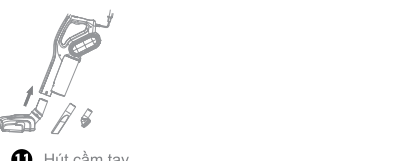

- Hút cầm tay

- Ấn nút nhấn dưới hộp chứa bụi, kéo hộc chứa bụi theo hướng trên ảnh
- Kéo bộ lọc ra theo hướng trên ảnh, đảm bảo lõi lọc HEPA và miếng lọc không bị kéo hư
- Căn chỉnh vị trí khóa của lõi lọc HEPA rồi lấy tay ấn để lắp
- Gắn hộp chứa bụi theo đúng vị trí khớp của thân máy, sau đó nhấn vào theo hướng ảnh hiển thị, chắc chắn là đã đúng khớp
- Dựa theo ảnh để gắn thanh nối vào thân máy theo đúng vị trí, chắc chắn là đã gắn thanh nối đúng
- Dựa theo ảnh để gắn bàn chải sàn, đầu hút khe, đầu hút bàn chải vào phần ống, đảm bảo gắn mỗi nối kiên cố
- Cắm dây nguồn vào ổ cắm điện, ấn công tắc đẩy về hướng "1" sẽ khởi động máy hút bụi
- Ấn dây công tắc về phía "0" và rút dây nguồn
- Nhấn nút mở dưới hộp chứa bụi để lấy hộp chứa bụi ra. Sau đó lấy bộ lọc ra và đổ rác vào thùng rác
- Lấy dây điện cuộn vào thanh quấn, rồi cất giữ thẳng đứng
- Tháo thanh nối dài ra, gắn đầu hút sàn, đầu hút khe và đầu hút bàn chải là có thể sử dụng máy hút bụi cầm tay

PHÂN TÍCH SỰ CỐ VÀ KHẮC PHỤC

Chú ý: Nên ngắt điện máy hút bụi trước khi khắc phục sự cố

Máy hút bụi bị giảm lực hút và phát ra âm thanh khác thường

Cách xử lý:
 Cho máy nghỉ ngơi

Đầu hút sàn hoặc đầu hút khe bị nghẹt

Cách xử lý:
 Lấy vật bị nghẹt ra khỏi đầu hút

HEPA hoặc lõi lọc vải bị nghẹt

Cách xử lý:
 Vệ sinh bằng nước hoặc thay lõi mới

Động cơ máy hút bụi không hoạt động

Cách xử lý:
 Kiểm tra đầu dây nguồn đã được cắm vào ổ cắm chưa và kiểm tra nút mở máy đã bật chưa

Máy đột nhiên ngưng

Cách xử lý:
 Tắt nguồn, rút phích cắm ra, chờ 30 phút cho máy nghỉ rồi lấy hộp chứa bụi ra vệ sinh xong tiếp tục sử dụng

Nếu như có những vấn đề phát sinh khác vui lòng liên hệ trung tâm bảo hành sẽ xử lý bảo hành

VỆ SINH VÀ BẢO DƯỠNG

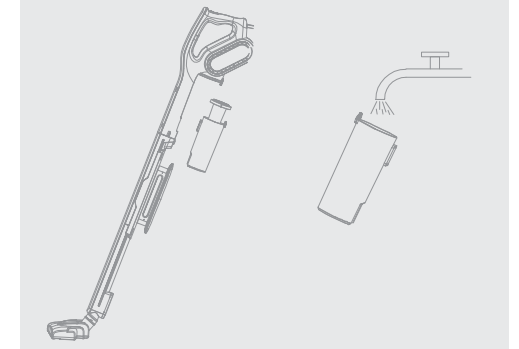

Bảo dưỡng hàng ngày

Lấy hộp chứa bụi ra, kéo lõi lọc HEPA và lõi lưới bên trong ra, rửa bằng nước và phơi khô

Nhắc nhở:

- Lõi lọc HEPA và lõi lọc lưới phải rửa thường xuyên 1 tháng 1 lần. Sau khi sử dụng xong, đều phải phơi khô để sử dụng tiếp
- Bắt buộc phải gắn lõi lọc HEPA và lõi lọc lưới xong, rồi mới tiến hành hút bụi
- Sau khi vệ sinh lõi lọc trước khi sử dụng máy thì nhất định phải kiểm tra lõi lọc HEPA và lõi lọc lưới đã gắn đúng và không bị hư hao