

TOSHIBA

Quạt treo tường

HƯỚNG DẪN SỬ DỤNG

Series

F-AWZ50VN(*)

(*) là mã màu sắc của sản phẩm.

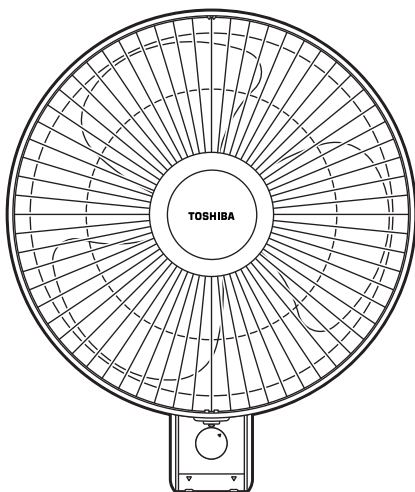

MỤC LỤC



Hướng dẫn quan trọng về an toàn	2
Cách lắp ráp	8
Dây điều khiển	9
Cách sử dụng	10
Điều chỉnh tốc độ và tắt/mở quạt	10
Xoay quạt	10
Thông số kỹ thuật	10
Trở ngại thường gặp	10
Điều khoản bảo hành	11

- Công ty Toshiba chân thành cảm ơn quý khách đã tin nhiệm và chọn mua Quạt điện Toshiba.
- Quý khách vui lòng đọc kỹ hướng dẫn sử dụng này trước khi sử dụng quạt.
- Hãy cất giữ hướng dẫn sử dụng này cẩn thận để tham khảo về sau.

HƯỚNG DẪN QUAN TRỌNG VỀ AN TOÀN

Phải đọc cẩn thận và làm theo các hướng dẫn về an toàn.







Các hướng dẫn này là biện pháp để tránh rủi ro gây chết người hoặc thương tật nghiêm trọng cho người sử dụng và bất kỳ thiệt hại tài sản nào.

Ký hiệu	Giải thích
 CẢNH BÁO	CẢNH BÁO cho biết khả năng cao về gây chết người hoặc thương tật nghiêm trọng (*1) cho người sử dụng.
 CẨN THẬN	CẨN THẬN cho biết khả năng cao về thương tật (*2) hoặc thiệt hại về tài sản (*3).

(*1) Thương tật nghiêm trọng là thương tật đòi hỏi phải điều trị ở bệnh viện, phải chữa trị trong thời gian dài, mất thị lực, bỏng ở da do nóng hay lạnh, điện giật, gãy xương hay bị nhiễm độc.

(*2) Thương tật là thương tật, vết bỏng ở da hay điện giật mà không yêu cầu phải nhập viện hay chữa trị trong thời gian dài.

(*3) Thiệt hại về tài sản là thiệt hại liên quan đến nhà cửa, đồ đạc, vật nuôi trong nhà.











BIỂU TƯỢNG	Giải thích
 NGHIÊM CẤM	 Nghiêm cấm! nêu các hành động bị nghiêm cấm. Hướng dẫn chi tiết sẽ được nêu ở bên trong vòng tròn hoặc xung quanh biểu tượng, mô tả bằng hình hoặc bằng chữ.
 QUAN TRỌNG	 Quan trọng! nêu các biện pháp bắt buộc. Hướng dẫn chi tiết sẽ được nêu ở bên trong của vòng tròn hoặc xung quanh biểu tượng, mô tả bằng hình hoặc bằng chữ.
 CẨN THẬN	 Cẩn thận! đề nghị các biện pháp phòng ngừa Hướng dẫn chi tiết sẽ được nêu ở bên trong của hình tam giác hoặc xung quanh biểu tượng, mô tả bằng hình hoặc bằng chữ.





Lưu ý về an toàn

Hãy luôn tuân thủ các hướng dẫn dưới đây khi sử dụng quạt - để tránh nguy hiểm xảy ra với người sử dụng, với người xung quanh và với tài sản!

CẢNH BÁO







Sử dụng và thao tác

	<p>Phải ngừng sử dụng quạt ngay lập tức trong trường hợp quạt hoạt động bất thường hoặc không hoạt động - để tránh nguy cơ về hỏa hoạn, điện giật hay các thương tật khác.</p> <p>Các ví dụ về hiện tượng bất thường hoặc không hoạt động:</p> <ul style="list-style-type: none">■ Cánh quạt không quay dù đã kéo dây FAN SPEED xuống để chọn tốc độ.■ Cánh quạt quay quá chậm hoặc quay ở tốc độ bất thường.■ Cánh quạt quay tạo ra âm thanh bất thường.■ Động cơ hay bộ phận nào khác nóng lên bất thường hoặc có mùi khét.■ Quạt thường xuyên ngừng khi dờn dây nguồn.
	<p>Phải rút phích dây điện nguồn ra khỏi ổ cắm điện ngay lập tức và liên hệ với trung tâm bảo hành để được kiểm tra hoặc sửa chữa.</p>
	<p>Nếu dây nguồn của quạt bị hỏng, phải liên hệ với trung tâm bảo hành để được thay thế đúng dây nguồn của nhà sản xuất.</p>
	<p>Thiết bị này không dành cho người (kể cả trẻ em) bị suy giảm khả năng về thể chất, giác quan hay trí tuệ, hoặc thiếu kinh nghiệm và kiến thức, trừ khi họ được giám sát hoặc hướng dẫn về việc sử dụng thiết bị bởi người chịu trách nhiệm về sự an toàn của họ.</p>
	<p>Trẻ em cần được giám sát để đảm bảo chúng không chơi đùa với thiết bị này.</p>
	<p>Khi quạt đã được lắp hoàn chỉnh, lồng bảo vệ không được tháo ra nữa vì lý do an toàn.</p>
	<p>Không được sử dụng quạt mà chưa gắn cánh quạt và lồng bảo vệ - để tránh nguy cơ về thương tật.</p>
	<p>Không được xịt các loại hóa chất dễ cháy hoặc đặt thùng đựng hóa chất dễ cháy gần với quạt - để tránh nguy cơ về hỏa hoạn hoặc nổ.</p>
	<p>Không được nắm vào tay cầm trên thân quạt để xoay quạt - để tránh nguy cơ nút bết hay thương tật.</p>
	<p>Không được đổ nước vào quạt hoặc nhúng quạt vào nước - để tránh nguy cơ chập mạch hay điện giật.</p>

	Hãy để các vật liệu bao gói bằng ni lông xa tầm với của trẻ nhỏ - để tránh nguy cơ bị nghẹt thở nếu trẻ nhỏ dùng bao phủ vào đầu.
	Không được tháo rời, sửa chữa hay cải tiến các bộ phận của quạt - để tránh nguy cơ hỏa hoạn, điện giật hay thương tật cá nhân khác. Để sửa chữa, hãy liên hệ với trung tâm bảo hành Toshiba.
	Khi lắp ráp quạt, phải siết chặt và đúng cách các vòng khóa, nắp khóa cánh quạt.
	Phải tuân theo các hướng dẫn khi lắp ráp hay vệ sinh quạt - để tránh nguy cơ thương tật gây ra do chưa lắp quạt chắc chắn.

Phích cắm điện nguồn hoặc dây nguồn





	Phải sử dụng ổ cắm điện AC 220V-240V để tránh nguy cơ về hỏa hoạn hay điện giật.
	Phải chắc chắn là đã cắm chặt phích dây nguồn vào ổ cắm điện - để tránh nguy cơ điện giật hoặc hỏa hoạn.
	Khi rút phích dây nguồn, phải luôn nắm vào phích cắm - để tránh nguy cơ hỏa hoạn, điện giật hay chập mạch do hỏng dây nguồn khi bị kéo.
	Nếu bề mặt của phích cắm bị bụi bẩn, hãy lau sạch bằng vải khô - để tránh nguy cơ hỏa hoạn.
	Phải rút phích dây nguồn ra khỏi ổ cắm điện khi lắp ráp, vệ sinh hay di chuyển quạt - để tránh nguy cơ điện giật hay thương tật.
	Trong trường hợp có sấm sét, hãy tắt điện nguồn cho quạt và rút phích dây nguồn ra khỏi ổ cắm điện - để tránh nguy cơ điện giật, hỏa hoạn hay bị hỏng.
	Khi không sử dụng quạt, hãy rút phích dây nguồn ra khỏi ổ cắm điện - để tránh nguy cơ hỏa hoạn hay điện giật.
	Không được sử dụng quạt nếu phích cắm điện hay dây nguồn bị hỏng hoặc nóng hoặc ổ cắm điện bị lỏng - để tránh nguy cơ hỏa hoạn hay điện giật hay chập mạch.







	<p>Tránh làm hỏng dây nguồn hay phích dây nguồn - để tránh nguy cơ hỏa hoạn, điện giật hay chập mạch.</p> <ul style="list-style-type: none"> ▪ Không được sửa chữa. ▪ Không được đặt gần thiết bị phát ra hơi nóng. ▪ Không được kéo căng dây, đặt bên dưới các vật nặng hoặc kẹp vào. ▪ Không được dùng sức để bẻ cong hoặc uốn cong.
	<p>Không được nắm kéo dây nguồn để rời quạt - để tránh nguy cơ hỏa hoạn hay điện giật do chập mạch hoặc làm hỏng dây nguồn.</p>
	<p>Không được sử dụng quạt khi dây nguồn đang bị kéo căng - để tránh nguy cơ hỏa hoạn hay điện giật do chập mạch hoặc làm hỏng dây nguồn.</p>
	<p>Không được sử dụng gá giữ cáp, đinh hay các vật tương tự để cố định dây nguồn.</p>
	<p>Không được nắm vào phích dây nguồn khi tay đang ướt - để tránh nguy cơ điện giật hay thương tật khác.</p>
	<p>Không được để quạt trong tầm với của trẻ nhỏ - để tránh nguy cơ điện giật hay thương tật.</p>





CẢN THẬN



Vận hành và thao tác

	<p>Nếu thân quạt có rung động bất thường, phải ngừng sử dụng quạt ngay lập tức - để tránh nguy cơ thương tật do cánh quạt hoặc lồng bảo vệ bị bung ra và rơi xuống.</p>
	<p>Không được kéo lê quạt - để tránh nguy cơ làm hỏng chân đế bằng cao su hoặc làm hỏng sàn nhà.</p>
	<p>Không được sử dụng quạt khi các bộ phận như cánh quạt, lồng bảo vệ bị hỏng - để tránh nguy cơ thương tật.</p>
	<p>Không được cho ngón tay hay bất kỳ vật gì vào lồng bảo vệ hay bất kỳ bộ phận chuyển động nào - để tránh nguy cơ thương tật hoặc hư hỏng.</p>
	<p>Phải để tóc và quần áo cách xa lồng bảo vệ - để tránh nguy cơ thương tật do tóc hoặc quần áo có thể bị cuốn vào quạt.</p>



	Hãy tháo rời quạt trước khi vận chuyển - để tránh nguy cơ bị nứt, bể. Khi vận chuyển, hãy để quạt vào thùng đựng của quạt.
	Chỉ cắm phích dây nguồn của quạt vào ổ cắm điện tiêu chuẩn. Không được cắm vào bộ đổi điện DC-AC. Làm như vậy có thể dẫn đến bốc khói và hỏa hoạn.
	Không được dùng lực mạnh khi lắp lồng bảo vệ phía trước vào lồng bảo vệ phía sau. Dùng lực mạnh có thể làm hỏng quạt.
	Khi lồng quạt không trở về vị trí hướng ra phía trước và không thể điều chỉnh bằng tay cho hướng gió mong muốn, hãy chỉnh vị trí bằng cách dùng tính năng xoay của quạt.
	Không được gắn lưới bảo vệ vào lồng quạt. Lưới hoặc bao như vậy có thể bị hút vào trong lồng quạt làm hỏng cánh quạt hoặc gây thương tật.
	Sau khi đánh bóng sàn gỗ, hãy chờ đến khi sàn khô hoàn toàn trước khi đặt quạt lên sàn. Nếu không, quạt có thể để lại những dấu không mong muốn trên sàn và có thể làm tróc lớp bóng trên sàn.

Môi trường sử dụng quạt

	Không được sử dụng quạt ở các nơi sau - để tránh nguy cơ bị nhiễm độc, điện giật hay hỏa hoạn do bắt lửa, nổ, chập mạch hay nguy cơ thương tật do các bộ phận bị bể, văng ra và rơi xuống. <ul style="list-style-type: none"> Nơi có ngọn lửa như gần bếp. Nơi có khí dễ cháy. Nơi có thể bị ướt do mưa hoặc nước văng bắn. Nơi có nhiệt độ cao (40° hoặc hơn) hay nơi có độ ẩm ướt cao (như nhà tắm). Nơi có nhiều dầu nhớt, bụi bẩn hay bột sắt. Nơi có ánh nắng mặt trời chiếu trực tiếp.
	Không được để quạt trên bề mặt không ổn định hay gần chướng ngại vật - để tránh nguy cơ hỏng cánh quạt, thương tật hay hỏng vật liệu do quạt rơi đổ.
	Tránh để gió từ quạt thổi trực tiếp vào người trong thời gian dài - để tránh nguy cơ bị đau, ốm. Đặc biệt là với trẻ nhỏ, người lớn tuổi hoặc người đang đau, ốm và đang ngủ, sử dụng quạt phải được giám sát bởi người trong gia đình hoặc người đang chăm sóc.

	<p>Không được sử dụng quạt ở gần màn cửa hoặc bên dưới quần áo đang phơi để làm khô. Màn và quần áo này có thể bị cuốn vào lồng bảo vệ, làm hỏng cánh quạt hoặc gây thương tật.</p>
	<p>Không được để quạt gần TV, radio, thiết bị nghe nhìn hay thiết bị tương tự. Để như vậy có thể gây ra nhiễu sóng vô tuyến yếu hoặc khi sử dụng ăng-ten trong nhà. Hãy di chuyển các thiết bị này ra xa quạt đến khi không còn bị nhiễu nữa.</p>

Vệ sinh quạt

	<p>Hãy hòa chất tẩy rửa - dùng cho nhà bếp, với nước để vệ sinh quạt (tham khảo hướng dẫn ghi trên bao bì của nước rửa này).</p>
	<p>Sau khi sử dụng quạt, cần chờ khoảng 30 phút hoặc hơn trước khi bắt đầu vệ sinh quạt - để có thời gian cho trục động cơ của quạt nguội xuống.</p>
	<p>Tránh va chạm mạnh vào cánh quạt, lồng bảo vệ và các bộ phận khác của quạt.</p>

CÁCH LẮP RÁP

Lắp thân quạt

- 1 Mở nắp khóa cánh quạt - trên trục động cơ ở thân quạt, theo chiều kim đồng hồ, rồi mở vòng khóa theo chiều ngược chiều kim đồng hồ để lấy ra ngoài.
- 2 Lắp lồng bảo vệ phía sau vào thân quạt. Vặn chặt vòng khóa để cố định lồng quạt (xem hình A). Lưu ý: gờ định vị ở 3 vị trí trên thân quạt phải khớp với lỗ tương ứng trên lồng bảo vệ phía sau.
- 3 Lắp cánh quạt vào trục động cơ sao cho rãnh khuyết ở mặt sau cánh quạt khớp với chốt định vị trên trục. Vặn chặt nắp khóa cánh quạt theo chiều ngược chiều kim đồng hồ để cố định cánh quạt (xem hình B).
- 4 Lắp lồng bảo vệ phía trước vào lồng bảo vệ phía sau - xem hướng dẫn cách **Lắp lồng bảo vệ phía trước** ở trang sau.

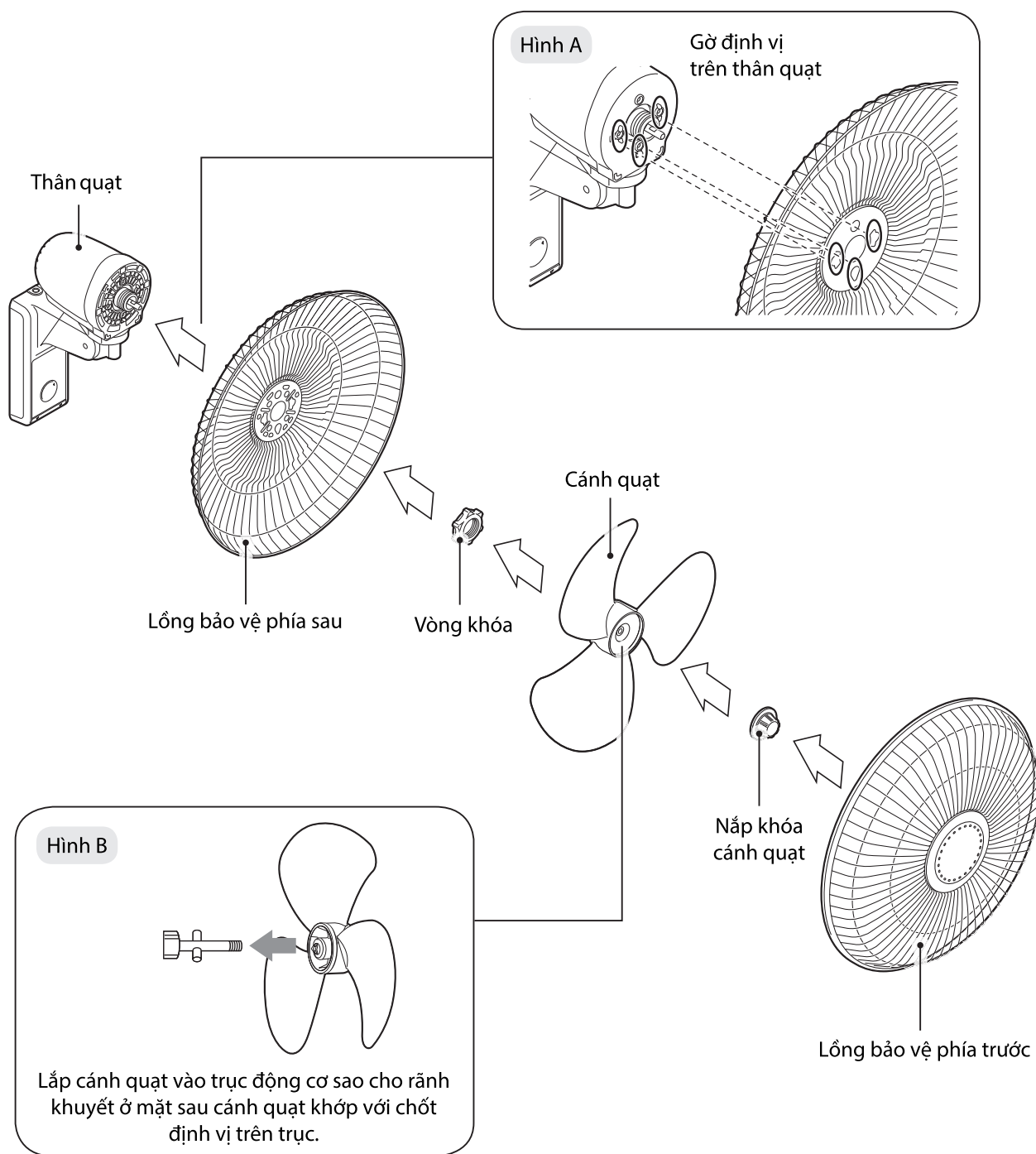

Lắp lồng bảo vệ phía trước

1 Chỉnh ngàm của lồng bảo vệ phía trước sao cho khớp với lưới của lồng bảo vệ phía sau.



2 Bóp hai lồng quạt lại với nhau - cùng lúc ở hai bên trái và phải theo thứ tự dưới đây, đến khi khớp vào nhau.

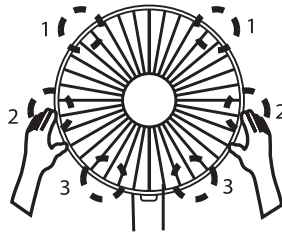

3 Mở ốc ở phía sau móc kẹp. Cài móc kẹp vào lồng bảo vệ phía sau, rồi vặn chặt lại ốc để cố định hai lồng quạt.

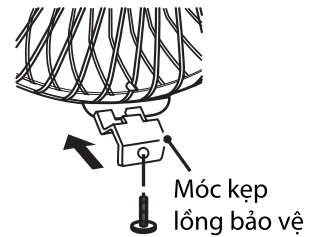

Bắt gá treo tường

1 Chuẩn bị phụ kiện kèm theo máy, để bắt gá treo - gồm có:

- Gá treo tường (1)
- Vít (2)

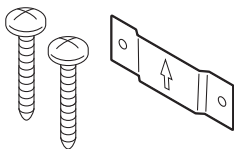

2 Dùng vít để bắt gá lên mặt tường phẳng - đủ cứng để chịu được trọng lượng của quạt.

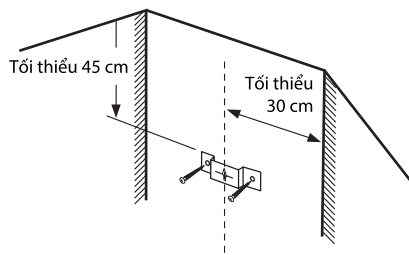

3 Móc quạt lên gá vừa bắt.

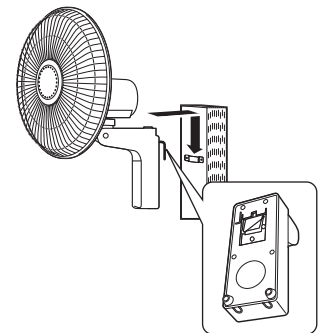

DÂY ĐIỀU KHIỂN

Dây điều khiển trên thân quạt

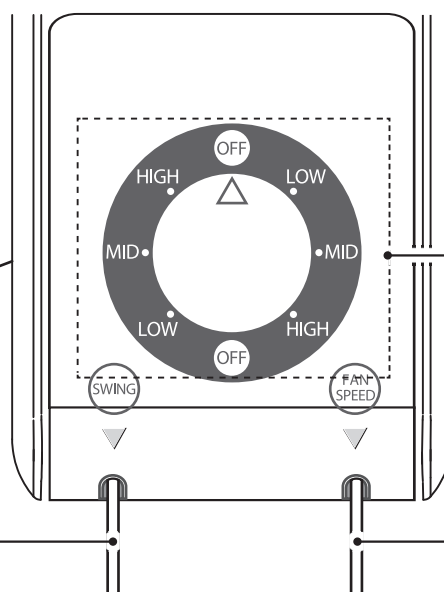
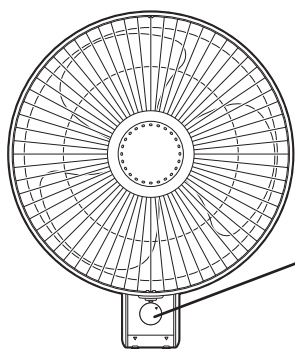

BẢNG HIỂN THỊ

XOAY

Để bật hay tắt chức năng xoay

BẬT/TẮT & TỐC ĐỘ

Để bật/tắt quạt
Để điều chỉnh tốc độ quạt

CÁCH SỬ DỤNG

ĐIỀU CHỈNH TỐC ĐỘ VÀ TẮT/MỞ QUẠT

Mỗi lần kéo dây FAN SPEED xuống, quạt sẽ chạy theo thứ tự sau:

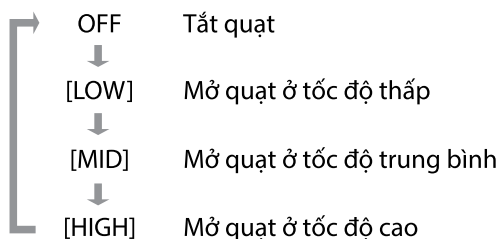

XOAY QUẠT

Kéo dây **SWING** xuống để bật hoặc tắt chức năng xoay.

THÔNG SỐ KỸ THUẬT

Kiểu máy	F-AWZ50VN(*)
Điện thế danh định	220-240 V ~ 50 Hz
Công suất tiêu thụ	55 W
Đường kính cánh quạt	400 mm
Kích thước (R x C x S)	452 mm x 540 mm x 350 mm
Khối lượng tịnh	3,6 kg

Ghi chú: (*) là mã màu sắc của sản phẩm.

TRỞ NGẠI THƯỜNG GẶP

Khi đang sử dụng quạt và gặp hiện tượng bất thường, bạn có thể tự kiểm tra trước khi liên hệ với trạm bảo hành để được sửa chữa.

Trở ngại	Nội dung kiểm tra	Trang tham khảo
Cánh quạt không quay	<ul style="list-style-type: none">Cánh quạt đã được lắp đúng chưa?Phích cắm dây nguồn đã cắm vào ổ cắm điện chưa?Có cánh quạt nào chạm vào lồng bảo vệ không?	8
Cánh quạt quay nhưng gây ra âm thanh bất thường	<ul style="list-style-type: none">Nắp khóa cánh quạt đã được siết chặt vào đúng vị trí chưa?Toàn bộ lồng bảo vệ trước và sau đã lắp vào đúng khớp chưa?Có cánh quạt nào chạm vào lồng bảo vệ không?	8-9
	<ul style="list-style-type: none">Cánh quạt và lồng bảo vệ có được vệ sinh sạch sẽ không?	-
Quạt hoạt động không bình thường sau khi bị mất nguồn	<ul style="list-style-type: none">Hãy rút phích dây nguồn ra khỏi ổ cắm điện, rồi cắm trở lại.	-

ĐIỀU KHOẢN BẢO HÀNH

ĐĂNG KÝ BẢO HÀNH

Để hưởng đầy đủ quyền lợi bảo hành, khách hàng vui lòng thực hiện đăng ký bảo hành trong vòng 14 ngày sau khi mua máy theo một trong các hình thức dưới đây:

1. Từ máy tính:

Truy cập vào trang web

www.toshiba18001529.com.vn

2. Từ điện thoại di động:

Gửi tin nhắn SMS đến tổng đài 8077 (1.000đ/ 1 SMS và có thể thay đổi không báo trước theo nhà mạng).

Cú pháp tin nhắn:

Toshiba_Kiểu máy_Số máy_Ngày mua.

Trong đó:

- _: khoảng trắng
- Ngày mua theo định dạng: dd/mm/yy (Ví dụ: 27/07/17)

3. Từ điện thoại bàn:

Gọi điện thoại đến tổng đài miễn phí 18001529

(Thứ Hai – Thứ Sáu: 08:00-22:00/ Thứ Bảy: 08:00-17:00).

LIÊN LẠC YÊU CẦU BẢO HÀNH

1. Trung tâm chăm sóc khách hàng và tiếp nhận bảo hành

Tổng đài điện thoại miễn phí: **18001529**

2. Các trung tâm bảo hành ủy quyền

Vui lòng xem danh sách cập nhật trên trang web:

www.toshiba18001529.com.vn

ĐIỀU KHOẢN BẢO HÀNH CHI TIẾT

Điều khoản bảo hành chi tiết được công bố trên trang web chính thức của Toshiba Việt Nam, để có thông tin đầy đủ nhất quý khách vui lòng tham khảo trên trang web:

www.toshiba.com.vn

www.toshiba18001529.com.vn

ĐIỀU KHOẢN BẢO HÀNH RÚT GỌN

1. Điều kiện được bảo hành miễn phí

- Sản phẩm được bảo hành 12 tháng tính từ ngày mua nhưng không quá 18 tháng tính từ ngày xuất kho. Việc thực hiện đăng ký bảo hành đúng qui định sẽ đảm bảo đầy đủ quyền lợi 12 tháng bảo hành cho Sản Phẩm.
- Sản phẩm sẽ được sửa chữa hoặc thay thế phụ tùng, linh kiện miễn phí nếu đáp ứng đầy đủ các điều kiện sau:
 - Sản phẩm còn trong Thời Hạn Bảo Hành.
 - Sản phẩm được sử dụng đúng mục đích, công năng và theo cách thức phù hợp với hướng dẫn của nhà sản xuất.
 - Những hư hỏng, lỗi của sản phẩm được kết luận là do lỗi hư hỏng linh kiện hoặc do lỗi kỹ thuật từ nhà sản xuất.
 - Số máy trên sản phẩm phải còn nguyên vẹn, không bị rách, cạo sửa hoặc mất đi.

2. Các trường hợp không được bảo hành miễn phí

- Sản phẩm không còn trong Thời Hạn Bảo Hành.
- Sản phẩm không được sử dụng đúng mục đích, công năng và theo cách thức phù hợp với hướng dẫn của nhà sản xuất.
- Vệ sinh bảo dưỡng định kỳ sản phẩm không được bảo hành miễn phí.
- Vỏ máy và các phụ kiện kèm theo bên ngoài của sản phẩm không nằm trong danh mục được bảo hành miễn phí.
- Sản phẩm hư hỏng do sự tác động của các yếu tố bên ngoài như: thiên tai, lũ lụt, sấm sét, hỏa hoạn, tai nạn, sử dụng sai hướng dẫn, nguồn điện không thích hợp, nút bể hay va chạm do vận chuyển, bảo quản sản phẩm không tốt, lắp đặt sai kỹ thuật, ...
- Sản phẩm có dấu hiệu sửa chữa trước ở những nơi không nằm trong hệ thống bảo hành do Toshiba Việt Nam ủy quyền.

GHI CHÉP DÀNH CHONGƯỜI SỬ DỤNG:

Trước khi tiến hành lắp đặt, quý khách vui lòng xem kiểu máy và số máy trên thân máy và điền vào ô trống bên cạnh. Hãy tham khảo thông tin này khi quý khách cần liên hệ với Trạm bảo hành.

Kiểu máy: _____

Số máy: _____

