

SONY®

Khi có sẵn bản cập nhật phần mềm, chúng tôi sẽ thông báo cho bạn qua trang web:
<https://www.sony-asia.com/support>

Hệ thống rạp hát gia đình

Hướng dẫn sử dụng **VN**

 **Dolby** Audio

HDMI™
HIGH-DEFINITION MULTIMEDIA INTERFACE

CẢNH BÁO

Không lắp đặt hệ thống loa ở nơi có điện tích hạn chế như tủ sách hoặc tủ lắp ráp sẵn.

Để giảm nguy cơ cháy nổ, không dùng báo, khăn trải bàn, màn cửa, ... để che lỗ thoát khí của hệ thống loa.
Không để hệ thống loa tiếp xúc với ngọn lửa trần (chẳng hạn như lửa nến).

Để giảm nguy cơ cháy nổ hoặc chập điện, không để hệ thống loa tiếp xúc với nước nhỏ giọt hoặc bắn tóe, không đặt các vật chứa chất lỏng như bình hoa lên trên hệ thống loa.

Để tránh bị tổn thương, cố định hệ thống loa với sàn hoặc tường theo Hướng dẫn sử dụng.

Nếu hệ thống loa vẫn kết nối với ổ cắm AC thì hệ thống này không thể ngắt kết nối với nguồn điện ngay cả khi đã tắt nguồn.

Phích cắm nguồn dùng để kết nối hệ thống loa với nguồn điện thông qua ổ cắm AC. Nếu nhận thấy hệ thống loa có bất thường, hãy rút ngay phích ra khỏi ổ cắm AC.

THẬN TRỌNG

Nguy cơ cháy nổ phát sinh khi thay pin không đúng loại.

Không để pin hoặc thiết bị có lắp pin tiếp xúc với nguồn nhiệt quá cao như ánh nắng và lửa.

Không lắp đặt hệ thống loa gần với thiết bị y tế

Hệ thống này (bao gồm phụ kiện) có nam châm nên có thể gây nhiễu máy tạo nhịp tim, van shunt khả trình dùng trong điều trị não úng thủy hoặc các thiết bị y tế khác. Không đặt hệ thống này gần với người đang sử dụng các thiết bị y tế nói trên. Tham khảo ý kiến bác sĩ trước khi sử dụng hệ thống này nếu bạn đang sử dụng bất cứ thiết bị y tế nào nói trên.

Chỉ sử dụng trong nhà.

Dây cáp khuyến nghị

Sử dụng các dây cáp có vỏ bọc và nối đất cũng như các đầu cắm phù hợp để kết nối với máy chủ và/hoặc thiết bị ngoại vi.

Loa thanh và loa âm thanh vòm

Bảng tên nằm ở phía dưới loa thanh và loa âm thanh vòm.

Hệ thống này đã được kiểm định và phù hợp với các ngưỡng nêu trong Quy định về tương thích điện từ liên quan đến việc sử dụng dây cáp kết nối ngắn hơn 3m

Mục lục

Hướng dẫn sử dụng hệ thống loa.....	4
-------------------------------------	---

Bên trong bao bì	➔	Hướng dẫn khởi động (tài liệu riêng)
------------------	---	--------------------------------------

Cách vận hành hệ thống loa.....	5
Mô tả các bộ phận và chức năng điều khiển	6

Lắp đặt và kết nối

Lắp đặt và kết nối cơ bản	➔	Hướng dẫn khởi động (tài liệu riêng)
---------------------------	---	--------------------------------------

Lắp hệ thống loa trên tường	11
Kết nối âm ly không dây bằng tay	14
Kết nối Tivi Sony không dây qua BLUETOOTH.....	15

Nghe nhạc/âm thanh

Nghe Tivi.....	18
Nghe nhạc trên thiết bị USB	18
Nghe nhạc bằng chức năng BLUETOOTH®.....	20
Nghe nhạc trên thiết bị âm thanh đã kết nối bằng cáp Mini Stereo.....	23

Điều chỉnh chất lượng âm thanh

Cài đặt hiệu ứng âm thanh được tùy chỉnh cho các nguồn âm thanh (chế độ âm thanh).....	24
Tạo bộ lọc hội thoại (VOICE).....	25
Trải nghiệm âm thanh rõ ở mức âm lượng thấp vào ban đêm (chế độ NIGHT).....	25
Kiểm tra các cài đặt âm thanh hiện thời.....	26

Vận hành hệ thống loa bằng cách khóa liên động với Tivi

Vận hành hệ thống loa bằng cách khóa liên động với Tivi (Chức năng điều khiển HDMI).....	27
--	----

Thay đổi các cài đặt

Sử dụng trình đơn cài đặt.....	29
Thay đổi độ sáng của màn hình hiển thị trước và các đèn báo (DIMMER).....	33
Tiết kiệm điện năng	33

Xử lý sự cố

Xử lý sự cố	34
Cài đặt lại hệ thống loa	40

Thông tin bổ sung

Thông số kỹ thuật.....	41
Các định dạng tập tin có thể phát.....	43
Các định dạng âm thanh đầu vào được hỗ trợ.....	43
Truyền thông BLUETOOTH	44
Các biện pháp phòng ngừa	45
Phản chú dẫn	47

Hướng dẫn sử dụng hệ thống loa

- Các hướng dẫn nêu ở đây mô tả các nút điều khiển trên bộ điều khiển từ xa.
- Một số hình minh họa được thể hiện bằng hình vẽ đại khái và có thể khác với sản phẩm thực tế.
- Các ký tự trong dấu ngoặc [] xuất hiện trên màn hình hiển thị trước.

Trong hộp có gì

Tham khảo Hướng dẫn khởi động (tài liệu riêng).

Cách vận hành hệ thống loa

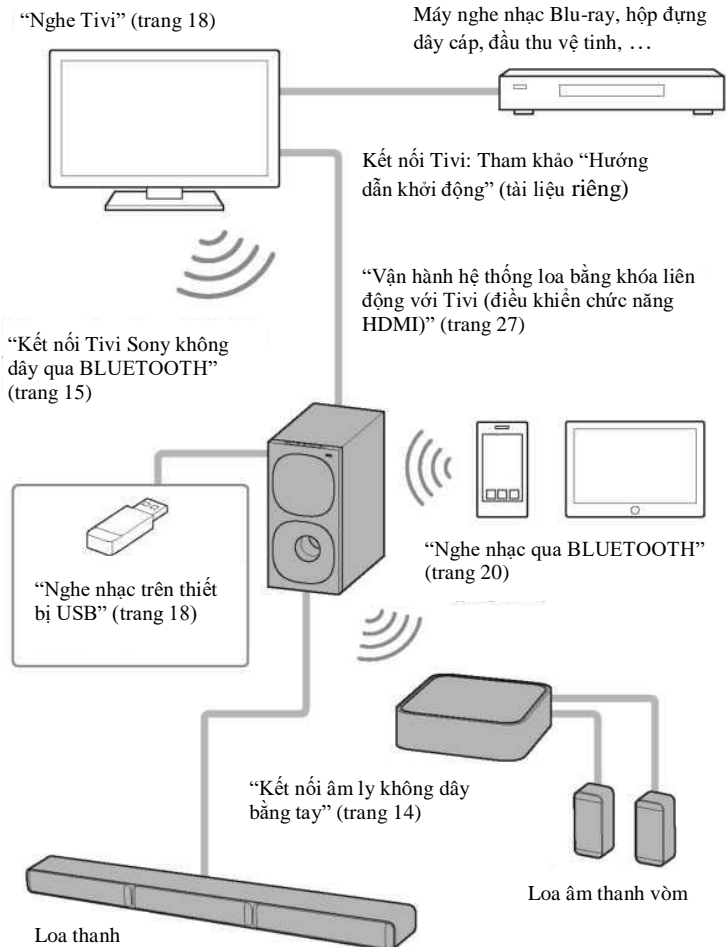

Mô tả các bộ phận và chức năng điều khiển

Loa siêu trầm

Mặt trước

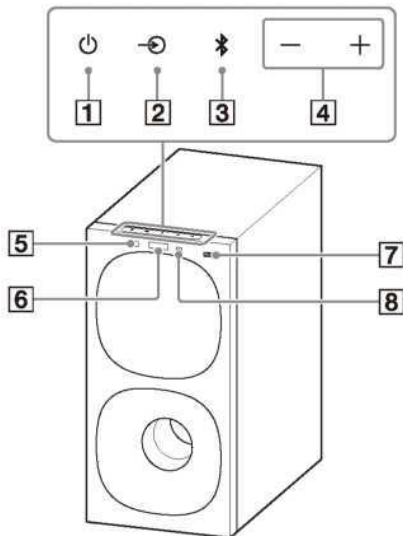

1 Nút $\text{\textcircled{P}}$ (nguồn)

Mở hệ thống loa hoặc cài đặt hệ thống ở chế độ chạy chờ.

2 Nút $\text{\textcircled{A}}$ (chọn đầu vào)

Chọn đầu vào phát lại trên hệ thống loa.

3 Nút **BLUETOOTH** (trang 20)

4 Nút +/- (âm lượng)

5 Đèn báo **BLUETOOTH**

- Màu xanh lam phát sáng: Đã thiết lập kết nối BLUETOOTH.
- Màu xanh lam nhấp nháy chậm: Đang thử thiết lập kết nối BLUETOOTH.
- Màu xanh lam nhấp nháy 2 lần liên tục: Trạng thái đang chờ ghép nối.

6 Màn hình hiển thị trước

7 Cổng $\text{\textcircled{U}}$ (USB) (trang 18)

- 8** Cảm biến điều khiển từ xa
- Hướng bộ điều khiển từ xa về phía cảm biến điều khiển từ xa để vận hành hệ thống loa.

Mặt sau

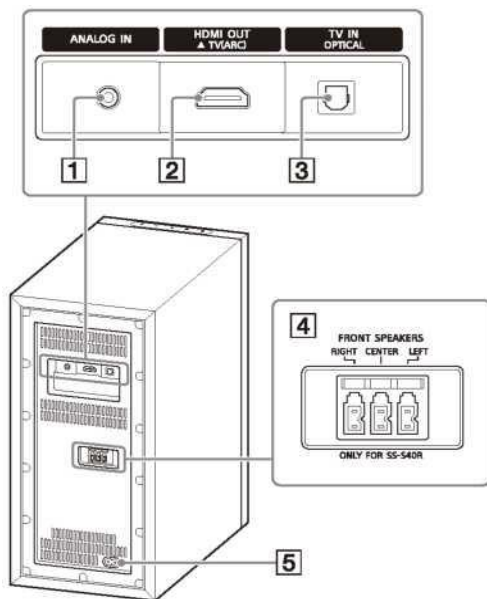

- 1 Giắc ANALOG IN**
- 2 Giắc HDMI OUT (TV (ARC))**
Kết nối Tivi có giắc đầu vào HDMI với cáp HDMI. Hệ thống loa tương thích với Công xuất ngược âm thanh (ARC). ARC có chức năng gửi âm thanh Tivi từ giắc HDMI của Tivi đến thiết bị AV như hệ thống loa.
- 3 Giắc TV IN (OPTICAL)**
- 4 Giắc FRONT SPEAKERS**
- 5 Đầu vào AC**

Âm ly không dây

Mặt trước

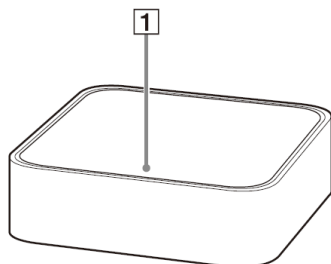

1 Đèn báo nguồn

Hiện thị trạng thái kết nối giữa loa siêu trầm và âm ly không dây cũng như trạng thái nguồn của âm ly không dây.

Màu đỏ

- Phát sáng: Âm ly không dây ở chế độ chạy chờ.

Màu xanh lục

- Phát sáng: Âm ly không dây đã kết nối với loa siêu trầm.
- Nhấp nháy chậm: Âm ly không dây đang thử kết nối với loa siêu trầm.

Màu vàng cam

- Phát sáng: Âm ly không dây đã kết nối với loa siêu trầm thông qua kết nối bằng tay.

Mặt sau

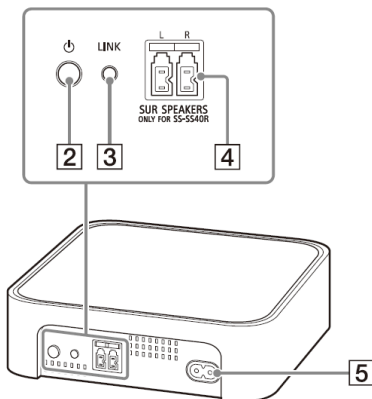

- Nhấp nháy chậm: Âm ly không dây đang thử kết nối với loa siêu trầm thông qua kết nối bằng tay.
- Nhấp nháy 2 lần liên tục: Âm ly không dây đang ở trạng thái chờ ghép nối thông qua kết nối bằng tay.
- Nhấp nháy nhanh: Đang cập nhật phần mềm.

Đèn tắt

- Âm ly không dây tắt.

2 Nút ϕ (nguồn)

Mở/tắt âm ly không dây.

3 Nút LINK (trang 14)

4 Giắc SUR SPEAKERS

5 Đầu vào AC

Bộ điều khiển từ xa

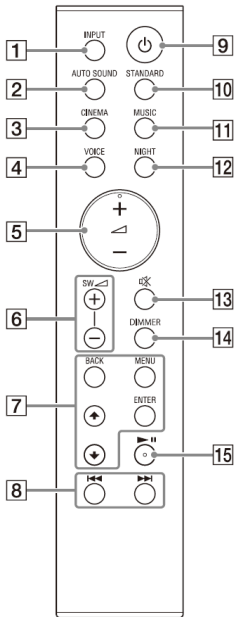

- 1 Nút INPUT (trang 18, 22, 23)**
Chọn nguồn đầu vào.
Mỗi lần nhấn nút INPUT, nguồn đầu vào sẽ thay đổi theo tuần tự sau:
[TV]→[ANALOG]→[BT]→[USB]
- 2 Nút AUTO SOUND (trang 24)**
Chọn AUTO SOUND cho chế độ âm thanh.
- 3 Nút CINEMA (trang 24)**
Chọn CINEMA cho chế độ âm thanh.
- 4 Nút VOICE (trang 25)**
Bật/tắt chế độ âm thanh.
- 5 Nút \triangle (âm lượng) +/-**
Điều chỉnh âm lượng.
- 6 Nút SW \triangle (âm lượng loa siêu trầm) +/-**
Điều chỉnh âm lượng loa siêu trầm.
- 7 Nút MENU (trang 18, 29)**
Bật/tắt trình đơn cài đặt trên màn hình trước.
Nút $\blacktriangle/\blacktriangledown$ (trang 18, 29)
Chọn các mục trong trình đơn cài đặt.
Chọn nội dung trên màn hình Tivi để phát lại qua USB.
Nút ENTER (trang 18, 29)
Chấp nhận lựa chọn.
Phát nội dung đã chọn bằng nút $\blacktriangle/\blacktriangledown$ để phát lại qua USB.
Nút BACK (trang 18, 29)
Trở lại màn hình hiển thị trước.
Chọn hàng trên để phát lại qua USB.
- 8 Nút $\blacktriangle\blacktriangle/\blacktriangleright\blacktriangleright$ (trở lại/tiếp theo) (trang 18, 20)**
Chọn đoạn nhạc hoặc tập tin âm thanh trước đó/tiếp theo.
Giữ nút này để tìm kiếm tới hoặc lui và phát lại qua USB.

- 9 Nút ϕ (nguồn)**
Mở hệ thống loa hoặc cài đặt hệ thống ở chế độ chạy chờ.
- 10 Nút STANDARD (trang 24)**
Chọn STANDARD cho chế độ âm thanh.
- 11 Nút MUSIC (trang 24)**
Chọn MUSIC cho chế độ âm thanh.
- 12 Nút NIGHT (trang 25)**
Bật/tắt chế độ ban đêm.
- 13 Nút \times (Tắt tiếng)**
Tắt âm thanh tạm thời. Nhấn nút này để tắt/mở âm thanh.
- 14 Nút DIMMER (trang 33)**
- 15 Nút $\blacktriangleright \parallel$ (phát/tạm dừng) (trang 18, 20)**
Phát, tạm dừng hoặc phát lại.
* Các nút $\triangleleft +$ và $\blacktriangleright \parallel$ có các điểm xúc giác. Sử dụng điểm xúc giác này để điều hướng trong quá trình vận hành hệ thống.

Thay pin bộ điều khiển từ xa

Nếu hệ thống loa không đáp ứng khi thao tác trên bộ điều khiển từ xa thì phải thay hai viên pin mới.

Sử dụng pin mangan R03 (cỡ AAA) cho bộ điều khiển từ xa.

Lắp đặt và kết nối

Lắp đặt và kết nối cơ bản

Tham khảo Hướng dẫn khởi động (tài liệu riêng)

Lắp hệ thống loa trên tường

Có thể lắp đặt loa thanh, loa âm thanh vòm và âm ly không dây trên tường.

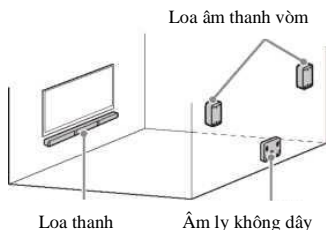

Lưu ý

- Chuẩn bị vít (không đi kèm sản phẩm) phù hợp với vật liệu xây tường và độ bền của tường. Vì tường thạch cao rất dễ vỡ nên phải cẩn thận khi bắt vít vào dầm tường. Lắp đặt loa hoặc âm ly không dây theo chiều ngang và cố định bằng vít trên phần phẳng nhẵn của tường.
- Công tác lắp đặt phải do đại lý Sony hoặc nhà thầu được cấp phép đảm nhận và đảm bảo an toàn trong khi lắp đặt.
- Sony không chịu trách nhiệm trong trường hợp xảy ra tai nạn hoặc thiệt hại do lắp đặt sai quy cách, tường yếu, sử dụng loại vít không phù hợp hoặc thấm họa tự nhiên.

Lắp loa thanh trên tường

- 1 Chuẩn bị 2 vít (không đi kèm sản phẩm) phù hợp với lỗ gắn tường ở phía sau loa thanh.

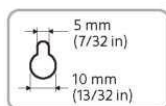
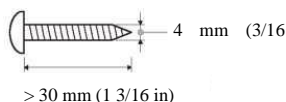

Lỗ phía sau loa thanh

- 2 GẮN TẤM TREO TƯỜNG (đi kèm sản phẩm) lên tường.

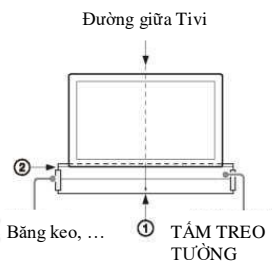

- 1 Căn chỉnh ĐƯỜNG GIỮA (①) của TẤM TREO TƯỜNG thẳng hàng với đường giữa Tivi của bạn.
- 2 Căn chỉnh ĐƯỜNG CHÂN (②) của TẤM TREO TƯỜNG thẳng hàng với đường chân Tivi của bạn, sau đó gắn TẤM TREO TƯỜNG lên tường bằng băng keo, ...

- 3** Bắt vít vào các dấu vạch (ⓑ) trên ĐƯỜNG BẮT VÍT (ⓐ) của TẤM TREO TƯỜNG như hình minh họa bên dưới.

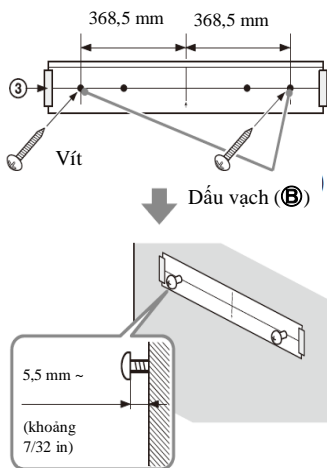

- 4** Tháo TẤM TREO TƯỜNG.

- 5** Treo loa lên tường bằng vít.

Căn chỉnh các lỗ phía sau loa thanh vòm thẳng hàng với vít, sau đó treo loa lên tường bằng 2 vít.

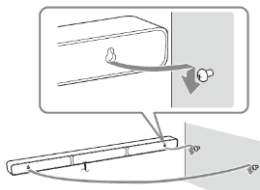

Lưu ý

Chà nhẵn TẤM TREO TƯỜNG trước khi gắn lên tường.

Lắp loa âm thanh vòm lên tường

- 1** Chuẩn bị 1 vít (không đi kèm sản phẩm) cho mỗi loa âm thanh vòm phù hợp với lỗ gắn tường ở phía sau loa.

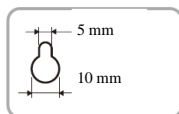
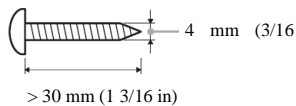

Lỗ phía sau loa âm thanh vòm

- 2** Bắt vít vào tường như hình minh họa bên dưới.

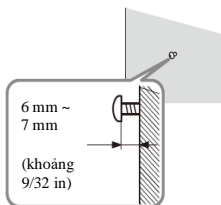

- 3** Treo loa lên tường bằng vít.

Căn chỉnh lỗ phía sau loa âm thanh vòm thẳng hàng với vít, sau đó treo loa lên tường bằng 2 vít.

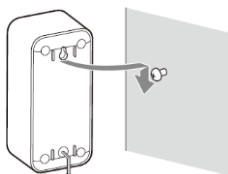

Lắp âm ly không dây lên tường

- 1 Chuẩn bị 2 vít (không đi kèm sản phẩm) phù hợp với các lỗ gắn tường ở phía dưới âm ly không dây.**

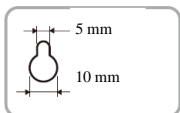
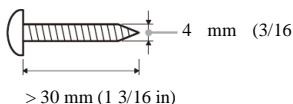

Lỗ phía dưới âm ly không dây

- 2 Bắt vít vào tường như hình minh họa bên dưới.**

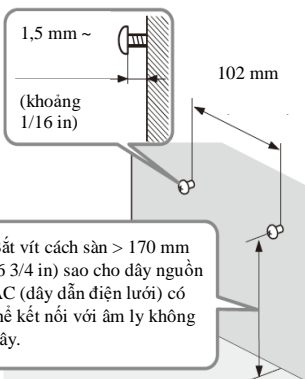

- 3 Treo âm ly không dây lên tường bằng vít.**

Căn chỉnh các lỗ phía dưới âm ly không dây thẳng hàng với vít, sau đó treo âm ly lên tường bằng 2 vít.

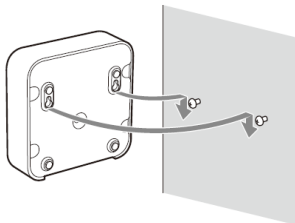

Kết nối âm ly không dây bằng tay

Âm ly không dây tự động kết nối với loa siêu trầm khi mở âm ly và loa. Nếu không thể tự động kết nối âm ly không dây với loa siêu trầm hoặc nếu bạn sử dụng nhiều sản phẩm không dây và muốn loa siêu trầm được kết nối không dây với âm ly thì phải tiến hành kết nối bằng tay.

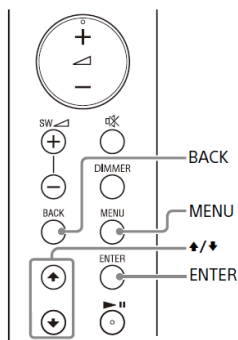

Đèn báo nguồn

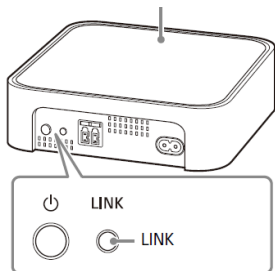

1 Nhấn nút MENU.

[CURRENT STATUS] xuất hiện trên màn hình điều khiển trước.

2 Nhấn nút \uparrow/\downarrow để chọn

[SPEAKER], sau đó nhấn nút ENTER.

3 Nhấn nút \uparrow/\downarrow để chọn [LINK], sau đó nhấn nút ENTER.

4 Nhấn nút \uparrow/\downarrow để chọn

[START], sau đó nhấn nút ENTER.

[LINK] nhấp nháy trên màn hình trước. Nhấn nút BACK để hủy kết nối bằng tay.

5 Nhấn nút LINK trên âm ly không dây.

Bắt đầu kết nối bằng tay. Đèn báo nguồn của âm ly nhấp nháy màu vàng cam 2 lần liên tục.

6 Khi [DONE] xuất hiện trên màn hình trước, nhấn nút MENU.

Kết nối được thiết lập và đèn báo nguồn của âm ly không dây phát sáng màu vàng cam.

Lưu ý

Nếu [ERROR] xuất hiện trên màn hình hiển thị trước, nghĩa là chưa thiết lập kết nối âm ly không dây. Thực hiện lại kết nối bằng tay.

Kết nối Tivi Sony không dây qua BLUETOOTH

Khi sử dụng Tivi Sony* có chức năng BLUETOOTH, bạn có thể nghe âm thanh Tivi hoặc thiết bị kết nối với Tivi bằng cách kết nối không dây hệ thống loa và Tivi.

* Tivi phải tương thích với A2DP (Chuẩn truyền âm thanh tân tiến) của chuẩn BLUETOOTH.

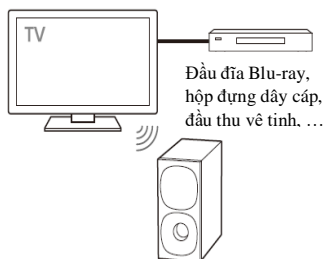

Lưu ý

Khi kết nối hệ thống loa với Tivi qua BLUETOOTH, bạn không thể hiển thị màn hình phát lại USB trên màn hình Tivi.

Để sử dụng toàn bộ chức năng của hệ thống loa, kết nối hệ thống loa và Tivi với cáp HDMI. Để biết thông tin chi tiết về các kết nối và thao tác để nghe âm thanh Tivi thông qua cáp HDMI, tham khảo Hướng dẫn khởi động (tài liệu riêng).

Nghe âm thanh Tivi bằng cách kết nối không dây hệ thống loa và Tivi

Bạn cần tiến hành ghép nối hệ thống loa với Tivi qua BLUETOOTH. Ghép nối là quá trình cần thiết để lưu trữ thông tin trên các thiết bị BLUETOOTH được kết nối không dây trước.

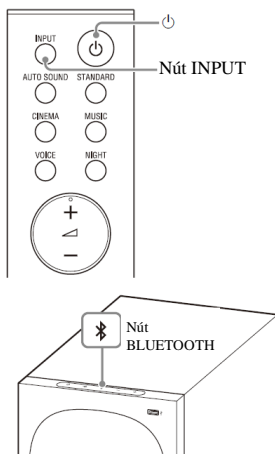

1 Mở Tivi.

2 Mở hệ thống loa.

3 Nhấn và giữ đồng thời nút BLUETOOTH trên loa siêu trầm và nút INPUT trên bộ điều khiển từ xa trong 5 giây.

Hệ thống loa bắt đầu chế độ ghép nối, [PAIRING] xuất hiện trên màn hình hiển thị trước và đèn báo BLUETOOTH nhấp nháy màu xanh lam 2 lần liên tục.

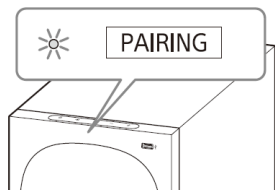

Lưu ý

4 Trên Tivi, tìm kiếm hệ thống loa bằng cách thực hiện thao tác ghép nối.

Danh sách các thiết bị BLUETOOTH được tìm kiếm sẽ xuất hiện trên màn hình Tivi. Tham khảo hướng dẫn sử dụng Tivi để biết cách ghép nối thiết bị BLUETOOTH với Tivi.

5 Ghép nối hệ thống loa với Tivi bằng cách chọn “HT-S40R” từ danh sách trên màn hình Tivi.

6 Đảm bảo rằng đèn báo BLUETOOTH trên loa siêu trầm phát sáng màu xanh lam và [TV-BT] xuất hiện trên màn hình hiển thị trước.

Kết nối giữa hệ thống loa và Tivi được thiết lập.

7 Sử dụng bộ điều khiển từ xa của Tivi để chọn chương trình hoặc đầu vào thiết bị.

Âm thanh của hình ảnh hiển thị trên màn hình Tivi được xuất ra từ hệ thống loa.

8 Sử dụng bộ điều khiển từ xa của Tivi để điều chỉnh âm lượng hệ thống loa.

Khi nhấn nút tắt tiếng trên bộ điều khiển từ xa của Tivi, âm thanh sẽ bị tắt tạm thời.

- Nếu âm thanh Tivi không được xuất ra từ hệ thống loa thì phải nhấn nút INPUT để chọn đầu vào Tivi và kiểm tra trạng thái màn hình hiển thị trước cùng với các đèn báo trên loa siêu trầm.

- [TV-BT] xuất hiện trên màn hình hiển thị trước: Hệ thống loa và Tivi đã kết nối và âm thanh Tivi được xuất ra từ hệ thống loa.
- Đèn báo BLUETOOTH nhấp nháy 2 lần liên tục và [PAIRING] xuất hiện trên màn hình hiển thị trước: Tiến hành ghép nối trên Tivi.
- [TV] xuất hiện trên màn hình hiển thị trước: Thực hiện các bước từ đầu.

- Khi kết nối hệ thống loa và Tivi với cáp HDMI, kết nối BLUETOOTH sẽ bị hủy. Để kết nối lại hệ thống loa với Tivi có chức năng BLUETOOTH, ngắt kết nối cáp HDMI và thực hiện từ đầu quá trình kết nối.
- [STANDARD] được chọn cho chế độ âm thanh trong khi hệ thống loa đang kết nối với Tivi có chức năng BLUETOOTH và [AUTO SOUND] được chọn cho chế độ âm thanh.

Nghe âm thanh của Tivi đã ghép nối

Bạn có thể mở/tắt hệ thống loa, điều chỉnh âm lượng và tắt tiếng bằng bộ điều khiển từ xa của Tivi khi kết nối không dây Tivi với hệ thống loa.

1 Mở Tivi bằng bộ điều khiển từ xa của Tivi.

Hệ thống loa được mở bằng cách khóa liên động với nguồn Tivi và âm thanh của Tivi được xuất ra từ hệ thống loa.

2 Sử dụng bộ điều khiển từ xa của Tivi để chọn chương trình hoặc đầu vào thiết bị.

Âm thanh của hình ảnh hiển thị trên màn hình Tivi được xuất ra từ hệ thống loa.

3 Sử dụng bộ điều khiển từ xa của Tivi để điều chỉnh âm lượng của hệ thống loa.

Khi nhấn nút tắt tiếng trên bộ điều khiển từ xa của Tivi, âm thanh sẽ bị tắt tạm thời.

Lưu ý

Nếu bạn chọn đầu vào khác không phải là [TV] trên bộ điều khiển từ xa đi kèm với hệ thống loa thì âm thanh của Tivi sẽ không được xuất ra từ hệ thống loa. Để xuất ra âm thanh của Tivi, nhấn nút INPUT để chọn đầu vào Tivi.

Gợi ý

Khi Tivi tắt, hệ thống loa cũng tắt bằng cách khóa liên động với nguồn Tivi.

Nghệ nhạc/âm thanh

Nghệ Tivi

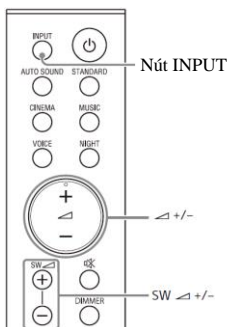

1 Nhấn nút INPUT để chọn [TV] trên màn hình hiển thị trước.

2 Điều chỉnh âm lượng.

- Nhấn nút \triangle +/- để điều chỉnh âm lượng.
- Nhấn nút SW \triangle +/- để điều chỉnh âm lượng loa siêu trầm.

Lưu ý

- Khi kết nối Tivi với giắc HDMI OUT (TV (ARC)) và giắc TV IN (OPTICAL), giắc đầu vào âm thanh sẽ được chọn tùy theo tín hiệu âm thanh nào được tiếp nhận trước.
- Khi nguồn đầu vào không có nhiều âm trầm, chẳng hạn như các chương trình Tivi, có thể khó nghe được âm trầm từ loa siêu trầm.

Gợi ý

Bạn có thể chọn đầu vào bằng cách nhấn nút \ominus trên loa siêu trầm.

Nghệ nhạc trên thiết bị USB

Lưu ý

- Để xem danh sách nội dung USB trên màn hình Tivi, đảm bảo kết nối hệ thống loa với Tivi bằng cáp HDMI.
- Thay đổi đầu vào Tivi thành đầu vào kết nối hệ thống loa.

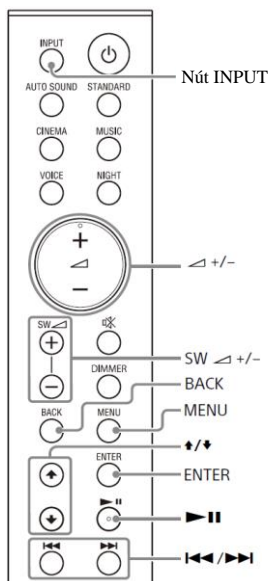

1 Cắm thiết bị USB vào cổng (USB).

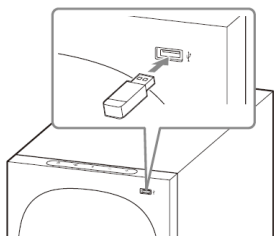

2 Nhấn INPUT để chọn [USB] trên màn hình hiển thị trước.

[READ] xuất hiện trên màn hình hiển thị trước và hệ thống loa bắt đầu đọc dữ liệu của thiết bị USB. Sau khi đọc xong dữ liệu, danh sách nội dung USB được hiển thị trên màn hình Tivi.

3 Nhấn nút \uparrow/\downarrow để chọn nội dung bạn muốn, sau đó nhấn nút ENTER.

Nội dung đã chọn bắt đầu phát. Bạn có thể nhấn nút BACK để di chuyển đến hàng trên.

4 Điều chỉnh âm lượng.

- Nhấn nút \triangleleft +/- để điều chỉnh âm lượng.
- Nhấn nút SW \triangleleft +/- để điều chỉnh âm lượng loa siêu trầm.

Lưu ý

- Khi nguồn đầu vào không có nhiều âm trầm, chẳng hạn như các chương trình Tivi, có thể khó nghe được âm trầm từ loa siêu trầm.

Chọn chế độ phát

Bạn có thể chọn chế độ phát để phát lại USB từ trình đơn cài đặt, chẳng hạn như phát lặp lại hoặc ngẫu nhiên.

1 Nhấn nút MENU.

[CURRENT STATUS] xuất hiện trên màn hình hiển thị trước.

2 Nhấn nút \uparrow/\downarrow / ENTER để chọn [USB]-[REPEAT].

3 Nhấn nút \uparrow/\downarrow / ENTER để chọn chế độ phát.

- [OFF]: Tắt lặp lại. Phát lại toàn bộ đoạn nhạc.
- [ONE]: Lặp lại một đoạn nhạc.
- [FOLDER]: Lặp lại toàn bộ đoạn nhạc trong thư mục hiện thời.
- [RANDOM]: Lặp lại toàn bộ đoạn nhạc trong thư mục hiện thời theo thứ tự ngẫu nhiên.
- [ALL]: Lặp lại toàn bộ đoạn nhạc.

4 Nhấn nút MENU để thoát trình đơn cài đặt.

Các thao tác khác

Để	Thực hiện
Tạm dừng hoặc khôi phục phát lại	Nhấn nút $\blacktriangleright\ \blacksquare$
Chọn đoạn nhạc trước đó hoặc tiếp theo	Nhấn nút $\blacktriangleleft/\blacktriangleright$
Tìm kiếm tới hoặc lui (tua lại/tua tới)	Nhấn và giữ nút $\blacktriangleleft/\blacktriangleright$

Lưu ý

- Không tháo thiết bị USB trong quá trình vận hành. Để tránh làm hỏng hoặc gây thiệt hại dữ liệu cho thiết bị USB, tắt hệ thống loa trước khi kết nối hoặc trước khi tháo thiết bị USB.
- [INVALID USB] xuất hiện trên màn hình hiển thị trước nếu bạn sử dụng thiết bị USB đã bị hỏng hoặc không được hỗ trợ.
- Chức năng tua lại/tua tới có thể không hoạt động tùy theo định dạng tập tin.

Thông tin về thiết bị USB trên màn hình Tivi

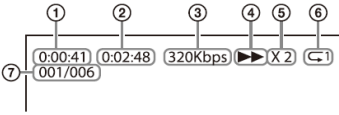

- ① Thời gian phát
- ② Tổng thời gian phát
- ③ Tốc độ bit
- ④ Trạng thái phát lại
- ⑤ Tốc độ tua lại/tua tới
- ⑥ Chế độ phát
- ⑦ Chỉ số tập tin đã chọn/Tổng số tập tin trong thư mục

Các thông báo dưới đây xuất hiện trên màn hình Tivi, tùy theo trạng thái của thiết bị USB.

- [File Unsupported] xuất hiện trong 2 giây ở phía dưới bên trái màn hình Tivi khi hệ thống bỏ qua tập tin không được hỗ trợ.
- [Device Not Support]
 - Thiết bị USB không được hỗ trợ.
 - Thiết bị cắm vào không phải là thiết bị USB, hoặc là thiết bị USB bị hỏng, hoặc là thiết bị USB không có chứa tập tin.
- [No USB] Không có thiết bị USB được cắm vào.
- [Waiting] Hệ thống loa đang tìm kiếm thiết bị USB.
- [This device is empty] Không có tập tin nào phát được trong thiết bị USB.

Lưu ý

- Một số thông tin có thể không hiển thị tùy theo nguồn phát lại.
- Một số thông tin đã hiển thị có thể khác tùy theo chế độ phát.

Nghệ nhạc bằng chức năng BLUETOOTH®

Nghệ nhạc bằng cách ghép nối thiết bị di động được kết nối lần đầu tiên

Để sử dụng chức năng BLUETOOTH, trước tiên bạn cần tiến hành ghép nối hệ thống loa với thiết bị di động.

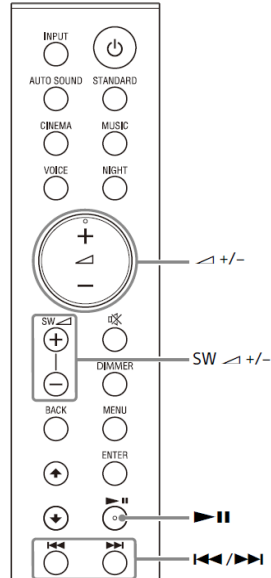

1 Nhấn và giữ nút BLUETOOTH trên loa siêu trầm trong 2 giây.

Hệ thống loa bắt đầu chế độ ghép nối, [PAIRING] xuất hiện trên màn hình hiển thị trước và đèn báo BLUETOOTH nhấp nháy màu xanh lam 2 lần liên tục.

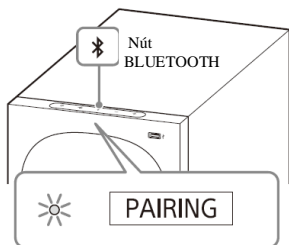

2 Trên thiết bị di động, tìm kiếm hệ thống loa bằng cách thực hiện thao tác ghép nối.

Danh sách các thiết bị BLUETOOTH cần tìm kiếm sẽ xuất hiện trên màn hình thiết bị di động. Để thực hiện ghép nối thiết bị BLUETOOTH với thiết bị di động, tham khảo hướng dẫn sử dụng thiết bị di động.

3 Ghép nối hệ thống loa với thiết bị di động bằng cách chọn "HTS40R" từ danh sách trên màn hình thiết bị di động.

Nếu có yêu cầu mã bảo mật, nhập "0000".

4 Đảm bảo rằng đèn báo BLUETOOTH trên loa siêu trầm phát sáng màu xanh lam và [BT] xuất hiện trên màn hình điều khiển trước.

Kết nối giữa hệ thống loa và thiết bị di động đã được thiết lập.

5 Phát lại âm thanh bằng ứng dụng nhạc trên thiết bị di động đã kết nối.

Âm thanh được xuất ra từ hệ thống loa.

6 Điều chỉnh âm lượng.

- Nhấn nút \triangle +/- để điều chỉnh âm lượng.
- Nhấn nút SW \triangle +/- để điều chỉnh âm lượng loa siêu trầm.
- Có thể sử dụng nút \blacktriangleright || và \blacktriangleleft / \blacktriangleright cho chức năng BLUETOOTH.
(Tìm kiếm tới hoặc lui sẽ không hoạt động nếu nhấn nút \blacktriangleleft / \blacktriangleright).

Lưu ý

- Bạn có thể ghép nối các thiết bị BLUETOOTH theo số lượng như bên dưới.
 - Thiết bị di động: 9.
 - Tivi Sony có BLUETOOTH: 1Nếu một thiết bị mới được ghép nối sau khi ghép nối số lượng thiết bị nêu trên thì phải thay mới thiết bị đã kết nối cũ nhất.
- Tiến hành ghép nối các thiết bị di động kế tiếp.
- Khi nguồn đầu vào không có nhiều âm trầm, chẳng hạn như các chương trình Tivi, có thể khó nghe được âm trầm từ loa siêu trầm.

Gợi ý

- Bạn có thể kiểm tra trạng thái kết nối của BLUETOOTH bằng cách kiểm tra trạng thái đèn báo BLUETOOTH.
- Khi đã chọn đầu vào BLUETOOTH, nhấn nút BLUETOOTH trên loa siêu trầm và hệ thống loa sẽ bắt đầu chế độ ghép nối.

Nghe nhạc từ thiết bị đã ghép nối

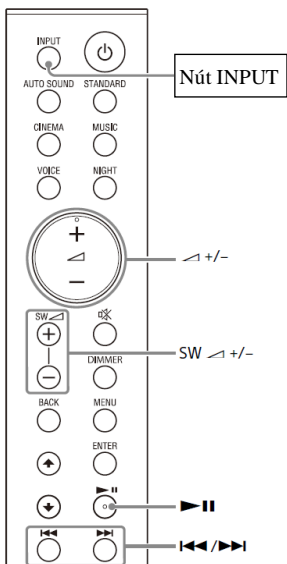

1 Bật BLUETOOTH trên thiết bị di động.

2 Nhấn nút INPUT vài lần để chọn [BT] hoặc nhấn nút BLUETOOTH trên loa siêu trầm.

Đèn báo BLUETOOTH nhấp nháy và hệ thống loa tự động kết nối lại với thiết bị BLUETOOTH được kết nối gần đây nhất.

3 Đảm bảo rằng đèn báo BLUETOOTH phát sáng màu xanh lam.

Kết nối giữa hệ thống loa và thiết bị di động đã được thiết lập.

4 Phát lại âm thanh bằng ứng dụng nhạc trên thiết bị di động đã kết nối.

Âm thanh được xuất ra từ hệ thống loa.

5 Điều chỉnh âm lượng.

- Nhấn nút ◀ +/- để điều chỉnh âm lượng.
- Nhấn nút SW ◀ +/- để điều chỉnh âm lượng loa siêu trầm.
- Có thể sử dụng nút ▶|| và ◀◀/▶▶ cho chức năng BLUETOOTH. (Tìm kiếm tới hoặc lui sẽ không hoạt động nếu nhấn ◀◀/▶▶).

Lưu ý

Khi nguồn đầu vào không có nhiều âm trầm, chẳng hạn như các chương trình Tivi, có thể khó nghe được âm trầm từ loa siêu trầm.

Gợi ý

Sau khi thiết lập kết nối, chọn “HT-S40R” trên thiết bị di động.

Ngắt kết nối thiết bị di động

Thực hiện theo một trong các mục bên dưới.

- Vô hiệu chức năng BLUETOOTH trên thiết bị di động.
- Cài đặt [BT]-[POWER] là [OFF] (trang 31).
- Tắt hệ thống loa hoặc thiết bị di động.

Nghệ nhạc trên thiết bị âm thanh đã kết nối bằng cáp Mini Stereo

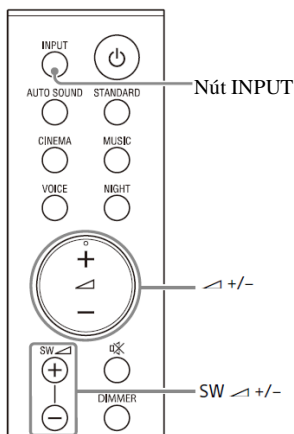

1 Kết nối thiết bị âm thanh với giắc ANALOG IN.

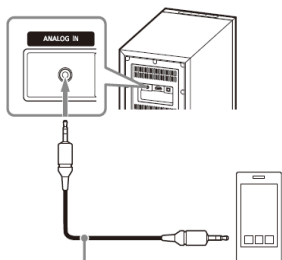

Cáp âm thanh Analog

Điện thoại thông minh, WALKMAN®, thiết bị âm thanh

2 Nhấn nút INPUT vài lần để chọn [ANALOG] trên màn hình hiển thị trước.

3 Bắt đầu phát lại nhạc bằng cách khởi động thiết bị âm thanh đã kết nối.

Âm thanh được xuất ra từ hệ thống loa.

4 Điều chỉnh âm lượng.

- Nhấn nút \triangle +/- để điều chỉnh âm lượng.
- Nhấn nút SW \triangle +/- để điều chỉnh âm lượng loa siêu trầm.

Lưu ý

Khi nguồn đầu vào không có nhiều âm trầm, chẳng hạn như các chương trình Tivi, có thể khó nghe được âm trầm từ loa siêu trầm

Điều chỉnh chất lượng âm thanh

Cài đặt hiệu ứng âm thanh được tùy chỉnh cho các nguồn âm thanh (chế độ âm thanh)

Bạn có thể thưởng thức các hiệu ứng âm thanh lập trình trước và tùy chỉnh cho các nguồn âm thanh khác nhau.

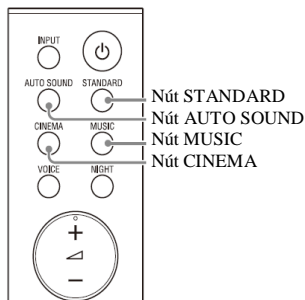

1 Nhấn một trong các nút chọn chế độ âm thanh (AUTO SOUND, STANDARD, CINEMA, MUSIC) để chọn chế độ âm thanh.

Nút	Chức năng
AUTO SOUND	[AUTO SOUND] xuất hiện trên màn hình hiển thị trước. Cài đặt chế độ âm thanh phù hợp được chọn tự động từ STANDARD, CINEMA hoặc MUSIC.
STANDARD	[STANDARD] xuất hiện trên màn hình hiển thị trước. Các hiệu ứng âm thanh được tối ưu hóa cho nguồn âm thanh riêng lẻ.

Nút	Chức năng
CINEMA	[CINEMA] xuất hiện trên màn hình hiển thị trước. Âm thanh được phát lại với các hiệu ứng âm thanh vòm, trung thực, mạnh mẽ, phù hợp khi xem phim.
MUSIC	[MUSIC] xuất hiện trên màn hình hiển thị trước. Các hiệu ứng âm thanh được tối ưu hóa để nghe nhạc.

Tạo bộ lọc hội thoại (VOICE)

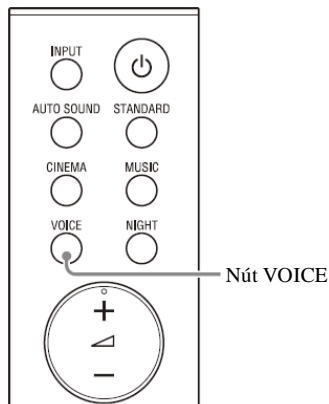

1 Nhấn nút VOICE để cài đặt kích hoạt/tắt chức năng.

Màn hình hiển thị trước	Chức năng
[Vo.ON]	Hội thoại dễ nghe hơn bằng cách tăng dải hội thoại.
[Vo.OFF]	Tắt chế độ thoại.

Trải nghiệm âm thanh rõ ở mức âm lượng thấp vào ban đêm (chế độ NIGHT)

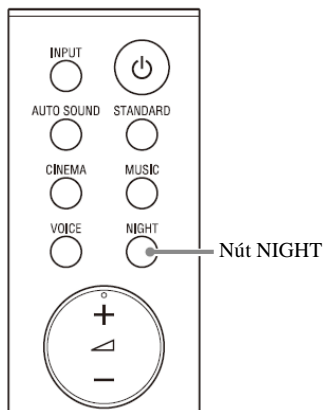

1 Nhấn nút NIGHT để cài đặt kích hoạt/tắt chức năng.

Màn hình hiển thị trước	Chức năng
[N.ON]	Xuất ra âm thanh ở mức âm lượng thấp với độ trung thực và độ rõ hội thoại cao.
[N.OFF]	Tắt chế độ ban đêm.

Lưu ý

Khi tắt hệ thống loa, cài đặt này sẽ tự động chuyển sang [N.OFF].

Kiểm tra các cài đặt âm thanh hiện thời

Bạn có thể kiểm tra các cài đặt chế độ âm thanh, chế độ ban đêm và chế độ thoại cũng như luồng thông tin hiện thời.

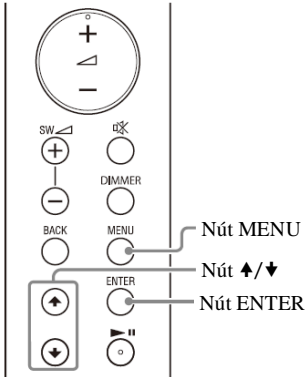

1 Nhấn nút MENU.

[CURRENT STATUS] xuất hiện trên màn hình hiển thị trước, sau đó nhấn nút ENTER.

2 Nhấn nút ▼ vài lần để chọn mục mà bạn muốn.

Cài đặt hiện thời xuất hiện theo trình tự bên dưới.

Chế độ âm thanh → Chế độ thoại
→ Chế độ ban đêm → Luồng thông tin. Nhấn nút ▲ và cài đặt hiện thời xuất hiện theo trình tự ngược lại.

3 Nhấn nút MENU để thoát trình đơn cài đặt.

Vận hành hệ thống loa bằng cách khóa liên động với Tivi

Vận hành hệ thống loa bằng cách khóa liên động với Tivi (Chức năng điều khiển HDMI)

Kết nối Tivi tương thích với chức năng điều khiển HDMI bằng cáp HDMI cho phép khóa liên động vận hành hệ thống loa như mở/tắt nguồn hoặc điều chỉnh âm lượng trên Tivi.

Chức năng điều khiển HDMI

Chức năng điều khiển HDMI cho phép vận hành các thiết bị đã kết nối với cáp HDMI (Giao diện đa phương tiện độ phân giải cao) bằng cách khóa liên động với nhau.

Mặc dù chức năng này hoạt động trên các thiết bị tương thích với chức năng điều khiển HDMI nhưng có thể không hoạt động nếu kết nối các thiết bị khác không phải là các thiết bị do Sony sản xuất.

Chuẩn bị vận hành bằng cách khóa liên động với Tivi

Cho phép thực hiện các cài đặt chức năng điều khiển HDMI trên Tivi đã kết nối với hệ thống loa bằng cáp HDMI. Chức năng điều khiển HDMI của hệ thống loa được cài đặt mặc định là [ON] (trang 31).

Gợi ý

- Khi kết nối một thiết bị như đầu đĩa Blu-ray với Tivi bằng cáp HDMI, kích hoạt chức năng điều khiển HDMI.

- Để kích hoạt chức năng điều khiển HDMI của Tivi hoặc đầu đĩa Blu-ray, tham khảo hướng dẫn sử dụng Tivi và đầu đĩa Blu-ray.
- Nếu bạn kích hoạt chức năng điều khiển HDMI (đồng bộ “BRAVIA”) khi sử dụng Tivi của Sony thì chức năng điều khiển HDMI của hệ thống loa cũng tự động được kích hoạt.

Khởi động hoặc điều chỉnh âm lượng bằng bộ điều khiển từ xa của Tivi

Khi khởi động hoặc điều chỉnh âm lượng bằng bộ điều khiển từ xa của Tivi, quá trình khởi động hoặc điều chỉnh âm lượng của hệ thống loa sẽ được khóa liên động.



Khóa liên động an toàn

Khi bạn mở hoặc tắt Tivi, hệ thống loa sẽ tự động mở hoặc tắt.

Lưu ý

Nếu bạn tắt hệ thống loa trước khi tắt Tivi thì hệ thống loa có thể không tự động mở ngay cả khi bạn mở Tivi vào lần kế tiếp. Trong trường hợp này, thực hiện thao tác dưới đây.

- Chọn hệ thống loa cho thiết bị đầu ra âm thanh trong trình đơn Tivi.
- Khi sử dụng Tivi Sony, mở hệ thống loa trong khi mở Tivi.

Điều chỉnh âm lượng

Âm thanh của Tivi mà bạn đang xem được tự động xuất ra từ hệ thống loa. Bạn có thể điều chỉnh âm lượng hệ thống loa bằng bộ điều khiển từ xa của Tivi.

Chức năng khóa liên động khác

Chức năng phát một chạm

Khi bạn phát nội dung trên một đầu đĩa Blu-ray, “PlayStation®4”, ... được kết nối với Tivi, hệ thống loa và Tivi sẽ tự động mở.

Gợi ý

Bạn có thể thay đổi cài đặt chức năng điều khiển HDMI ở phần [HDMI]-[CONTROL FOR HDMI] (trang 31) trong trình đơn cài đặt.

Thay đổi các cài đặt

Sử dụng trình đơn cài đặt

Bạn có thể cài đặt các mục dưới đây thông qua trình đơn cài đặt. Các cài đặt của bạn được lưu trữ ngay cả khi bạn ngắt dây nguồn AC (dây dẫn điện lưới).

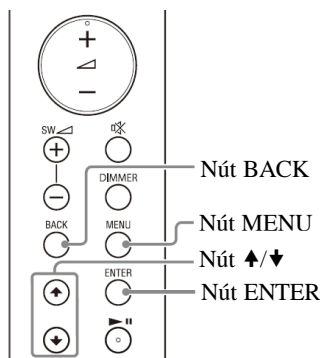

1 Nhấn nút MENU để vào trình đơn cài đặt.

Trình đơn cài đặt xuất hiện trên màn hình hiển thị trước.

2 Nhấn nút ▲/▼ vài lần để chọn mục mong muốn, sau đó nhấn nút ENTER.

Bạn có thể chọn các mục bên dưới.

- [CURRENT STATUS] (Kiểm tra trạng thái hiện tại) (trang 30).
- [SPEAKER] (Cài đặt loa) (trang 30).
- [AUDIO] (Cài đặt âm thanh) (trang 31).
- [HDMI] (Cài đặt HDMI) (trang 31).
- [BT] (Cài đặt BLUETOOTH) (trang 31).
- [USB] (Cài đặt USB) (trang 31).
- [SYSTEM] (Cài đặt hệ thống loa) (trang 32).
- [RESET] (Cài đặt lại hệ thống loa) (trang 32).
- [UPDATE] (Cập nhật hệ thống loa) (trang 32).

3 Nhấn nút ▲/▼ vài lần để chọn cài đặt, sau đó nhấn nút ENTER.

Để trở lại hàng trên, nhấn nút BACK.

4 Nhấn nút MENU để thoát trình đơn cài đặt.

Cài đặt các mục trình đơn

Tên mục	Chức năng
[CURRENT STATUS] (Kiểm tra trạng thái hiện tại)	Đây không phải là các mục trình đơn cài đặt. Bạn có thể kiểm tra các cài đặt chế độ âm thanh, ban đêm và thoại cũng như luồng thông tin hiện thời. Để biết thông tin chi tiết về thao tác, tham khảo “Kiểm tra các cài đặt âm thanh hiện thời” (trang 26).
[Vo. ON]/[Vo.OFF] (Chế độ thoại)	
[N.ON]/[N.OFF] (Chế độ ban đêm)	
[NO INFO.]/[LPCM]/[DOLBY DIGITAL] (Luồng thông tin)	
[SPEAKER] (Cài đặt loa)	<ul style="list-style-type: none"> • [ON]: Xuất âm thanh từ tất cả các loa, bất kể số kênh âm thanh cho nguồn phát lại. • [OFF]: Xuất âm thanh từ các loa tương ứng với kênh âm thanh cho nguồn phát lại.
[SUR.L.DISTANCE]/[SUR.R.DISTANCE] (Khoảng cách loa âm thanh vòm)	<p>Điều chỉnh khoảng cách 1 m-6 m (0.1m /quãng) (3 feet-20 feet (3 inch/quãng)) từ vị trí ngồi đến loa âm thanh vòm (trái hoặc phải).</p> <p>Lưu ý Bạn có thể thay đổi đơn vị đo (mét hoặc feet) ở mục [DISTANCE UNIT].</p>
[DISTANCE UNIT]	<p>Thay đổi đơn vị đo (mét hoặc feet) đối với [SUR.L.DISTANCE]/[SUR.R.DISTANCE].</p> <ul style="list-style-type: none"> • [METER]: Hiện thị Mét. • [FEET]: Hiện thị Feet.
[SUR.L.LEVEL]/[SUR.R.LEVEL] (Cường độ âm thanh của loa âm thanh vòm)	<p>Điều chỉnh cường độ âm thanh của loa âm thanh vòm (trái hoặc phải) -6dB ~ +6dB (0,5dB/quãng).</p> <p>Lưu ý Đảm bảo [TEST TONE] được cài đặt là [ON] để điều chỉnh dễ dàng.</p>
[TEST TONE]	<p>[ON]: Xuất tín hiệu thử từ mỗi loa theo tuần tự. [OFF]: Tắt tín hiệu thử.</p> <p>Lưu ý Tín hiệu thử không được xuất ra đầu cho [TEST TONE] được cài đặt là [ON] và đã chọn đầu vào [USB]. Chọn đầu vào khác với [USB].</p>
[LINK]	<ul style="list-style-type: none"> • [START]: Tiến hành kết nối bằng tay âm ly không dây với loa siêu trầm. Để biết thông tin chi tiết, tham khảo “Kết nối âm ly không dây bằng tay” (trang 14). Để hủy kết nối bằng tay, nhấn nút BACK. • [CANCEL]: Trở lại hàng trên [LINK].

Tên mục	Chức năng
[AUDIO] (Cài đặt âm thanh)	<p>[DRC] Giúp xem phim ở mức âm lượng thấp. DRC áp dụng cho các nguồn Kỹ thuật số Dolby. (Điều khiển dải động học)</p> <ul style="list-style-type: none"> • [ON]: Nén âm thanh theo thông tin trong nội dung. • [OFF]: Âm thanh chưa được nén. <hr/> <p>[A.VOL] (Âm lượng tự động) Điều chỉnh âm lượng tự động theo mức đầu vào của một thiết bị đã kết nối. (Âm lượng tự động)</p> <ul style="list-style-type: none"> • [ON]: Điều chỉnh âm lượng tự động. • [OFF]: Tắt. <hr/> <p>[DUAL] (2 kênh) Bạn có thể trải nghiệm âm thanh đa kênh khi hệ thống loa nhận tín hiệu phát thanh đa kênh Kỹ thuật số Dolby. (2 kênh)</p> <ul style="list-style-type: none"> • [MAIN]: Xuất ra âm thanh của ngôn ngữ chính. • [SUB]: Xuất ra âm thanh của ngôn ngữ phụ. • [M/S]: Xuất ra âm thanh hỗn hợp của ngôn ngữ chính và phụ. <p>Lưu ý Để nhận tín hiệu Kỹ thuật số Dolby, bạn cần kết nối Tivi hoặc thiết bị khác với giắc TV IN (OPTICAL) bằng cáp quang kỹ thuật số hoặc với giắc HDMI OUT (TV (ARC)) bằng cáp HDMI.</p>
[HDMI] (Cài đặt HDMI)	<p>[CONTROL FOR HDMI] • [ON]: Kích hoạt chức năng điều khiển HDMI. Các thiết bị kết nối bằng cáp HDMI có thể hoạt động riêng lẻ. (Điều khiển HDMI)</p> <ul style="list-style-type: none"> • [OFF]: Tắt chức năng điều khiển HDMI. <hr/> <p>[TV AUDIO] Bạn có thể cài đặt âm thanh phát lại được truyền vào từ cáp HDMI hoặc cáp quang kỹ thuật số. (Âm thanh TV)</p> <ul style="list-style-type: none"> • [AUTO]: Phát âm thanh từ cáp HDMI hoặc cáp quang kỹ thuật số. Khi bạn kết nối cáp HDMI hoặc cáp quang kỹ thuật số, hệ thống loa sẽ vận hành bằng cách chọn cáp đã kết nối cho đầu vào Tivi. • [OPTICAL]: Phát âm thanh từ giắc TV IN (OPTICAL) cho đầu vào Tivi.
[BT] (Cài đặt BLUETOOTH)	<p>[POWER] • [ON]: Kích hoạt chức năng BLUETOOTH. (Chức năng BLUETOOTH)</p> <ul style="list-style-type: none"> • [OFF]: Tắt chức năng BLUETOOTH. <p>Lưu ý Khi tắt chức năng BLUETOOTH, đầu vào BLUETOOTH sẽ được bỏ qua trong khi chọn đầu vào bằng cách nhấn nút INPUT.</p> <hr/> <p>[STANDBY] Khi hệ thống loa nhận được thông tin ghép nối, bạn có thể mở hệ thống loa và nghe nhạc từ thiết bị BLUETOOTH ngay cả khi hệ thống loa ở chế độ chạy chờ bằng cách cài đặt chế độ chạy chờ BLUETOOTH là ON. (Chế độ chờ BLUETOOTH)</p> <ul style="list-style-type: none"> • [ON]: Kích hoạt chế độ chạy chờ BLUETOOTH. • [OFF]: Tắt chế độ chạy chờ BLUETOOTH. <p>Lưu ý Điện năng tiêu thụ sẽ tăng khi kích hoạt chế độ chạy chờ BLUETOOTH.</p>
[USB] (Cài đặt USB)	<p>[REPEAT] (Lặp lại chế độ phát) • [OFF]: Không lặp lại. Phát lại toàn bộ đoạn nhạc. (Chế độ lặp lại)</p> <ul style="list-style-type: none"> • [ONE]: Lặp lại một đoạn nhạc. • [FOLDER]: Lặp lại toàn bộ đoạn nhạc trong thư mục hiện thời. • [RANDOM]: Lặp lại toàn bộ đoạn nhạc trong thư mục hiện thời theo thứ tự ngẫu nhiên. • [ALL]: Lặp lại toàn bộ đoạn nhạc.

Tên mục	Chức năng	
[SYSTEM] (Cài đặt hệ thống loa)	[AUTO STANDBY]	<ul style="list-style-type: none"> • [ON]: Kích hoạt chức năng tự động chạy chờ. Khi bạn không vận hành hệ thống loa trong khoảng 20 phút, hệ thống loa tự động bắt đầu chế độ chạy chờ. • [OFF]: Tắt.
	[VERSION] (Thông tin về phiên bản)	Thông tin về phiên bản phần lõi hiện thời của hệ thống loa xuất hiện trên màn hình hiển thị trước.
	[SUR. AMP. INFO] (Thông tin về phiên bản âm ly không dây)	<ul style="list-style-type: none"> • [LATEST]: Âm ly không dây là phiên bản mới nhất. • [PLEASE UPDATE]: Âm ly không dây không phải là phiên bản mới nhất. • [NOT CONNECTED]: Âm ly không dây chưa kết nối với loa siêu trầm.
[RESET] (Cài đặt lại hệ thống loa)	[ALL RESET]	Bạn có thể cài đặt lại hệ thống loa theo các cài đặt mặc định tại nhà máy. Để biết thông tin chi tiết, tham khảo “Cài đặt lại hệ thống loa” (trang 40).
[UPDATE] (Cập nhật hệ thống loa)	[START]	<p>Bạn có thể cập nhật phần mềm sau khi kết nối bộ nhớ USB nơi tập tin cập nhật phần mềm được lưu trữ với hệ thống loa. Khi có sẵn bản cập nhật phần mềm, chúng tôi sẽ thông báo cho bạn theo các trang web sau đây:</p> <ul style="list-style-type: none"> • Đối với khách hàng ở Châu Mỹ: https://www.sony.com/am/support. • Đối với khách hàng ở Châu Âu: https://www.sony.eu/support. • Đối với khách hàng ở Châu Á Thái Bình Dương, Châu Đại Dương, Trung Đông và Châu Phi: https://www.sony-asia.com/support.
		<p>Lưu ý Trước khi cập nhật, đảm bảo rằng âm ly không dây đã mở và kết nối với loa siêu trầm.</p>
	[CANCEL]	Trở lại hàng trên [UPDATE].

Thay đổi độ sáng của màn hình hiển thị trước và các đèn báo (DIMMER)

Bạn có thể thay đổi độ sáng như bên dưới.

- Màn hình hiển thị trước.
- Đèn báo BLUETOOTH.
- Đèn báo nguồn trên âm ly không dây.

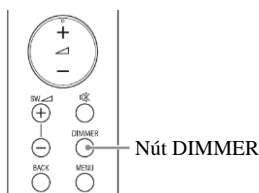

1 Nhấn nút DIMMER vài lần để chọn cài đặt mong muốn.

Màn hình hiển thị trước	Chức năng
[BRIGHT]	Màn hình hiển thị trước và các đèn báo sáng mạnh.
[DARK]	Màn hình hiển thị trước và các đèn báo sáng yếu.
[OFF]	Màn hình hiển thị trước tắt.

Lưu ý

Màn hình hiển thị trước tắt khi chọn [OFF]. Màn hình tự động mở khi bạn nhấn bất cứ nút nào, sau đó lại tắt nếu bạn không khởi động hệ thống loa trong khoảng 10 giây. Tuy nhiên, trong một số trường hợp, màn hình hiển thị trước có thể không tắt. Lúc này, độ sáng của màn hình hiển thị trước giống như khi chọn [DARK].

Tiết kiệm điện năng

Để vận hành hệ thống loa tiết kiệm điện năng, thay đổi các cài đặt dưới đây.

Tắt hệ thống loa bằng cách dò tìm trạng thái sử dụng

Khi chức năng tự động chạy chờ được cài đặt là ON, hệ thống loa bắt đầu chế độ tự động chạy chờ khi bạn không vận hành hệ thống loa trong khoảng 20 phút và hệ thống loa không nhận được tín hiệu đầu vào.

1 Cài đặt [SYSTEM]-[AUTO STANDBY] là [ON].

Tiết kiệm điện khi ở chế độ chạy chờ

Để tiết kiệm điện khi ở chế độ chạy chờ, cài đặt [BT]-[STANDBY] là [OFF] (trang 31).

Xử lý sự cố

Nếu hệ thống loa không hoạt động đúng chức năng, tiến hành xử lý theo trình tự dưới đây.

- 1 Tìm nguyên nhân và thực hiện giải pháp xử lý sự cố ở mục này.
- 2 Cài đặt lại hệ thống loa. Toàn bộ cài đặt hệ thống loa trở về trạng thái ban đầu. Để biết thông tin chi tiết, tham khảo “Cài đặt lại hệ thống loa” (trang 40).

Nếu vẫn không xử lý được sự cố, tư vấn đại lý Sony gần nhất. Khi bạn yêu cầu sửa chữa, bạn phải mang toàn bộ loa thanh, loa siêu trầm, âm ly không dây và loa âm thanh vòm đầu cho chỉ có một loa gặp sự cố.

Nguồn điện

Hệ thống loa không được cấp nguồn.

- ➔ Đảm bảo dây nguồn AC (dây dẫn điện lưới) được kết nối an toàn.
- ➔ Rút dây nguồn AC (dây dẫn điện lưới) ra khỏi ổ cắm (điện lưới) rồi cắm lại sau vài phút.

Hệ thống loa tự động tắt.

- ➔ Chức năng tự động chạy chờ đang hoạt động. Cài đặt [SYSTEM]-[AUTO STANDBY] là [OFF] (trang 32).

Hệ thống loa không mở sau khi đã mở Tivi.

- ➔ Cài đặt [HDMI]-[CONTROL FOR HDMI] là [ON] (trang 31). Tivi phải hỗ trợ chức năng điều khiển HDMI. Để biết thông tin chi tiết, tham khảo hướng dẫn sử dụng Tivi.

- ➔ Kiểm tra các cài đặt loa của Tivi. Hệ thống loa đồng bộ với các cài đặt loa của Tivi. Để biết thông tin chi tiết, tham khảo hướng dẫn sử dụng Tivi.
- ➔ Tùy theo loại Tivi, nếu trước đó âm thanh được xuất ra từ loa của Tivi thì hệ thống loa có thể không mở bằng cách khóa liên động với Tivi ngay cả khi đã mở Tivi.

Hệ thống loa tắt khi Tivi tắt.

- ➔ Kiểm tra cài đặt chức năng điều khiển HDMI (trang 31). Khi chức năng điều khiển HDMI được cài đặt là ON và đầu vào hệ thống loa là đầu vào Tivi, hệ thống loa sẽ tự động tắt khi bạn tắt Tivi.

Hệ thống loa không tắt ngay cả khi đã tắt Tivi.

- ➔ Kiểm tra cài đặt chức năng điều khiển HDMI (trang 31). Khi bạn tắt Tivi, hệ thống loa chỉ tự động tắt nếu đầu vào hệ thống loa là đầu vào Tivi. Tivi phải hỗ trợ chức năng điều khiển HDMI. Để biết thông tin chi tiết, tham khảo hướng dẫn sử dụng Tivi.

Hình ảnh

Không có hình ảnh hoặc hình ảnh không được xuất đúng cách.

- ➔ Chọn đầu vào phù hợp.
- ➔ Nếu không có hình ảnh sau khi đã chọn đầu vào Tivi thì phải sử dụng bộ điều khiển từ xa của Tivi để chọn kênh Tivi mà bạn muốn.
- ➔ Ngắt kết nối cáp HDMI, sau đó kết nối lại. Đảm bảo cáp được cắm chặt.

Âm thanh

Hệ thống loa không thể kết nối với Tivi qua BLUETOOTH.

➔ Khi bạn kết nối hệ thống loa và Tivi với cáp HDMI, kết nối BLUETOOTH sẽ bị hủy. Ngắt kết nối cáp HDMI rồi thực hiện kết nối từ đầu (trang 15).

Không có âm thanh xuất ra từ hệ thống loa.

- ➔ Kiểm tra loại và kết nối của cáp HDMI hoặc cáp quang kỹ thuật số được kết nối với hệ thống loa và Tivi (tham khảo Hướng dẫn khởi động đi kèm sản phẩm).
- ➔ Ngắt kết nối tất cả dây cáp kết nối hệ thống loa với Tivi, sau đó kết nối lại. Rút dây nguồn AC (dây dẫn điện lưới) của Tivi và hệ thống loa ra khỏi ổ cắm, sau đó cắm lại.
- ➔ Khi hệ thống loa và Tivi chỉ được kết nối với cáp HDMI, kiểm tra các mục bên dưới.
 - Giắc HDMI của Tivi đã kết nối được dán nhãn là “ARC”.
 - Chức năng điều khiển HDMI của Tivi được cài đặt là ON.
 - Chức năng ARC của Tivi đã kích hoạt.
 - Trên hệ thống loa, chức năng điều khiển HDMI được cài đặt là ON (trang 31).
- ➔ Nếu Tivi không tương thích với Cổng xuất ngược âm thanh (ARC) thì phải kết nối cáp quang kỹ thuật số (tham khảo Hướng dẫn khởi động đi kèm sản phẩm). Nếu Tivi không tương thích với Cổng xuất ngược âm thanh (ARC) thì âm thanh Tivi sẽ không được xuất ra từ hệ thống loa ngay cả khi đã kết nối hệ thống loa với giắc HDMI IN của Tivi.
- ➔ Nếu không có âm thanh xuất ra từ thiết bị được kết nối với giắc đầu vào quang học của Tivi thì thực hiện như bên dưới.
 - Kết nối hộp đựng cáp hoặc đầu thu vệ tinh với giắc TV IN (OPTICAL) của hệ thống loa.

- ➔ Nhấn nút INPUT vài lần để chọn đầu vào Tivi (trang 18).
- ➔ Tăng âm lượng Tivi hoặc hủy bỏ chức năng tắt tiếng.
- ➔ Hệ thống loa có thể tắt tiếng tùy theo trình tự mà bạn mở Tivi và hệ thống loa. Trong trường hợp này, mở Tivi trước rồi mới mở hệ thống loa.
- ➔ Cài đặt loa của Tivi (BRAVIA) thành Hệ thống Âm thanh. Tham khảo hướng dẫn sử dụng Tivi để biết cách cài đặt Tivi.
- ➔ Kiểm tra đầu ra âm thanh của Tivi. Tham khảo hướng dẫn sử dụng Tivi để biết các cài đặt Tivi.
- ➔ Hệ thống loa hỗ trợ các định dạng âm thanh Kỹ thuật số Dolby và PCM (Điều biến mã xung). Khi bạn phát lại một định dạng không được hỗ trợ, đầu ra âm thanh kỹ thuật số của Tivi (BRAVIA) phải được cài đặt là “PCM”. Để biết thông tin chi tiết, tham khảo hướng dẫn sử dụng Tivi.

Âm thanh được xuất ra từ hệ thống loa và Tivi.

- ➔ Thay đổi cài đặt đầu ra âm thanh của Tivi sao cho âm thanh Tivi được xuất ra từ loa ngoài.
- ➔ Cài đặt âm lượng của Tivi ở mức nhỏ nhất.

Không nghe được hoặc chỉ nghe được âm thanh ở mức rất nhỏ từ loa siêu trầm.

- ➔ Đảm bảo đã kết nối đúng cách dây nguồn AC (dây dẫn điện lưới) của loa siêu trầm (tham khảo Hướng dẫn khởi động đi kèm sản phẩm).
- ➔ Nhấn nút SW \triangleleft +/- trên bộ điều khiển từ xa để tăng âm lượng của loa siêu trầm (trang 9).
- ➔ Loa siêu trầm tạo ra âm trầm. Nếu nguồn đầu vào có rất ít âm trầm (chẳng hạn các chương trình Tivi) thì có thể khó nghe được âm thanh từ loa siêu trầm.

- ➔ Khi phát nội dung tương thích với công nghệ bảo hộ bản quyền (HDCP), âm thanh sẽ không được xuất ra từ loa siêu trầm.

Không nghe được hoặc chỉ nghe được âm thanh rất nhỏ từ hệ thống loa của thiết bị được kết nối với hệ thống loa.

- ➔ Nhấn nút \triangleleft +/- và kiểm tra âm lượng (trang 9).
- ➔ Nhấn nút $\square \times$ hoặc \triangleleft +/- để hủy chức năng tắt tiếng (trang 9).
- ➔ Đảm bảo đã chọn đúng nguồn đầu vào. Bạn nên thử các nguồn đầu vào khác bằng cách nhấn INPUT vài lần.
- ➔ Đảm bảo toàn bộ dây cáp, dây nguồn hệ thống loa và thiết bị đã kết nối được cắm chặt.
- ➔ Nếu thiết bị đã kết nối có hỗ trợ tính năng tăng tốc độ lấy mẫu thì bạn phải tắt tính năng này đi.

Không có hiệu ứng âm thanh vòm.

- ➔ Quá trình xử lý âm thanh vòm có thể không hiệu quả tùy theo tín hiệu đầu vào. Hiệu ứng âm thanh vòm có thể khó nhận thấy tùy theo chương trình hoặc đĩa phát.
- ➔ Để phát âm thanh đa kênh, kiểm tra cài đặt đầu ra âm thanh kỹ thuật số trên thiết bị đã kết nối với hệ thống loa. Để biết thông tin chi tiết, tham khảo hướng dẫn sử dụng của thiết bị đã kết nối.

Âm thanh đầu ra của hệ thống loa không cùng cường độ với âm thanh đầu ra của Tivi dù các trị số cường độ âm thanh của hệ thống loa và Tivi được cài đặt như nhau.

- ➔ Nếu chức năng điều khiển HDMI được cài đặt là ON thì trị số cường độ âm thanh của hệ thống loa có thể xuất hiện trên Tivi dưới dạng âm lượng Tivi. Cường độ âm thanh đầu ra của hệ thống loa và Tivi sẽ khác nhau dẫn cho trị số cường độ âm thanh của hệ thống loa và Tivi được cài đặt như nhau.

Cường độ âm thanh đầu ra của hệ thống loa và Tivi khác nhau tùy theo đặc điểm xử lý âm thanh và đây không phải là hồng học.

Âm thanh gián đoạn khi xem chương trình Tivi, nội dung đĩa Blu-ray, ...

- ➔ Kiểm tra cài đặt chế độ âm thanh (trang 24). Nếu chế độ âm thanh được cài đặt là [AUTO SOUND] thì âm thanh có thể bị gián đoạn khi chế độ âm thanh tự động thay đổi theo thông tin của chương trình đang phát. Nếu bạn không muốn tự động thay đổi chế độ âm thanh thì chọn cài đặt chế độ âm thanh khác với [AUTO SOUND].

Âm thanh Tivi từ hệ thống loa bị giật khi có hình ảnh.

- ➔ Có thể hình thành một quãng thời gian giữa âm thanh và hình ảnh tùy theo nguồn âm thanh. Nếu Tivi có chức năng làm trễ hình ảnh thì dùng chức năng này để điều chỉnh.

Âm ly không dây

Không nghe được hoặc chỉ nghe được âm thanh rất nhỏ từ âm ly không dây.

- ➔ Đảm bảo đèn báo nguồn trên âm ly không dây phát sáng màu xanh lục hoặc vàng cam.
- ➔ Nếu đèn báo nguồn trên âm ly không dây không phát sáng thì thực hiện như bên dưới.
 - Đảm bảo dây nguồn AC (dây dẫn điện lưới) của âm ly không dây được kết nối đúng cách.
 - Nhấn nút ⏻ (nguồn) của âm ly không dây để mở nguồn.
- ➔ Nếu đèn báo nguồn trên âm ly không dây nhấp nháy chậm màu xanh lục hoặc vàng cam, hoặc phát sáng màu đỏ thì thực hiện như bên dưới.
 - Di chuyển âm ly không dây đến vị trí gần với loa siêu trầm sao cho đèn báo nguồn trên âm ly không dây phát sáng màu xanh lục hoặc vàng cam.

- Thực hiện các bước “Kết nối âm ly không dây bằng tay” (trang 14).
- ➔ Nếu đèn báo nguồn trên âm ly không dây nhấp nháy màu đỏ thì nhấn nút Ψ (nguồn) trên âm ly không dây để tắt nguồn và kiểm tra xem lỗ thoát khí của âm ly không dây có bị nghẽn không.
- ➔ Đảm bảo [SPEAKER]-[MULTI SPEAKER] được cài đặt là ON (trang 30). Nếu [SPEAKER]-[MULTI SPEAKER] được cài đặt là [OFF] thì âm thanh không được xuất ra từ loa âm thanh vòm khi phát âm thanh nguồn 2 kênh.

Âm thanh nhảy hoặc có âm tạp.

- ➔ Nếu có thiết bị gần đó tạo ra sóng điện từ, chẳng hạn như mạng LAN không dây hoặc lò vi sóng đang hoạt động, thì phải đặt hệ thống loa cách xa thiết bị này.
- ➔ Di dời hoặc tháo dỡ vật cản (nếu có) giữa loa siêu trầm và âm ly không dây.
- ➔ Không dùng các vật bằng kim loại như khung Tivi, ... để che phần trên của loa siêu trầm vì các chức năng không dây có thể không ổn định.
- ➔ Đặt loa siêu trầm và âm ly không dây càng gần nhau càng tốt.
- ➔ Chuyển tần số mạng LAN không dây của bộ định tuyến LAN hoặc PC gần đó sang dải tần 5 GHz.
- ➔ Thay đổi kết nối mạng của Tivi hoặc đầu đĩa Blu-ray từ không dây sang có dây.

Kết nối thiết bị USB

Không nhận diện được thiết bị USB.

- ➔ Thực hiện như sau:
 - ① Tắt hệ thống loa.
 - ② Tháo và kết nối lại thiết bị USB.
 - ③ Mở hệ thống loa.

Đảm bảo thiết bị USB được kết nối an toàn với cổng (USB).

- ➔ Kiểm tra xem thiết bị USB hoặc dây cáp có bị hỏng không.
- ➔ Đảm bảo đã khởi động thiết bị USB.
- ➔ Nếu thiết bị USB được kết nối thông qua bộ chia mạng USB thì phải ngắt kết nối thiết bị USB, sau đó kết nối trực tiếp với loa siêu trầm.

Kết nối thiết bị di động

Không thể kết nối BLUETOOTH.

- ➔ Đảm bảo đèn báo BLUETOOTH trên loa siêu trầm phát sáng (trang 20).
- ➔ Đảm bảo đã khởi động thiết bị BLUETOOTH cần kết nối và đã bật BLUETOOTH.
- ➔ Đặt thiết bị BLUETOOTH gần với loa siêu trầm.
- ➔ Ghép nối lại hệ thống loa với thiết bị BLUETOOTH. Có thể trước tiên bạn cần phải hủy ghép nối với hệ thống loa có sử dụng thiết bị BLUETOOTH.
- ➔ Nếu [BT]-[POWER] được cài đặt là [OFF] thì phải cài lại là [ON] (trang 31).

Không thể ghép nối.

- ➔ Đặt thiết bị BLUETOOTH gần với loa siêu trầm.
- ➔ Đảm bảo hệ thống loa không bị nhiễu từ thiết bị mạng LAN không dây, thiết bị không dây 2.4 GHz khác hoặc lò vi sóng. Nếu có thiết bị gần đó tạo ra bức xạ điện từ thì phải di dời cách xa hệ thống loa.
- ➔ Không thể ghép nối nếu các thiết bị BLUETOOTH khác được lắp đặt xung quanh hệ thống loa. Trong trường hợp này, tắt các thiết bị BLUETOOTH nói trên.

Âm thanh của thiết bị di động BLUETOOTH đã kết nối không được xuất ra từ hệ thống loa.

- ➔ Đảm bảo đèn báo BLUETOOTH trên loa siêu trầm phát sáng (trang 20).
- ➔ Đặt thiết bị BLUETOOTH gần với loa siêu trầm.
- ➔ Nếu có thiết bị gần đó tạo ra sóng điện từ, chẳng hạn như thiết bị mạng LAN không dây, thiết bị BLUETOOTH khác hoặc lò vi sóng thì phải đặt hệ thống loa cách xa thiết bị này.
- ➔ Đặt thiết bị USB 3.0 và dây cáp cách xa hệ thống loa.
- ➔ Di dời vật cản giữa hệ thống loa và thiết bị BLUETOOTH, hoặc đặt hệ thống loa cách xa vật cản.
- ➔ Bố trí lại thiết bị BLUETOOTH đã kết nối.
- ➔ Chuyển tần số mạng LAN không dây của bộ định tuyến LAN hoặc PC gần đó sang dải tần 5 GHz.
- ➔ Tăng âm lượng của thiết bị BLUETOOTH đã kết nối.

Âm thanh không đồng bộ với hình ảnh.

- ➔ Khi xem phim, bạn có thể nghe âm thanh với độ trễ hình ảnh rất nhỏ.

Bộ điều khiển từ xa

Bộ điều khiển từ xa của loa không hoạt động.

- ➔ Hướng bộ điều khiển từ xa về phía cảm biến điều khiển từ xa trên loa siêu trầm (trang 6).
- ➔ Di dời vật cản trên đường truyền giữa bộ điều khiển từ xa và loa siêu trầm.
- ➔ Thay pin bộ điều khiển từ xa nếu thấy pin yếu.
- ➔ Đảm bảo bạn nhấn đúng nút trên bộ điều khiển từ xa.

Bộ điều khiển từ xa của Tivi không hoạt động.

- ➔ Lắp đặt loa thanh sao cho không cản trở cảm biến điều khiển từ xa của Tivi.

Sự cố khác

Chức năng điều khiển HDMI không hoạt động đúng.

- ➔ Kiểm tra kết nối với hệ thống loa (tham khảo Hướng dẫn khởi động đi kèm sản phẩm).
- ➔ Kích hoạt chức năng điều khiển HDMI trên Tivi. Để biết thông tin chi tiết, tham khảo hướng dẫn sử dụng Tivi.
- ➔ Chờ một lúc rồi thử lại. Nếu bạn ngắt hệ thống loa thì phải mất một lúc mới có thể thực hiện các thao tác. Chờ 15 phút hoặc lâu hơn rồi thử lại.
- ➔ Đảm bảo các thiết bị kết nối với hệ thống loa có hỗ trợ chức năng điều khiển HDMI.
- ➔ Kích hoạt chức năng điều khiển HDMI của các thiết bị kết nối với hệ thống loa. Để biết thông tin chi tiết, tham khảo hướng dẫn sử dụng thiết bị này.
- ➔ Loại và số lượng thiết bị có thể điều khiển bằng chức năng điều khiển HDMI sẽ bị giới hạn theo tiêu chuẩn Điều khiển điện từ tiêu dùng (CEC) HDMI như sau:
 - Thiết bị ghi (đầu ghi đĩa Blu-ray, đầu ghi DVD, ...): 3 thiết bị.
 - Thiết bị phát lại (đầu đĩa Blu-ray, đầu đĩa DVD, ...): 3 thiết bị.
 - Thiết bị điều chỉnh: 4 thiết bị.
 - Hệ thống âm thanh (máy thu/tai nghe): 1 thiết bị (dùng cho hệ thống loa).

[PROTECT] xuất hiện trên màn hình hiển thị trước của loa siêu trầm; không có âm thanh; đồng thời các nút trên bộ điều khiển từ xa hoặc loa siêu trầm, ngoại trừ nút ⏻ (nguồn), không hoạt động.

- ➔ Tính năng bảo vệ được kích hoạt. Nhấn nút ⏻ (nguồn) để tắt hệ thống loa và ngắt kết nối dây nguồn AC (dây dẫn điện lưới), đồng thời kiểm tra các mục dưới đây.
 - Đảm bảo không che các lỗ thoát khí của loa siêu trầm và mở hệ thống loa sau một lúc.
 - Khi hệ thống loa sử dụng đang kết nối USB, tháo thiết bị USB và mở hệ thống loa. Nếu hệ thống loa hoạt động đúng chức năng thì cường độ dòng điện của thiết bị USB đã kết nối sẽ cao hơn cường độ dòng điện đầu ra tối đa của hệ thống loa (500 mA), hoặc thiết bị USB có thể gặp trục trặc.

Màn hình hiển thị trước của loa siêu trầm không sáng.

- ➔ Nhấn nút DIMMER để cài đặt độ sáng là [BRIGHT] hoặc [DARK] nếu màn hình hiển thị trước được cài đặt là [OFF] (trang 33).

Các cảm biến của Tivi không hoạt động đúng chức năng.

- ➔ Loa thanh có thể chặn một số cảm biến (chẳng hạn như cảm biến độ sáng), đầu thu điều khiển từ xa của Tivi hoặc bộ phát kính 3D (truyền bằng hồng ngoại) của Tivi 3D có hỗ trợ hệ thống kính 3D hồng ngoại hoặc truyền thông không dây.

Đặt loa thanh cách xa Tivi trong phạm vi sao cho đảm bảo những thiết bị trên hoạt động đúng chức năng. Để biết vị trí của cảm biến và đầu thu điều khiển từ xa, tham khảo hướng dẫn sử dụng của Tivi.

Chức năng không dây (chức năng BLUETOOTH hoặc âm ly không dây) không ổn định.

- ➔ Ngoài Tivi, không đặt các vật bằng kim loại xung quanh hệ thống loa.

Hệ thống loa không hoạt động đúng chức năng ([.DEMO] xuất hiện trên màn hình hiển thị trước).

- ➔ Hệ thống loa ở chế độ demo. Để hủy chế độ này, cài đặt lại hệ thống loa.

Nhấn và giữ nút ⏻ (nguồn) và nút – (âm lượng) trên loa siêu trầm trong hơn 5 giây (trang 40).

Khi thay đổi từ đầu vào USB thành đầu vào Tivi, xuất hiện thông báo bên dưới.

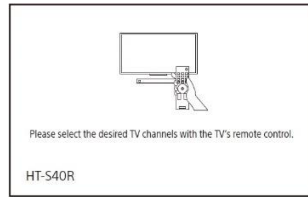

* Đây là màn hình mẫu hiển thị bằng tiếng Anh.

- ➔ Sử dụng bộ điều khiển từ xa của Tivi để chọn chương trình Tivi.

Cài đặt lại hệ thống loa

Nếu hệ thống loa vẫn không hoạt động đúng chức năng thì cài đặt lại hệ thống như bên dưới.

1 Nhấn nút MENU.

[CURRENT STATUS] xuất hiện trên màn hình hiển thị trước.

2 Nhấn nút ▲/▼ để chọn

[RESET], sau đó nhấn nút ENTER.

3 Nhấn nút ▲/▼ để chọn [ALL

RESET], sau đó nhấn nút ENTER.

4 Nhấn nút ▲/▼ để chọn

[START], sau đó nhấn nút ENTER.

Toàn bộ cài đặt trở về trạng thái ban đầu.

Hủy cài đặt lại

Chọn [CANCEL] ở bước 4.

Không thể cài đặt lại bằng trình đơn cài đặt

Nhấn và giữ nút ϕ (nguồn) và nút – (âm lượng) trên loa siêu trầm trong hơn 5 giây.

Toàn bộ cài đặt trở về trạng thái ban đầu.

Lưu ý

Khi cài đặt lại, có thể mất kết nối với âm ly không dây. Trong trường hợp này, tiến hành “Kết nối âm ly không dây bằng tay” (trang 14).

Thông tin bổ sung

Thông số kỹ thuật

Loa siêu trầm (SA-WS40R)

Phần âm ly

ĐẦU RA CÔNG SUẤT (định mức)

Trái trước + Phải trước: 50 W + 50 W
(8 Ohm, 1 kHz, 1% THD).

ĐẦU RA CÔNG SUẤT (tham chiếu)

Trái trước/Phải trước/Giữa: 90 W
(mỗi kênh ở mức 8 Ohm, 1 kHz).

Loa siêu trầm: 180 W (4 Ohm, 100 Hz).

Đầu vào

TV IN (OPTICAL).

USB.

ANALOG IN.

Đầu ra

HDMI OUT (TV (ARC)).

Phần HDMI

Đầu cắm

Type A (19 chấu).

Phần USB

Cổng \downarrow (USB):

Type A.

Phần BLUETOOTH

Hệ thống truyền thông

Chuẩn BLUETOOTH phiên bản 5.0.

Đầu ra

Chuẩn BLUETOOTH Power.

Class 1.

Dải truyền thông tối đa

Đường ngắm khoảng 10 m.¹⁾

Dải tần số

2,4 GHz (2,4000 GHz – 2,4835 GHz).

Phương thức điều biến

FHSS (Trải phổ nhảy tần).

Các chế độ BLUETOOTH tương thích²⁾

A2DP (Chế độ truyền âm thanh tân tiến).

AVRCP (Chế độ điều khiển từ xa âm thanh/video).

Các chuẩn mã hóa được hỗ trợ³⁾

SBC.⁴⁾

Dải truyền dẫn (A2DP).

20 Hz – 20.000 Hz (Tần số lấy mẫu 32 kHz, 44,1 kHz, 48 kHz).

- ¹⁾ Dải thực tế thay đổi tùy theo các yếu tố như vật cản giữa các thiết bị, từ trường xung quanh lò vi sóng, tĩnh điện, sử dụng điện thoại không dây, độ nhạy thu, hệ điều hành, ứng dụng phần mềm.
- ²⁾ Các chế độ BLUETOOTH tiêu chuẩn cho biết mục đích truyền thông BLUETOOTH giữa các thiết bị.
- ³⁾ Chuẩn mã hóa: Định dạng nén và chuyển đổi tín hiệu âm thanh.
- ⁴⁾ Viết tắt của Chuẩn mã hóa giải tần con.

Phần loa

Hệ thống loa

Hệ thống loa siêu trầm, âm trầm phân xạ.

Loa

Hình nón 160 mm.

Thông tin chung

Yêu cầu về nguồn điện

Mẫu mã tại Đài Loan:

120 V AC, 50 Hz/60 Hz.

Mẫu mã tại các quốc gia/ku vực khác:

220 V – 240 V AC, 50 Hz/60 Hz.

Điện năng tiêu thụ

Khi hoạt động: 55 W.

Chế độ chạy chờ: 0.5 W trở xuống (Chế độ tiết kiệm điện).

(Khi [HDMI]-[CONTROL FOR HDMI] và [BT]-[STANDBY] được cài đặt là [OFF]).

Chế độ chạy chờ: 2 W trở xuống*^{*}

(Khi [HDMI]-[CONTROL FOR HDMI] và [BT]-[STANDBY] được cài đặt là [ON]).

* Hệ thống loa sẽ tự động bắt đầu chế độ tiết kiệm điện khi không có lịch sử kết nối HDMI và ghép nối BLUETOOTH.

Kích thước* (khoảng) (RxCxS)

192 mm × 387 mm × 366 mm.

* Không bao gồm các phần nhô ra

Khối lượng (khoảng)

7,8 kg.

Loa thanh (SS-S40R)

Hệ thống loa

Hệ thống loa toàn dải, âm trầm phân xạ.

Loa

Hình nón 42 mm × 100 mm.

Kích thước* (khoảng) (RxCxS)

900 mm × 52 mm × 74,5 mm.

* Không bao gồm các phần nhô ra

Khối lượng (khoảng)

2 kg.

Âm ly không dây (TA-S40RWR)

ĐẦU RA CÔNG SUẤT (tham chiếu)

Trái âm thanh vòm/Phải âm thanh vòm: 75 W (mỗi kênh ở mức 4 Ohm, 1 kHz).

Yêu cầu về nguồn điện

Mẫu mã tại Đài Loan:

120 V AC, 50 Hz/60 Hz.

Mẫu mã tại các quốc gia/khu vực khác:

220 V – 240 V AC, 50 Hz/60 Hz.

Điện năng tiêu thụ

Khi hoạt động: 20 W.

Chế độ chạy chờ: 0,5 W trở xuống.

Kích thước* (khoảng) (RxCxS)

160 mm × 52 mm × 160 mm.

* Không bao gồm các phần nhô ra

Khối lượng (khoảng)

0,8 kg.

Loa âm thanh vòm (SS-SS40R)

Hệ thống loa

Hệ thống loa toàn dải, âm trầm phân xạ.

Loa

Hình nón 65 mm.

Kích thước* (khoảng) (RxCxS)

83 mm × 180 mm × 74,5 mm.

* Không bao gồm các phần nhô ra

Khối lượng (khoảng)

0,6 kg.

Bộ chuyển âm thanh không dây/Đầu thu

Dải tần số

2,4 GHz (2,404 GHz – 2,476 GHz).

Phương thức điều biến

GFSK.

Các phụ kiện đi kèm

- Bộ điều khiển từ xa (1)
- Pin R03 (cỡ AAA) (2)
- TẮM TREO TƯỜNG (3)
- Cáp HDMI (4)
- Dây nguồn AC (dây dẫn điện lưới) (2)
- Hướng dẫn khởi động.
- Hướng dẫn sử dụng (tài liệu này).

Thiết kế và các thông số kỹ thuật có thể thay đổi mà không cần thông báo.

Các định dạng tập tin có thể phát

Chuẩn mã hóa	Phần mở rộng
MP3 (MPEG-1 Audio Layer III)	.mp3
WMA9 Standard	.wma
LPCM (2ch)	.wav

Lưu ý

- Một số tập tin có thể không phát được hoặc có thể phát được nhưng không có âm thanh tùy theo định dạng tập tin, mã hóa tập tin hoặc chế độ ghi.
- Một số tập tin đã chỉnh sửa trên máy tính có thể không phát được.
- Hệ thống loa không phát được các tập tin đã mã hóa như DRM và Lossless (nếu không tổn hao).
- Hệ thống loa có thể có thể nhận diện các tập tin hoặc thư mục dưới đây trong các thiết bị USB:
 - 200 thư mục (kể cả thư mục trống và thư mục gốc).
 - 200 đoạn nhạc trong một thư mục.
 - Nhiều thư mục trong lớp 8 (kể cả thư mục gốc).
- Một số thiết bị USB có thể không tương thích với hệ thống loa.
- Hệ thống loa có thể nhận diện các thiết bị MSC (lưu trữ dung lượng lớn).
- Tần số lấy mẫu lên đến 48 kHz.

Các định dạng âm thanh đầu vào được hỗ trợ

Các định dạng âm được hệ thống loa hỗ trợ bao gồm:

- Kỹ thuật số Dolby.
- Điều biến mã xung tuyến tính (lên đến 48kHz).

Truyền thông BLUETOOTH

- Nên đặt các thiết bị BLUETOOTH cách nhau 10 m (33 feet) (không có vật cản). Dải truyền thông hiệu dụng có thể ngắn hơn ở điều kiện sau:
 - Khi có người, vật kim loại, tường hoặc vật cản khác giữa các thiết bị có kết nối BLUETOOTH.
 - Các vị trí nơi lắp đặt mạng LAN không dây.
 - Xung quanh lò vi sóng đang hoạt động.
 - Các vị trí nơi có sóng điện từ khác
- Các thiết bị BLUETOOTH và mạng LAN không dây (IEEE 802.11b/g/n) sử dụng cùng một dải tần số (2.4 GHz). Khi bạn đặt thiết bị BLUETOOTH gần với một thiết bị có khả năng kết nối mạng LAN không dây thì có thể phát sinh nhiễu điện từ. Điều này có thể dẫn đến tốc độ truyền dữ liệu chậm hơn, bị nhiễu hoặc không thể kết nối. Trong trường hợp này, áp dụng các biện pháp sau:
 - Đặt hệ thống loa cách thiết bị mạng LAN không dây ít nhất 10 m (33 feet).
 - Tắt thiết bị mạng LAN không dây khi sử dụng thiết bị BLUETOOTH trong phạm vi 10 m (33 feet).
 - Lắp đặt hệ thống loa và thiết bị BLUETOOTH càng gần nhau càng tốt.
- Sóng vô tuyến từ hệ thống loa có thể gây nhiễu một số thiết bị y tế. Vì nhiễu có thể dẫn đến hoạt động sai chức năng nên luôn tắt hệ thống loa và thiết bị BLUETOOTH tại các địa điểm sau:
 - Trong bệnh viện, trên tàu hỏa, bên trong máy bay, tại trạm xăng và bất cứ nơi nào có khí dễ cháy.

- Gần cửa tự động hoặc thiết bị báo cháy.

Hệ thống loa hỗ trợ các tính năng an ninh phù hợp với chuẩn BLUETOOTH để đảm bảo kết nối an toàn trong quá trình truyền thông bằng BLUETOOTH. Tuy nhiên, tính năng an ninh này có thể chứa đầy đủ tùy theo nội dung cài đặt và các yếu tố khác, do đó luôn thận trọng khi thực hiện truyền thông bằng BLUETOOTH.

- Sony không chịu trách nhiệm về những thiệt hại hoặc tổn thất khác dưới mọi hình thức do rò rỉ thông tin trong quá trình truyền thông bằng BLUETOOTH.
- Không cần thiết phải đảm bảo truyền thông BLUETOOTH cho tất cả thiết bị BLUETOOTH có cùng tiêu chuẩn như hệ thống loa.
- Các thiết bị BLUETOOTH kết nối với hệ thống loa phải phù hợp với chuẩn BLUETOOTH theo quy định của Bluetooth SIG, Inc., đồng thời phải được chứng nhận phù hợp với chuẩn BLUETOOTH. Tuy nhiên, ngay cả khi một thiết bị phù hợp với chuẩn BLUETOOTH thì vẫn có nhiều trường hợp thiết bị BLUETOOTH không thể kết nối được do đặc điểm hoặc thông số kỹ thuật của thiết bị này, hoặc có thể có những cách thức điều khiển, hiển thị hoặc vận hành khác nhau.
- Có thể phát sinh nhiễu hoặc mất tiếng tùy theo thiết bị BLUETOOTH kết nối với hệ thống loa, môi trường truyền thông hoặc điều kiện xung quanh.

Nếu bạn có thắc mắc hoặc gặp vấn đề về hệ thống loa, vui lòng tư vấn đại lý Sony gần nhất.

Các biện pháp phòng ngừa

An toàn

- Nếu có vật rắn hoặc chất lỏng rơi vào hệ thống loa thì phải rút phích cắm hệ thống loa ra và nhờ người có chuyên môn kiểm tra trước khi vận hành lại.
- Không chạm vào dây nguồn AC (dây dẫn điện lưới) khi tay ướt vì có thể gây giật điện.
- Không treo lên loa thanh, loa siêu trầm và loa âm thanh vòm vì có thể bị ngã và bị thương hoặc hệ thống loa có thể bị hỏng.

Nguồn điện

- Trước khi vận hành hệ thống loa, đảm bảo điện áp hoạt động đúng với điện áp sử dụng tại nhà của bạn. Điện áp hoạt động được ghi trên nhãn ở phía sau loa siêu trầm.
- Nếu bạn không có ý định sử dụng hệ thống loa trong thời gian dài thì phải ngắt kết nối hệ thống loa với ổ cắm gắn tường (điện lưới). Để ngắt kết nối dây nguồn AC (dây dẫn điện lưới), nắm phích cắm và rút ra, không được giật dây nguồn.
- Chỉ được thay dây nguồn AC (dây dẫn điện lưới) tại trung tâm bảo trì có chuyên môn.

Tích nhiệt

Mặc dù hệ thống loa nóng dần lên trong quá trình hoạt động nhưng đây không phải là hỏng hóc. Nếu bạn liên tục sử dụng hệ thống loa ở mức âm lượng cao thì nhiệt độ hệ thống loa sẽ tăng lên đáng kể. Để tránh bị bỏng, không chạm vào hệ thống loa.

Nơi lắp đặt

- Lắp đặt hệ thống loa ở nơi có đủ thông gió để tránh tích nhiệt và giúp kéo dài tuổi thọ hệ thống loa.
- Không lắp đặt hệ thống loa gần với nguồn nhiệt hoặc ở nơi có ánh nắng

trực tiếp, nhiều bụi hoặc va đập cơ học.

- Không đặt loa thanh, loa siêu trầm và loa âm thanh vòm trên bề mặt mềm (thảm, chăn, ...) hoặc ở bất cứ vị trí nào phía sau loa thanh, loa siêu trầm và loa âm thanh vòm vì có thể làm nghẽn các lỗ thoát khí và gây hỏng hóc.
- Nếu sử dụng hệ thống loa chung với Tivi, đầu ghi hình hoặc đầu cassette thì có thể phát sinh nhiễu và chất lượng hình ảnh có thể bị ảnh hưởng. Trong trường hợp này, đặt hệ thống loa cách xa Tivi, đầu ghi hình hoặc đầu cassette.
- Thận trọng khi đặt hệ thống loa trên bề mặt đã được xử lý đặc biệt (xử lý bằng sáp, dầu, véc-ni, ...) vì bề mặt có thể bị ố hoặc mất màu.
- Tránh bị tổn thương gây ra từ các góc cạnh của loa thanh, loa siêu trầm và loa âm thanh vòm.
- Duy trì khoảng cách 3 cm (1 3/16 inch) trở lên bên dưới loa thanh và loa âm thanh vòm khi treo loa trên tường.

Khi vận hành

Trước khi kết nối thiết bị khác, đảm bảo tắt và rút phích cắm hệ thống loa.

Màu sắc không đồng đều trên màn hình Tivi gắn đó

Màu sắc không đồng đều có thể xuất hiện trên một số loại Tivi.

- Nếu xuất hiện màu sắc không đồng đều thì phải tắt Tivi rồi mở lại sau 15 – 30 phút.
- Nếu vẫn xuất hiện màu sắc không đồng đều thì phải đặt hệ thống loa cách xa Tivi.

Khi vệ sinh

Vệ sinh hệ thống loa bằng một miếng vải mềm và khô. Không sử dụng vải nhám, bột tẩy rửa hoặc dung môi như cồn hay benzene.

Khi di chuyển loa siêu trầm

Không đặt tay vào khe rãnh của loa siêu trầm để nhấc loa lên vì bộ phận khởi phát loa có thể bị hỏng. Khi nhấc loa, giữ chặt phần đáy của loa.

Nếu bạn có thắc mắc hoặc gặp vấn đề về hệ thống loa, vui lòng tư vấn đại lý Sony gần nhất.

Bản quyền và thương hiệu

Hệ thống loa được tích hợp công nghệ Kỹ thuật số Dolby.

* Được cấp phép sản xuất từ Dolby Laboratories. Biểu tượng Dolby, Dolby Audio và hai chữ D là các thương hiệu của Dolby Laboratories Licensing Corporation.

Cụm từ HDMI, HDMI High-Definition Multimedia Interface và Logo HDMI là các thương hiệu hoặc thương hiệu đã đăng ký của HDMI Licensing Administrator, Inc.

Nhãn hiệu và logo BLUETOOTH® là các thương hiệu đã đăng ký của Bluetooth SIG, Inc. và Sony Corporation được cấp phép sử dụng các nhãn hiệu này. Các thương hiệu và tên thương mại khác là của các chủ sở hữu tương ứng.

Logo “BRAVIA” là thương hiệu của Sony Corporation.

“PlayStation” là thương hiệu hoặc thương hiệu đã đăng ký của Sony Interactive Entertainment Inc.

Công nghệ mã hóa âm thanh MPEG Layer-3 và các bằng sáng chế được cấp phép từ Fraunhofer IIS and Thomson.

Windows Media là thương hiệu hoặc thương hiệu đã đăng ký của Microsoft Corporation tại Mỹ và/hoặc các quốc gia khác.

Sản phẩm này được bảo hộ bằng các quyền sở hữu trí tuệ của Microsoft Corporation. Không được phép sử dụng hoặc phân phối công nghệ này khi chưa được Microsoft hoặc công ty con được ủy quyền của Microsoft cấp phép.

Các thương hiệu khác là của các chủ sở hữu tương ứng.

MỤC LỤC

Các nút bấm

DIMMER/THAY ĐỔI ĐỘ SÁNG 33

NIGHT/CHẾ ĐỘ BAN ĐÊM 25

VOICE/CHẾ ĐỘ THOẠI 25

A

ARC/Công suất ngược âm thanh 7

Audio DRC/Điều khiển dải động học âm thanh 31

Audio format/Định dạng âm thanh 43

Audio Return Channel/Công suất ngược âm thanh 7

Audio settings/Các cài đặt âm thanh 31

Auto Standby/Tự động chạy chờ 32

B

BLUETOOTH

Pairing/Ghép nối 20

Settings/Các cài đặt 31

Standby/Chạy chờ 31

Brightness/Độ sáng

Front panel display/Màn hình hiển thị trước 33

Indicator/Đèn báo 33

C

Connection (See “Wired connection” or “Wireless connection” in “Index”)/Kết nối (Tham khảo “Kết nối có dây” hoặc “Kết nối không dây” ở Phần chú dẫn)

Control for HDMI/Điều khiển HDMI 27

Current settings/Các cài đặt hiện thời 26

H

HDMI settings/Các cài đặt HDMI 31

I

Installation/Lắp đặt 11

M

Multiplex broadcast sound/Âm thanh đa kênh 31

N

Night mode/Chế độ ban đêm 25

O

One-touch play/Phát một chạm 28

P

PROTECT/Tính năng bảo vệ 39

R

Remote control/Bộ điều khiển từ xa 9

Resetting/Cài đặt lại 40

S

Settings/Các cài đặt

Audio/Âm thanh 31

BLUETOOTH 31

Brightness/Độ sáng 33

Current status/Trạng thái hiện thời 30

HDMI 31

Menu /Trình đơn 29

Resetting/Cài đặt lại 40

Speaker/Loa 30

System/Hệ thống 32

USB 31

Software/Phần mềm

Update/Cập nhật 32

Version/Phiên bản 32

Sound Mode/Chế độ âm thanh 24

Speaker settings/Các cài đặt loa 30

System settings/Các cài đặt hệ thống 32

U

USB settings/Các cài đặt USB 31

V

Version/Phiên bản

Speaker system/Hệ thống loa 32

Wireless amplifier/Âm ly không dây 32

Voice mode/Chế độ thoại 25

W

Wall mount/Lắp trên tường 11

Wired connection/Kết nối có dây 11

Wireless connection/Kết nối không dây

BLUETOOTH devices/Các thiết bị

BLUETOOTH 20

TV/TiVi 15

Wireless amplifier/Âm ly không dây 14