

Bear

Hướng dẫn sử dụng

# Nồi lẩu điện

DHG-C60F2

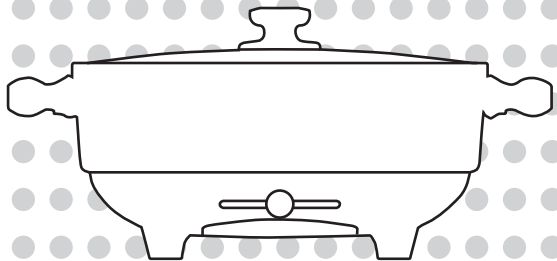

Vui lòng đọc kỹ hướng dẫn sử dụng trước khi dùng.  
Sản phẩm này chỉ được sử dụng trong hộ gia đình



## Cảnh báo an toàn

Vui lòng đọc kỹ Cảnh báo an toàn trước khi dùng và sử dụng sản phẩm đúng cách để tránh những thiệt hại hoặc nguy hiểm gây ra do việc sử dụng không đúng cách. Vui lòng đọc nội dung của HDSĐ sau khi đã hiểu nội dung của Cảnh báo an toàn, luôn giữ HDSĐ này sau khi đọc để tất cả người dùng sản phẩm này đều có thể sử dụng bất cứ lúc nào.

01	Đảm bảo nguồn điện được nối đất trước khi sử dụng sản phẩm. Đồng thời, đảm bảo điện áp đầu vào là 220V 50Hz
02	Nếu dây nguồn bị hỏng, thì nên báo cho bộ phận có chuyên môn của nhà sản xuất hoặc các bộ phận bảo hành tương đương để thay thế
03	Khi thiết bị đang hoạt động, phải giám sát thiết bị và không được tự ý di chuyển. Phải chú ý đến những vị trí xung quanh thiết bị để tránh bị thương hoặc bỏng do tai nạn.
04	Nếu có bất kỳ sự cố nào xảy ra trong quá trình sử dụng, vui lòng rút phích cắm ra trước, không rút hoặc cắm phích cắm với tay ướt để tránh bị điện giật.
05	Trước khi vệ sinh, hãy rút phích cắm ra khỏi ổ cắm điện trước và để phích cắm nguội hẳn. Để tránh rò rỉ điện, không nhúng phích cắm hoặc thiết bị này vào chất lỏng hoặc nước
06	Không đưa các vật lạ như kim loại vào lỗ hoặc khe hở bức xạ. Nếu không, nó có thể gây hư hỏng hoặc điện giật.
07	Khi sản phẩm đang hoạt động, một lượng lớn hơi nước sẽ được tỏa ra từ cổng thoát hơi, dễ gây ra hiện tượng đóng cặn. Hãy cẩn thận.
08	Không sử dụng sản phẩm này trên bàn nghiêng hoặc không chắc chắn để tránh các tai nạn như thương tích hoặc hỏa hoạn do sản phẩm bị nghiêng.
09	Không sử dụng sản phẩm này ở bề mặt không bền nhiệt hoặc gần thảm hoặc ghế nhựa. Không đặt vật dễ bị hư hại do hơi nước lên trên sản phẩm này.
10	Thiết bị này phải được sử dụng cùng với đầu nối phù hợp

- 11 Không để cho trẻ em, bệnh nhân có vấn đề về thần kinh hoặc những người thiếu kinh nghiệm sử dụng hoặc chơi với sản phẩm này.
- 12 Khi vệ sinh, không được để chất lỏng chảy vào sản phẩm hoặc để dây điện, phích cắm hoặc toàn bộ thiết bị vào chất lỏng để tránh nguy hiểm.
- 13 Không thể vận hành thiết bị bằng bộ hẹn giờ bên ngoài hoặc hệ thống điều khiển từ xa độc lập.

## Thông điệp từ Bear

Cảm ơn quý khách đã lựa chọn sản phẩm Nồi lẩu điện của công ty chúng tôi. Đây là một trong những sản phẩm do chính công ty chúng tôi nghiên cứu và phát triển với vẻ ngoài mới lạ, đường nét trau chuốt, kiểu dáng thanh lịch, đèn báo rõ ràng, vận hành tiện lợi, đơn giản cũng như sử dụng an toàn và đáng tin cậy





## Chi tiết sản phẩm

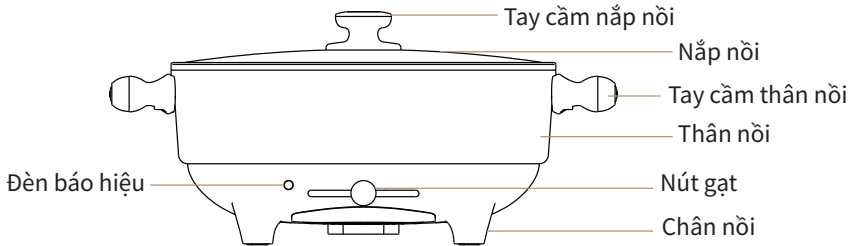

Lưu ý:

Khi hình ảnh sản phẩm khác với sản phẩm thực tế, cái nào có sau sẽ được ưu tiên.



## Đặc tính nổi bật

1. Kiểu dáng thanh lịch và tinh tế
2. Nhiệt độ được điều chỉnh bởi cần gạt, dễ dàng vận hành
3. Nắp thủy tinh trong suốt giúp dễ dàng nhìn thấy thức ăn bên trong
4. Tự động ngắt điện khi quá tải nhiệt độ
5. Nồi nấu đa chức năng như chiên, xào, kho, luộc và nấu lẩu...



## Cách sử dụng

1. Làm sạch sản phẩm bằng khăn ẩm trước khi sử dụng lần đầu tiên.
2. Cắm phích cắm vào nguồn điện 220V, 50Hz.

### Lưu ý:

- Sử dụng ổ cắm riêng biệt do thiết bị có công suất cao
- Giữ dây điện tránh xa lửa và các nguồn nhiệt nóng.

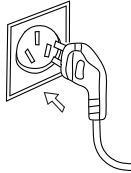

3. Khi sử dụng, điều chỉnh nhiệt ở mức thấp nhất để làm nóng trước (cho dầu ăn hoặc nước vào nồi trước, sau đó điều chỉnh nhiệt độ)

### Lưu ý:

- Khi nồi được làm nóng trong lần đầu sử dụng, sẽ có hiện tượng khói tỏa, điều này là bình thường và sản phẩm có thể được sử dụng bình thường sau khi khói phân tán.

4. Khi dầu hoặc nước đạt đến mức độ yêu cầu, có thể cho thức ăn vào để nấu

### Lưu ý:

- Đổ nước ở mức độ vừa phải để tránh bị trào ra ngoài khi cho toàn bộ thực phẩm vào. Nếu không sẽ có nguy cơ bị bỏng

5. Điều chỉnh cần gạt đến mức nhiệt mong muốn.

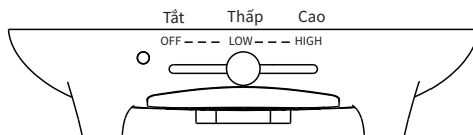

Lưu ý:

- Đối với lẩu: hơi nước sẽ bị trào ra khi mở nắp, cẩn thận để tránh bị bỏng.
- Đối với chiên, xào, nấu: nắp nồi nên được mở ra. Nếu bạn cần thêm nước vào nồi, nên đậy nắp lại sau khi thêm nước.

6. Sau khi nấu xong, đẩy cần gạt về mức OFF, lưu ý rút phích cắm để tránh nguy hiểm.

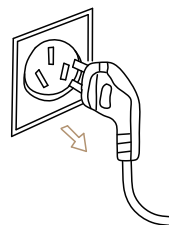
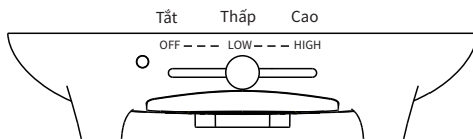

7. Lưu ý sử dụng vớ/xẻng gỗ khi xào thức ăn

Lưu ý:

- Nếu bạn sử dụng vớ/xẻng kim loại để xào, lớp chống dính trong nồi sẽ bong ra gây dính đáy nồi.



## Vệ sinh và bảo quản

1. Trước khi vệ sinh và cất giữ, hãy nhớ rút phích cắm ra và đợi thân nồi nguội hẳn.

2. Cho một lượng nhỏ nước và dung dịch tẩy rửa vào nồi, dùng khăn mềm hoặc miếng bọt biển để làm sạch nồi. Sau khi chùi sạch, đổ nước rửa ra ngoài, và sau đó rửa lại bằng nước sạch, đổ nước sạch ra ngoài và lau bằng khăn khô. Không làm sạch bề mặt bên ngoài của sản phẩm trực tiếp bằng nước.

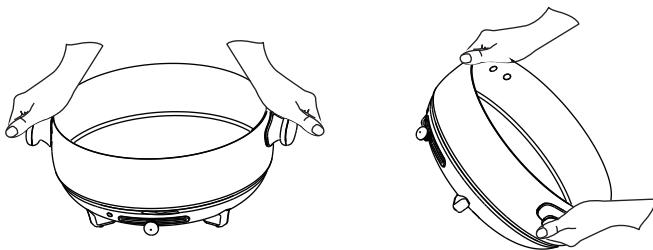

3. Không dùng xăng, bột cọ rửa, bàn chải cứng hoặc dây thép để lau nồi, tránh làm hỏng bề mặt nồi

4. Không cho toàn bộ nồi vào nước để vệ sinh. Có thể lau bề mặt của nồi lâu bằng khăn ướt. Không xả lại bằng nước để tránh rò rỉ điện và hỏng hóc

5. Việc xuất hiện các vết trắng ở đáy nồi khi làm nóng là hiện tượng bình thường. Hãy yên tâm sử dụng sản phẩm. Thêm một lượng giấm thích hợp để làm sạch vết trắng.

6. Khi sản phẩm lâu ngày không sử dụng, vui lòng vệ sinh sạch sẽ, cho vào hộp đóng gói, đặt hộp ở nơi thoáng gió, khô ráo tránh bị ẩm ướt. Nếu không, việc sử dụng sản phẩm sẽ bị ảnh hưởng.



## Những vấn đề thường gặp

1. Đèn báo không sáng:

a. Nguồn điện được bật chưa?

b. Phích cắm điện đã được cắm chưa?

c. Ổ cắm điện có trong trạng thái đóng không?

Lưu ý:

Nếu sau khi xem xét các vấn đề thường gặp trên, lỗi vẫn không được khắc phục, vui lòng liên hệ với bộ phận bảo trì hoặc đại lý của công ty. Nghiêm cấm những người không có chuyên môn tự ý tháo rời hoặc lắp ráp sản phẩm.

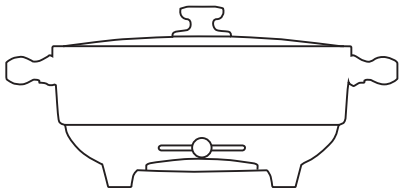

## Quy cách sản phẩm

Model	DHG-C60F2
Tên sản phẩm	Nồi lẩu điện
Điện áp	220V~
Tần số	50Hz
Công suất	1500W
Dung tích	6 L
Kích thước sản phẩm	393*298*227 (mm)
Hình ảnh	



**Bear**

**User Manual**

# Electric Hot Pot

DHG-C60F2

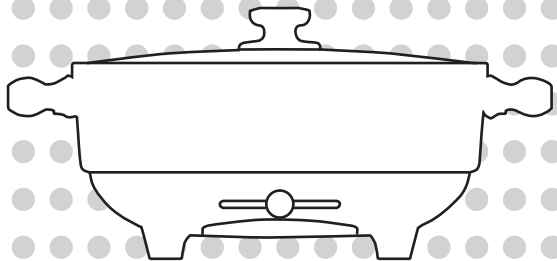

Please read the instructions carefully before use.  
This product is for home use only



## Precautions

Please read the "Safety Precautions" carefully before use, and use the product in a correct way, so as to avoid damage or danger caused due to improper use. Please read the main body of the instruction manual after understanding the contents of this part, and keep it appropriately after reading, so that all users of this product can consult at any time.

- |    |   |
|----|---|
| 01 | Please make sure that grounding of the socket is effective before using this product. At the same time, please confirm that the input voltage is 220V to 50Hz.                                |
| 02 | If damaged, the power cord shall be replaced by the professional personnel from the manufacturer, the maintenance department or similar departments, so as to avoid danger.                   |
| 03 | When working, the machine must be supervised, and cannot be moved at will. Please pay attention to the positions of the surrounding personnel, so as to avoid accidental injury and scalding. |
| 04 | If any problem occurs during use, please pull out the power plug from the socket first; do not pull out or insert the plug with wet hands, so as to avoid electric shock.                     |
| 05 | Before cleaning, pull out the power plug first, and let it cool down naturally. In order to avoid electric leakage, do not immerse the plug or this machine in liquid or water.               |
| 06 | Do not insert foreign objects such as metal into the radiation hole or gap. Otherwise, it may cause damage or electric shock.   |
| 07 | When the product is working, a large amount of steam will be emitted from the steam port, which easily causes scalding. Please be careful.  |
| 08 | Do not use this product on an unstable or inclined table, so as to avoid accidents such as injury or fire caused due to product tilting.  |
| 09 | Do not use this product at the heat-labile surface of or near the carpet or the plastic stool. Do not place the object that will be damaged by steam above this product.                      |
| 10 | This machine must be used together with the matching connector.   |

- |    |   |
|----|---|
| 11 | It is not suitable for children, mental patients or inexperienced people to use or play with this product.  |
| 12 | When cleaning, do not allow the liquid to flow into the product, or put the power cord, the plug or the whole machine in the liquid, so as to avoid danger. |
| 13 | The appliance cannot be operated with an external timer or an independent remote control system.  |

## Words from Bear



Thank you for choosing the electric hot pot series products manufactured by our company!  
This product is one of the products independently researched and developed by our company. Novel appearance, smooth lines, artistic modeling, clear indicator lights, simple and convenient operation, as well as safe and reliable use.





## Chi tiết sản phẩm

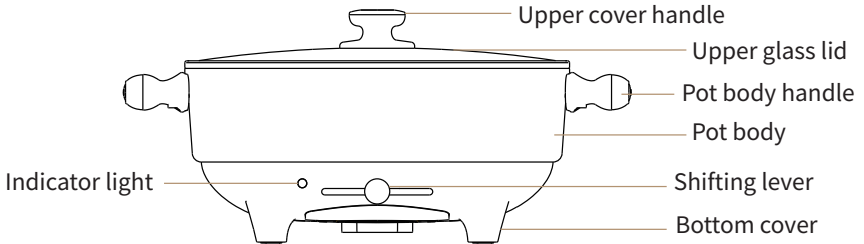

Note: when the product picture is slightly different from the actual product, the latter shall prevail!



## Main features

1. Fashionable appearance and exquisite process.
2. The temperature is adjusted with a shifting lever, which is convenient to operate.
3. The transparent upper glass lid makes the food clear at a glance.
4. Automatic constant temperature and high temperature power-off protection are adopted.
5. It has multi-functional features, such as frying, stir-frying, braising, boiling, and hot pot.

## How to use

1. Please clean the product with a hot towel before first use.
2. Insert the plug to the power supply, and please use the 220V to 50Hz dedicated socket.

### Notice:

- Please use a socket separately due to high power.
- Keep the power cord away from the fire and the heat source.

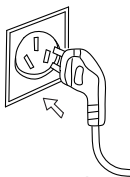

3. When using, adjust the firepower to a low level for preheating first (put in edible oil or water first, and then adjust the temperature).

### Notice:

- It is a normal phenomenon that smoke will be emitted when the pot body is preheated for the first time, and the product can be used normally after the smoke is dispersed.

4. When the oil temperature or water temperature reaches the cooking requirement, the food can be put in for cooking.

### Notice:

- Pour in water or soup as appropriate, so as to avoid overflowing after the food ingredient is put in. Otherwise, there will be the scalding danger.

5. Adjust the shifting lever to the required gear.

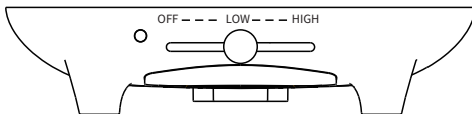

Notice:

- For hot pot: a lot of steam will overflow after opening the pot cover. Please be careful of steam to avoid scalding.
- Frying, stir-frying and cooking time: the pot cover shall be removed. If you need to add water to the pot, put on the pot cover after adding water.

6. After cooking, pull the shifting lever to "off", and be sure to pull out the plug to avoid danger.

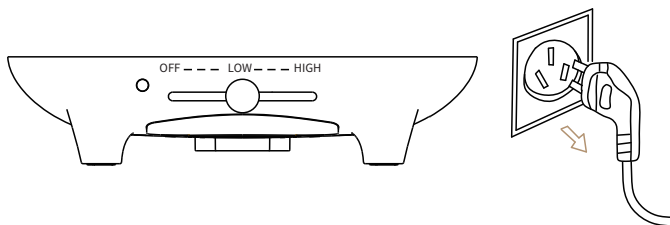

7. Please use a wooden shovel when you need to stir-fry dishes.

Notice:

- If a metal shovel is used for stir-frying, the non-stick layer in the pot will fall off, which will cause bottom sticking.



## Maintenance and repair

1. Before cleaning and maintenance, be sure to pull out the power plug, and wait for the body to cool down before cleaning.

2. Add a small amount of clear water and detergent to the pot, and scrub the inner surface of the pot with a soft cloth or sponge. After wiping clean, pour out the pot washing water, and then wash the inner surface of the pot with clean water until it is clean. Pour out the water in the pot, and wipe it with a wrung-dry cloth. Do not clean the outer surface of the product directly with water. As shown in the figure:

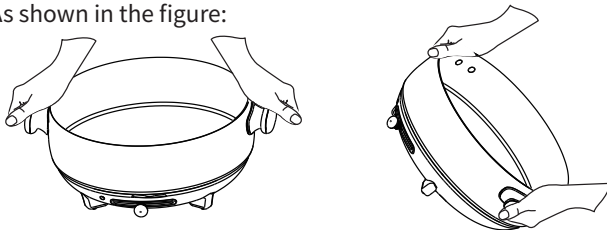

3. Do not use gasoline, scouring powder, hard brush or stainless steel wire ball to wipe, so as to avoid damage to the surface.

4. Do not put the whole machine in water for cleaning. The outer surface of the electric hot pot can be wiped with a wet towel. Do not rinse with water, so as to avoid electric leakage and malfunction.

5. It is a normal phenomenon that white marks appear on the pot bottom after heating. Please rest assured to use the product. Add a proper amount of vinegar to clean the marks.

6. When the product is not used for a long time, please clean it, put it in the packing box, and place the box in a ventilated and dry place, so as to avoid being affected with damp. Otherwise, use will be affected.



## Analysis on common problems

1.The indicator lamp is not on:

a.Power off or not?

b.Whether the power plug is well inserted?

c.Whether the power socket is in the closed state?

Remarks:

If the fault still cannot be eliminated after analyzing the above phenomena, please contact the maintenance outlet or the dealer of this company. It is strictly forbidden for non-professionals to disassemble or assemble the machine independently.

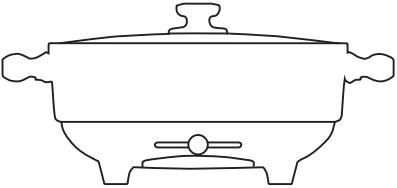

## Product specifications

Model	DHG-C60F2
Product Name	Electric Hot Pot
Voltage	220V~
Frequency	50Hz
Power	1500W
Capacity	6 L
Product Dimension	393*298*227 (mm)
Picture	





Bär