

# Máy lọc không khí

---

## Hướng dẫn sử dụng

AX32\*G3100G\*

---

- Cảm ơn bạn đã mua sản phẩm máy lọc không khí này của Samsung.
- Trước khi vận hành thiết bị, hãy đọc kỹ hướng dẫn sử dụng này và giữ lại để tham khảo sau.

**SAMSUNG**

# Mục lục

---

Thông tin về an toàn	3
Thông tin về an toàn	3
Tổng quan	7
Thành phần sản phẩm	7
Tháo tấm lọc	8
Lắp tấm lọc	9
Tên bộ phận	11
Máy lọc không khí	11
Cách sử dụng	13
Sử dụng các chức năng	13
SmartThings	15
Ứng dụng SmartThings	15
Vệ sinh	18
Làm sạch sản phẩm	18
Vệ sinh tấm lọc	19
Khắc phục sự cố	20
Trước khi yêu cầu dịch vụ	20



***Thải bỏ sản phẩm này đúng cách  
(Chất thải điện và thiết bị điện tử)***

## **(Áp dụng tại các quốc gia có hệ thống thu gom riêng)**

Trên sản phẩm, các phụ kiện hoặc tài liệu, nhãn dán này có nghĩa sản phẩm và các phụ kiện điện tử kèm theo (ví dụ: bộ sạc, tai nghe, cáp USB) cần được thải bỏ tách biệt với chất thải sinh hoạt khác khi hết thời hạn sử dụng. Để quá trình xử lý chất thải không kiểm soát không gây ô nhiễm môi trường hoặc tổn hại cho sức khỏe con người, vui lòng tách riêng các sản phẩm này khỏi các loại rác thải khác và tái chế một cách có trách nhiệm nhằm thúc đẩy việc tái sử dụng bền vững các nguồn vật liệu.

Người dùng là hộ gia đình cần liên hệ với bên bán lẻ nơi họ mua sản phẩm này hoặc với văn phòng chính quyền địa phương để biết chi tiết địa điểm và cách thức thải bỏ các sản phẩm này sao cho việc tái chế an toàn với môi trường.

Người dùng doanh nghiệp cần liên hệ với nhà cung cấp và xem kỹ các điều khoản và điều kiện của hợp đồng mua bán. Không vứt chung sản phẩm này và phụ kiện điện tử kèm theo với các loại rác thải thương mại khác.

# Thông tin về an toàn

---

Các biện pháp phòng ngừa an toàn này là nhằm đảm bảo an toàn cho người sử dụng và ngăn chặn thiệt hại về tài sản.





Do đó, vui lòng đọc kỹ hướng dẫn này trước khi sử dụng sản phẩm.

## CẢNH BÁO

Hiểm họa và trường hợp sử dụng thiếu an toàn có thể dẫn đến thương tích cá nhân nghiêm trọng hoặc tử vong.

## LƯU Ý

Hiểm họa và trường hợp sử dụng thiếu an toàn có thể dẫn đến thương tích cá nhân nhẹ hoặc thiệt hại về tài sản.

-  Làm theo hướng dẫn.
-  KHÔNG được phép thực hiện.
-  Đảm bảo máy được nối đất để tránh bị điện giật.
-  Ngắt kết nối nguồn điện.
-  KHÔNG tháo rời.

## KHI LẮP ĐẶT

---

### CẢNH BÁO

 Chỉ cắm phích cắm vào ổ điện cung cấp nguồn điện có công suất định mức. Không cắm chung ổ điện với các sản phẩm khác. Không nối dài dây nguồn.

- Việc sử dụng ổ cắm dài nhiều lỗ chung với các sản phẩm khác hoặc nối dài dây nguồn có thể gây điện giật hoặc hỏa hoạn.
- Việc sử dụng bộ chuyển đổi điện áp có thể gây điện giật hoặc hỏa hoạn.
- Việc không tuân thủ mức điện áp, tần số và/hoặc dòng điện định mức chính xác có thể gây điện giật hoặc hỏa hoạn.

 Không lắp máy lọc không khí gần nguồn nhiệt và các đồ vật dễ cháy hoặc ở các khu vực có độ ẩm cao hay nhiều bụi bẩn. Tránh để sản phẩm tiếp xúc với dầu, khí đốt, ánh nắng trực tiếp và nước.

- Tuân theo hướng dẫn để tránh điện giật hoặc hỏa hoạn.

### LƯU Ý

 Khi lắp đặt sản phẩm, hãy đảm bảo bạn có thể dễ dàng rút phích cắm điện khi cần.

- Tuân theo hướng dẫn để tránh điện giật hoặc hỏa hoạn do rò rỉ điện.

**Lắp đặt sản phẩm trên nền bằng phẳng và vững chắc.**

- Tuân theo hướng dẫn để tránh tình trạng rung lắc, tiếng ồn quá mức và các vấn đề liên quan đến hoạt động của sản phẩm.

# Thông tin về an toàn

## ĐỐI VỚI NGUỒN ĐIỆN

### CẢNH BÁO

 Sử dụng vải khô để lau sạch phích cắm và diện tích tiếp xúc nhằm loại bỏ bụi bẩn, nước và các chất không mong muốn khác.

- Tuân theo hướng dẫn để tránh điện giật hoặc hỏa hoạn.

Vui lòng liên hệ với Trung tâm Dịch vụ của Samsung tại địa phương của bạn nếu phích cắm hoặc dây nguồn bị hư.

Nếu dây nguồn bị hỏng thì phải được thay thế bởi nhà sản xuất, đại lý dịch vụ hoặc những người có trình độ tương tự để tránh gây nguy hiểm.

 Phích cắm cần được cắm chặt vào ổ điện. Không sử dụng sản phẩm khi phích cắm hoặc dây nguồn bị hư.

- Tuân theo hướng dẫn để tránh điện giật hoặc hỏa hoạn.

Khi rút dây nguồn, hãy nắm phần phích cắm để rút ra khỏi ổ điện. Không nắm phần dây nguồn để rút.

- Tuân theo hướng dẫn để tránh điện giật hoặc hỏa hoạn.

Không gấp, kéo, xoắn hay buộc dây nguồn. Không treo dây nguồn lên trên đồ vật bằng kim loại hay để vật nặng đè lên dây nguồn. Không để dây nguồn giữa các đồ vật hoặc phía sau máy lọc không khí.

- Tuân theo hướng dẫn để tránh điện giật hoặc hỏa hoạn.

### CẢNH BÁO

 Rút phích cắm của máy lọc không khí ra khỏi ổ điện khi không sử dụng trong một khoảng thời gian và khi có giông bão.

- Tuân theo hướng dẫn để tránh điện giật hoặc hỏa hoạn.

## KHI SỬ DỤNG

### CẢNH BÁO

 Nếu sản phẩm tiếp xúc với nước, hãy ngắt khỏi nguồn điện ngay lập tức và liên hệ với Trung tâm Dịch vụ của Samsung tại địa phương của bạn.

- Tuân theo hướng dẫn để tránh điện giật hoặc hỏa hoạn.

Nếu sản phẩm phát ra tiếng ồn, có mùi khét hoặc bốc khói, hãy dừng sử dụng ngay lập tức và liên hệ với Trung tâm Dịch vụ của Samsung tại địa phương bạn.

- Tuân theo hướng dẫn để tránh điện giật hoặc hỏa hoạn.

Trong trường hợp có rò rỉ khí gas ở gần nơi đặt máy lọc không khí, đừng chạm vào máy hay rút phích cắm. Hãy tiến hành thông gió ngay và liên hệ với nhà cung cấp hoặc kỹ thuật viên được chứng nhận để được tư vấn.

- Không bật quạt thông gió.
- Chập điện có thể gây nổ hoặc cháy.

Vui lòng liên hệ với Trung tâm Dịch vụ của Samsung tại địa phương bạn khi cần sửa chữa.

- Tuân theo hướng dẫn để tránh hư hỏng sản phẩm, rò nước, điện giật hoặc hỏa hoạn.

### Không chạm phích cắm khi tay đang ướt.

- Tuân theo hướng dẫn để tránh điện giật hoặc hỏa hoạn.

Không dùng lực quá mạnh đập vào sản phẩm hoặc kéo hay ấn mạnh vào nắp trước.

- Nếu không, có thể dẫn đến hỏa hoạn, hư hỏng sản phẩm, thương tích, tiếng ồn hoặc biến dạng.

Để bao bì nhựa tránh xa tầm tay trẻ em hoặc vứt bỏ theo quy định của pháp luật.

- Tuân theo hướng dẫn để bảo vệ trẻ em khỏi nguy cơ bị ngạt thở.

Không nhét ngón tay hay đồ vật khác vào cửa nạp khí/cửa xả khí.

- Hết sức chú ý để bảo vệ trẻ em khỏi thương tích.
- Đặc biệt cẩn thận để tránh gây thương tích cho các ngón tay bằng cách đặt tay ở giữa tấm nắp trước và sản phẩm khi nắp trước đang đóng.

Không để đồ vật gần máy lọc không khí vì trẻ em có thể sử dụng đồ vật đó làm bệ đỡ để trèo lên sản phẩm.

- Tuân theo hướng dẫn để tránh thương tích do rơi ngã.

Nếu vùng phích cắm có tiếp xúc với nước, hãy lau khô hoàn toàn trước khi sử dụng lại máy lọc không khí.

- Tuân theo hướng dẫn để tránh điện giật hoặc hỏa hoạn.

Không nhét đồ vật bằng kim loại và các vật tương tự vào bên trong máy lọc không khí.

- Tuân theo hướng dẫn để tránh điện giật hoặc thương tích.

Không để vật nặng lên trên máy lọc không khí.

- Tuân theo hướng dẫn để tránh làm sản phẩm hư hỏng hay phát ra tiếng ồn.

### Nếu bất kỳ linh kiện điện tử nào bên trong máy lọc không khí tiếp xúc với nước hoặc chất lỏng, hãy ngắt sản phẩm khỏi nguồn điện và liên hệ với Trung tâm Dịch vụ của Samsung tại địa phương bạn.

- Tuân theo hướng dẫn để tránh điện giật hoặc hỏa hoạn.

### KHÔNG tự sửa chữa hoặc điều chỉnh sản phẩm.

- Chỉ sử dụng cầu chì có định mức chuẩn.
- Tuân theo hướng dẫn để tránh điện giật, hỏa hoạn, hư hỏng hoặc thương tích.

# Thông tin về an toàn

## LƯU Ý

 Đặt máy lọc không khí cách xa tivi hoặc các thiết bị nghe nhìn khác ít nhất 7 feet (2,13 mét).

- Máy lọc không khí có thể bị ảnh hưởng bởi âm thanh phát ra từ các thiết bị này.

**Cho chạy máy lọc không khí khi không có chướng ngại vật xung quanh.**

- Cách cả hai bên của sản phẩm ít nhất 600 mm, cách đầu vào sản phẩm ít nhất 250 mm.
- Sản phẩm được thiết kế để hút, lọc và thải không khí ô nhiễm. Nếu có bất kỳ chướng ngại vật nào xung quanh, khả năng lọc khí có thể bị giảm.

 Không được đứng lên trên sản phẩm hoặc đặt các đồ vật khác (như quần áo mới giặt là, nệm đang cháy, điều thuốc đang cháy, bát đĩa, thuốc men, đồ vật bằng kim loại, bình xịt khử mùi, v.v) lên đó.

- Tuân theo hướng dẫn để tránh điện giật, hỏa hoạn, hư hỏng hoặc thương tích.

**Không nghiêng hay lật máy lọc không khí trong khi đang cắm phích cắm vào ổ điện.**

- Tuân theo hướng dẫn để tránh hư hỏng hoặc hỏa hoạn.

**Không sử dụng thuốc diệt trừ sâu bọ hoặc các sản phẩm phun xịt khác cho máy lọc không khí.**

- Các sản phẩm phun xịt này có thể gây hại và gây điện giật, hỏa hoạn hoặc hư hỏng máy lọc không khí.

**Không dim máy lọc không khí vào trong nước.**

- Tuân theo hướng dẫn để tránh hư hỏng sản phẩm.

**Không vận hành sản phẩm khi tay đang ướt.**

- Tuân theo hướng dẫn để tránh điện giật.

Thiết bị này có thể được sử dụng bởi trẻ em từ 8 tuổi trở lên và những người bị suy giảm về thể chất, giác quan hoặc tinh thần hoặc thiếu kinh nghiệm và kiến thức sử dụng nếu có người giám sát hoặc hướng dẫn cách sử dụng thiết bị một cách an toàn và hiểu rõ các mối nguy hiểm có thể xảy ra. Trẻ em không nên chơi với thiết bị này.

Không nên để trẻ em vệ sinh, sử dụng, bảo dưỡng thiết bị này mà không có sự giám sát.

## VỆ SINH

### CẢNH BÁO

 Không để nước, benzen, chất pha loãng sơn, cồn, axeton hoặc các chất tương tự dính trực tiếp lên sản phẩm.

- Tuân theo hướng dẫn để tránh hiện tượng đổi màu, biến dạng, điện giật hoặc hỏa hoạn.

**Ngắt sản phẩm khỏi nguồn điện trước khi vệ sinh. Đợi quạt ngừng chạy hoàn toàn trước khi vệ sinh.**

- Tuân theo hướng dẫn để tránh điện giật hoặc hỏa hoạn.

### LƯU Ý

 Đảm bảo rút phích cắm ra khỏi ổ điện trước khi vệ sinh sản phẩm.

# Thành phần sản phẩm

## Phụ kiện

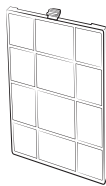

Bộ lọc thô  
x1

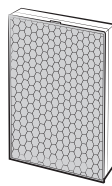

Bộ lọc 2 trong 1<sup>1)</sup>  
(Bộ lọc khử mùi + Bộ lọc hút bụi)  
x1

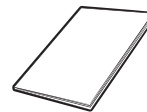

Hướng dẫn sử dụng  
x1

- <sup>1)</sup> - Bộ lọc 2 trong 1 là tấm lọc tiêu hao và không thể tái sử dụng khi rửa bằng nước.  
- Vui lòng tháo vinyl khỏi tấm lọc trước khi sử dụng.

### LƯU Ý

- Chỉ sử dụng các tấm lọc được Samsung cho phép. Nếu sử dụng các tấm lọc không được cho phép thì chính sách bảo hành sản phẩm có thể bị mất hiệu lực.
  - Khi mua tấm lọc thay thế, hãy nhớ kiểm tra xem tấm lọc này có cùng loại với tấm lọc cũ hay không.

## Thông số kỹ thuật của sản phẩm

Kích thước sản phẩm là kích thước tối đa. Các kích thước này có thể thay đổi tùy theo vị trí đo.

Thiết kế và thông số kỹ thuật của sản phẩm có thể thay đổi mà không cần báo trước nhằm mục đích cải tiến chất lượng của sản phẩm.

Tên kiểu máy	Kích thước (rộng × cao × sâu)	CADR
AX32*G3100G*	349 mm x 499 mm x 236 mm	320 m <sup>3</sup> /h

# Tháo tấm lọc

Thiết kế và thông số kỹ thuật của sản phẩm có thể thay đổi mà không cần báo trước nhằm mục đích cải tiến chất lượng của sản phẩm.

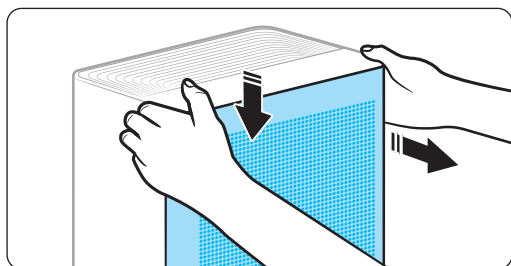

## BƯỚC 1 Mở nắp trước ra

- Trong khi dùng ngón tay cái ấn phần trên cùng của sản phẩm xuống, hãy dùng các ngón tay khác để kéo tấm nắp trước về phía mình.

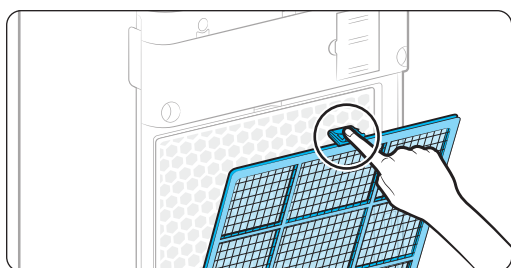

## BƯỚC 2 Tháo bộ lọc thô.

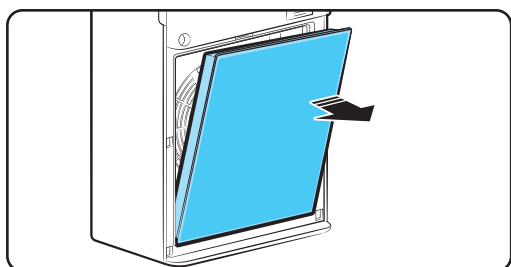

## BƯỚC 3 Tháo bộ lọc 2 trong 1.

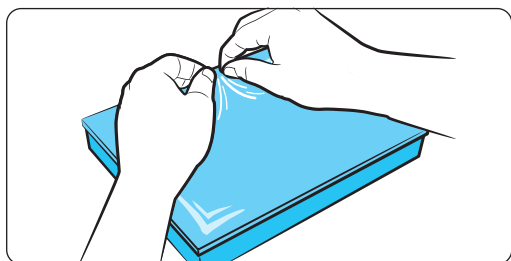

## BƯỚC 4 Tháo bao bì nhựa vinyl khỏi tấm lọc.



# Lắp tấm lọc

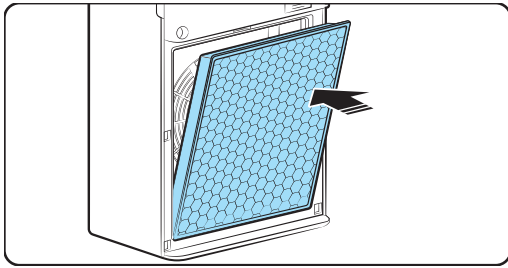

**BƯỚC 1** Đặt bộ lọc 2 trong 1 vào đúng vị trí.

- Đảm bảo hướng lắp tấm lọc đúng trước khi lắp.

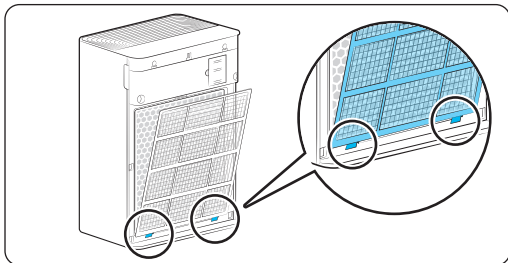

**BƯỚC 2** Lắp bộ lọc thô.

- Lắp tấm lọc thô vào các rãnh ở dưới cùng của sản phẩm và lắp kẹp ở trên cùng.

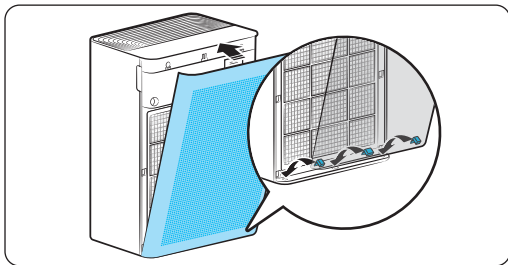

**BƯỚC 3** Đóng tấm mặt trước

- Gài tấm mặt trước vào rãnh ở dưới cùng của sản phẩm.
- Đẩy và đóng tấm mặt trước lại, đảm bảo 8 chốt đã được gài.

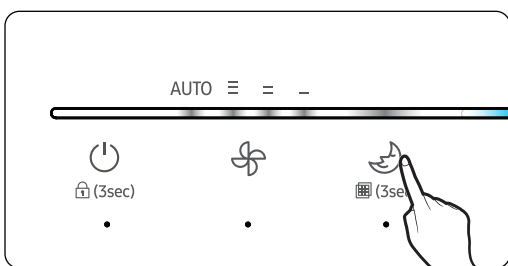

**BƯỚC 4** Tắt cảnh báo nhắc thay tấm lọc sau khi thay các tấm lọc

- Nhấn và giữ vào nút  hơn 3 giây.

## LƯU Ý

- Khi cần thay thế tấm lọc, cảnh báo thay tấm lọc sẽ nhấp nháy trên màn hiển thị trên cùng. Thay thế bằng một tấm lọc mới và tắt cảnh báo thay tấm lọc.
- Nếu các tấm lọc đã ngấm quá nhiều mùi xung quanh và phòng có mùi khó chịu, hãy thay các tấm lọc rồi tắt cảnh báo thay tấm lọc.

# Lắp tấm lọc

## LƯU Ý

- Nếu bạn dùng máy lọc không khí mà không lắp tấm lọc, chức năng sẽ không hiệu quả tối ưu.
- Khi lần đầu sử dụng thiết bị mới mua, bạn có thể ngửi thấy mùi phảng phất từ các tấm lọc chưa dùng.
  - Mùi này sẽ tự biến mất sau khi bạn dùng thiết bị trong một đến hai ngày.
- Luôn đóng cửa sổ và cửa chính nếu có thể khi sản phẩm đang hoạt động. Thực hiện thông gió thường xuyên để tránh nồng độ carbon dioxide tăng cao do đóng kín phòng trong một thời gian dài. Khi các tấm lọc hơi có mùi, việc thông gió thường xuyên cũng giúp làm giảm mùi này.
- Carbon monoxide (CO) là một loại khí độc hại không thể loại bỏ bằng các tấm lọc và thường đến từ nguồn ở ngoài trời.
- Các chu kỳ vệ sinh và thay tấm lọc có thể khác nhau tùy theo môi trường sử dụng.

## Mẹo khi sử dụng bộ lọc 2 trong 1

- Việc vận hành sản phẩm không có tấm lọc có thể gây ra tiếng ồn bất thường. Hãy chắc chắn sử dụng sản phẩm có bộ lọc 2 trong 1.
- Nếu trong phòng có mùi dai dẳng, hãy thông gió căn phòng rồi mới sử dụng sản phẩm để kiểm soát mùi hiệu quả hơn.
  - Việc sử dụng sản phẩm trong lúc nấu những món ăn có mùi rõ rệt có thể khiến tấm lọc khử mùi có mùi và cần thay mới sớm hơn dự kiến.
  - Để sử dụng máy lọc không khí sau hơn 2 tuần không sử dụng hoặc nếu máy lọc không khí có mùi, hãy tiến hành vệ sinh ở tốc độ quạt cao tại vị trí thông thoáng trong hơn 4 giờ hoặc phơi khô bộ lọc 2 trong 1 dưới ánh nắng mặt trời trong hơn 4 giờ. Việc này có thể giúp khử mùi của tấm lọc.
- Trình nhắc thay tấm lọc sẽ thông báo khi tấm lọc hết hạn sử dụng (tính theo thời gian vận hành sản phẩm). Chu kỳ vệ sinh và thay tấm lọc có thể khác nhau tùy thuộc vào môi trường vận hành.
- Không dùng nước để vệ sinh bộ lọc 2 trong 1. Khi sử dụng sản phẩm, đừng để tấm lọc bị dính nước.
- Chu kỳ thay bộ lọc 2 trong 1 có thể là từ 6 tháng đến 1 năm nếu sản phẩm vận hành 24 giờ mỗi ngày. (Có thể sử dụng tấm lọc lâu hơn nếu thời gian vận hành sản phẩm ít hơn.) Tuổi thọ của tấm lọc tùy thuộc vào mức độ ô nhiễm không khí. Tuổi thọ có thể giảm tùy thuộc vào môi trường nơi sử dụng thiết bị, lượng chất ô nhiễm được hấp thụ và tần suất sử dụng thiết bị.
- Đèn chỉ báo phát sáng để thông báo rằng tấm lọc cần được thay mới. Tuy nhiên, hãy thay tấm lọc mới bất kể trạng thái của đèn chỉ báo nếu bạn thấy tấm lọc bẩn hoặc có mùi hay luồng không khí tỏa ra chậm dần.
- Tấm lọc bụi là tấm lọc có hiệu quả cao, loại bỏ rất hiệu quả các hạt bụi nhỏ trong không khí, chẳng hạn như các hạt vật chất và hạt trong khói thuốc lá.
- Tấm lọc khử mùi là tấm lọc than hoạt tính có hiệu quả cao, kiểm soát tốt các mùi trong nhà phát ra từ nhà vệ sinh, thức ăn, v.v.
- Nếu tấm lọc có mùi khi sản phẩm đang vận hành do hấp thụ nhiều chất gây mùi hoặc được dùng nhiều thì nghĩa là tấm lọc không còn sử dụng được nữa và cần phải thay mới.
  - Bộ lọc 2 trong 1 là một bộ phận tiêu hao. Bạn sẽ bị tính phí thay tấm lọc mới cho dù còn hạn bảo hành.
- Để mua tấm lọc mới thay thế, hãy liên hệ Trung tâm Dịch vụ của Samsung tại địa phương hoặc truy cập [www.samsung.com](http://www.samsung.com) trên web.

# Máy lọc không khí

Hình ảnh chỉ mang tính minh họa. Thiết kế và thông số kỹ thuật của sản phẩm có thể thay đổi mà không cần thông báo nhằm mục đích cải tiến chất lượng.

## Thân máy

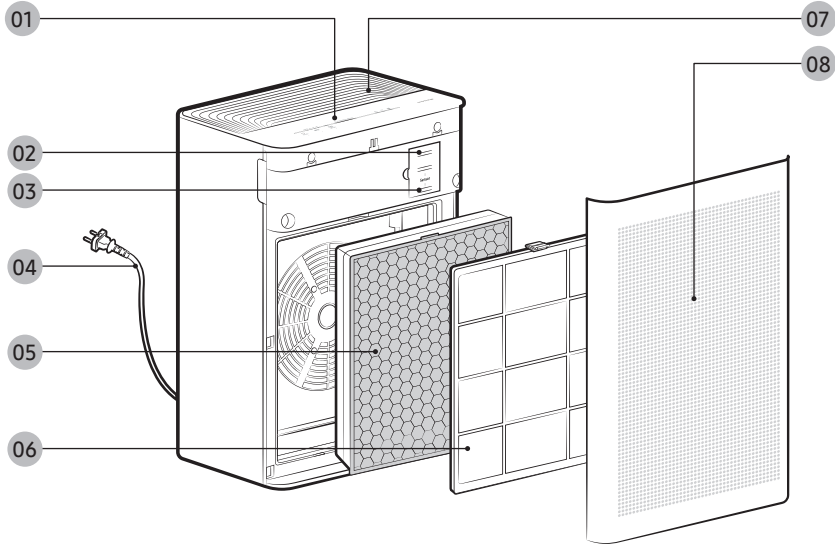

- 01 Các nút và màn hình hiển thị
- 02 Cảm biến khí gas
- 03 Cảm biến bụi
- 04 Phích cắm điện

- 05 Bộ lọc 2 trong 1
- 06 Bộ lọc thô
- 07 Cửa xả khí
- 08 Cửa nạp khí/Tấm lọc phía trước

# Máy lọc không khí

## Màn hình hiển thị và các nút

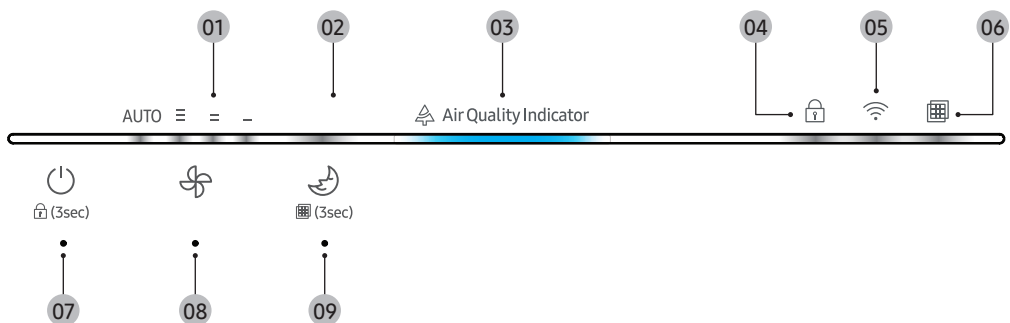

**01** Chế độ hiện tại

**02** Chỉ báo chế độ Sleep

**03** Chỉ báo chất lượng không khí

**04** Biểu tượng khóa

**05** Biểu tượng Wi-Fi

**06** Cảnh báo thay bộ lọc 2 trong 1

**07** Nút Nguồn/Khóa

**08** Nút tốc độ quạt

**09** Chế độ Sleep / Nút Đặt lại tấm lọc

### LƯU Ý

- Chất lượng không khí được thể hiện thông qua các cảm biến bụi và khí.
- Màu đèn báo chất lượng không khí (Ô nhiễm) đỏ → vàng → xanh lục → xanh lam (sạch)

# Sử dụng các chức năng

Nếu bạn nghe thấy tiếng chuông khi kết nối phích cắm điện, tức là máy đã vào điện bình thường.

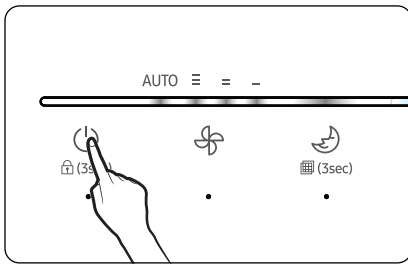

## Bật/tắt máy lọc không khí

- Nhấn nút Nguồn để bắt đầu vận hành máy lọc không khí.
- Khi bạn bật máy lọc không khí lần đầu tiên sau khi cắm dây nguồn, một tiếng chuông sẽ phát ra và hoạt động làm sạch (tốc độ quạt: Tự động) sẽ bắt đầu.
- Khi tắt nguồn rồi bật lại, sản phẩm sẽ tiếp tục vận hành ở chế độ hoạt động trước đó.
- Đèn báo chất lượng không khí và các đèn báo về hoạt động và chức năng đã chọn sẽ sáng lên.
- Màu đèn báo chất lượng không khí: (ô nhiễm) đỏ → vàng → xanh lục → xanh lam (sạch)
- Chỉ số chất lượng không khí được hiển thị dựa trên chỉ số của cảm biến khí và bụi, và mức này có thể thay đổi thường xuyên hoặc giữ nguyên trong một thời gian dài, tùy thuộc vào môi trường xung quanh.

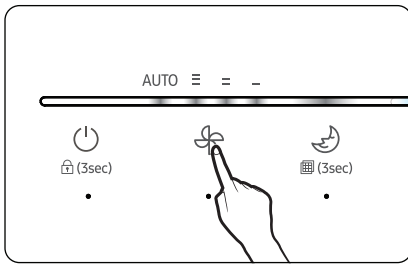

## Kiểm soát tốc độ quạt

- Nhấn vào nút tốc độ quạt để chọn chế độ vận hành.
- Mỗi lần bạn nhấn nút này, chế độ sẽ thay đổi theo thứ tự sau: Tự động → Cao → Trung bình → Thấp.
- Chỉ báo chất lượng không khí duy trì trạng thái hiện tại và đèn báo của chế độ vận hành đã chọn sẽ sáng lên.
- Ở chế độ tự động, chất lượng không khí trong nhà được giữ sạch bằng cách tự động điều chỉnh tốc độ quạt tùy theo mức độ bụi và mùi của môi trường xung quanh.

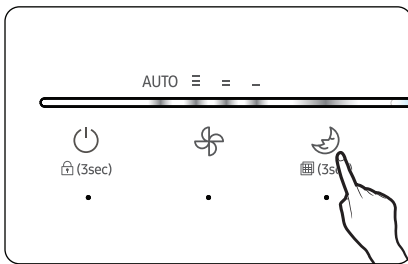

## Chế độ Sleep

- Nhấn nút chế độ ngủ để bắt đầu chế độ ngủ.
- Ở chế độ ngủ, tốc độ quạt được điều chỉnh để đảm bảo môi trường yên tĩnh và dễ chịu cho một giấc ngủ thư thái. Khi chế độ ngủ được chọn, đèn báo chế độ ngủ sẽ sáng mờ.

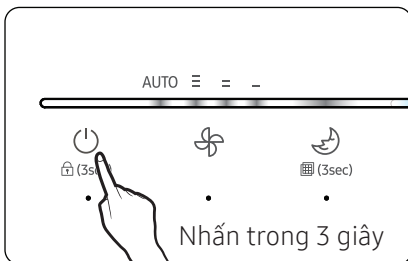

## Chức năng khóa

Sử dụng chức năng này để khóa tất cả các nút nhằm tránh trường hợp lỡ tay bấm nhầm hoặc trẻ em bấm nút trong khi thiết bị đang hoạt động.

- Nhấn và giữ nút Nguồn trong hơn 3 giây để bật chế độ khóa.
- Khi chức năng Khóa được bật, tất cả các nút sẽ bị vô hiệu hóa và không chọn được.

## Tắt chức năng

- Nhấn và giữ nút Nguồn trong hơn 3 giây. Tính năng này sẽ tắt sau tiếng bip.

# Sử dụng các chức năng

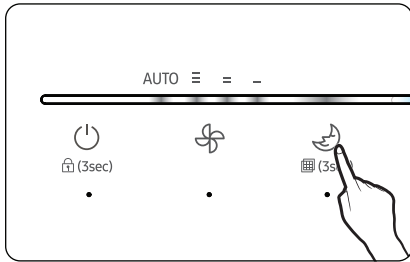

## Cảnh báo thay bộ lọc 2 trong 1

- Nếu cảnh báo thay tấm lọc nhấp nháy trong khi máy lọc không khí hoạt động, hãy thay bộ lọc 2 trong 1, sau đó nhấn và giữ nút Sleep trong hơn 3 giây để tắt cảnh báo.
- Ngoài ra bạn nên tắt cảnh báo bằng cách nhấn và giữ nút Sleep trong hơn 3 giây sau khi đã thay thế tấm lọc vì bất kỳ lý do gì, trước khi cảnh báo thay thế sáng lên.

### LƯU Ý

- Nồng độ PM có thể chịu sự ảnh hưởng của các điều kiện môi trường nơi sử dụng thiết bị (ví dụ: có công trường xây dựng hoặc đường xá gần đó, thiết bị được sử dụng gần ghế sofa vải, sử dụng máy hút bụi hoặc bố trí giường/quần áo xung quanh thiết bị).
- Chỉ số nồng độ PM có thể tăng lên nếu:
  - Thiết bị được sử dụng trong phòng trải thảm, phòng khám thú y hoặc cửa hàng quần áo, nơi có nhiều lông thú, nơi có độ ẩm cao hoặc nơi có nhiều khói hoặc côn trùng,
  - Máy tạo ẩm, nồi áp suất điện hoặc bình xịt được sử dụng xung quanh thiết bị, hoặc
  - Bụi vàng xuất hiện và thiết bị được sử dụng trong môi trường có luồng khí ngoài trời lùa vào (do hệ thống HVAC hoặc hệ thống thông gió hoặc khung cửa sổ có gió lùa)
- Mức khí có thể bị ảnh hưởng bởi các đồ vật có mùi trong nhà, chẳng hạn như bình xịt khử mùi, chất khử mùi và chất tẩy rửa.
- Nếu sử dụng các loại máy lọc không khí khác nhau trong cùng một phòng, các chỉ số nồng độ PM có thể không khớp bởi vì không khí luân luân chuyển. Chỉ số nồng độ PM có thể khác nhau tùy thuộc vào sản phẩm và máy đo PM.
- Nếu mật độ khí (mùi) ổn định và không thay đổi, thì chỉ số mức độ ô nhiễm không khí có thể không thay đổi ngay cả khi bạn ngửi thấy mùi nồng nặc.
- Các chỉ số nồng độ PM có thể không khớp với các dự báo chính thức.
- Trong môi trường bị ảnh hưởng bởi sóng điện từ hoặc nhiễu điện, chỉ số nồng độ PM có thể tăng tạm thời.

# Ứng dụng SmartThings

Để sử dụng ứng dụng SmartThings, hãy kết nối sản phẩm với mạng theo trình tự ghi bên dưới.

Hình ảnh minh họa có thể thay đổi tùy theo kiểu máy điện thoại thông minh, phiên bản HĐH và nhà sản xuất.

Bạn chỉ cần thiết lập điểm truy cập Wi-Fi khi kết nối sản phẩm với mạng Wi-Fi. Sau khi kết nối sản phẩm, bạn có thể sử dụng ứng dụng SmartThings qua Wi-Fi, 3G, LTE, 5G hoặc các mạng không dây khác.

Nếu WiFi ngắt kết nối, vui lòng làm theo hướng dẫn trên ứng dụng SmartThings của Samsung thông qua thiết bị di động hoặc máy tính bảng của bạn.

## 1 Kiểm tra kết nối nguồn

Kiểm tra xem đã cắm dây nguồn sản phẩm và kết nối với điểm truy cập chưa.

## 2 Thiết lập và kết nối với điểm truy cập Wi-Fi bằng điện thoại thông minh

### 1 Để kết nối sản phẩm với mạng Wi-Fi, bật Wi-Fi trong "Settings > Wi-Fi", rồi chọn điểm truy cập để kết nối

- Tên điểm truy cập không dây (SSID) phải là các ký tự chữ và số. Nếu SSID chứa ký tự đặc biệt, hãy đổi tên trước khi kết nối.
- Sản phẩm này chỉ hỗ trợ Wi-Fi 2,4 GHz.

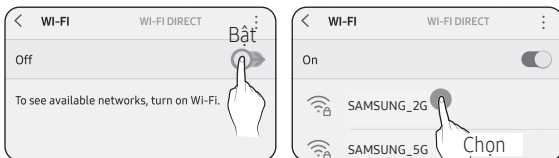

### 2 Tắt "Switch to mobile data" trong "Settings > Wi-Fi" trên Điện thoại thông minh của bạn

- Nếu "Switch to mobile data" hoặc "Adaptive Wi-Fi" đang bật, bạn sẽ không thể kết nối mạng. Hãy nhớ tắt các chức năng này trước khi kết nối mạng.

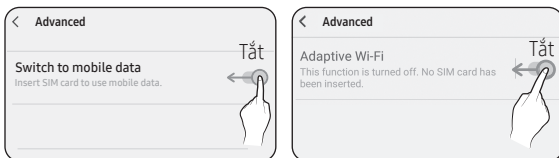

### LƯU Ý

- Quá trình thiết lập có thể thay đổi tùy theo kiểu máy điện thoại thông minh, phiên bản HĐH và nhà sản xuất.

## 3 Kiểm tra kết nối Internet

- Sau khi kết nối Wi-Fi, hãy kiểm tra để đảm bảo điện thoại thông minh của bạn đã kết nối Internet.

### LƯU Ý

- Tường lửa có thể ngăn điện thoại thông minh của bạn kết nối Internet. Hãy liên hệ với nhà cung cấp dịch vụ Internet để khắc phục sự cố.

## 3 Tải xuống ứng dụng SmartThings và đăng ký tài khoản Samsung của bạn

### 1 Tải xuống ứng dụng SmartThings

- Tìm kiếm "SmartThings" trên Play Store hoặc App Store, rồi tải ứng dụng SmartThings xuống điện thoại thông minh của bạn.
- Nếu ứng dụng SmartThings đã được cài đặt trên điện thoại thông minh của bạn, hãy cập nhật ứng dụng lên phiên bản mới nhất.



### LƯU Ý

- Ứng dụng SmartThings hỗ trợ hệ điều hành Android 7,0 trở lên (RAM tối thiểu 2 GB) và iOS 12,0 trở lên. Ứng dụng được tối ưu hóa cho iPhone 6s trở lên và điện thoại thông minh Samsung (dòng Galaxy S và Note). Các bản cập nhật của ứng dụng SmartThings hoặc các chức năng được hỗ trợ có thể bị ngừng đối với các phiên bản hệ điều hành được hỗ trợ trước đó do các lý do như khả năng sử dụng và bảo mật.
- Ứng dụng SmartThings có thể thay đổi để cải thiện tính khả dụng và hiệu suất của sản phẩm mà không thông báo trước.

# Ứng dụng SmartThings

## 2 Đăng ký tài khoản Samsung của bạn

- Phải có tài khoản Samsung mới dùng được ứng dụng SmartThings. Để tạo tài khoản Samsung và đăng nhập vào tài khoản của bạn, hãy làm theo các hướng dẫn hiển thị trên ứng dụng SmartThings. Bạn không cần cài đặt thêm ứng dụng.

### LƯU Ý

- Nếu bạn đã có tài khoản Samsung, hãy đăng nhập vào tài khoản. Nếu bạn có điện thoại thông minh Samsung và tài khoản Samsung, điện thoại thông minh của bạn sẽ tự động đăng nhập vào tài khoản.
- Nếu bạn đăng nhập từ điện thoại thông minh được sản xuất cho quốc gia khác, bạn cần đăng nhập bằng mã quốc gia đó khi tạo tài khoản Samsung và ứng dụng SmartThings có thể không sử dụng được trên một số điện thoại thông minh.

## 4 Kết nối ứng dụng SmartThings với sản phẩm của bạn

### 1 Chọn sản phẩm để kết nối

- 1) Khởi động ứng dụng SmartThings khoảng một phút sau khi bật sản phẩm để kết nối.
- 2) Sau khi ứng dụng SmartThings khởi động, hãy chọn 'ADD NOW' khi cửa sổ bật lên cho biết sản phẩm cần kết nối bạn tìm xuất hiện.

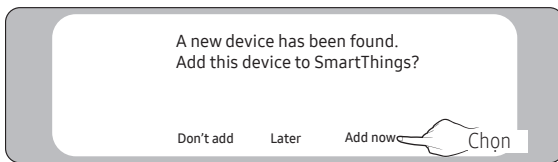

- 3) Nếu cửa sổ bật lên không xuất hiện, hãy chọn "+", rồi chọn "Add Device."

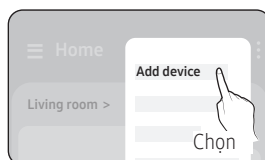
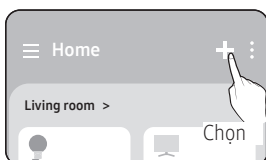

Bạn có thể thêm một sản phẩm mà bạn muốn kết nối bằng cách chọn thủ công hoặc chọn "Scan".

- Chọn thủ công: Air purifier > Samsung
- Scan: Máy lọc không khí Samsung

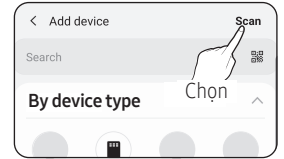
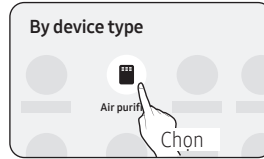

### 2 Kết nối ứng dụng SmartThings với sản phẩm của bạn

- Hãy làm theo các hướng dẫn hiển thị trên ứng dụng SmartThings để kết nối sản phẩm của bạn.
- Để biết thông tin về cách sử dụng ứng dụng SmartThings, hãy chọn menu How To trên ứng dụng.

### LƯU Ý

- Nếu bất kỳ cửa sổ bật lên nào xuất hiện ở phần trên cùng của điện thoại thông minh trong khi kết nối với sản phẩm của bạn, đừng chọn cửa sổ đó.
- Trong khi kết nối với sản phẩm, nếu xuất hiện cửa sổ bật lên cho biết thiết bị đã đăng ký, hãy xin cấp quyền bằng cách sử dụng "REQUEST PERMISSION" từ một người dùng đã kết nối với sản phẩm hoặc tạo một tài khoản mới bằng "REGISTER MY ACCOUNT" để kết nối độc lập với sản phẩm.
- Nếu xảy ra lỗi quốc gia liên quan đến tài khoản Samsung trong khi kết nối với sản phẩm thì bạn cần đăng xuất tài khoản Samsung hiện tại, đăng nhập vào tài khoản Samsung cũ, rồi xóa tất cả các thiết bị đã được kết nối trước đó. Sau đó, hãy đăng nhập lại vào tài khoản Samsung hiện tại của bạn, rồi cấu hình cài đặt.
- Nếu thông báo lỗi xuất hiện trong khi thêm thiết bị, hãy tham khảo phần "Thiết lập và kết nối với điểm truy cập Wi-Fi bằng điện thoại thông minh của bạn" trên trang 16. Kết nối có thể tạm thời thất bại do vấn đề ở vị trí cài đặt điểm truy cập hoặc do các vấn đề khác.
- Nếu từ "AP" không biến mất khỏi màn hình thị, hãy rút dây nguồn và cắm lại.



## LƯU Ý

- Đối với các giao thức bảo mật cho điểm truy cập không dây/có dây, WPA-PSK và WPA2-PSK được đề xuất. Đối với các phương thức xác thực, AES được đề xuất. Các thông số kỹ thuật xác thực Wi-Fi mới và các phương pháp xác thực Wi-Fi không đạt tiêu chuẩn sẽ không được hỗ trợ.
- Sản phẩm hỗ trợ giao thức liên lạc IEEE802,11 b/g/n (2,4 GHz). (Samsung đề xuất IEEE802,11n)
- Nếu nhà cung cấp dịch vụ Internet đã đăng ký địa chỉ MAC (số nhận dạng duy nhất) vĩnh viễn cho PC hoặc modem của bạn, bạn sẽ không thể kết nối sản phẩm với Internet. Hãy liên hệ với nhà cung cấp dịch vụ Internet của bạn và hỏi cách kết nối các thiết bị khác ngoài PC (ví dụ như máy điều hòa và máy lọc không khí) với Internet.

## Open Source Announcement

The software included in this product contains open source software. You may obtain the complete corresponding source code for a period of three years after the last shipment of this product by contacting our support team via <http://opensource.samsung.com> (Please use the "Inquiry" menu.)

It is also possible to obtain the complete corresponding source code in a physical medium such as a CD-ROM; a minimal charge will be required.

The following URL [http://opensource.samsung.com/opensource/SMART\\_AT\\_051/seq/0](http://opensource.samsung.com/opensource/SMART_AT_051/seq/0) leads to the open source license information as related to this product. This offer is valid to anyone in receipt of this information.



# Làm sạch sản phẩm

⚠️ Đảm bảo rút phích cắm ra khỏi ổ điện trước khi vệ sinh sản phẩm.

## Vệ sinh mặt ngoài máy lọc không khí

- Làm ẩm một miếng vải mềm bằng nước ấm rồi vắt ráo nước, sau đó lau sạch mặt ngoài sản phẩm.
- Dùng tăm bông để lau các rãnh trên nắp trước.
- Nếu thấy khó lau bụi trên nắp trước, hãy tháo tấm nắp đó ra và rửa bằng nước.

### ⚠️ LƯU Ý

- KHÔNG dùng chất làm sạch hoặc chất tẩy chứa kiềm để lau chùi sản phẩm.
- KHÔNG dùng axit sunfuric, axit clohydric hoặc dung môi hữu cơ (ví dụ chất pha loãng sơn, dầu hỏa, axeton, v.v) để lau chùi bề mặt sản phẩm. KHÔNG dán nhãn lên sản phẩm. Bề mặt sản phẩm có thể bị hư hỏng.

## Vệ sinh bộ phận cảm biến

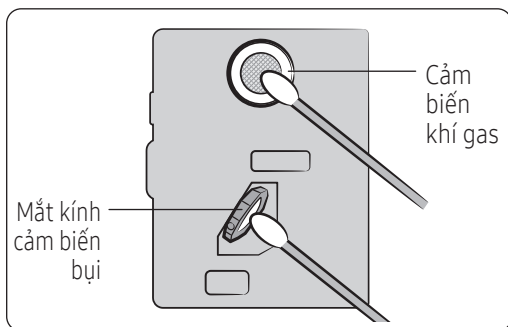

- Sử dụng tăm bông để lau cẩn thận mắt kính cảm biến bụi và cảm biến khí. Nếu một trong hai cảm biến bị bám bụi hoặc nhiễm dị vật khác, có thể phát hiện thấy nồng độ PM cao.

### ⚠️ LƯU Ý

- KHÔNG để bụi lọt vào lỗ cảm biến.

# Vệ sinh tấm lọc

## Vệ sinh và phơi tấm lọc

### LƯU Ý

- Để biết chi tiết về cách tháo/lắp các tấm lọc, hãy xem các trang 8 và 9.

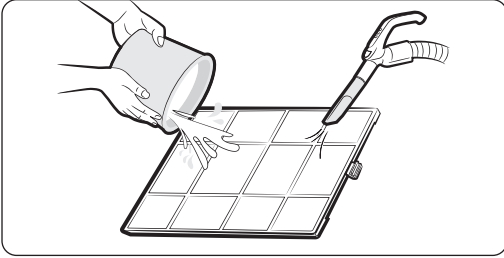

### Vệ sinh bộ lọc thô

- Nếu phát hiện có bụi tích tụ bằng mắt thường, trước tiên hãy sử dụng máy hút bụi để hút sạch phần bụi lớn hơn, rồi rửa tấm lọc bằng nước ấm.
  - Khoảng thời gian vệ sinh: 2 tuần (khi sản phẩm được sử dụng 24 giờ mỗi ngày)

### LƯU Ý

- Khi rửa các bộ lọc thô, không chà bằng bàn chải hoặc bất kỳ dụng cụ tương tự nào khác. Các sợi siêu mịn có thể bị hư hỏng.

### LƯU Ý

- Nếu bạn sử dụng sản phẩm ở nơi có nhiều bụi, chẳng hạn nơi có thảm hoặc vật nuôi và cửa hàng quần áo, chúng tôi khuyên bạn nên giặt bộ đệm tấm lọc thường xuyên hơn.

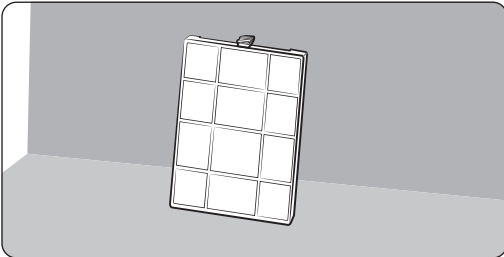

### Phơi tấm lọc

- Đặt các tấm lọc tránh ánh nắng trực tiếp.
- Hãy nhớ để tấm lọc khô hoàn toàn trước khi lắp lại vào máy lọc không khí.

# Trước khi yêu cầu dịch vụ

Nếu sản phẩm phát sinh sự cố, hãy kiểm tra các vấn đề sau trước khi bạn liên hệ với Trung tâm Dịch vụ để được hỗ trợ.

## Sự cố vận hành

### Thiết bị không hoạt động

- Kiểm tra nguồn điện và bật lại máy lọc không khí.
- Xác nhận đã cắm chặt phích cắm, sau đó bật lại máy lọc không khí. Nếu máy lọc không khí vẫn không hoạt động, hãy thử một ổ cắm điện khác.

## Tiếng ồn

### Tôi nghe thấy tiếng ồn lạ từ thiết bị

- Nếu bạn di chuyển sản phẩm trong khi sản phẩm đang hoạt động, sản phẩm có thể phát ra tiếng ồn. Hãy tắt nguồn trước khi di chuyển sản phẩm.
- Đảm bảo tấm lọc được đặt đúng cách bên trong bộ lọc không khí.
- Kiểm tra xem quạt có bị bít kín hay không.

## Mùi

### Thiết bị tỏa ra mùi lạ

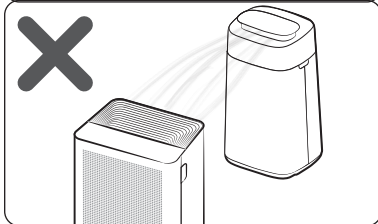
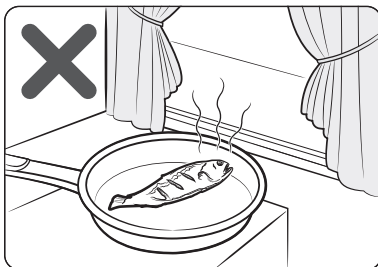

- Máy lọc không khí hút và lưu thông không khí trong nhà. Nếu bạn sử dụng máy trong không gian kín suốt một thời gian dài, mùi hôi tạo ra trong nhà có thể ngấm vào các tấm lọc.
  - Tháo tấm lọc thô, bộ lọc khử mùi và bộ lọc 2 trong 1. Kiểm tra xem có tấm lọc nào có mùi không và vệ sinh hoặc thay mới, nếu cần. Bạn sẽ bị tính phí thay tấm lọc mới cho dù còn hạn bảo hành.
  - Cho máy chạy trong 3 đến 4 giờ, đồng thời mở các cửa đi và cửa sổ.
  - Nếu bạn nướng cá, thịt hoặc nấu ăn với dầu, bạn nên để phòng thông thoáng để xua bớt mùi trước khi vận hành máy lọc không khí.
- Sử dụng bình xịt khử mùi, máy khuếch tán, nến thơm hoặc chất làm sạch, thi công nội thất hoặc thay giấy dán tường trước khi vận hành máy lọc không khí có thể khiến các tấm lọc ngấm mùi đến bão hòa, làm cho máy lọc không khí phát ra một số mùi khó chịu.
  - Hãy thông gió cho phòng để xua hết mùi trước khi sử dụng máy lọc không khí.
- Các tấm lọc có thể tỏa ra mùi nếu bạn vận hành thiết bị liên tục trong môi trường có độ ẩm cao hoặc các tấm lọc hút hơi ẩm từ máy tạo ẩm.
  - Nếu các tấm lọc tỏa ra mùi do hơi ẩm, hãy phơi chúng thật kỹ dưới ánh nắng mặt trời trước khi sử dụng.

## Chỉ số ô nhiễm

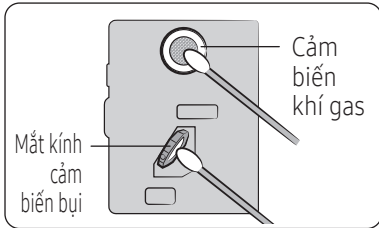

### Đèn báo mức độ ô nhiễm vẫn màu đỏ. (Đèn báo mức độ ô nhiễm dường như không hoạt động)

- Kiểm tra các cảm biến xem có tạp chất nào không và vệ sinh nếu cần.
- Vào mùa đông, việc lắp đặt và vận hành sản phẩm lần đầu tiên ngay sau khi mua về có thể khiến đèn báo chất lượng không khí nhấp nháy màu đỏ. Đây là vấn đề tạm thời xảy ra khi nhiệt độ bên ngoài thay đổi đáng kể, gây ra hiện tượng ngưng tụ bên trong sản phẩm. Trong trường hợp này, không được cảnh báo và tiếp tục sử dụng sản phẩm. Tình trạng này sẽ biến mất sau khi vận hành sản phẩm 1 đến 2 giờ.
- Cảm biến khí gas phản ứng lại các thay đổi trong chỉ số mùi trong nhà do nấu ăn hoặc thông gió, khiến chỉ báo nhấp nháy màu đỏ. Khi đó, hãy thông gió căn phòng trong khoảng 1 đến 2 giờ.
- Rút phích cắm rồi cắm lại sau 1 phút, sau đó cho thiết bị vận hành. (Các cảm biến được đặt lại.)
- Nếu đèn báo chất lượng không khí sáng đỏ trong thời gian dài mặc dù bạn đã thực hiện các bước khắc phục sự cố được đề xuất, thì có thể là do trục trặc cảm biến. Trong trường hợp này, vui lòng liên hệ với Trung tâm Dịch vụ của Samsung tại địa phương bạn để được hỗ trợ.
- Nếu bạn sử dụng máy tạo ẩm, nồi áp suất điện hoặc bình xịt xung quanh thiết bị, chất lượng không khí được hiển thị có thể kém.

### Tốc độ quạt không thay đổi khi cấp độ chất lượng không khí thay đổi

- Đặt tốc độ quạt ở chế độ Tự động. Tốc độ quạt không tự động thay đổi khi đã được đặt là Thấp, Trung bình hoặc Cao và khi đang bật chế độ Sleep.

## Màn hình

### Cảnh báo thay tấm lọc vẫn bật.

- Sau khi thay thế bộ lọc 2 trong 1 mới, hãy nhấn và giữ nút [Ngủ] trong hơn 3 giây để tắt cảnh báo thay tấm lọc.

### Hiển thị thông tin lạ.

- Nếu đèn báo tốc độ quạt, đèn báo chế độ sleep hoặc đèn báo khóa nhấp nháy, vui lòng liên hệ Trung tâm Dịch vụ Khách hàng để được hỗ trợ.

## Lưu thông không khí

### Có vẻ như quạt không lưu thông không khí đồng đều.

- Máy lọc không khí sẽ đẩy không khí sạch lên phía trên, giúp lưu thông hiệu quả. Vì không khí lưu thông theo chiều kim đồng hồ nên bạn có thể thấy không khí thoát ra tương đối mạnh hơn ở bên phải và yếu hơn ở bên trái.

## BẠN CÓ THẮC MẮC HOẶC NHẬN XÉT?

QUỐC GIA	GỌI ĐIỆN	HOẶC TRUY CẬP TRỰC TUYẾN TẠI
VIỆT NAM	1800 588 889 (All Product) 1800-588-855 (HHP)	<a href="http://www.samsung.com/vn/support">www.samsung.com/vn/support</a>

