



---

**EN** Tumble Dryer  
**VI** Máy sấy quần áo

---

User Manual 2  
Hướng dẫn Sử dụng 28

## CONTENTS

1. SAFETY INFORMATION.....	2
2. SAFETY INSTRUCTIONS.....	5
3. PRODUCT DESCRIPTION.....	8
4. CONTROL PANEL.....	8
5.  WI-FI - CONNECTIVITY SETUP.....	10
6. PROGRAMME TABLE.....	12
7. OPTIONS.....	13
8. SETTINGS.....	15
9. BEFORE FIRST USE.....	17
10. DAILY USE.....	17
11. HINTS AND TIPS.....	18
12. CARE AND CLEANING.....	19
13. TROUBLESHOOTING.....	22
14. TECHNICAL DATA.....	24
15. <b>QUICK GUIDE</b> .....	25
16. ENVIRONMENTAL CONCERNS.....	27

## WE'RE THINKING OF YOU

Thank you for purchasing an Electrolux appliance. You've chosen a product that brings with it decades of professional experience and innovation. Ingenious and stylish, it has been designed with you in mind. So whenever you use it, you can be safe in the knowledge that you'll get great results every time. Welcome to Electrolux.

**Visit our website:**



Get usage advice, brochures, trouble shooter, service information:  
[www.electrolux.com](http://www.electrolux.com)

## CUSTOMER CARE AND SERVICE

Always use original spare parts.

When contacting our Authorised Service Centre, ensure that you have the following data available: Model, PNC, Serial Number.

The information can be found on the rating plate.

 Warning / Caution-Safety information

 General information and tips

 Environmental information

Subject to change without notice.

### 1. SAFETY INFORMATION

Before beginning the installation and use of this appliance, carefully read the supplied instructions. The manufacturer is not responsible for any injuries or

damage that are the result of incorrect installation or usage. Always keep the instructions in a safe and accessible location for future reference.



- Read the supplied instructions.



**Warning:** Risk of fire / Flammable materials.

The appliance contains flammable gas, propane (R290), a gas with a high level of environmental compatibility. Keep fire and ignition sources away from the appliance. Be careful not to cause damage to the refrigerant circuit containing propane.

## 1.1 Children and vulnerable people safety



**WARNING!**

Risk of suffocation, injury or permanent disability.

- This appliance can be used by children aged from 8 years and above and persons with reduced physical, sensory or mental capabilities or lack of experience and knowledge if they have been given supervision or instruction concerning the use of the appliance in a safe way and understand the hazards involved.
- Children between 3 and 8 years of age and persons with very extensive and complex disabilities shall be kept away from the appliance unless continuously supervised.
- Children of less than 3 years of age should be kept away from the appliance unless continuously supervised.
- Do not let children play with the appliance.
- Keep all packaging away from children and dispose of it appropriately.
- Keep detergents away from children.
- Keep children and pets away from the appliance when the door is open.
- If the appliance has a child safety device, it should be activated.

- Children shall not carry out cleaning and user maintenance of the appliance without supervision.

## 1.2 General Safety

- Do not change the specification of this appliance.
- The appliance can be installed as freestanding or below a kitchen counter with correct space (refer to the Installation leaflet).
- Do not install the appliance behind a lockable door, a sliding door or a door with a hinge on the opposite side, that would prevent the appliance door from being fully open.
- The ventilation opening in the base must not be covered by a carpet, mat, or any floor covering.
- **WARNING:** The appliance must not be supplied through an external switching device, such as a timer, or connected to a circuit that is regularly switched on and off by a utility.
- Connect the mains plug to the mains socket only at the end of the installation process. Make sure that the mains plug is accessible after installation.
- Ensure good air ventilation in the room where the appliance is installed to avoid the backflow of unwanted gases into the room from appliances burning gas or other fuels, including open fires.
- **WARNING:** Do not install the appliance in an environment with no air exchange.  
The appliance contains flammable gas, propane (R290), a gas with a high level of environmental compatibility. Keep fire and ignition sources away from the appliance. Be careful not to cause damage to the refrigerant circuit containing propane.
- **WARNING:** In the appliance enclosure or in the built-in structure, keep ventilation opening clear of obstruction.
- **WARNING:** Do not damage the refrigerant circuit.
- If the mains power supply cable is damaged, it must be replaced by the manufacturer, its Authorised

Service Centre or similarly qualified persons to avoid an electrical hazard.

- Do not exceed the maximum load of 9,0 kg (refer to the "Programme chart" chapter).
- Do not use the appliance if items have been soiled with industrial chemicals.
- Wipe away lint or packaging debris that has accumulated around the appliance.
- Do not run the appliance without a filter. Clean the lint filter before or after each use.
- Do not dry unwashed items in the tumble dryer.
- Items that have been soiled with substances such as cooking oil, acetone, alcohol, petrol, kerosene, spot removers, turpentine, waxes and wax removers should be washed in hot water with an extra amount of detergent before being dried in the tumble dryer.
- Items such as foam rubber (latex foam), shower caps, waterproof textiles, rubber backed articles and clothes or pillows fitted with foam rubber pads should not be dried in the tumble dryer.
- Fabric softeners, or similar products, should only be used as specified by the product manufacturer's instructions.
- Remove all objects from items that could be a source of fire ignition such as lighters or matches.
- **WARNING:** Never stop a tumble dryer before the end of the drying cycle unless all items are quickly removed and spread out so that the heat is dissipated.
- Before any maintenance operation, deactivate the appliance and disconnect the mains plug from the socket.

## 2. SAFETY INSTRUCTIONS

### 2.1 Installation



Warning: Risk of fire / Flammable materials.

- Remove all the packaging.

- Do not install or use a damaged appliance.
- Follow the installation instructions supplied with the appliance.
- Do not install the appliance in an environment with no air exchange

The appliance contains flammable gas, propane (R290), a gas with a high level of environmental compatibility. Keep fire and ignition sources away from the appliance. Be careful not to cause damage to the refrigerant circuit containing propane.

- Always take care when moving the appliance as it is heavy. Always use safety gloves and enclosed footwear.
- Do not install or use the appliance where the temperature can be lower than 5°C or higher than 35°C.
- The floor area on which the appliance is to be installed must be flat, stable, heat resistant and clean.
- Make sure that there is air circulation between the appliance and the floor.
- Always keep the appliance vertical when it is being moved.
- The rear surface of the appliance must be put against a wall.
- When the appliance is in its permanent position, check if it is levelled correctly with the aid of a spirit level. If it is not, adjust the feet accordingly.

## 2.2 Electrical connection



**WARNING!**  
Risk of fire and electric shock.

- Connect the mains plug to the mains socket only at the end of the installation. Make sure that there is access to the mains plug after the installation.
- **WARNING:** This appliance is designed to be installed / connected to a grounding connection in the building.
- Make sure that the parameters on the rating plate are compatible with the electrical ratings of the mains power supply.
- Always use a correctly installed shockproof socket.
- Do not use multi-plug adapters and extension cables.
- Do not pull the mains cable to disconnect the appliance. Always pull the mains plug.
- Do not touch the mains cable or the mains plug with wet hands.

## 2.3 Use



**WARNING!**  
Risk of injury, electric shock, fire, burns or damage to the appliance.



**Warning:** Risk of fire / Flammable materials. The appliance contains flammable gas, propane (R290), a gas with a high level of environmental compatibility. Keep fire and ignition sources away from the appliance. Be careful not to cause damage to the refrigerant circuit containing propane.

- This appliance is for household (indoors) use only.
- Do not dry damaged (torn, frayed) items that contain padding or fillings.
- If laundry has been washed with a stain remover, carry out an additional rinse cycle before starting a drying cycle.
- Dry only fabrics that are suitable to dry in the appliance. Follow the cleaning instruction on the item label.
- Do not drink or prepare food with the condensed water/distilled water. It can cause health problems to people and pets.
- Do not sit or stand on the open door of the appliance.
- Do not dry dripping wet clothes in the appliance.

## 2.4 Internal lighting



**WARNING!**  
Risk of injury.

- Visible LED radiation, do not look directly into the beam.
- To replace the internal lighting, contact the Authorised Service Centre.

## 2.5 Care and cleaning



**WARNING!**  
Risk of injury or damage to the appliance.



**Warning:** Risk of fire / Flammable materials. The appliance contains flammable gas, propane (R290), a gas with a high level of environmental compatibility. Keep fire and ignition sources away from the appliance. Be careful not to cause damage to the refrigerant circuit containing propane.

- Do not use water spray and steam to clean the appliance.
- Clean the appliance with a moist soft cloth. Use only neutral detergents. Do not use abrasive products, abrasive cleaning pads, solvents or metal objects.
- Be careful when you clean the appliance to prevent damage to the cooling system.

## 2.6 Compressor



**WARNING!**  
Risk of damage to the appliance.

- The compressor and its system in the tumble dryer is filled with a special agent which is free from fluoro-chloro-hydrocarbons. This system must stay tight. The damage of the system can cause a leakage.

## 2.7 Service

- To repair the appliance contact the Authorised Service Centre.
- Use original spare parts only.
- Concerning the lamp(s) inside this product and spare part lamps sold

separately: These lamps are intended to withstand extreme physical conditions in household appliances, such as temperature, vibration, humidity, or are intended to signal information about the operational status of the appliance. They are not intended to be used in other applications and are not suitable for household room illumination.

## 2.8 Disposal



**WARNING!**  
Risk of injury or suffocation.



**Warning:** Risk of fire / Risk of material damage and damage to the appliance.

- Disconnect the appliance from the mains electrical and water supplies.
- Cut off the mains electrical cable close to the appliance and dispose of it.
- The appliance contains flammable gas (R290). Contact your municipal authority for information on how to discard the appliance correctly.
- Remove the door catch to prevent children or pets from becoming trapped in the drum.
- Dispose of the appliance in accordance with local requirements for the disposal of Waste Electrical and Electronic Equipment (WEEE).

### 3. PRODUCT DESCRIPTION

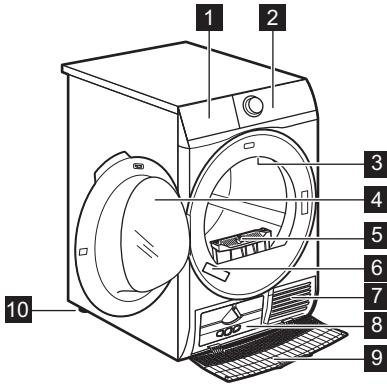



- 1 Water container
- 2 Control panel
- 3 Internal light
- 4 Appliance door
- 5 Filter
- 6 Rating plate
- 7 Airflow slots
- 8 Heat Exchanger lid
- 9 Heat Exchanger cover
- 10 Adjustable feet

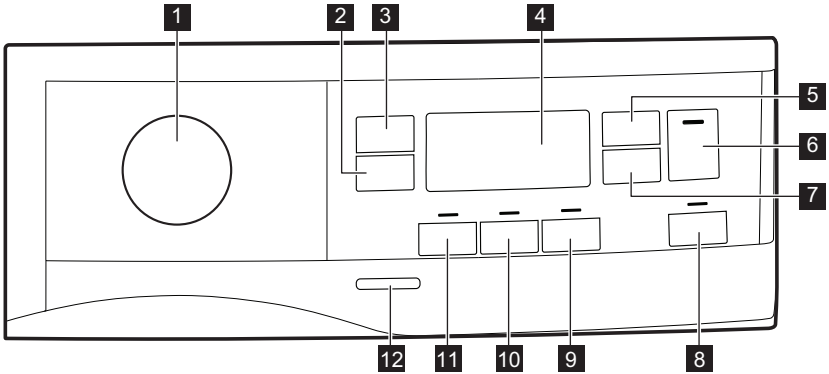

For ease of loading laundry or ease of installation the door is reversible. (see separate leaflet).

### 4. CONTROL PANEL











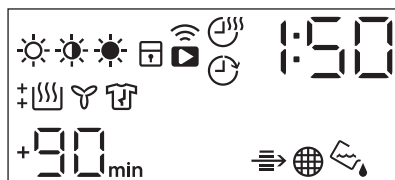





- 1 Programme knob
- 2 Extra Antcrease touch button
- 3 Dryness Level touch button
- 4 Display
- 5 Time Dry touch button
- 6 Start/Pause touch button
- 7 Delay Start touch button
- 8  Remote touch button
- 9 End Alert touch button
- 10 Reverse Plus touch button
- 11 Extra Silent touch button
- 12 On/Off button



 Press the touch buttons with your finger in the area with the symbol or name of the option. Do not wear gloves when you operate the control panel. Make sure that the control panel is always clean and dry.

## 4.1 Display

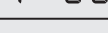
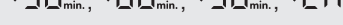

Symbol on the display	Symbol description
	laundry dryness option: iron dry, cupboard dry, extra dry
	time drying option on
	delay start option on
	indicator: <i>Wi-Fi connection</i>
	remote start option on
	indicator: <i>check Heat Exchanger</i>
	indicator: <i>clean filter</i>
	indicator: <i>drain the water container</i>
	child lock on
	wrong selection
	indicator: <i>drying phase</i>
	indicator: <i>cooling phase</i>
	indicator: <i>anti-crease phase</i>
	programme duration
	extension of default anti-crease phase: +30min, +60min, +90min, +2h)

Symbol on the display	Symbol description
: 10 - 2 : 00	time drying selection (10min-2h)
1h - 20h	delay start selection (1h-20h)

## 5. WI-FI - CONNECTIVITY SETUP

This chapter describes how to connect the smart appliance to the Wi-Fi network and to link it to a mobile devices.

By this functionality you can receive notifications, monitor and control your tumble dryer from your mobile devices.

To connect the appliance to enjoy the full range of features and services you need:

- Wireless network at home with internet connection enabled.
- Mobile device connected to wireless network.

<b>Frequency</b>	2.4 GHz according to local country regulation
<b>Protocol</b>	IEEE 802.11b/g/n
<b>Max power</b>	According to local country regulation



**Minimum requirements:**  
Operating system compatibility iOS 9.3/Android 5.1 and above. Install the Electrolux Life app, create an account and accept the Terms and Conditions and Electrolux's Privacy Policy to use the connected features. Stable Internet and good Wi-Fi connection with 2.4GHz wireless frequency is required. Minimum requirements, apps and services are subject to change without notice.

### 5.1 Installing Electrolux Life

When connecting the tumble dryer to the application, stand near it with Your smart device.



Make sure that your smart device is connected to the wireless network.



1. Go to the App Store on your smart device.
2. Download and install App Electrolux Life .
3. Make sure you started a Wi-fi connection in the dryer. If not go to the section below.
4. Start the application. Select the country and language and login with Your email and password. If you do not have an account, create a new one following the instructions in Electrolux Life.



### 5.2 Configuring the dryer wireless connection

Have Electrolux Life downloaded and installed on your smart device.

1. In the App - tap on Add appliance and follow the instructions on the App for appliance connection.
2. Press the on/off button for a few seconds to activate the appliance.
3. Select a programme by turning the programme dial.
4. Press and hold  Remote touch button for 3 seconds.

The text  pop up for about 5 seconds and the icon  starts flashing and wireless module begins starting up. It may takes about 45-50 seconds before it is ready. When the wireless module is ready, the text  (**Access Point**) is on to inform you, that the access point will be open for about 3 minute.

5. Configure the Electrolux Life app on your smart device.
6. If the connectivity is configured,  (**Access Point**) symbol is off and the icon  will stop blinking and lit steadily to confirm that the configuration was successful.

-  Every time you switch the appliance on, the appliance takes about 45-50 seconds to connect to the network automatically. When the indicator  stops blinking the connection is ready.

### To switch the wireless connection

**off,** Press and hold  Remote touch button for **3** seconds until the first acoustic signal: **OFF** appears on the display.

-  If you switch the appliance off and on again, the wireless connection is automatically off.

### To remove the wireless

**credentials,** Press and hold  Remote touch button for **10** seconds until the second acoustic signal: **— — —** appears on the display.

## 5.3 Remote Start

-  Electrolux Life allows you to control your laundry through a mobile device. It contains a large number of programmes, useful features and product information tailored perfectly to the appliance. Through the app you can select the programmes already available from the appliance control panel, plus unlock additional programmes available only from a mobile device. Additional programmes can change over the time along with new versions of the app. It's personalized laundry care - all from your mobile device.

When the App is installed and the wireless connection is complete, you can

start and stop a drying programme remotely by activate remote start.

-  The Remote Control activates automatically when you press the **Start/Pause** button to start the programme, but it is also possible to start a drying programme

## Activate Remote Start

Press the  **Remote** button.

The indicators  appears on the display. Now it is possible to start the programme remotely.

## Deactivate Remote Start

Press the  **Remote** touch button.

The  icon is off and the remote start is deactivated.

-  If the door is open, the **Remote Start** is deactivated.

## Over-the-air update



### **WARNING!**

During the update it is highly recommended to not turn off or unplug the appliance.

The App may propose an update for downloading new features.

The update is accepted via App only.







If a programme is running, the App notifies that the update will start at the end of the programme.



During the update, the appliance shows  in the display.

The appliance will usable again at the end of the update, without any notification about successful update.

If an error occurs, the appliance shows  in the display: just press any buttons or turn the knob to return to normal use.

## 6. PROGRAMME TABLE

Programme	Load 1)	Properties / Fabric type <sup>2)</sup>
Favourite ☆	The load depends on a memorised programme	You can do your configuration of programme and options and memorise in the appliance memory (See chapter "Settings - Favourite ☆").
Cottons	<b>9,0 kg</b>	Cotton fabrics. / 
Mixed +	<b>6 kg</b>	Mix of garments made of cotton, cotton-synthetic blend and synthetic fabric. / 
Bedding +	<b>4,5 kg</b>	Up to three bed linen sets, one of which can be double size. / 
Energy Saver	<b>9,0 kg</b>	Cycle to be used to dry cotton with "cotton cupboard" dryness level, with maximum energy saving. / 
Refresh	<b>1kg</b>	Refreshing textiles that were in storage.
 App Program	The load depends on a selected programme in the app	App Program gives you additional programmes that you can select from the App (see chapter "WI-FI - CONNECTIVITY SETUP" to connect the smart appliance to the Wi-Fi network and to link it to a mobile devices).
Drying Rack <sup>3)</sup>	<b>1kg (or 1 pair of sport shoes)</b>	For drying sport shoes only with Drying Rack (see separate user manual provided with Drying Rack).
Hygienic Care	<b>3 kg</b>	Dries and adds a hygienic treatment to your garments maintaining a higher temperature phase over time that reduces the presence of micro-organisms. Programme to treat wet clothes. Not suitable for delicate garments. / 
Silk	<b>1 kg</b>	Gentle drying of hand-washable silks.
Duvet	<b>3 kg</b>	Single or double duvets and pillows (with feather, down or synthetic fillings). / 

Programme	Load 1)	Properties / Fabric type <sup>2)</sup>
Wool 	1 kg	  <b>WOOL HAND WASH SAFE</b> <p>The wool drying cycle of this machine has been approved by The Woolmark Company for the drying of wool garments labelled as "hand wash" provided that the garments are dried according to the instructions issued by the manufacturer of this machine. Follow the garment care label for other laundry instructions. M2001</p>
Delicates	4 kg	Delicate fabrics such as viscose, rayon, acrylic, and their blends. / 

1) The maximum weight refers to dry items.

2) For fabric mark meaning see chapter *HINTS AND TIPS: Preparing the laundry*.

3) Only with the Drying Rack (standard accessory or optional, depending on model).



## 7. OPTIONS

### 7.1 Extra Anticrease

Extends the anti-crease phase by 30,60, 90 or 2 hours at the end of the drying cycle. This function reduces creases. The laundry can be removed during the anti-crease phase.

### 7.2 Dryness Level

This function helps to increase dryness of the laundry. There are 3 options:

-  Extra Dry
-  Cupboard Dry
-  Iron Dry

### 7.3 Time Dry

You can set the programme duration, from a minimum of 10 minutes to a maximum of 2 hours. The required duration is related to the quantity of laundry in the appliance.



We recommend that you set a short duration for small quantities of laundry or for only one item.

TIME DRYING RECOMMENDATION	
10 - 20 min	action of cool air only (no heater).
20 - 40 min	additional drying to improve dryness after previous drying cycle.
>40 min	full drying of the small laundry loads up to 4 kg, well spun (>1200 rpm).



Programs <sup>1)</sup>	Dryness Level	Extra Anti-crease	Extra Silent	Reverse Plus	Time Dry
Delicates	■	■			

1) Together with the program you can set 1 or more options. To activate or deactivate them, press the related touch button.

2) See chapter OPTIONS: Time Dry on Drying Rack program

3) See chapter OPTIONS: Time Dry on Wool program

## 8. SETTINGS

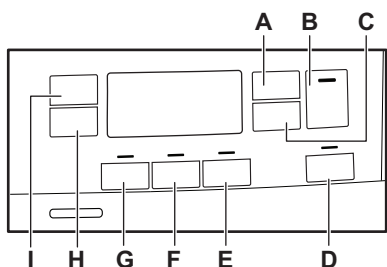

- A. Time Dry touch button
- B. Start/Pause touch button
- C. Delay Start touch button
- D.  Remote touch button
- E. End Alert touch button
- F. Reverse Plus touch button
- G. Extra Silent touch button
- H. Extra Anticreeze touch button
- I. Dryness Level touch button

### 8.1 Child lock function

This option prevents children playing with the appliance while a programme is operating. The touch buttons are locked.

Only the on/off button is unlocked.

#### Activating the child lock option:

1. Press the on/off button to activate the appliance.
2. Press and hold touch button (E) for a few seconds.

The child lock indicator comes on.



It is possible to deactivate the child lock option while a programme operates. Press and hold the same touch buttons until the child lock indicator goes off. The Child Lock function isn't available for 8 s after switching on the appliance.

### 8.2 Favourite ☆



App Program cycle cannot be saved as a Favourite on the appliance.

You can do your configuration of programme and options and memorise in the appliance memory.

#### To memorise your configuration:

1. Press the on/off button to activate the appliance
2. Set the programme and available options.
3. Press the (F) button for some seconds.

The sound and the message on the display confirm that the configuration is memorised.

#### To activate your memorised configuration:

1. Press the on/off button to activate the appliance.
2. Use the programme knob to set Favourite ☆ position.

Previously memorised configuration of programme and options will be restore.

### 8.3 Adjustment of the remaining moisture

- i** Every time you enter in the "Adjustment of remaining laundry moisture" mode, previously set degree of remaining moisture will change into next value ( e.g previously set - 2 - will change into - 1 - ).

To change the default degree of remaining moisture:

1. Press the on/off button to activate the appliance.
2. Use the programme knob to set any programme.
3. Wait approximately 8 seconds.
4. Press and hold buttons (F) and (E) at the same time.

One of these indicators comes on:

- - 0 - maximum dryness
  - - 1 - more dry laundry
  - - 2 - standard dry laundry
5. Press and hold buttons (F) and (E) again until the indicator of the correct level comes on.

- i** If the display returns to the normal mode (the time of the selected programme from step 2. will be displayed), while setting the degree of remaining moisture, press and hold buttons (F) and (E) once again to enter to the "Adjustment of remaining laundry moisture" mode (previously set degree of remaining moisture will change into next value).

6. To accept the selected degree of remaining moisture, wait 5 s and the display returns to the normal mode.

Dryness level	Display symbol
- 0 - maximum dryness	+ [0]
- 1 - more dry laundry	+ [1]
- 2 - standard dry laundry	[2]

### 8.4 Water container indicator

By default, the water container indicator is on. It comes on when the programme is completed or when it is necessary to empty the water container.

- i** If a draining kit is installed (additional accessory), the appliance automatically drains the water from the water container. In this case we recommend that you deactivate the indicator of the water container.

#### Deactivating the water container indicator:

1. Press the on/off button to activate the appliance.
2. Wait approximately 8 seconds.
3. Press and hold touch buttons (A) and (C) at the same time.

The display shows one of these 2 configurations:

- The display shows "Off". After 5 s the display returns to normal mode.
- The display shows "On". After 5 s the display returns to normal mode.



## 9. BEFORE FIRST USE

- i** Rear drum locks are removed automatically when dryer is activated for the first time. Possible to hear some noise.

### To unlock the rear drum locks:

1. Switch on the appliance.
  2. Set any programme.
  3. Press the Start/Pause button.
- Drum starts to rotate. Rear drum locks are automatically deactivated.

**Before you use the appliance to dry items:**

- Clean the tumble dryer drum with a moist cloth.
- Start a 1 hour programme with moist laundry.

- i** At the beginning of the drying cycle (first 3-5 min) there could be a slightly higher sound level. This is due to the compressor starting up. This is normal for compressor powered appliances such as refrigerators and freezers.

## 10. DAILY USE

### 10.1 Start a programme without delay start

1. Prepare the laundry and load the appliance.

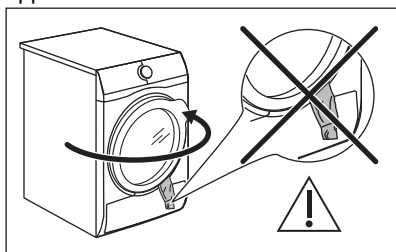

- !** **CAUTION!** Make sure that when you close the door, the laundry does not get caught between the appliance door and the rubber seal.

2. Press the on/off button to activate the appliance.
  3. Set the correct programme and options for the type of load.
- The display shows the programme duration.

- i** Real drying time will depend on type of the load (quantity and composition), the room temperature and the humidity of your laundry after spin drying phase.

4. Press the Start/Pause touch button. The programme starts.

### 10.2 Starting the programme with delay start

1. Set the correct programme and options for the type of load.
2. Press the delay start button again and again until the display shows the delay time you want to set.

- i** You can delay the start of a programme from a minimum of 30 minutes to a maximum of 20 hours.

3. Press the Start/Pause touch button. **The display shows the countdown of the delay start.**

When the countdown is completed, the programme starts.







### 10.3 Change a programme

1. Press the on/off button to deactivate appliance
2. Press the on/off button to activate the appliance.

3. Set the programme.

## 10.4 At the end of the programme

When the programme is completed:





- An intermittent acoustic signal operates.
- The display shows  :  
- The indicator  is on.
- The indicators  Filter and  Tank may come on.
- The Start/Pause indicator is on.

The appliance continues to operate with the anti-crease phase for approximately 30 minutes or more if Extra Anticrease option was set (see chapter *Option - Extra Anticrease*).

The anti-crease phase reduces creasing.

You can remove the laundry before the anti-crease phase is completed. We recommend, for better results, that you remove the laundry when the phase is almost completed.

When the anti-crease phase is completed:

- The display still shows  :  
- The indicator  is off.

- The indicators  Filter and  Tank remain on.
- Start/Pause indicator goes off.

1. Press the on/off button to deactivate the appliance.
2. Open the appliance door.
3. Remove the laundry.
4. Close the appliance door.

Possible causes of unsatisfactory drying results:

- Inadequate default dryness level settings. See chapter *Adjustment of default dryness level*
- Room temperature is too low or too high. Optimal room temperature is between 18°-25°C.



**Always clean the filter and empty the water container when a programme is completed.**

## 10.5 Stand-by function

To reduce energy consumption, this function automatically deactivates the appliance:

- After 5 minutes if you do not start the programme.
- After 5 minutes from the end of the programme.

# 11. HINTS AND TIPS

## 11.1 Preparing the laundry







Very often the clothes after washing cycle are kneaded and tangled altogether. Drying kneaded and tangled clothes is inefficient. To assure proper air flow and even drying it is recommended to shake and load one by one the clothes to the tumble dryer.

To assure proper drying process:

- Close the zips.
- Close the fasteners of duvet covers.
- Do not dry ties or ribbons loose (e.g. apron ribbons). Tie them before you start a programme.
- Remove all items from pockets.
- Turn items with the internal layer made of cotton inside out. Cotton layer must be faced outwards.
- Always set the programme suitable for the type of laundry.
- Do not put light and dark colours together.
- Use suitable programme for cottons, jersey and knitwear to reduce shrinkage.
- Do not exceed the maximum load stated in the programmes chapter or shown on the display.
- Dry only the laundry that is suitable for tumble drying. Refer to the fabric label on the items.
- Do not dry large and small items together. Small items can be trapped inside the large items and remain wet.

- Shake the large clothes, fabrics before placing in the tumble dryer. It is to avoid moist places inside the fabric after the drying cycle.

Fabric label	Description
	Laundry is suitable for tumble drying.
	Laundry is suitable for tumble drying at higher temperatures.
	Laundry is suitable for tumble drying at low temperatures only.
	Laundry is not suitable for tumble drying.

## 12. CARE AND CLEANING

### 12.1 Cleaning the filter



#### CAUTION!

Avoid the use of water to clean the filter. Instead throw away lint in the dustbin ( avoid dispersion of plastic fiber in water ambient).



To achieve the best drying performances clean the filter regularly , clogged filter lead to longer cycles and energy consumption increase. Use your hand to clean the filter , and if necessary , a vacuum cleaner .

1.

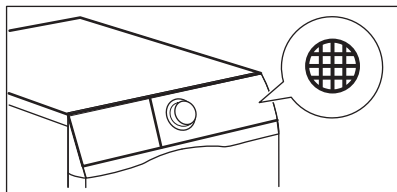

2.

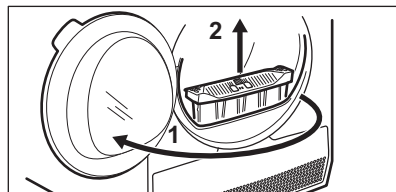

3.

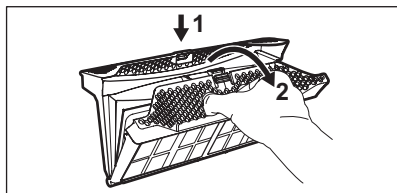

4.

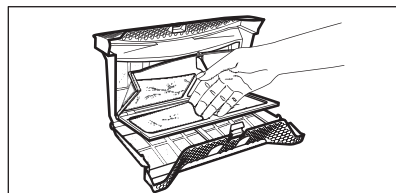

5. 1)

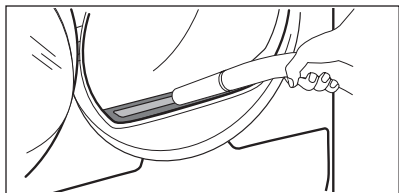

6.

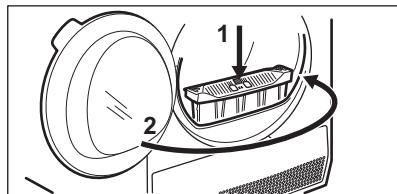

1) If necessary remove fluff from the filter socket and gasket. You can use a vacuum cleaner.

## 12.2 Emptying the water container

1.

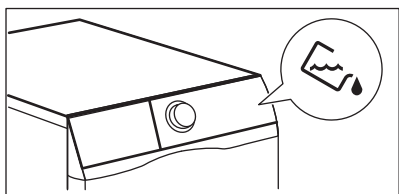

2.

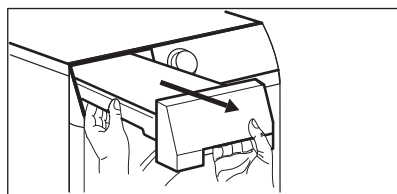

3.

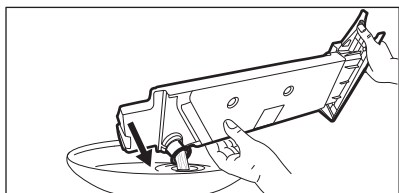

4.

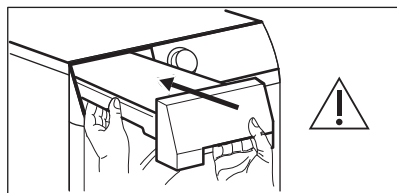

You can use the water from the water container as an alternative to distilled water (e.g. for steam ironing). Before you use the water, remove dirt residues with a filter.

## 12.3 Cleaning the Heat Exchanger

1.

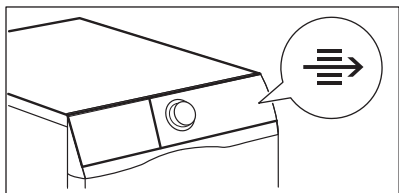

2.

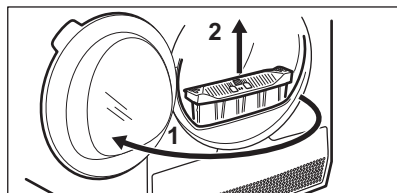

3.

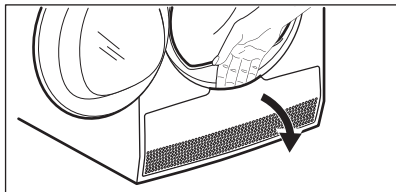

4.

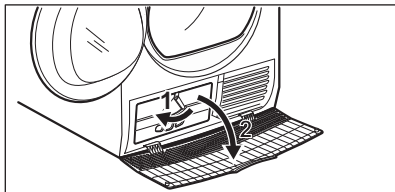

5.

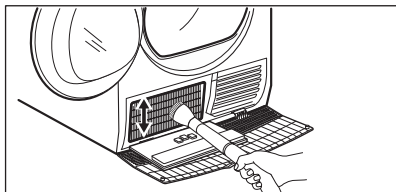

6.

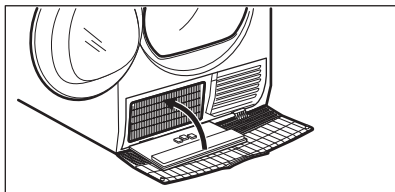

7.

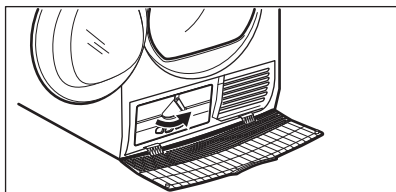

8.

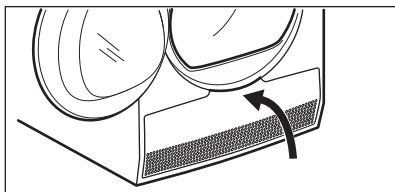

9.

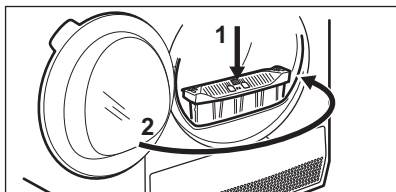
**CAUTION!**

Do not touch the metal surface with bare hands. Risk of injury. Wear protective gloves. Clean carefully to avoid damaging the metal surface.

**CAUTION!**

Do not use abrasive materials or steel wool to clean the drum.

## 12.4 Cleaning the drum

**WARNING!**

Disconnect the appliance before you clean it.

Use a standard neutral soap detergent to clean the inner surface of the drum and drum lifters. Dry the cleaned surfaces with a soft cloth.

## 12.5 Cleaning the control panel and housing

Use a standard neutral soap detergent to clean the control panel and housing.

Use a moist cloth to clean. Dry the cleaned surfaces with a soft cloth.

**CAUTION!**

Do not use furniture cleaning agents or cleaning agents which can cause corrosion.

## 12.6 Cleaning the airflow slots

Use a vacuum cleaner to remove fluff from the airflow slots.

# 13. TROUBLESHOOTING



**WARNING!**  
Refer to Safety chapters.

## 13.1 Error Codes

The appliance does not start or it stops during operation.

First try to find a solution to the problem (refer to the table). If the problem persists, contact the Authorised Service Centre.



**WARNING!**  
Deactivate the appliance before carrying out any check.

**In case of major problems, the acoustic signals operate, the display shows an error code and the Start/Pause button may flash continuously:**

Error code	Possible cause	Remedy
E5A	Appliance motor overloaded. Too much laundry or entrap in the drum.	The programme was not completed. Remove the laundry from the drum, set the programme and restart the cycle.
E97	Internal fail. No communication between electronic elements of the appliance.	The programme was not finished properly or the appliance stopped too early. Switch the appliance off and on again. If the error code appears again, contact the Authorised Service Centre.
EH0	The mains supply is unstable.	When the appliance is showing <b>EH0</b> , please wait until main supply is stable than press start. If the appliance pause the cycle without any indication then press the cycle start. If the warning will occur check the power cord / socket integrity or main supply.

If the display shows other error codes, deactivate and activate the appliance. If the problem continues, contact the Authorised Service Centre.

In case of different problem with the tumble dryer check the table below for possible solutions.

## 13.2 Troubleshooting

Problem	Possible solution
You cannot activate the appliance.	Make sure that the mains plug is connected to the mains socket.
	Check fuse in fuse box (domestic installation).
The programme does not start.	Press Start/Pause.
	Make sure that the appliance door is closed.
The appliance door does not close.	Make sure that the installation of the filter is correct.
	Make sure that the laundry is not caught between the appliance door and the rubber seal.
The appliance stops during operation.	Make sure that the water container is empty. Press Start/Pause to start the programme again.
	Load is too small, increase the load or use the Time Drying programme.
The cycle time is too long or unsatisfactory drying result. <sup>1)</sup>	Make sure that the weight of the laundry is suitable for the duration of the programme.
	Make sure that the filter is clean.
	The laundry is too wet. Spin the laundry in the washing machine again.
	Ensure that the room temperature is higher than +5°C and lower than +35°C. Optimal room temperature is 18°C to 25°C.
	Set the Time Drying or the Extra Dry programme. <sup>2)</sup>
The App cannot connect to the dryer.	Check if your smart device is connected to the wireless network. Check your home network and router. Restart the router. Contact your wireless service provider if there are problems with the wireless network.
	The dryer, the smart device, or both, need to be configured again.

Problem	Possible solution
The App frequently cannot connect to the dryer.	Try to move the home router as near the dryer as possible or consider purchasing a wireless range extender.
	Turn the microwave off. Avoid using the microwave and the Remote Control of the dryer at the same time. The microwaves disrupt the Wi-Fi signal.
The display shows — — —.	If you want to set a new programme, deactivate and activate the appliance.
	Make sure that the options are suitable for the programme.

1) After maximum 5 hours, the programme ends automatically.

2) It can happen that some area remains humid when drying big items (e.g. bed sheets ).

### If the drying results are not satisfactory

- The set programme was incorrect.
- The filter is clogged.
- The Heat Exchanger is clogged.
- There was too much laundry in the appliance.
- The drum is dirty.
- Incorrect setting of the conductivity sensor ( See chapter "*Settings - Adjustment of the remaining laundry moisture degree*" for better setting).
- The airflow slots are clogged.
- Room temperature is too low or too high ( optimal room temperature 18°C to 25°C )

## 14. TECHNICAL DATA

Height x Width x Depth	850 x 596 x 638 mm (maximum 662 mm)
Max. depth with the appliance door open	1107 mm
Max. width with the appliance door open	958 mm
Adjustable height	850 mm (+ 15 mm - feet adjustment)
Drum volume	118 l
Maximum load	<b>9,0</b> kg
Voltage	220-240 V
Frequency	50 Hz
Total power	700 W
Type of use	Household
Permitted ambient temperature	+ 5°C to + 35°C



Level of protection against ingress of solid particles and moisture ensured by the protective cover, except where the low voltage equipment has no protection against moisture **IPX4**

Gas designation

R290

Weight

0,149 kg

## 15. QUICK GUIDE

### 15.1 Daily use

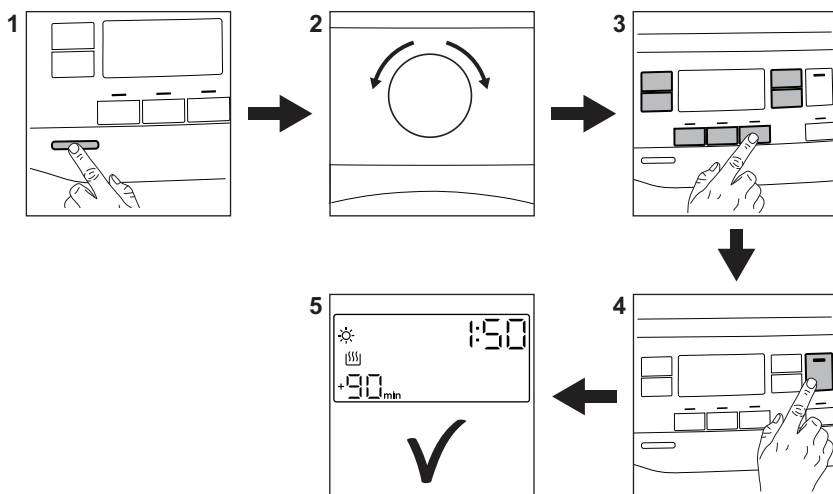

1. Push the On/Off button to turn on the appliance.
2. Use the programme dial to set the programme.
3. Together with the programme you can set 1 or more special options. To activate or deactivate an option touch the relevant button.
4. To start the programme , Touch the **Start/Pause** button.
5. The appliance starts.



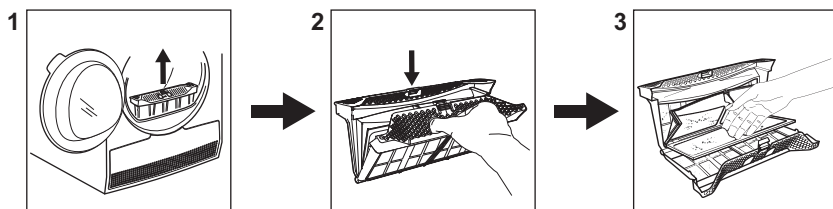



### 15.2 Cleaning the filter







At the end of each cycle the filter symbol

 appears on the display and you must clean the filter.

### 15.3 Programme table

Programme	Load <sup>1)</sup>	Properties / Fabric type <sup>2)</sup>
Favourite ☆	The load depends on a memorised programme	You can do your configuration of programme and options and memorise in the appliance memory (See chapter " <i>Settings - Favourite ☆</i> ").
Cottons	<b>9,0 kg</b>	Cotton fabrics. / 
Mixed +	<b>6 kg</b>	Mix of garments made of cotton, cotton-synthetic blend and synthetic fabric. / 
Bedding +	<b>4,5 kg</b>	Up to three bed linen sets, one of which can be double size. / 
Energy Saver	<b>9,0 kg</b>	Cycle to be used to dry cotton with "cotton cupboard" dryness level, with maximum energy saving. / 
Refresh	<b>1kg</b>	Refreshing textiles that were in storage.
 App Program	The load depends on a selected programme in the app	App Program gives you additional programmes that you can select from the App (see chapter " <i>WI-FI - CONNECTIVITY SETUP</i> " to connect the smart appliance to the Wi-Fi network and to link it to a mobile devices).
Drying Rack <sup>3)</sup>	<b>1kg (or 1 pair of sport shoes)</b>	For drying sport shoes only with Drying Rack (see separate user manual provided with Drying Rack).
Hygienic Care	<b>3 kg</b>	Dries and adds a hygienic treatment to your garments maintaining a higher temperature phase over time that reduces the presence of micro-organisms. Programme to treat wet clothes. Not suitable for delicate garments. / 
Silk	<b>1 kg</b>	Gentle drying of hand-washable silks.
Duvet	<b>3 kg</b>	Single or double duvets and pillows (with feather, down or synthetic fillings). / 

Programme	Load 1)	Properties / Fabric type <sup>2)</sup>
Wool 	1 kg	  <b>WOOL HAND WASH SAFE</b> <p>The wool drying cycle of this machine has been approved by The Woolmark Company for the drying of wool garments labelled as "hand wash" provided that the garments are dried according to the instructions issued by the manufacturer of this machine. Follow the garment care label for other laundry instructions. M2001</p>
Delicates	4 kg	Delicate fabrics such as viscose, rayon, acrylic, and their blends. / 

1) The maximum weight refers to dry items.

2) For fabric mark meaning see chapter *HINTS AND TIPS: Preparing the laundry*.

3) Only with the Drying Rack (standard accessory or optional, depending on model).

## 16. ENVIRONMENTAL CONCERNS

Recycle materials with the symbol . Put the packaging in relevant containers to recycle it. Help protect the environment and human health by recycling waste of electrical and electronic appliances. Do not dispose of

appliances marked with the symbol  with the household waste. Return the product to your local recycling facility or contact your municipal office.

Being ensured permissible content limitation of some toxic chemicals (RoHS compliant).

### RoHS

Compliant

## MỤC LỤC

1. THÔNG TIN AN TOÀN.....	28
2. HƯỚNG DẪN VỀ AN TOÀN.....	31
3. MÔ TẢ SẢN PHẨM.....	33
4. BẢNG ĐIỀU KHIỂN.....	34
5.  THIẾT LẬP KẾT NỐI - WI-FI.....	35
6. BẢNG CHƯƠNG TRÌNH.....	38
7. TÙY CHỌN.....	39
8. CÀI ĐẶT.....	41
9. TRƯỚC KHI SỬ DỤNG LẦN ĐẦU.....	43
10. SỬ DỤNG HÀNG NGÀY.....	44
11. CÁC MEO VÀ LỜI KHUYÊN.....	45
12. BẢO TRÌ VÀ LÀM SẠCH.....	46
13. XỬ LÝ SỰ CỐ.....	48
14. DỮ LIỆU KỸ THUẬT.....	51
15. HƯỚNG DẪN NHANH.....	52
16. CÁC VẤN ĐỀ VỀ MÔI TRƯỜNG.....	54

## CHÚNG TÔI NGHĨ ĐẾN BẠN

Cảm ơn bạn đã mua thiết bị Electrolux. Bạn đã chọn một sản phẩm trong đó có chứa đựng cả hàng thập niên kinh nghiệm chuyên gia và sự đổi mới. Tinh tế và sành điệu, thiết bị này được thiết kế dành cho bạn. Vì vậy bất cứ khi nào bạn sử dụng thiết bị này, bạn có thể yên tâm rằng bạn sẽ luôn có được kết quả tuyệt vời. Chào mừng bạn đến với Electrolux.

**Hãy truy cập trang web của chúng tôi để:**



Lấy các lời khuyên về cách sử dụng, sách giới thiệu, xử lý sự cố, thông tin dịch vụ:

[www.electrolux.com](http://www.electrolux.com)

## DỊCH VỤ VÀ CHĂM SÓC KHÁCH HÀNG

Chúng tôi đề nghị bạn luôn sử dụng các phụ tùng thay thế chính hãng. Khi liên hệ với Trung tâm Dịch vụ được Ủy quyền của chúng tôi, hãy đảm bảo là bạn có sẵn dữ liệu sau đây: Model, PNC, Số sê-ri. Có thể tìm thấy thông tin trên biển thông số.

 Cảnh báo / Thông tin quan trọng về an toàn

 Thông tin tổng quát và các lời khuyên

 Thông tin môi trường

Có thể thay đổi không được báo trước.

### 1. THÔNG TIN AN TOÀN

Trước khi bắt đầu lắp đặt và sử dụng thiết bị, hãy đọc kỹ hướng dẫn được cung cấp. Nhà sản xuất không chịu trách nhiệm đối với bất kỳ trường hợp thương tích hoặc

hư hỏng nào do lắp đặt hoặc sử dụng không đúng cách. Luôn giữ tài liệu hướng dẫn sử dụng ở nơi an toàn và dễ tiếp cận để tham khảo về sau.



- Đọc hướng dẫn sử dụng được cung cấp.



**Cảnh báo:** Nguy cơ cháy/Vật liệu dễ cháy.

Thiết bị có chứa khí dễ cháy, propan (R290), một loại khí tự nhiên có mức độ tương thích cao với môi trường. Để lửa và các nguồn đánh lửa cách xa máy. Cần thận để không làm hỏng mạch chất làm lạnh có chứa propan.

## 1.1 An toàn cho trẻ em và những người dễ bị tổn thương



**CẢNH BÁO!**

Nguy cơ ngạt thở, thương tích hoặc khuyết tật vĩnh viễn.

- Trẻ em từ 8 tuổi trở lên và người bị suy giảm thể chất, giác quan, thiếu năng trí tuệ hoặc thiếu kinh nghiệm và kiến thức có thể sử dụng thiết bị này nếu họ được giám sát hoặc hướng dẫn sử dụng an toàn và hiểu những mối nguy hiểm có thể xảy ra.
- Không để trẻ em từ 3 đến 8 tuổi và những người khuyết tật ở mức toàn diện và phức tạp tiếp xúc với thiết bị trừ khi có người giám sát liên tục.
- Không để trẻ em dưới 3 tuổi tiếp xúc với thiết bị trừ khi có người giám sát liên tục.
- Không để trẻ em nghịch thiết bị này.
- Hãy giữ trẻ em cách xa tất cả bao bì và vút bao bì đúng cách.
- Hãy giữ trẻ em cách xa xà phòng.
- Không để trẻ em và thú cưng lại gần thiết bị khi cửa đang mở.
- Nếu thiết bị có chức năng an toàn cho trẻ em, chức năng này cần được kích hoạt.
- Trẻ em không được phép làm sạch và bảo trì thiết bị do người dùng thực hiện mà không được giám sát.

## 1.2 Thông tin an toàn chung

- Không được thay đổi thông số của thiết bị này.
- Có thể lắp đặt để thiết bị đứng độc lập hoặc nằm dưới kệ bếp với không gian phù hợp (tham khảo tờ rơi Lắp đặt).
- Không lắp đặt thiết bị phía sau cửa có thể khóa được, cửa trượt hoặc cửa có bản lề ở phía đối diện khiến cho cửa thiết bị không thể mở ra hoàn toàn.
- Không được che phủ cửa thông gió ở đáy bằng tấm thảm, chiếu hoặc bất kỳ tấm lót sàn nào.
- **CẢNH BÁO:** Không được cung cấp điện cho thiết bị thông qua cơ cấu đóng ngắt bên ngoài, chẳng hạn như đồng hồ hẹn giờ, hoặc kết nối với mạch thường xuyên bị bật tắt bởi một tiện ích.
- Chỉ cắm phích cắm điện vào ổ cắm điện khi đã lắp đặt xong. Hãy chắc chắn rằng phích cắm điện có thể tiếp cận được sau khi lắp đặt.
- Hãy đảm bảo hệ thống thông khí tốt trong phòng lắp đặt thiết bị nhằm tránh thổi ngược các khí không mong muốn vào phòng từ các thiết bị đốt khí hoặc nhiên liệu khác, kể cả các đám cháy mở.
- **CẢNH BÁO:** Không lắp đặt thiết bị trong môi trường không có sự trao đổi không khí.  
Thiết bị có chứa khí dễ cháy, propan (R290), một loại khí tự nhiên có mức độ tương thích cao với môi trường. Để lửa và các nguồn đánh lửa cách xa máy. Cần thận để không làm hỏng mạch chất làm lạnh có chứa propan.
- **CẢNH BÁO:** Trong vỏ thiết bị hoặc trong cấu trúc tích hợp, giữ cho lỗ thông gió không bị cản trở.
- **CẢNH BÁO:** Không làm hỏng mạch lạnh.
- Nếu dây dẫn điện bị hỏng thì phải được thay bởi nhà sản xuất, Trung tâm Dịch vụ được Ủy quyền của nhà sản xuất hoặc nhân viên có trình độ tương tự để tránh nguy hiểm từ điện.
- Không giặt quá tải trọng tối đa 9,0 kg (tham khảo chương "Bảng chương trình").

- Không sử dụng thiết bị nếu đồ vật bị dính hóa chất công nghiệp.
- Lau sạch xơ vải hoặc mảnh vụn bao bì tích tụ lại xung quanh thiết bị.
- Không chạy thiết bị nếu không có bộ lọc. Làm sạch bộ lọc xơ vải trước hoặc sau mỗi lần sử dụng.
- Không sấy đồ chưa giặt trong máy sấy quần áo.
- Những đồ vật đã bị vấy bẩn các chất như dầu ăn, axêton, cồn, xăng, dầu hỏa, chất tẩy, dầu thông, sáp và chất tẩy sáp phải được giặt bằng nước nóng với lượng lớn chất tẩy trước khi sấy trong máy sấy lộn.
- Không được sấy trong máy sấy quần áo những thứ như cao su bọt xốp (bọt latex), nắp vòi sen, hàng dệt may không thấm nước, những đồ vật đệm cao su và quần áo hay gối có gắn các tấm cao su bọt xốp.
- Các chất làm mềm vải hoặc các sản phẩm tương tự phải được sử dụng như quy định theo hướng dẫn của nhà sản xuất sản phẩm.
- Lấy tất cả các vật dụng ra khỏi đồ vật mà có thể là nguồn đánh lửa chẳng hạn như bật lửa hoặc que diêm.
- **CẢNH BÁO:** Không được dùng máy sấy lộn trước khi kết thúc chu kỳ sấy khô trừ khi tất cả đồ vật được lấy ra nhanh chóng và trải ra để tản nhiệt.
- Trước khi tiến hành bảo trì, hãy tắt thiết bị và rút phích cắm điện ra khỏi ổ cắm.

## 2. HƯỚNG DẪN VỀ AN TOÀN

### 2.1 Lắp đặt



Cảnh báo: Nguy cơ cháy/Vật liệu dễ cháy.

- Tháo tất cả bao bì ra.
- Không lắp đặt hoặc sử dụng thiết bị đã hỏng.
- Tuân thủ hướng dẫn lắp đặt được cung cấp kèm theo thiết bị.
- Không lắp đặt thiết bị trong môi trường không có sự trao đổi không khí. Thiết bị có chứa khí dễ cháy, propan (R290), một loại khí tự nhiên có mức

độ tương thích cao với môi trường. Để lửa và các nguồn đánh lửa cách xa máy. Cần thận để không làm hỏng mạch chất làm lạnh có chứa propan.

- Luôn cẩn thận khi di chuyển thiết bị vì thiết bị có trọng lượng nặng. Luôn sử dụng gang tay an toàn và giày dép đi kèm.
- Không lắp đặt hoặc sử dụng thiết bị ở nơi có nhiệt độ có thể thấp hơn 5°C hoặc cao hơn 35°C.
- Khu vực sàn để lắp đặt thiết bị phải bằng phẳng, chắc chắn, cách nhiệt và sạch sẽ.

- Đảm bảo có sự lưu thông khí giữa thiết bị và sàn nhà.
- Luôn giữ thiết bị theo chiều đứng khi di chuyển.
- Bề mặt phía sau của thiết bị phải áp sát tường.
- Khi thiết bị được đặt ở vị trí cố định, hãy kiểm tra liệu thiết bị đã cân bằng chính xác hay chưa với sự trợ giúp của ống nivô. Nếu chưa, hãy điều chỉnh chân cho phù hợp.

## 2.2 Nối điện



### CẢNH BÁO!

Nguy cơ cháy và điện giật.

- Chỉ cắm phích cắm vào ổ cắm điện khi đã lắp đặt xong. Đảm bảo tiếp cận được với phích cắm điện sau khi lắp đặt.
- **CẢNH BÁO:** Thiết bị này được thiết kế để lắp đặt/kết nối với đầu nối đất trong tòa nhà.
- Hãy chắc chắn rằng các thông số trên nhãn máy tương thích với các mức điện áp của nguồn cấp điện.
- Luôn sử dụng ổ cắm chống giật được lắp đặt đúng cách.
- Không sử dụng adapter có nhiều phích cắm và dây cáp kéo dài.
- Không được giật dây điện để hủy kết nối thiết bị. Luôn nhổ phích cắm.
- Không chạm tay ướt vào dây điện hoặc phích cắm điện.

## 2.3 Sử dụng



### CẢNH BÁO!

Nguy cơ thương tích, điện giật, cháy hoặc hư hỏng thiết bị.



**Cảnh báo:** Nguy cơ cháy/Vật liệu dễ cháy. Thiết bị có chứa khí dễ cháy, propan (R290), một loại khí tự nhiên có mức độ tương thích cao với môi trường. Để lửa và các nguồn đánh lửa cách xa máy. Cần thận để không làm hỏng mạch chất làm lạnh có chứa propan.

- Thiết bị này chỉ dành để sử dụng trong gia đình (trong nhà).
- Không sấy các đồ vật bị hư hỏng (bị rách, sờn) có miếng đệm hoặc miếng vá.

- Nếu đồ giặt đã được giặt bằng chất tẩy vết bẩn, hãy thực hiện thêm chu kỳ xả trước khi bắt đầu chu kỳ sấy.
- Chỉ sấy khô các loại vải thích hợp để sấy khô trong thiết bị. Hãy thực hiện theo hướng dẫn làm sạch trên nhãn đồ vật.
- Không được uống hay nấu ăn bằng nước ngưng tụ/nước cất. Nó có thể gây ra các vấn đề sức khỏe cho người và vật nuôi.
- Không ngồi hoặc đứng lên cửa thiết bị khi cửa này đang mở.
- Không sấy quần áo ướt sũng trong thiết bị.

## 2.4 Chiếu sáng bên trong



### CẢNH BÁO!

Nguy cơ thương tích.

- Đèn LED phát tia bức xạ có thể nhìn thấy được. Vì vậy, không nhìn trực tiếp vào chùm ánh sáng này.
- Để thay thế bóng đèn bên trong, liên hệ Trung Tâm Dịch Vụ Được Ủy Quyền.

## 2.5 Chăm sóc và vệ sinh



### CẢNH BÁO!

Nguy cơ thương tích hoặc hư hỏng thiết bị.



**Cảnh báo:** Nguy cơ cháy/Vật liệu dễ cháy. Thiết bị có chứa khí dễ cháy, propan (R290), một loại khí tự nhiên có mức độ tương thích cao với môi trường. Để lửa và các nguồn đánh lửa cách xa máy. Cần thận để không làm hỏng mạch chất làm lạnh có chứa propan.

- Không sử dụng bụi nước và hơi nước để vệ sinh thiết bị.
- Vệ sinh sạch thiết bị bằng giẻ mềm ướt. Chỉ sử dụng các xà phòng trung tính. Không dùng các sản phẩm ăn mòn, tẩy làm sạch ăn mòn, dung môi hoặc vật thể kim loại.
- Để tránh làm hư hỏng hệ thống làm mát, hãy cẩn thận khi vệ sinh máy.



## 2.6 Máy nén



### CẢNH BÁO!

Nguy cơ hư hỏng thiết bị.

- Máy nén và hệ thống máy nén trong máy sấy quần áo được đổ đầy một chất đặc biệt không chứa fluoro-chloro-hydrocarbon. Hệ thống này phải được cố định chặt chẽ. Hệ thống bị hư hỏng có thể gây rò rỉ.

## 2.7 Bảo dưỡng

- Để sửa chữa thiết bị, hãy liên hệ với Trung tâm dịch vụ được ủy quyền.
- Chỉ sử dụng phụ tùng gốc.
- Về các đèn trong sản phẩm này và đèn là phụ tùng bán riêng: Những đèn này nhằm chịu đựng được điều kiện vật lý vô cùng khắc nghiệt trong các thiết bị gia dụng như nhiệt độ, độ rung, độ ẩm hoặc dùng để phát tín hiệu thông tin về trạng thái hoạt động của thiết bị. Chúng không nhằm để sử dụng trong các ứng dụng khác và không phù hợp với việc chiếu sáng phòng của gia đình.

## 2.8 Thải bỏ



### CẢNH BÁO!

Nguy cơ thương tích hoặc ngộ độc.



Cảnh báo: Rủi ro cháy/Rủi ro hư hỏng vật chất và hư hỏng thiết bị.

- Ngắt kết nối thiết bị khỏi nguồn điện và nước chính.
- Ngắt dây điện gần với thiết bị và rút bỏ dây điện.
- Thiết bị có chứa khí dễ cháy (R290). Liên hệ với cơ quan tại địa phương để biết thông tin về cách thải bỏ thiết bị cho đúng.
- Tháo chốt cửa để trẻ em hoặc thú nuôi không bị mắc kẹt trong lồng quay.
- Việc thải bỏ thiết bị phải phù hợp với yêu cầu của địa phương về thải bỏ Chất Thải Điện và Thiết Bị Điện Tử (WEEE).

## 3. MÔ TẢ SẢN PHẨM

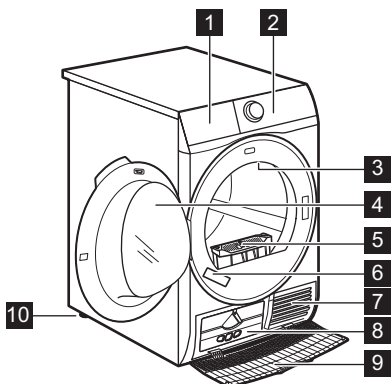



- 1 Khoang chứa nước
- 2 Bảng điều khiển
- 3 Đèn bên trong
- 4 Cửa thiết bị
- 5 Bộ lọc
- 6 Nhãn máy
- 7 Lỗ thông khí
- 8 Lưới của Bộ trao đổi nhiệt
- 9 Nắp Bộ trao đổi nhiệt
- 10 Chân điều chỉnh



Để dễ cho đồ giặt vào máy hoặc dễ lắp đặt, cửa máy có thể đảo chiều (xem tờ hướng dẫn riêng).

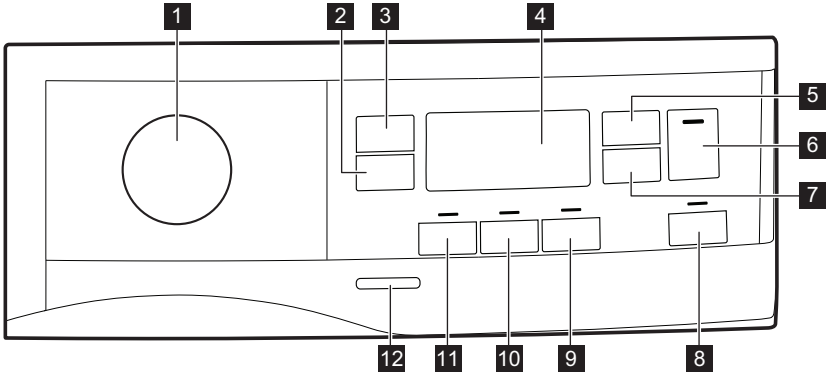

## 4. BẢNG ĐIỀU KHIỂN





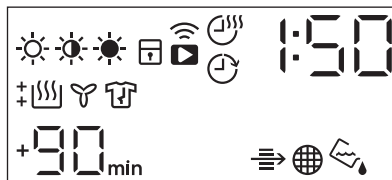







- 1** Nút chương trình
  - 2** Nút cảm ứng Extra Anticrease (Tăng Cường Chống Nhăn)
  - 3** Nút cảm ứng Dryness Level (Mức Sấy)
  - 4** Màn hình
  - 5** Nút cảm ứng Time Dry (Thời Gian Sấy)
  - 6** Nút cảm ứng Start/Pause (Bắt Đầu/Tạm Dừng)
  - 7** Nút cảm ứng Delay Start (Khởi Động)
  - 8** Nút cảm ứng  Remote (Điều Khiển Từ Xa)
  - 9** Nút cảm ứng End Alert (Thông Báo Kết Thúc)
  - 10** Nút cảm ứng Reverse Plus (Sấy Đảo Chiều)
  - 11** Nút cảm ứng Extra Silent (Yên Lặng)
  - 12** Nút Bật/Tắt
-  Bấm ngón tay vào các nút cảm ứng trong khu vực có biểu tượng hoặc tên tùy chọn. Không đeo găng tay khi vận hành bảng điều khiển. Cần đảm bảo rằng bảng điều khiển luôn sạch sẽ và khô ráo.

### 4.1 Màn hình hiển thị

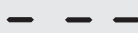

Biểu tượng trên màn hình	Mô tả biểu tượng
	tùy chọn sấy khô đồ giặt: ủ khô, ủ khô, siêu khô
	tùy chọn thời gian sấy bột

Biểu tượng trên màn hình	Mô tả biểu tượng
	tùy chọn trì hoãn bật
	đèn chỉ báo: <i>Kết nối Wi-Fi</i>
	tùy chọn khởi động từ xa bật
	đèn chỉ báo: <i>kiểm tra Bộ Trao Đổi Nhiệt</i>
	đèn chỉ báo: <i>vệ sinh bộ lọc</i>
	đèn chỉ báo: <i>xả khoang chứa nước</i>
	khóa trẻ em bật
	chọn sai
	đèn chỉ báo: <i>giai đoạn sấy</i>
	đèn chỉ báo: <i>giai đoạn làm mát</i>
	đèn chỉ báo: <i>giai đoạn chống nhẩn</i>
1 : 50	thời gian chạy chương trình
+30 <sub>min.</sub> , +60 <sub>min.</sub> , +90 <sub>min.</sub> , +2h	kéo dài giai đoạn chống nhẩn mặc định: +30 phút, +60 phút, +90 phút, +2 giờ)
: 10 - 2 : 00	chọn thời gian sấy (10 phút - 2 giờ)
1h - 20h	chọn thời gian trì hoãn (1 giờ - 20 giờ)

## 5. THIẾT LẬP KẾT NỐI - WI-FI

Chương này mô tả cách kết nối máy thông minh với mạng Wi-Fi và liên kết máy với thiết bị di động.

Với chức năng này, bạn có thể nhận thông báo, theo dõi và điều khiển máy sấy từ thiết bị di động.

Cách kết nối máy để có thể trải nghiệm toàn bộ tính năng và dịch vụ bạn cần:

- Mạng không dây tại nhà có kết nối internet được kích hoạt.
- Thiết bị di động được kết nối với mạng.

<b>Công suất tối đa</b>	Theo quy định của quốc gia sở tại
-------------------------	-----------------------------------

<b>Tần số</b>	2.4 GHz theo quy định của quốc gia sở tại
<b>Giao thức</b>	IEEE 802.11b/g/n



Yêu cầu tối thiểu: Tương thích với hệ điều hành iOS 9.3/Android 5.1 trở lên. Cài đặt ứng dụng Electrolux Life, tạo tài khoản và chấp nhận Điều khoản và điều kiện cùng Chính sách bảo mật của Electrolux để sử dụng các tính năng được kết nối. Bạn cần có Internet ổn định và kết nối Wi-Fi tốt với tần số không dây 2.4GHz. Các yêu cầu tối thiểu, ứng dụng và dịch vụ có thể thay đổi mà không cần thông báo.

## 5.1 Đang cài đặt Electrolux Life

Khi kết nối máy sấy với ứng dụng, hãy cầm thiết bị thông minh Của bạn và đứng gần máy.

Hãy đảm bảo rằng thiết bị thông minh được kết nối với mạng không dây.

1. Truy cập App Store trên thiết bị thông minh của bạn.
2. Tải xuống và cài đặt Ứng dụng Electrolux Life.
3. Đảm bảo bạn đã khởi động kết nối Wifi trong máy sấy. Nếu không, hãy vào phần bên dưới.
4. Khởi động ứng dụng. Chọn quốc gia và ngôn ngữ rồi đăng nhập bằng email và mật khẩu Của bạn. Nếu bạn chưa có tài khoản, hãy tạo tài khoản mới bằng cách làm theo hướng dẫn trong Electrolux Life.

## 5.2 Cấu hình kết nối không dây cho máy sấy

Đã tải và cài đặt Electrolux Life trong thiết bị thông minh của bạn.

1. Trong Ứng dụng – nhấn vào Add appliance (Thêm thiết bị) và làm theo hướng dẫn trên Ứng dụng để kết nối thiết bị.
2. Bấm nút on/off (bật/tắt) trong vài giây để bật máy.
3. Chọn chương trình bằng cách xoay núm chương trình.
4. Nhấn và giữ nút cảm ứng Remote (Điều Khiển Từ Xa) trong 3 giây.

Dòng chữ **On** bật lên trong khoảng 5 giây và biểu tượng bắt đầu nhấp nháy, mô-đun không dây bắt đầu khởi động. Có thể mất khoảng 45-50 giây để thiết bị sẵn sàng. Khi mô-đun không dây sẵn sàng, dòng chữ **Hi** (**Điểm truy cập**) xuất hiện để thông báo với bạn rằng điểm truy cập sẽ mở trong khoảng 3 phút.

5. Cấu hình ứng dụng Electrolux Life trên thiết bị thông minh của bạn.
6. Nếu đã cấu hình kết nối, biểu tượng **Hi** (**Điểm truy cập**) sẽ tắt và biểu tượng sẽ dừng nhấp nháy và sáng liên tục để xác nhận việc cấu hình đã thành công.



Mỗi khi bạn bật máy, máy sẽ mất khoảng 45-50 giây để tự động kết nối với mạng. Khi đèn báo dừng nhấp nháy thì kết nối sẽ sẵn sàng.

**Để tắt kết nối không dây**, nhấn và giữ nút cảm ứng Remote (Điều Khiển Từ Xa) trong 3 giây tới khi nghe thấy tín hiệu âm thanh đầu tiên: **OFF** xuất hiện trên màn hình.



Nếu bạn tắt và bật lại máy, kết nối không dây sẽ tự động tắt.

**Để xóa thông tin đăng nhập không dây**, nhấn và giữ nút cảm ứng Remote (Điều Khiển Từ Xa) trong 10 giây tới khi có tín hiệu âm thanh thứ hai: **— — —** xuất hiện trên màn hình.

### 5.3 Khởi động từ xa

-  Electrolux Life cho phép bạn kiểm soát đồ giặt của mình thông qua một thiết bị di động.
- Trong đó bao gồm một số lượng lớn các chương trình, tính năng hữu ích và thông tin sản phẩm được điều chỉnh hoàn hảo cho máy. Thông qua ứng dụng, bạn có thể chọn các chương trình đã có sẵn từ bảng điều khiển của máy, đồng thời mở khóa các chương trình bổ sung chỉ có sẵn từ thiết bị di động. Các chương trình bổ sung có thể thay đổi theo thời gian cùng với các phiên bản mới của ứng dụng.
- Đó là dịch vụ chăm sóc quần áo được cá nhân hóa, tất cả đều từ thiết bị di động của bạn.

Khi Ứng Dụng được cài đặt và kết nối không dây hoàn tất, quý vị có thể bắt đầu và dừng chương trình sấy từ xa bằng cách kích hoạt khởi động từ xa.

-  Remote Control (Điều khiển từ xa) được kích hoạt tự động khi bạn nhấn nút **Start/Pause (Bắt Đầu/Tạm Dừng)** để bắt đầu chương trình, nhưng cũng có thể dùng để bắt đầu chương trình sấy

#### Kích Hoạt Khởi Động Từ Xa

Nhấn nút  **Remote (Điều Khiển Từ Xa)**.

Đèn chỉ báo  sẽ xuất hiện trên màn hình. Giờ thì có thể khởi động chương trình từ xa.

#### Hủy Kích Hoạt Khởi Động Từ Xa

Nhấn nút cảm ứng  **Remote (Điều Khiển Từ Xa)**.

Biểu tượng  sẽ tắt và khởi động từ xa sẽ bị vô hiệu hóa.

-  Nếu cửa mở, **Khởi Động Từ Xa** sẽ bị hủy kích hoạt.

#### Cập nhật qua kết nối không dây





##### CẢNH BÁO!

Trong quá trình cập nhật, bạn không nên tắt hoặc rút phích cắm của máy.

Ứng dụng có thể đề xuất quá trình cập nhật để tải xuống các tính năng mới.

Việc cập nhật chỉ được chấp nhận qua Ứng dụng.

Nếu có chương trình đang chạy, Ứng dụng sẽ thông báo quá trình cập nhật sẽ bắt đầu khi kết thúc chương trình.



Trong khi cập nhật, máy hiển thị   trên màn hình.

Bạn có thể sử dụng lại máy khi kết thúc quá trình cập nhật mà không có bất kỳ thông báo nào về việc cập nhật thành công.

Nếu xảy ra lỗi, thiết bị sẽ hiển thị  trên màn hình: chỉ cần nhấn bất kỳ nút nào hoặc xoay núm xoay để trở lại sử dụng bình thường.

## 6. BẢNG CHƯƠNG TRÌNH

Chương trình	Khối lượng 1)	Đặc điểm / Loại vải <sup>2)</sup>
Favourite (Yêu Thích) ★	Khối lượng phụ thuộc vào chương trình được ghi nhớ	Bạn có thể thực hiện cài đặt chương trình và tùy chọn của mình và ghi nhớ trong bộ nhớ của máy (Xem chương "Cài đặt - Ưu tiên ★").
Cottons (Đồ Cotton)	<b>9,0 kg</b>	Vải cotton. / ☺☺☺
Mixed (Đồ Hỗn Hợp) +	<b>6 kg</b>	Đồ vải hỗn hợp làm từ chất liệu cotton, cotton tổng hợp và sợi tổng hợp. / ☺☺☺
Bedding (Bộ Đồ Giường) +	<b>4,5 kg</b>	Lên tới ba bộ đồ giường, trong đó kích thước của một bộ có thể lớn gấp đôi. / ☺☺☺
Energy Saver (Sấy Tiết Kiệm)	<b>9,0 kg</b>	Chu kỳ dùng để sấy khô đồ vải cotton với mức sấy khô là "cotton cupboard" (tủ cotton) và tiết kiệm năng lượng tối đa. / ☺☺☺
Refresh (Làm Mới)	<b>1 kg</b>	Làm mới đồ dệt may đã được cất trữ.
☐ App Program (Ứng Dụng Điện Thoại)	Khối lượng phụ thuộc vào chương trình được chọn trong ứng dụng	App Program (Ứng Dụng Điện Thoại) cung cấp cho bạn các chương trình bổ sung mà bạn có thể chọn từ Ứng Dụng (xem chương "WI-FI - THIẾT LẬP KẾT NỐI" để kết nối thiết bị thông minh với mạng Wifi và liên kết thiết bị với thiết bị di động).
Drying Rack (Sấy Vòi Kệ) <sup>3)</sup>	<b>1 kg (hoặc 1 đôi giày thể thao)</b>	Để sấy giày thể thao chỉ với Giá Sấy Khô (hãy xem hướng dẫn sử dụng riêng đi kèm cùng Giá Sấy Khô).
Hygienic Care (Sấy Diệt Khuẩn)	<b>3 kg</b>	Sấy khô và bổ sung phương pháp vệ sinh giúp quần áo được giữ ở nhiệt độ cao hơn nhằm diệt vi khuẩn. Chương trình xử lý quần áo ướt. Không thích hợp cho quần áo bằng vải mỏng. / ☺☺☺
Silk (Đồ Lụa)	<b>1 kg</b>	Sấy nhẹ nhàng đối với vải tơ tằm có thể giặt bằng tay.
Duvet (Chăn lông)	<b>3 kg</b>	Chăn đơn hoặc đôi và gối (ruột bằng lông vũ, lông tơ hoặc bông tổng hợp). / ☺☺☺

Chương trình	Khối lượng 1)	Đặc điểm / Loại vải <sup>2)</sup>
Wool (Đồ Len) 	1 kg	<div style="text-align: center;">   </div> <p><b>WOOL HAND WASH SAFE</b></p> <p>Chu kỳ sấy len của máy này đã được The Woolmark Company phê duyệt để sấy quần áo len được dán nhãn "giặt bằng tay" với điều kiện các loại quần áo được sấy khô theo các hướng dẫn do nhà sản xuất máy này phát hành. Hãy làm theo nhãn chăm sóc quần áo để biết về các hướng dẫn dành cho đồ giặt khác. M2001</p>
Delicates (Đồ Mỏng)	4 kg	Các loại vải mỏng như vitco, tơ nhân tạo, acrylic và vải tổng hợp. / 

1) Trọng lượng tối đa là tính cho các món đồ khô.

2) Để biết ý nghĩa của nhãn vải, hãy xem chương *GỢI Ý VÀ MẸO: Chuẩn bị đồ giặt*.

3) Chỉ với Drying Rack (Giá Sấy Khô) (phụ kiện tiêu chuẩn hoặc tùy chọn, tùy thuộc vào model).



## 7. TÙY CHỌN

### 7.1 Extra Anticrease (Tăng Cường Chống Nhăn)

Kéo dài giai đoạn chống nhăn thêm 30, 60, 90 phút hoặc 2 giờ ở cuối chu kỳ sấy. Chức năng này giúp giảm nhăn. Có thể lấy đồ giặt ra trong giai đoạn chống nhăn.

### 7.2 Dryness Level (Mức Sấy)

Chức năng này giúp tăng độ khô của đồ giặt. Có 3 tùy chọn:

-  Extra Dry (Thật Khô)
-  Cupboard Dry (Tủ Khô)
-  Iron Dry (Ủi Khô)

### 7.3 Time Dry (Thời Gian Sấy)

Bạn có thể đặt thời gian chạy chương trình từ tối thiểu là 10 phút đến tối đa là 2

giờ. Thời gian cần thiết có liên quan đến số lượng đồ giặt trong thiết bị.



Bạn nên đặt thời gian giặt ngắn khi số lượng đồ giặt ít hoặc chỉ có một món đồ.

KHUYẾN NGHỊ THỜI GIAN SẤY	
10 - 20 phút	chỉ dùng khi mát (không dùng bộ gia nhiệt).
20 - 40 phút	sấy bổ sung để tăng độ khô sau chu kỳ sấy trước đó.

KHUYẾN NGHỊ THỜI GIAN SẤY	
>40 phút	sấy khô hoàn toàn khối lượng đồ giặt nhỏ lên đến 4 kg, vắt đều (>1200 rpm).

## 7.4 Time Dry (Thời Gian Sấy) của chương trình Wool (Đồ Len)

Tùy chọn phù hợp với chương trình Wool (Đồ Len) để điều chỉnh mức sấy khô cuối cùng.

## 7.5 Time Dry (Thời Gian Sấy) của chương trình Drying Rack (Sấy Vòi Kệ)

Tùy chọn phù hợp với chương trình Drying Rack (Sấy Vòi Kệ).

Bạn có thể cài đặt thời gian chạy chương trình, từ tối thiểu 10 phút đến tối đa 2 giờ. Cài đặt thời gian có liên quan đến số lượng đồ giặt trong thiết bị.

Chúng tôi khuyến nghị bạn đặt thời gian ngắn cho số lượng đồ giặt nhỏ hoặc chỉ cho một chiếc quần áo.

## 7.9 Bảng tùy chọn

Chương trình <sup>1)</sup>	Dryness Level (Mức Sấy)			Extra Anticrease (Tăng Cường Chống Nhăn)	Extra Silent (Yên Lặng)	Reverse Plus (Sấy Đảo Chiều)	Time Dry (Thời Gian Sấy)
Favourite (Yêu Thích) ☆	Tùy thuộc vào chương trình được ghi nhớ						
Cottons (Đồ Cotton)	■	■	■	■	■	■	■
Mixed (Đồ Hỗn Hợp) +	■	■		■		■	■
Bedding (Bộ Đồ Giường) +	■	■	■	■		■	

## 7.6 End Alert (Thông Báo Kết Thúc)

Còi báo phát âm thanh khi:

- kết thúc chu kỳ
- bắt đầu hoặc kết thúc giai đoạn chống nhăn
- gián đoạn chu kỳ

Chức năng còi báo luôn bật theo mặc định. Bạn có thể sử dụng chức năng này để bật hoặc tắt âm thanh.

Bạn có thể bật tùy chọn End Alert (Thông Báo Kết Thúc) với tất cả chương trình.

## 7.7 Reverse Plus (Sấy Đảo Chiều)

Tăng tần suất đảo chiều trống để hạn chế vận xoắn và làm nhăn nhúm quần áo. Để tăng độ phẳng sau khi sấy đồ và giúp giảm nhăn. Nên chọn cho đồ giặt khổ lớn hoặc dài (ví dụ: ga trải giường, quần dài, váy dài)"

## 7.8 Extra Silent (Yên Lặng)

Thiết bị vận hành với tiếng ồn thấp mà không ảnh hưởng tới chất lượng sấy. Thiết bị vận hành chậm nếu thời gian chu kỳ dài hơn.



Chương trình <sup>1)</sup>	Dryness Level (Mức Sấy)	Extra Anticrease (Tăng Cường Chống Nhăn)	Extra Silent (Yên Lặng)	Reverse Plus (Sấy Đảo Chiều)	Time Dry (Thời Gian Sấy)
Energy Saver (Sấy Tiết Kiệm)	■	■			
Refresh (Làm Mới)		■			
App Program (Ứng Dụng Điện Thoại)	Tùy thuộc vào chương trình được chọn trong ứng dụng				
Drying Rack (Sấy Vòi Kệ)					■ 2)
Hygienic Care (Sấy Diệt Khuẩn)	■				
Silk (Đồ Lụa)	■	■			
Duvet (Chăn lông)	■				
Wool (Đồ Len) 					■ 3)
Delicates (Đồ Mỏng)	■	■			

1) Cùng với chương trình này, bạn có thể cài đặt 1 hoặc nhiều tùy chọn. Để bật hoặc tắt chương trình, hãy ấn nút cảm ứng liên quan.

2) Xem chương CÁC TÙY CHỌN: Time Dry (Thời Gian Sấy) trong Drying Rack (Sấy Vòi Kệ) chương trình

3) Xem chương CÁC TÙY CHỌN: Time Dry (Thời Gian Sấy) trong Wool (Đồ Len) chương trình

## 8. CÀI ĐẶT

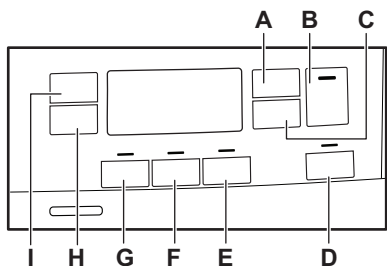

- A. Time Dry (Thời Gian Sấy) nút cảm ứng
- B. Start/Pause (Bắt Đầu/Tạm Dừng) nút cảm ứng
- C. Delay Start (Khởi Động) nút cảm ứng
- D.  Remote (Điều Khiển Từ Xa) nút cảm ứng

- E. End Alert (Thông Báo Kết Thúc) nút cảm ứng
- F. Reverse Plus (Sấy Đảo Chiều) nút cảm ứng
- G. Extra Silent (Yên Lặng) nút cảm ứng
- H. Extra Anticrease (Tăng Cường Chống Nhăn) nút cảm ứng
- I. Dryness Level (Mức Sấy) nút cảm ứng

### 8.1 Chức năng khóa trẻ em

Tùy chọn này ngăn trẻ em nghịch thiết bị trong khi chương trình đang hoạt động. Các nút cảm ứng bị khóa.

Chỉ nút on/off (bật/tắt) không bị khóa.

## Bật tùy chọn khóa trẻ em:

1. Bấm nút on/off (bật/tắt) để bật thiết bị.
2. Bấm và giữ nút cảm ứng (E) vài giây. Đèn chỉ báo khóa trẻ em sáng lên.



Có thể tắt tùy chọn khóa trẻ em trong khi chương trình đang hoạt động. Bấm và giữ các nút cảm ứng đó cho đến khi đèn chỉ báo khóa trẻ em tắt. Chức năng Khóa trẻ em không hoạt động trong 8 giây sau khi bật thiết bị.

## 8.2 Favourite (Yêu Thích) ☆



Không thể lưu chu kỳ App Program (Ứng Dụng Điện Thoại) thành chu kỳ Ưu thích trên thiết bị này.

Bạn có thể thực hiện cấu hình chương trình cùng các tùy chọn và ghi nhớ trong bộ nhớ thiết bị.

### Cách ghi nhớ cấu hình của bạn:

1. Bấm nút on/off (bật/tắt) để bật thiết bị.
2. Cài đặt chương trình và các tùy chọn có sẵn.
3. Bấm nút (F) vài giây.  
Âm thanh và thông báo trên màn hình xác nhận rằng cấu hình đã được ghi nhớ.

### Cách kích hoạt cấu hình đã ghi nhớ:

1. Bấm nút on/off (bật/tắt) để bật thiết bị.
2. Sử dụng núm chương trình để cài đặt vị trí Favourite (Yêu Thích) ☆.

Cấu hình chương trình và các tùy chọn đã ghi nhớ trước đó sẽ được khôi phục.

## 8.3 Điều chỉnh độ ẩm còn lại



Mỗi lần bạn chuyển sang chế độ "Điều chỉnh độ ẩm còn lại trong đồ giặt", độ ẩm cài đặt trước đó sẽ đổi sang giá trị tiếp theo (ví dụ - 2 - cài đặt trước đó sẽ đổi thành - 1 -).

Cách thay đổi độ ẩm còn lại mặc định:

1. Bấm nút bật/tắt để bật thiết bị.
2. Sử dụng núm chương trình để cài đặt bất kỳ chương trình nào.
3. Đợi khoảng 8 giây.
4. Bấm và giữ các nút (F) và (E) cùng lúc.

Một trong các đèn chỉ báo sau bật lên:

- - □ - độ khô tối đa
  - - 1 - đồ giặt khô nhiều hơn
  - - 2 - đồ giặt khô tiêu chuẩn
5. Bấm và giữ lại các nút (F) và (E) cho đến khi đèn chỉ báo ở mức độ chính xác bật lên.



Nếu màn hình trở về chế độ bình thường (thời gian của chương trình đã chọn từ bước 2 sẽ hiển thị), trong khi cài đặt độ ẩm còn lại, hãy nhấn và giữ các nút (F) và (E) lại lần nữa để chuyển sang chế độ "Điều chỉnh độ ẩm còn lại trong đồ giặt" (độ ẩm cài đặt trước đó sẽ đổi sang giá trị tiếp theo).

6. Để chấp nhận độ ẩm còn lại đã chọn, hãy đợi 5 giây và màn hình sẽ quay lại chế độ bình thường.

Dryness Level (Mức Sấy Khô)	Biểu tượng hiển thị
- □ - độ khô tối đa	+       ]
- 1 - đồ giặt khô nhiều hơn	+       ]

- 2 - đồ giặt  
khô tiêu chuẩn



## 8.4 Đèn chỉ báo khoang chứa nước

Theo mặc định, đèn chỉ báo khoang chứa nước được bật. Đèn chỉ báo bật khi hoàn thành chương trình hoặc khi cần đổ nước ra khỏi khoang chứa nước.

- i** Nếu lắp đặt bộ thoát nước (phụ kiện bổ sung), thiết bị tự động thoát nước từ khoang chứa nước. Trong trường hợp này, chúng tôi khuyến cáo bạn nên tắt đèn chỉ báo khoang chứa nước.

## Tắt đèn chỉ báo khoang chứa nước.

1. Bấm nút on/off (bật/tắt) để bật thiết bị.
  2. Đợi khoảng 8 giây.
  3. Bấm và giữ các nút cảm ứng (A) và (C) cùng lúc.
- Màn hình hiển thị một trong 2 cấu hình sau:
- Màn hình hiển thị chữ "Off" (Tắt). Sau 5 giây, màn hình quay lại chế độ bình thường.
  - Màn hình hiển thị chữ "On" (Bật). Sau 5 giây, màn hình quay lại chế độ bình thường.

## 9. TRƯỚC KHI SỬ DỤNG LẦN ĐẦU

- i** Khóa lồng quay phía sau được tự động tháo ra khi kích hoạt máy sấy lần đầu tiên. Có thể nghe thấy một số tiếng ồn.

### Mở khóa lồng quay phía sau:

1. Bật thiết bị.
2. Cài đặt bất kỳ chương trình nào.
3. Nhấn nút Khởi động/Tạm dừng. Lồng bắt đầu quay. Khóa lồng quay phía sau tự động ngừng hoạt động.

### Trước khi sử dụng thiết bị để sấy đồ:

- Vệ sinh lồng quay máy sấy bằng giẻ ướt.

- Bắt đầu chương trình 1 giờ với đồ giặt ẩm.

- i** Vào lúc bắt đầu chu kỳ sấy (3-5 phút đầu tiên), bạn có thể nghe thấy âm thanh ở mức cao hơn một chút. Điều này là do máy nén đang khởi động. Điều này là bình thường đối với các thiết bị được hỗ trợ bằng máy nén chẳng hạn như tủ lạnh và tủ đông.

## 10. SỬ DỤNG HÀNG NGÀY

### 10.1 Bắt đầu chương trình mà không trì hoãn

- Chuẩn bị đồ giặt và cho vào máy.

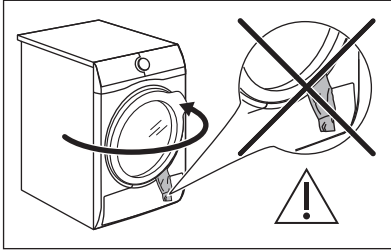

#### CẢN TRỌNG!

Đảm bảo rằng khi bạn đóng cửa, đồ giặt không mắc kẹt giữa cửa thiết bị và miếng đệm cao su.

- Nhấn nút on/off (bật/tắt) để bật máy.
- Đặt chương trình chính xác và các lựa chọn cho loại đồ giặt.

Màn hình hiển thị thời lượng chương trình.



Thời gian sấy khô thực tế tùy thuộc vào loại vải (số lượng và thành phần), nhiệt độ phòng và độ ẩm của đồ giặt sau giai đoạn quay để sấy.

- Nhấn nút cảm ứng Start/Pause (Bắt Đầu/Tạm Dừng).  
Bắt đầu chương trình.

### 10.2 Khởi động chương trình bằng khởi động trễ

- Đặt chương trình chính xác và các lựa chọn cho loại đồ giặt.
- Nhấn nút khởi động trễ nhiều lần cho đến khi màn hình hiển thị thời gian trễ mà bạn muốn cài đặt.



Bạn có thể đặt thời gian khởi động trễ cho chương trình từ mức tối thiểu là 30 phút đến tối đa là 20 giờ.

- Nhấn nút cảm ứng Start/Pause (Bắt Đầu/Tạm Dừng).

Màn hình hiển thị đếm ngược thời gian khởi động trễ.







Khi hết thời gian đếm ngược, chương trình sẽ khởi động.

### 10.3 Thay đổi chương trình

- Bấm nút bật/tắt để tắt thiết bị.
- Bấm nút bật/tắt để bật thiết bị.
- Đặt chương trình.

### 10.4 Vào lúc kết thúc chương trình

Khi chương trình hoàn tất:







- Một tín hiệu âm thanh ngắt quãng vang lên.
- Màn hình hiển thị  :  
- Đèn chỉ báo  bật.
- Đèn chỉ báo Bộ lọc  và Bình  có thể sáng lên.
- Đèn chỉ báo Start/Pause (Bắt Đầu/Tạm Dừng) sáng.

Máy tiếp tục chạy với giai đoạn chống nhăn kéo dài khoảng 30 phút trở lên nếu bạn đã cài đặt tùy chọn Extra Anticrease (Tăng Cường Chống Nhăn) (xem chương *Tùy chọn - Extra Anticrease (Tăng Cường Chống Nhăn)*).

Giai đoạn chống nhăn giúp giảm nhăn.

Bạn có thể lấy đồ giặt ra trước khi kết thúc giai đoạn chống nhăn. Để có kết quả tốt hơn, chúng tôi khuyến nghị bạn lấy đồ giặt ra khi giai đoạn này gần hoàn tất.

Khi giai đoạn chống nhăn hoàn tất:

- Màn hình vẫn hiển thị  :  
- Đèn chỉ báo  tắt.
- Đèn chỉ báo Bộ lọc  và Bình  vẫn sáng.
- Đèn chỉ báo Start/Pause (Bắt Đầu/Tạm Dừng) tắt.

- Nhấn nút on/off (bật/tắt) để tắt máy.
- Mở cửa thiết bị.
- Lấy đồ giặt ra.
- Đóng cửa máy.

Các nguyên nhân có thể dẫn đến kết quả sấy không đạt yêu cầu:

- Cài đặt mức độ khô mặc định không phù hợp. Xem chương *Điều chỉnh mức độ khô mặc định*
- Nhiệt độ phòng quá thấp hoặc quá cao. Nhiệt độ phòng tối ưu là từ 18° đến 25°C.



**Luôn vệ sinh bộ lọc và xả ngăn chứa nước sau khi hoàn tất một chương trình.**

## 10.5 Chức năng chờ

Để giảm tiêu thụ năng lượng, chức năng này tự động tắt thiết bị:

- Sau 5 phút nếu bạn không bắt đầu chương trình.
- Sau 5 phút từ khi kết thúc chương trình.

# 11. CÁC MẸO VÀ LỜI KHUYÊN

## 11.1 Chuẩn bị đồ giặt



Sau chu trình giặt, quần áo thường bị cuốn rối vào với nhau.

Sấy quần áo bị cuốn rối vào với nhau sẽ không hiệu quả.

Để đảm bảo có luồng khí phù hợp và sấy khô đều, nên rũ và cho từng chiếc quần áo vào máy sấy.

Để đảm bảo quy trình sấy phù hợp:

- Kéo khóa lại.
- Đóng cúc cài vỏ chặn lông.
- Không sấy dây buộc hoặc ruy-băng bị lỏng (ví dụ: ruy-băng tạp giề). Buộc chúng lại trước khi bắt đầu một chương trình.
- Lấy tất cả các đồ vật ra khỏi túi quần áo.
- Lộn lớp bên trong làm từ vải cotton của đồ giặt ra ngoài. Lớp cotton phải hướng ra ngoài.

- Luôn cài đặt chương trình phù hợp với loại đồ giặt.
- Không trộn lẫn đồ sáng màu với tối màu.
- Sử dụng chương trình phù hợp với vải cotton, vải len và hàng dệt kim để tránh co rút.
- Không sấy vượt quá khối lượng tối đa được nêu trong chương trình hoặc được hiển thị trên màn hình.
- Chỉ sấy đồ phù hợp với máy sấy quần áo. Xem nhãn thông tin về vải trên quần áo.
- Không sấy các loại đồ lớn và nhỏ cùng nhau. Đồ loại nhỏ có thể bị kẹt bên trong đồ loại lớn và vẫn còn ướt.
- Rũ các quần áo lớn, vải trước khi cho vào máy sấy. Mục đích là để tránh các chỗ còn ẩm bên trong vải sau khi sấy.

Nhãn thông tin về vải	Mô tả
	Đồ giặt phù hợp để sấy.
	Đồ giặt phù hợp để sấy ở nhiệt độ cao hơn.
	Đồ giặt chỉ phù hợp để sấy ở nhiệt độ thấp.
	Đồ giặt không phù hợp để sấy.

## 12. BẢO TRÌ VÀ LÀM SẠCH

### 12.1 Làm sạch bộ lọc



#### CẢNH TRỌNG!

Tránh dùng nước để làm sạch bộ lọc. Thay vào đó, hãy vứt bỏ xơ vải vào thùng rác (tránh để xơ nhựa phân tán trong môi trường nước).



Để đạt được hiệu suất sấy tốt nhất, hãy vệ sinh bộ lọc thường xuyên. Bộ lọc bị tắc dẫn đến chu kỳ sấy lâu hơn và tiêu thụ điện nhiều hơn. Dùng tay để làm sạch bộ lọc và có thể dùng máy hút bụi nếu cần.

1.

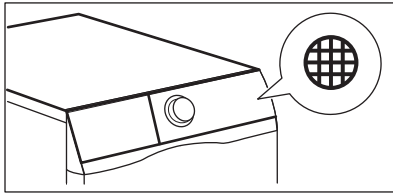

2.

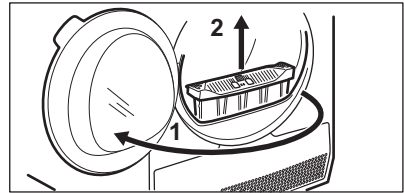

3.

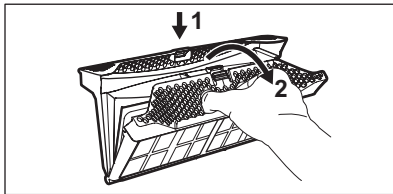

4.

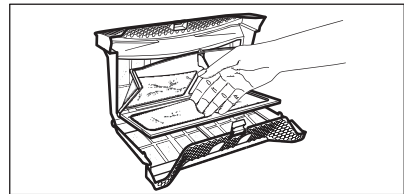

5. 1)

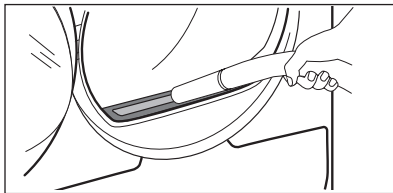

6.

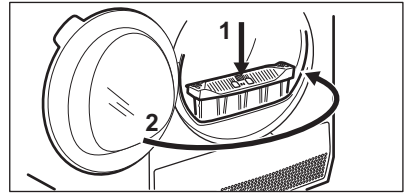

1) Nếu cần thiết, hãy lấy đi các sợi vải tích tụ ở khoang chứa bộ lọc. Bạn có thể sử dụng máy hút bụi.

### 12.2 Xả khoang chứa nước

1.

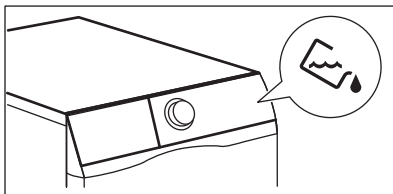

2.

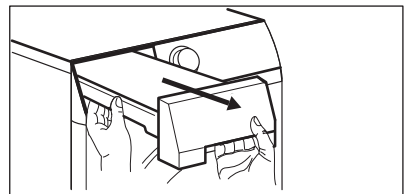

3.

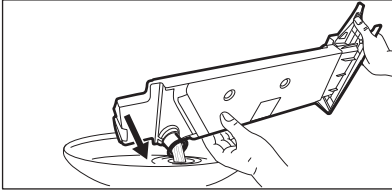

4.

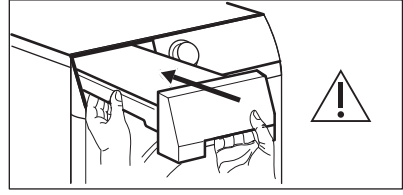

Bạn có thể sử dụng nước từ ngăn nước để thay thế cho nước cất (ví dụ: để là ủi bằng hơi nước). Trước khi sử dụng nước, hãy lọc bỏ cặn bẩn bằng bộ lọc.

### 12.3 Vệ sinh Bộ trao đổi nhiệt

1.

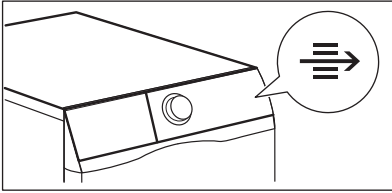

2.

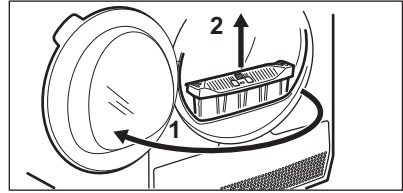

3.

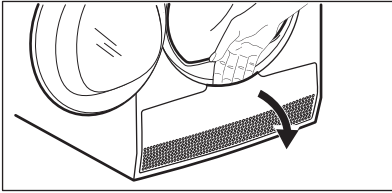

4.

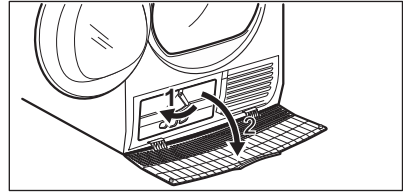

5.

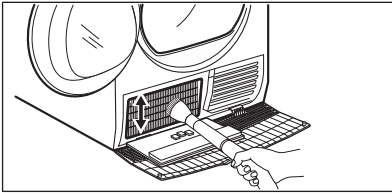

6.

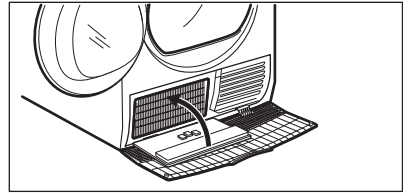

7.

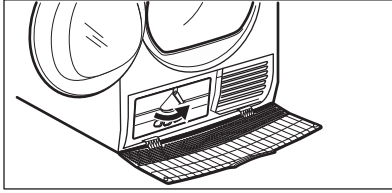

8.

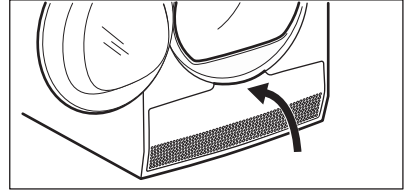

9.

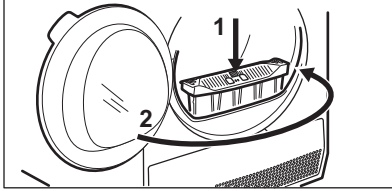

**CẢN TRỌNG!**

Không chạm vào bề mặt kim loại bằng tay trần. Có nguy cơ thương tích. Hãy đeo găng tay bảo hộ. Vệ sinh cẩn thận để tránh làm hư hỏng bề mặt kim loại.

**12.4 Làm sạch lồng quay**



**CẢNH BÁO!**

Ngắt kết nối thiết bị trước khi làm sạch.

Sử dụng chất tẩy rửa xà phòng trung tính tiêu chuẩn để làm sạch bề mặt bên trong lồng quay và bộ phận nâng trống. Lau khô các bề mặt được làm sạch bằng giẻ mềm.



**CẢN TRỌNG!**

Không sử dụng các vật liệu có tính ăn mòn hoặc len thép để làm sạch lồng quay.

**12.5 Vệ sinh bảng điều khiển và vỏ thiết bị**

Sử dụng chất tẩy rửa bằng xà phòng trung tính tiêu chuẩn để vệ sinh bảng điều khiển và vỏ thiết bị.

Sử dụng miếng vải ẩm để vệ sinh. Dùng giẻ mềm để lau khô các bề mặt được vệ sinh.



**CẢN TRỌNG!**

Không sử dụng chất tẩy rửa đồ nội thất hoặc chất tẩy rửa có thể gây ăn mòn.

**12.6 Làm sạch lỗ thông khí**

Sử dụng máy hút bụi để loại bỏ bông khỏi lỗ thông khí.

**13. XỬ LÝ SỰ CỐ**



**CẢNH BÁO!**

Tham khảo các chương về An Toàn.

**13.1 Mã lỗi**

Nếu thiết bị không khởi động hoặc dừng trong quá trình hoạt động.



Trước tiên hãy thử tìm một giải pháp cho vấn đề (tham khảo bảng). Nếu sự cố vẫn tái diễn, hãy liên lạc với Trung tâm dịch vụ được ủy quyền.



### CẢNH BÁO!

Tắt thiết bị trước khi thực hiện bất kỳ kiểm tra nào.

**Trong trường hợp có sự cố lớn, các tín hiệu âm thanh hoạt động, màn hình hiển thị mã lỗi và Start/Pause (Bắt Đầu/Tạm Dừng) nút có thể nhấp nháy liên tục:**

Mã lỗi	Nguyên nhân có thể	Biện pháp khắc phục
<b>E5A</b>	Động cơ của thiết bị bị quá tải. Có quá nhiều đồ giặt hoặc đồ mắc trong lồng.	Chương trình chưa hoàn thành. Lấy đồ giặt ra khỏi lồng, cài đặt chương trình và khởi động lại chu trình.
<b>E97</b>	Hồng bên trong. Không có tiếp nối giữa các yếu tố điện tử của thiết bị.	Chương trình không kết thúc đúng cách hoặc máy dừng quá sớm. Tắt và bật lại thiết bị. Nếu mã lỗi lại xuất hiện, hãy liên hệ với Trung tâm dịch vụ được ủy quyền.
<b>EHO</b>	Nguồn điện chính không ổn định.	Khi thiết bị hiển thị <b>EHO</b> , vui lòng đợi cho đến khi nguồn điện chính ổn định chứ không nên nhấn Bắt đầu. Nếu máy tạm dừng chu trình mà không có bất kỳ dấu hiệu nào thì hãy nhấn bắt đầu chu trình. Nếu xuất hiện cảnh báo, hãy kiểm tra dây nguồn/ổ cắm hoặc nguồn điện chính xem có vấn đề gì không.

Nếu màn hình hiển thị các mã lỗi khác, hãy tắt và bật lại máy. Nếu vấn đề vẫn tiếp diễn, hãy liên lạc với Trung tâm dịch vụ được ủy quyền.

Trong trường hợp có vấn đề khác với máy sấy, hãy kiểm tra bảng dưới đây để biết các giải pháp có thể áp dụng.

## 13.2 Giải quyết sự cố

Vấn đề	Giải pháp đề xuất
Quý vị không thể bật thiết bị.	Đảm bảo rằng quý vị đã cắm phích nguồn vào ổ cắm nguồn.
	Kiểm tra cầu chì trong hộp cầu chì (lắp đặt trong nhà).
Chương trình không bắt đầu.	Bấm Start/Pause (Bắt Đầu/Tạm Dừng).
	Đảm bảo rằng cửa thiết bị được đóng lại.
Cửa máy không đóng.	Cần đảm bảo rằng việc bộ lọc được lắp chính xác.

Vấn đề	Giải pháp đề xuất
	Đảm bảo rằng đồ giặt không mắc kẹt giữa cửa thiết bị và miếng đệm cao su.
Máy dừng khi đang hoạt động.	Đảm bảo rằng ngăn nước ráo nước. Bấm Start/Pause (Bắt Đầu/Tạm Dừng) để bắt đầu lại chương trình.
	Nếu lượng quần áo quá ít, hãy thêm số lượng hoặc sử dụng chương trình Time Drying (Thời Gian Sấy).
Thời gian chu kỳ quá dài hoặc kết quả sấy không đạt yêu cầu. <sup>1)</sup>	Đảm bảo rằng trọng lượng đồ giặt phù hợp với thời gian chạy chương trình.
	Đảm bảo rằng bộ lọc sạch sẽ.
	Đồ giặt quá ướt. Cho đồ vào máy giặt và vắt lại.
	Đảm bảo nhiệt độ phòng trên +5°C và dưới +35°C. Nhiệt độ phòng tối ưu là 18°C đến 25°C.
	Cài đặt Time Drying (Thời Gian Sấy) hoặc chương trình Extra Dry (Thật Khô). <sup>2)</sup>
Ứng dụng không thể kết nối với máy sấy.	Kiểm tra xem thiết bị thông minh của bạn có kết nối với mạng không dây không. Kiểm tra mạng và bộ định tuyến tại nhà bạn. Khởi động lại bộ định tuyến. Liên hệ với nhà cung cấp dịch vụ không dây nếu mạng không dây có vấn đề.
	Cần cấu hình lại máy sấy, thiết bị thông minh hoặc cả hai.
Ứng dụng không thể kết nối thường xuyên với máy sấy.	Cố chuyển bộ định tuyến tại nhà đến càng gần máy sấy càng tốt hoặc xem xét mua thiết bị mở rộng sóng không dây.
	Tắt lò vi sóng. Tránh sử dụng đồng thời lò vi sóng và điều khiển từ xa của máy sấy. Các vi sóng làm gián đoạn tín hiệu Wi-Fi.
Màn hình hiển thị — — —.	Nếu bạn muốn đặt một chương trình mới, hãy tắt rồi bật lại máy sấy.
	Đảm bảo rằng các tùy chọn phù hợp với chương trình.

<sup>1)</sup> Chương trình tự động kết thúc sau tối đa 5 giờ.

<sup>2)</sup> Có thể có một số khu vực vẫn còn ẩm khi sấy các đồ vải kích thước rộng (ví dụ: ga trải giường).

## Nếu bạn không hài lòng với kết quả sấy

- Chương trình đã đặt không chính xác.
- Bộ lọc bị tắc.
- Bộ trao đổi nhiệt bị tắc.
- Có quá nhiều đồ giặt trong máy.
- Lò quay bị bẩn.
- Cài đặt cảm biến đo độ dẫn điện không chính xác (Xem chương "*Cài*

*đặt - Điều chỉnh độ ẩm còn lại của đồ giặt"* để cài đặt chính xác hơn).

- Các khe thoát gió bị tắc.
- Nhiệt độ phòng quá thấp hoặc quá cao (nhiệt độ phòng tối ưu là từ 18°C đến 25°C)

## 14. DỮ LIỆU KỸ THUẬT

Chiều cao x Chiều rộng x Chiều sâu	850 x 596 x 638 mm (tối đa 662 mm)
Chiều sâu tối đa khi đang mở cửa thiết bị	1107 mm
Chiều rộng tối đa khi đang mở cửa thiết bị	958 mm
Chiều cao có thể điều chỉnh được	850 mm (+ 15 mm - điều chỉnh chân)
Âm lượng trống	118 l
Tải trọng tối đa	<b>9,0 kg</b>
Vôn	220-240 V
Tần số	50 Hz
Tổng công suất	700 W
Loại sử dụng	Hộ gia đình
Nhiệt độ xung quanh được phép	+5°C đến +35°C
Mức bảo vệ chống sự xâm nhập của các vật rắn và hơi ẩm bằng nắp bảo vệ, trừ trường hợp thiết bị điện áp thấp không có chức năng chống ẩm	<b>IPX4</b>
Bố trí khí	R290
Trọng lượng	0,149 kg

# 15. HƯỚNG DẪN NHANH

## 15.1 Sử dụng hàng ngày

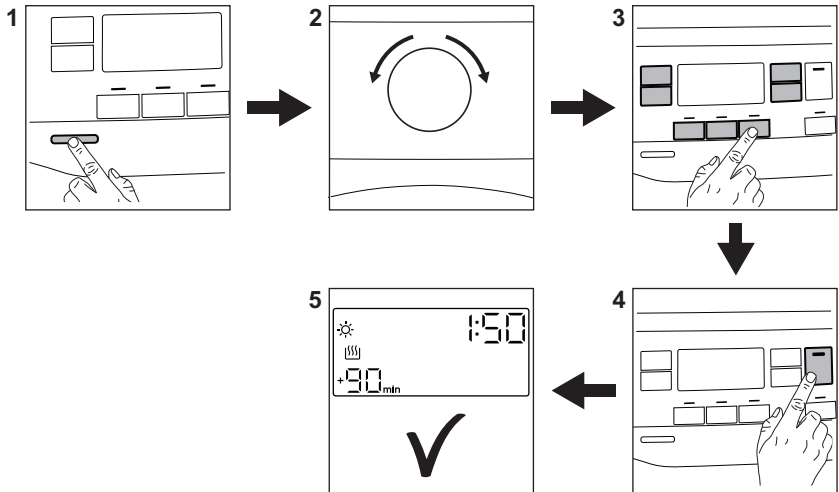

1. Nhấn nút On/Off (Bật/Tắt) để bật thiết bị.
2. Sử dụng núm chương trình để cài đặt chương trình.
3. Cùng với chương trình này, bạn có thể cài đặt 1 hoặc nhiều tùy chọn đặc biệt. Để bật hoặc tắt tùy chọn, hãy chạm vào nút phù hợp.
4. Để bắt đầu chương trình, hãy chạm vào nút **Start/Pause** (Bắt Đầu/Tạm Dừng).
5. Thiết bị sẽ khởi động.



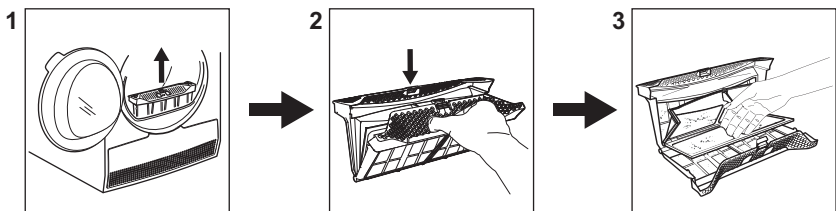

## 15.2 Vệ sinh bộ lọc



Cuối mỗi chu kỳ, biểu tượng bộ lọc  xuất hiện trên màn hình và bạn phải vệ sinh bộ lọc.

## 15.3 Bảng chương trình

Chương trình	Khối lượng 1)	Đặc điểm / Loại vải <sup>2)</sup>
Favourite (Yêu Thích) ☆	Khối lượng phụ thuộc vào chương trình được ghi nhớ	Bạn có thể thực hiện cài đặt chương trình và tùy chọn của mình và ghi nhớ trong bộ nhớ của máy (Xem chương " <i>Cài đặt - Ưu tiên</i> ☆").
Cottons (Đồ Cotton)	<b>9,0 kg</b>	Vải cotton. / 
Mixed (Đồ Hỗn Hợp) +	<b>6 kg</b>	Đồ vải hỗn hợp làm từ chất liệu cotton, cotton tổng hợp và sợi tổng hợp. / 
Bedding (Bộ Đồ Giường) +	<b>4,5 kg</b>	Lên tới ba bộ đồ giường, trong đó kích thước của một bộ có thể lớn gấp đôi. / 
Energy Saver (Sấy Tiết Kiệm)	<b>9,0 kg</b>	Chu kỳ dùng để sấy khô đồ vải cotton với mức sấy khô là "cotton cupboard" (tủ cotton) và tiết kiệm năng lượng tối đa. / 
Refresh (Làm Mới)	<b>1 kg</b>	Làm mới đồ dệt may đã được cất trữ.
 App Program (Ứng Dụng Điện Thoại)	Khối lượng phụ thuộc vào chương trình được chọn trong ứng dụng	App Program (Ứng Dụng Điện Thoại) cung cấp cho bạn các chương trình bổ sung mà bạn có thể chọn từ Ứng Dụng (xem chương " <i>WI-FI - THIẾT LẬP KẾT NỐI</i> ") để kết nối thiết bị thông minh với mạng Wifi và liên kết thiết bị với thiết bị di động).
Drying Rack (Sấy Vòi Kệ) <sup>3)</sup>	<b>1 kg (hoặc 1 đôi giày thể thao)</b>	Để sấy giày thể thao chỉ với Giá Sấy Khô (hãy xem hướng dẫn sử dụng riêng đi kèm cùng Giá Sấy Khô).
Hygienic Care (Sấy Diệt Khuẩn)	<b>3 kg</b>	Sấy khô và bổ sung phương pháp vệ sinh giúp quần áo được giữ ở nhiệt độ cao hơn nhằm diệt vi khuẩn. Chương trình xử lý quần áo ướt. Không thích hợp cho quần áo bằng vải mỏng. / 
Silk (Đồ Lụa)	<b>1 kg</b>	Sấy nhẹ nhàng đối với vải tơ tằm có thể giặt bằng tay.
Duvet (Chăn lông)	<b>3 kg</b>	Chăn đơn hoặc đôi và gối (ruột bằng lông vũ, lông tơ hoặc bông tổng hợp). / 

Chương trình	Khối lượng 1)	Đặc điểm / Loại vải <sup>2)</sup>
Wool (Đồ Len) 	1 kg	<div style="text-align: center;">   </div> <div style="text-align: center; border: 1px solid black; padding: 5px; margin-top: 5px;"> <b>WOOL HAND WASH SAFE</b> </div> <p>Chu kỳ sấy len của máy này đã được The Woolmark Company phê duyệt để sấy quần áo len được dán nhãn "giặt bằng tay" với điều kiện các loại quần áo được sấy khô theo các hướng dẫn do nhà sản xuất máy này phát hành. Hãy làm theo nhãn chăm sóc quần áo để biết về các hướng dẫn dành cho đồ giặt khác. M2001</p>
Delicates (Đồ Mỏng)	4 kg	Các loại vải mỏng như vitco, tơ nhân tạo, acrylic và vải tổng hợp. / 

- 1) Trọng lượng tối đa là tính cho các món đồ khô.
- 2) Để biết ý nghĩa của nhãn vải, hãy xem chương *GỢI Ý VÀ MẸO: Chuẩn bị đồ giặt*.
- 3) Chỉ với Drying Rack (Giá Sấy Khô) (phụ kiện tiêu chuẩn hoặc tùy chọn, tùy thuộc vào model).

## 16. CÁC VẤN ĐỀ VỀ MÔI TRƯỜNG

Tái chế các vật liệu bằng ký hiệu . Để đồ đóng gói vào các thùng chứa có thể sử dụng để tái chế. Giúp bảo vệ môi trường và sức khỏe con người và tái chế phế liệu của các đồ dùng điện và điện tử. Không vứt bỏ các đồ dùng có đánh dấu

bằng ký hiệu  cùng với chất thải gia dụng. Gửi lại sản phẩm cho cơ sở tái chế ở địa phương của bạn hoặc liên hệ với văn phòng đô thị của bạn.

**Phù hợp qui định về giới hạn hàm lượng hóa chất độc hại**

**(Đáp ứng tiêu chuẩn RoHS)**

*(Theo Thông tư số 30/2011/TT-BCT, Việt Nam, ngày 10/08/2011)*

**RoHS**

Compliant



[www.electrolux.com/shop](http://www.electrolux.com/shop)



136984231-B-242022

