



# Washing Machine

User manual

WW1\*T\*\*\*\*\*/WW9\*T\*\*\*\*\*/WW8\*T\*\*\*\*\*

**SAMSUNG**



# Contents

---

<b>Safety information</b>	<b>4</b>
What you need to know about the safety instructions	4
Important safety symbols	4
Important safety precautions	5
Critical installation warnings	6
Installation cautions	8
Critical usage warnings	8
Usage cautions	9
Critical cleaning warnings	12
<b>Installation</b>	<b>13</b>
What's included	13
Installation requirements	15
Step-by-step installation	17
<b>Before you start</b>	<b>27</b>
Initial setup	27
Laundry guidelines	28
Detergent drawer guidelines	31
<b>Operations</b>	<b>35</b>
Control panel	35
Operating a cycle	37
Cycle overview	38
Additional functions	41
System functions	44
Special features	46
SmartThings	49
Open Source Announcement	50
<b>Maintenance</b>	<b>51</b>
Drum clean+	51
Emergency drain	52
Cleaning	53
Defrosting your washing machine	58
Care against an extended time of disuse	58





---

<b>Troubleshooting</b>	<b>59</b>
Checkpoints	59
Information codes	63
<b>Specifications</b>	<b>66</b>
Fabric care chart	66
Protecting the environment	67
Specification sheet	68





# Safety information

Congratulations on your new Samsung washing machine. This manual contains important information on the installation, use and care of your appliance. Please take some time to read this manual to take full advantage of your washing machine's many benefits and features.

## What you need to know about the safety instructions

Please read this manual thoroughly to ensure that you know how to safely and efficiently operate the extensive features and functions of your new appliance. Please store the manual in a safe location close to the appliance for future reference. Use this appliance only for its intended purpose as described in this instruction manual.

Warnings and Important Safety Instructions in this manual do not cover all possible conditions and situations that may occur. It is your responsibility to use common sense, caution and care when installing, maintaining and operating your washing machine.

Because the following operating instructions cover various models, the characteristics of your washing machine may differ slightly from those described in this manual and not all warning signs may be applicable. If you have any questions or concerns, contact your nearest service centre or find help and information online at [www.samsung.com](http://www.samsung.com).

## Important safety symbols

What the icons and signs in this user manual mean:

### WARNING

Hazards or unsafe practices that may result in **severe personal injury, death and/or property damage.**

### CAUTION

Hazards or unsafe practices that may result in **personal injury and/or property damage.**

### NOTE

Indicates that a risk of personal injury or material damage exists.

**These warning signs are here to prevent injury to yourself and others.**

**Please follow them explicitly.**

**After reading this manual, store it in a safe place for future reference.**

Read all instructions before using the appliance.

As with any equipment that uses electricity and moving parts, potential hazards exist. To safely operate this appliance, familiarize yourself with its operation and exercise care when using it.



---

## Important safety precautions

---

### **WARNING**

**To reduce the risk of fire, electric shock, or injury to persons when using your appliance, follow basic precautions, including the following:**

1. This appliance is not to be used by persons (including children) with reduced physical, sensory or mental capabilities, or lack of experience and knowledge, unless they have been given supervision or instruction concerning use of the appliance by a person responsible for their safety.
2. **For use in Europe:** This appliance can be used by children aged from 8 years and above and persons with reduced physical, sensory or mental capabilities or lack of experience and knowledge if they have been given supervision or instruction concerning use of the appliance in a safe way and understand the hazards involved. Children shall not play with the appliance. Cleaning and user maintenance shall not be made by children without supervision.
3. Children should be supervised to ensure that they do not play with the appliance.
4. If the supply cord is damaged, it must be replaced by the manufacturer, its service agent or similarly qualified persons in order to avoid a hazard.
5. The new hose-sets supplied with the appliance are to be used and old hose-sets should not be reused.

## Safety information

---

6. For appliances with ventilation openings in the base, a carpet must not obstruct the openings.
7. **For use in Europe:** Children of less than 3 years should be kept away unless continuously supervised.
8. **CAUTION:** In order to avoid a hazard due to inadvertent resetting of the thermal cut-out, this appliance must not be supplied through an external switching device, such as a timer, or connected to a circuit that is regularly switched on and off by the utility.
9. This appliance is intended to be used in household only and it is not intended to be used such as:
  - staff kitchen areas in shops, offices and other working environments;
  - farm houses;
  - by clients in hotels, motels and other residential type environments;
  - bed and breakfast type environments;
  - areas for communal use in blocks of flats or in launderettes.

### Critical installation warnings

---

#### WARNING

The installation of this appliance must be performed by a qualified technician or service company.

- Failure to do so may result in electric shock, fire, an explosion, problems with the appliance, or injury.

The appliance is heavy, therefore take care when lifting it.

Plug the power cord firmly into a wall socket that meets local electrical specifications. Use the socket for this appliance only, and do not use an extension cord.

- Sharing a wall socket with other appliances using a power strip or extending the power cord may result in electric shock or fire.
- Ensure that the power voltage, frequency, and current are the same as those of the product specifications. Failure to do so may result in electric shock or fire.

Remove all foreign substances such as dust or water from the power plug terminals and contact points using a dry cloth on a regular basis.

- Unplug the power plug and clean it with a dry cloth.
- Failure to do so may result in electric shock or fire.

Plug the power plug into the wall socket so that the cord is running towards the floor.

- If you plug the power plug into the socket in the opposite direction, the electric wires within the cable may be damaged and this may result in electric shock or fire.

Keep all packaging materials out of the reach of children as these may be dangerous.

- If a child places a bag over its head, it may suffocate.

When the appliance, power plug or power cord is damaged, contact your nearest service centre.

This appliance must be properly grounded.

Do not ground the appliance to a gas pipe, plastic water pipe, or telephone line.

- This may result in electric shock, fire, an explosion, or problems with the appliance.
- Never plug the power cord into a socket that is not grounded correctly and make sure that it is in accordance with local and national regulations.

Do not install this appliance near a heater or any inflammable material.

Do not install this appliance in a humid, oily or dusty location, or in a location exposed to direct sunlight or water (rain drops).

Do not install this appliance in a location exposed to low temperatures.

- Frost may cause the tubes to burst.

Do not install this appliance in a location where gas may leak.

- This may result in electric shock or fire.

Do not use an electric transformer.

- This may result in electric shock or fire.

Do not use a damaged power plug, damaged power cord, or loose wall socket.

- This may result in electric shock or fire.

Do not pull or excessively bend the power cord.

Do not twist or tie the power cord.

Do not hook the power cord over a metal object, place a heavy object on the power cord, insert the power cord between objects, or push the power cord into the space behind the appliance.

- This may result in electric shock or fire.

Do not pull the power cord when unplugging the power plug.

- Unplug the power plug by holding the plug.
- Failure to do so may result in electric shock or fire.

This appliance should be positioned so that the power plug, the water supply taps, and the drain pipes are accessible.



# Safety information

---

Following the repair by a non-authorized service provider, self-repair or non-professional repair of the product, Samsung is not liable for any damage to the product, any injury or any other product safety issue caused by any attempt to repair the product which does not carefully follow these repair and maintenance instructions. Any damage to the product caused by an attempt to repair the product by any person other than a Samsung certified service provider will not be covered by the warranty.

## Installation cautions

---

### CAUTION

This appliance should be positioned in such a way that the power plug is easily accessible.

- Failure to do so may result in electric shock or fire due to electric leakage.

Install your appliance on a solid, level floor that can support its weight.

- Failure to do so may result in abnormal vibrations, movement, noise, or problems with the appliance.

## Critical usage warnings

---

### WARNING

If the appliance is flooded, turn off the water & power supplies immediately and contact your nearest service centre.

- Do not touch the power plug with wet hands.
- Failure to do so may result in electric shock.

If the appliance generates a strange noise, a burning smell, or smoke, unplug the power cord immediately and contact your nearest service centre.

- Failure to do so may result in electric shock or fire.

In the event of a gas leak (such as propane gas, LP gas, etc.), ventilate immediately without touching the power plug. Do not touch the appliance or power cord.

- Do not use a ventilating fan.
- A spark may result in an explosion or fire.

Remove the washing machine door lever before disposing the appliance.

- If trapped inside the appliance, children may suffocate to death.

Make sure to remove the packaging (sponge, styrofoam) attached to the bottom of the washing machine before using it.

Do not wash items contaminated with gasoline, kerosene, benzene, paint thinner, alcohol or other inflammable or explosive substances.

- This may result in electric shock, fire, or an explosion.





Do not open the washing machine door by force while it is operating (high-temperature washing/drying/spinning).

- Water flowing out of the washing machine may result in burns or cause the floor to be slippery. This may result in injury.
- Opening the door by force may result in damage to the appliance or injury.

Do not touch the power plug with wet hands.

- This may result in electric shock.

Do not turn the appliance off by unplugging the power cord while an operation is in progress.

- Plugging the power cord into the wall socket again may cause a spark and result in electric shock or fire.

Do not let children climb in or onto the appliance.

- This may result in electric shock, burns or injury.

Do not insert your hand or a metal object under the washing machine while it is operating.

- This may result in injury.

Do not unplug the appliance by pulling the power cord. Always grip the plug firmly and pull it straight out of the outlet.

- Damage to the power cord may cause a short-circuit, fire and/or electric shock.

Do not attempt to repair, disassemble, or modify the appliance yourself.

- Do not use a fuse (such as copper, steel wire, etc.) other than a standard fuse.
- When the appliance needs to be repaired or reinstalled, contact your nearest service centre.
- Failure to do so may result in electric shock, fire, problems with the appliance, or injury.

If the water supply hose comes loose from the water tap and floods the appliance, unplug the power cord.

- Failure to do so may result in electric shock or fire.

Unplug the power cord when the appliance is not being used for long periods of time or during a thunder or lightning storm.

- Failure to do so may result in electric shock or fire.

If any foreign substance enters into the appliance, unplug the power cord and contact your nearest Samsung Customer Service.

- This may result in electric shock or fire.

Do not let children (or pets) play in or on your washing machine. The washing machine door does not open easily from the inside and children and pets may be seriously injured if trapped inside.

## Usage cautions

### CAUTION

When the washing machine is contaminated by a foreign substance such as detergent, dirt, food waste, etc., unplug the power cord and clean the washing machine using a damp, soft cloth.

- Failure to do so may result in discolouration, deformation, damage, or rust.



# Safety information

---

The front glass may be broken by a strong impact. Take care when using the washing machine.

- If the glass is broken, it may result in injury.

Open the water tap slowly after a long period of non-use, water supply failure, or when reconnecting the water supply hose.

- The air pressure in the water supply hose or the water pipe may damage a part of the appliance or result in a water leak.

If a draining error occurs during an operation, check if there is a draining problem.

- If the washing machine is used when it is flooded because of a draining problem, it may result in electric shock or fire.

Insert the laundry into the washing machine completely so that the laundry does not get caught in the door.

- If laundry gets caught in the door, it may result in damage to the laundry or the washing machine, or result in a water leak.

Turn the water supply off when the washing machine is not being used.

- Ensure that the screws on the water supply hose connector are properly tightened.

Ensure that the rubber seal and front door glass are not contaminated by a foreign substance (e.g. waste, thread, hair, etc.).

- If a foreign substance is caught in the door or the door is not completely closed, it may cause a water leak.

Open the water tap and check if the water supply hose connector is firmly tightened and that there is no water leak before using the appliance.

- If the screws on the water supply hose connector are loose, it may result in a water leak.

The appliance you have purchased is designed for domestic use only.

Using the appliance for business purposes qualifies as an appliance misuse. In this case, the appliance will not be covered by the standard warranty provided by Samsung and no responsibility can be attributed to Samsung for malfunctions or damages resulting from such misuse.

Do not stand on the appliance or place objects (such as laundry, lighted candles, lighted cigarettes, dishes, chemicals, metal objects, etc.) on the appliance.

- This may result in electric shock, fire, problems with the appliance, or injury.

Do not spray volatile material such as insecticide onto the surface of the appliance.

- As well as being harmful to humans, this may result in electric shock, fire or problems with the appliance.

Do not place objects that generate electromagnetic fields near the washing machine.

- This may result in injury due to a malfunction.

Water drained during a high-temperature wash or drying cycle is hot. Do not touch the water.

- This may result in burns or injury.



Draining time may vary depending on the water temperature. If the water temperature is too high, the draining process starts after the water cools down.

Do not wash, spin, or dry water-proof seats, mats, or clothing (\*) unless your appliance has a special cycle for washing these items.

(\*): Woollen bedding, rain covers, fishing vests, ski pants, sleeping bags, diaper covers, sweat suits, and bicycle, motor cycle and car covers, etc.

- Do not wash thick or hard mats even if the washing machine mark is on the care label. This may result in injury or damage to the washing machine, walls, floor, or clothing due to abnormal vibrations.
- Do not wash throw rugs or doormats with rubber backing. The rubber backing may come off and stick to inside the drum, and this may result in malfunction such as a drainage error.

Do not operate the washing machine when the detergent drawer is removed.

- This may result in electric shock or injury due to a water leak.

Do not touch the insides of the drum during or just after drying as it is hot.

- This may result in burns.

The door glass becomes hot during washing and drying. Therefore, do not touch the door glass.

Also, do not allow children to play around the washing machine or touch the door glass.

- This may result in burns.

Do not insert your hand into the detergent drawer.

- This may result in injury as your hand may be caught by the detergent input device.

Remove the liquid detergent guide (applicable models only) when using powdered detergent.

- If not, water may leak through the front of the detergent drawer.

Do not place any objects (such as shoes, food waste, animals) other than laundry into the washing machine.

- This may result in damage to the washing machine, or injury and death in the case of pets due to the abnormal vibrations.

Do not press the buttons using sharp objects such as pins, knives, fingernails, etc.

- This may result in electric shock or injury.

Do not wash laundry contaminated by oils, creams or lotions usually found in skincare shops or massage clinics.

- This may cause the rubber seal to become deformed and result in a water leak.

Do not leave metal objects such as safety pins, hair pins or bleach in the drum for long periods of time.

- This may cause the drum to rust.
- If rust starts appearing on the surface of the drum, apply a (neutral) cleansing agent to the surface and use a sponge to clean it. Never use a metal brush.

Do not use dry cleaning detergent directly and do not wash, rinse, or spin laundry contaminated by dry cleaning detergent.

- This may result in spontaneous combustion or ignition due to the heat from the oxidation of the oil.

## Safety information

---

Do not use water from water cooling/heating devices.

- This may result in problems with the washing machine.

Do not use natural hand-washing soap for the washing machine.

- If it hardens and accumulates inside the washing machine, it may result in problems with the appliance, discolouration, rust, or bad odours.

Place socks and brassieres in a washing net and wash them with the other laundry.

Do not wash large laundry items such as bedding in the washing net.

- Failure to do so may result in injury due to abnormal vibrations.

Do not use hardened detergent.

- If it accumulates inside the washing machine, it may result in a water leak.

Make sure that the pockets of all the clothing items to be washed are empty.

- Hard, sharp objects such as coins, safety pins, nails, screws, or stones can cause extensive damage to the appliance.

Do not wash clothing with large buckles, buttons or other heavy metal objects.

Sort the laundry by colour on the basis of its colorfastness and select the recommended cycle, water temperature and additional functions.

- This may result in discolouration or fabric damage.

Take care that children's fingers are not caught in the door when you close it.

- Failure to do so may result in injury.

To prevent odours and mould, leave the door open after a wash cycle to allow the drum to dry.

To prevent limescale build up, leave the detergent drawer open after a wash cycle and dry inside it.

## Critical cleaning warnings

---

### WARNING

Do not clean the appliance by spraying water directly onto it.

Do not use a strong acidic cleaning agent.

Do not use benzene, thinner or alcohol to clean the appliance.

- This may result in discolouration, deformation, damage, electric shock or fire.

Before cleaning or performing maintenance, unplug the appliance from the wall socket.

- Failure to do so may result in electric shock or fire.

For more information on safe disposal and recycling, visit our website [www.samsung.com](http://www.samsung.com) or contact our Helpline numbers on the last page.

# Installation

Follow these instructions carefully to ensure proper installation of the washing machine and to prevent accidents when doing laundry.

## What's included

Make sure all the parts are included in the product package. If you have a problem with the washing machine or the parts, contact a local Samsung customer centre or the retailer.

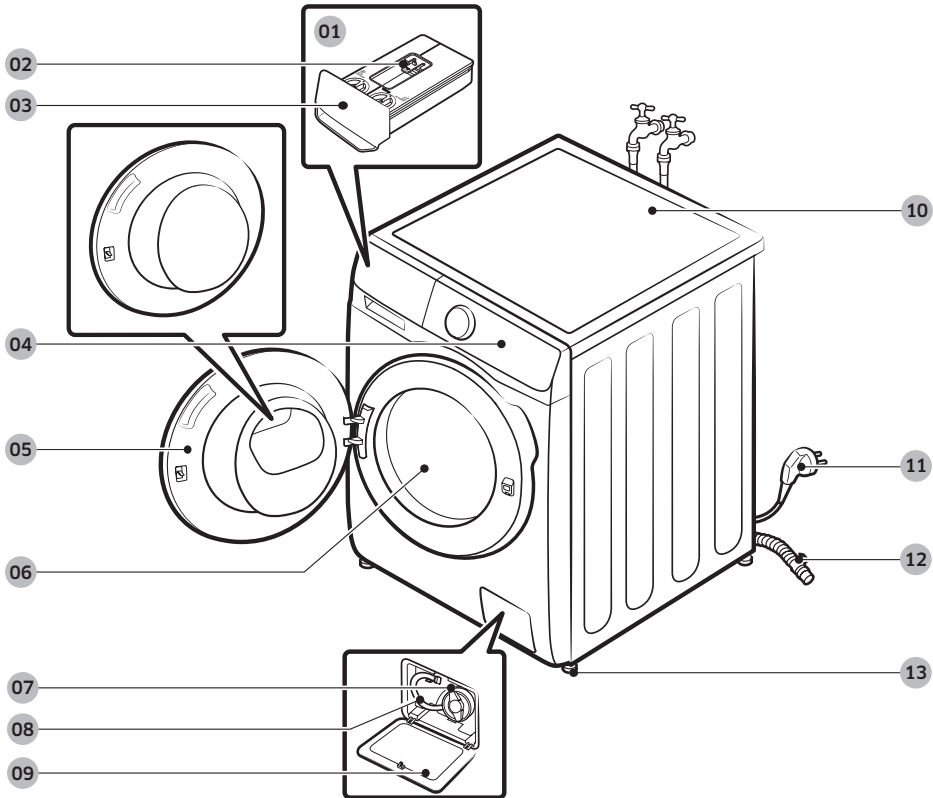

01 Auto dispenser

02 Release lever

03 Detergent drawer

04 Control panel

05 Door

06 Drum

07 Debris filter

08 Emergency drain tube

09 Filter cover

10 Worktop

11 Power plug

12 Drain hose

13 Levelling feet



# Installation

\* The design of the drawer and/or the lever differs with the model.



Spanner



Bolt caps

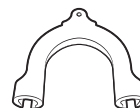

Hose guide



Cold water hose



Hot water hose



Cap fixer

## Accessories (not supplied)

- Stacking kit
  - SKK-DF (WW\*\*T5\*\*\*\*\*, WW7\*T\*\*\*\*\*, WW8\*T6\*\*\*\*\*, WW8\*T7\*\*\*\*\*, WW9\*T6\*\*\*\*\*, WW9\*T7\*\*\*\*\* Models only)
  - SK-DH (WW1\*T\*\*\*\*\*, WW8GT6\*\*\*\*\*, WW8\*T6\*6\*\*\*, WW8\*T7\*6\*\*\*, WW\*\*T8\*\*\*\*\*, WW\*\*T9\*\*\*\*\*, WW9\*T6\*6\*\*\* Models only)
  - SKK-UR (WW12T\*\*\*\*\*, WW13T\*\*\*\*\*, WW14T\*\*\*\*\* Models only)
  - Staking kit is required to stack a dryer on a washing machine.

## NOTE

- Spanner: For removing the shipping bolts and levelling the washing machine.
- Bolt caps: For covering the holes after removing the shipping bolts. The provided number of bolt caps depends on the model.
- Hose guide: For hanging the drain hose in the drainpipe or wash-basin.
- Cold/Hot water hose: For supplying water to the washing machine. (Hot water hoses is for applicable models only.)



## Installation requirements

### Electrical supply and grounding

- Use an individual branch circuit specific to the washing machine.

To ensure proper grounding, the washing machine comes with a power cord featuring a three-prong grounding plug for use in a properly installed and grounded outlet.

Check with a qualified electrician or service person if you are not sure about the grounding. Do not modify the provided plug. If it does not fit the outlet, call a qualified electrician to install a suitable outlet.

#### **WARNING**

- Do NOT use an extension cord.
- Use only the power cord that comes with the washing machine.
- Do NOT connect the ground wire to plastic plumbing, gas lines, or hot water pipes.
- Improperly connected grounding conductors may cause electric shock.

### Water supply

A proper water pressure for this washing machine is between 50 kPa and 800 kPa. Water pressure less than 50 kPa may cause the water valve to not close completely, or it may take longer to fill the drum, causing the washing machine to turn off. Water taps must be within 120 cm from the rear of the washing machine so that the provided inlet hoses reach the washing machine.

To reduce the risk of leaks:

- Make sure water taps are easily accessible.
- Turn off the taps when the washing machine is not in use.
- Check for any leaks at the water inlet hose fittings on a regular basis.

#### **CAUTION**

Before using the washing machine for the first time, check all connections at the water valve and taps for any leaks.

### Drain

Samsung recommends a standpipe 60-90 cm high. The drain hose must be connected through the hose clip to the standpipe, and the standpipe must fully cover the drain hose.



# Installation

## Flooring

For best performance, the washing machine must be installed on a solid floor. Wood floors may need to be reinforced to minimise vibration and/or unbalanced loads. Carpeting and soft tile surfaces do not resist vibration well and may cause the washing machine to move slightly during the spin cycle.

### CAUTION

Do NOT install the washing machine on a platform or a poorly supported structure.

## Water temperature

Do not install the washing machine in areas where water may freeze as the washing machine always retains some water in its water valves, pumps, and/or hoses. Frozen water left in the connection parts may cause damage to belts, the pump, and other components of the washing machine.

## Alcove installation

Minimum clearance for stable operation:

Sides	25 mm
Top	25 mm
Rear	50 mm
Front	550 mm

If both the washing machine and a dryer are installed in the same location, the front of the alcove must have at least a 550 mm unobstructed air opening. Your washing machine alone does not require a specific air opening.





---

## Step-by-step installation

---

### STEP 1 Select a location

---

Location requirements:

- Solid, level surface without carpeting or flooring that may obstruct ventilation
- Away from direct sunlight
- Adequate room for ventilation and wiring
- The ambient temperature is always higher than the freezing point (0 °C)
- Away from a heat source

#### NOTE

- To prevent excessive vibration while operating the washing machine, consider stability before anything else.
- Install your washing machine on a solid and level floor.
- Do not install your washing machine on soft floors or floor coverings.
- If you install your washing machine on a wood floor, install a water-resistance wooden panel (min 1.18 in. / 30 mm thick) to the floor. Also, we recommend installing your washing machine on the corner of the wood floor.

### STEP 2 Remove the shipping bolts

---

Unpack the product package and remove all shipping bolts.

#### NOTE

Number of shipping bolts may differ depending on the model.

#### WARNING

- Packaging materials can be dangerous to children. Dispose all packaging material (plastic bags, polystyrene, etc.) out of children's reach.
- To avoid injury, cover the holes with bolt caps after removing the shipping bolts. Do not move the washing machine without the shipping bolts in place. Assemble the shipping bolts before moving the washing machine to another location. Keep the shipping bolts in a safe place for future use.

# Installation

English

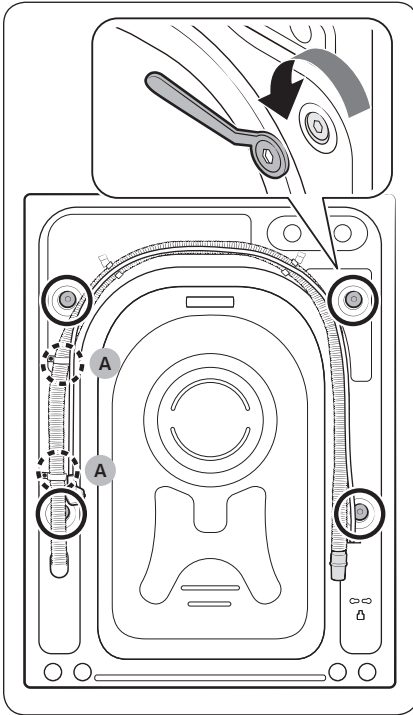

1. Locate the shipping bolts (marked with circle in the figure) on the rear side of the washing machine.

**⚠ CAUTION**

Do not remove the **screw (A)** that fixes the hose clip.

2. Using the supplied spanner, loosen all the shipping bolts by turning them anticlockwise.

**📖 NOTE**

You must keep the shipping bolts for future use.

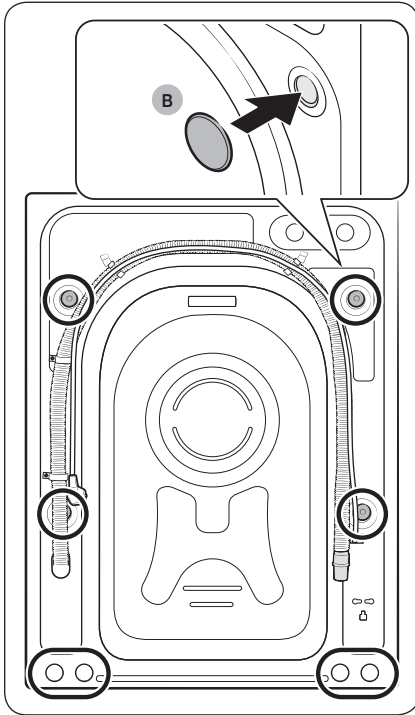

3. Insert the **bolt caps (B)** to the holes (marked with circle in the figure).

# Installation

English

## STEP 3 Adjust the levelling feet

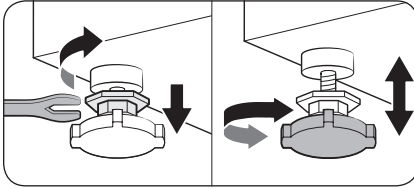

1. Gently slide the washing machine into position. Excessive force may damage the levelling feet.
2. Level the washing machine by manually adjusting the levelling feet.

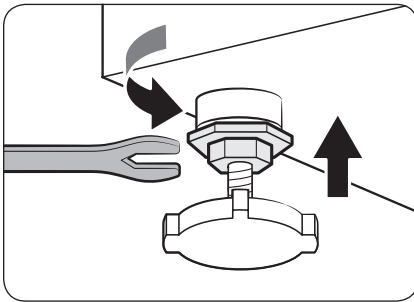

3. When levelling is complete, tighten the nuts using the spanner.

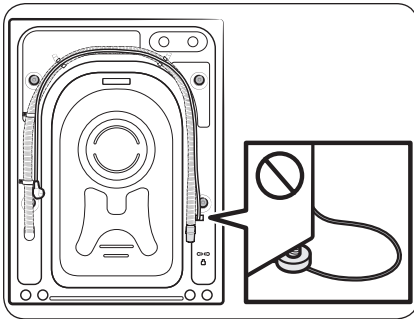

### ⚠ CAUTION

When installing the product make sure the levelling feet is not pressing the power cord.

### ⚠ CAUTION

Make sure all the levelling feet are seating on the floor surface to avoid the washing machine from moving or generating noise due to vibration. Then, check if the washing machine is rocking. If the washing machine is not rocking, tighten the nuts.

## STEP 4 Connect the water hose

The provided water hose may differ depending on the model. Please follow the instruction according to the provided water hose.

### Connecting to a threaded water tap

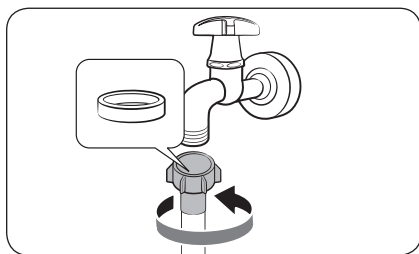

1. Connect the water hose to the water tap, and then turn it to the right to tighten.

#### ⚠ CAUTION

Before connecting the water hose, make sure there is a rubber washer in the hose connector. Do not use the hose if the washer is damaged or missing.

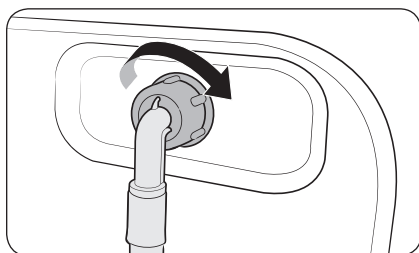

2. Connect the other end of the water hose to the inlet valve on the back of the washing machine, and then turn it to the right to tighten.

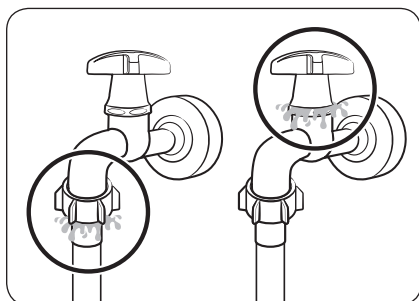

3. Slowly open the water tap and check if there are any leaks around the connection areas. If there are water leaks, repeat step 1 and 2.

#### ⚠ WARNING

If there is a water leak, stop operating the washing machine and disconnect it from the electrical supply. Then, contact a local Samsung service centre in case of a leak from the water hose, or contact a plumbing technician in case of a leak from the water tap. Otherwise, this may cause electric shock.

# Installation

## ⚠ CAUTION

Do not stretch the water hose by force. If the hose is too short, replace the hose with a longer, high-pressure hose.

### Connecting to a non-threaded water tap

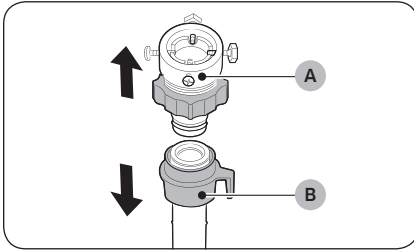

1. Remove the **adaptor (A)** from the water **hose (B)**.

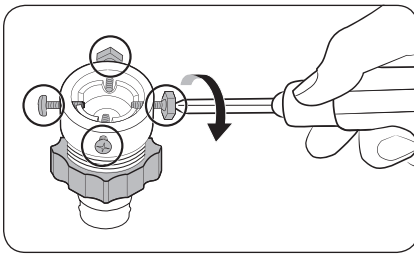

2. Use a Phillips screwdriver to loosen four screws on the adaptor.

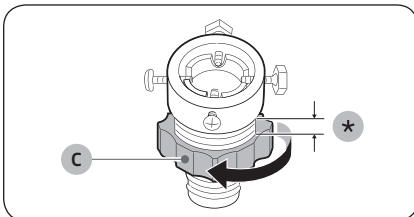

3. Hold the adaptor and turn **part (C)** in the arrow direction to loosen it by 5 mm (\*).

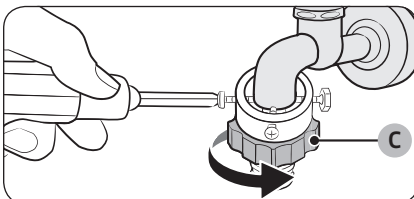

4. Insert the adaptor onto the water tap, and then tighten the screws while lifting the adaptor.
5. Turn **part (C)** in the arrow direction to tighten it.

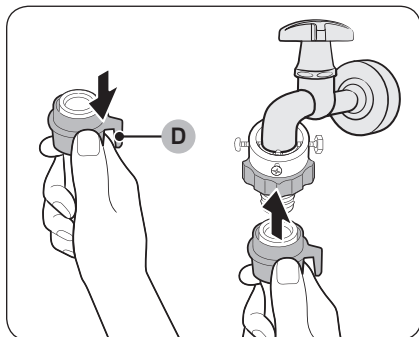

6. While pulling down **part (D)** on the water hose, connect the water hose to the adaptor. Then, release **part (D)**. The hose fits into the adaptor with a clicking sound.

7. To complete connecting the water hose, see 2 and 3 on the “**Connecting to a threaded water tap**” section.

#### NOTE

- After connecting the water hose to the adaptor, pull the water hose down to check if it is connected properly.
- Use a popular type of water taps. If the tap is square-shaped or too big, remove the spacer ring before inserting the tap into the adaptor.

#### For models with an additional hot water inlet:

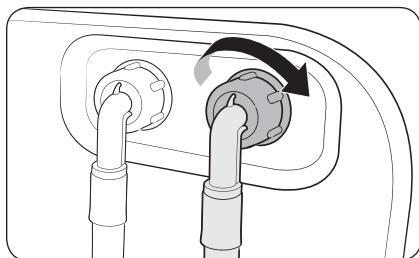

1. Connect the red end of the hot water hose to the hot water inlet on the back of the machine.
2. Connect the other end of the hot water hose to the hot water tap.



# Installation

---

## Aqua stop hose (applicable models only)

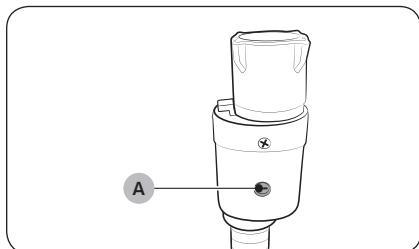

The aqua stop hose alerts users of a risk of water leaks. It senses the water flow and turns red on the centre **indicator (A)** in case of a leak.

### NOTE

The end of the aqua stop hose must be fitted to the water tap and not the machine.





## STEP 5 Position the drain hose

The drain hose can be positioned in three ways:

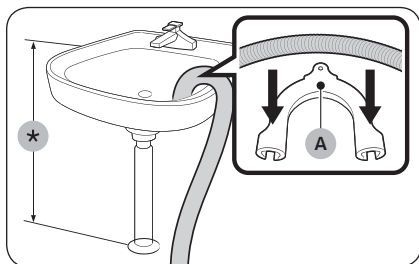

### Over the edge of a wash basin

The drain hose must be placed between 60 cm and 90 cm (\*) above from the floor. To keep the spout of the drain hose bent, use the supplied **plastic hose guide (A)**. Secure the guide to the wall using a hook to ensure stable drainage.

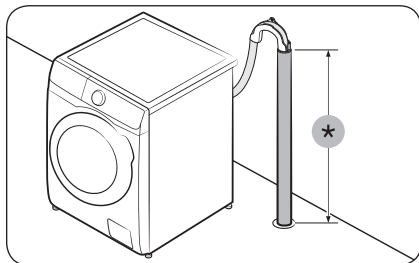

### In a drain pipe

The drain pipe should be between 60 cm and 90 cm high (\*). It is advisable to use a 65 cm high vertical pipe.

- To ensure the drain hose stays in position, use the plastic hose guide provided (see the figure).
- To prevent the siphoning of water flow during drainage, make sure to insert the drain hose 15 cm in the drain pipe.
- To prevent the drain hose from moving around, secure the hose guide to the wall.

Drain standpipe requirements:

- Minimum diameter of 5 cm
- Minimum carry-away capacity of 60 litres per minute



# Installation

English

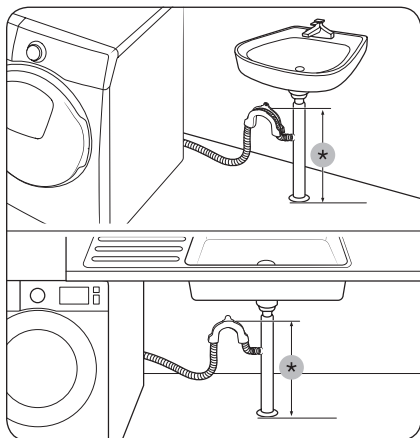

## In a sink drain pipe branch

The drain pipe branch must be above the sink siphon so that the end of the hose is at least 60 cm above the ground.

(\*) : 60 cm

### ⚠ CAUTION

Remove the lid on the sink drain pipe branch before connecting the drain pipe to it.

## STEP 6 Power on

Plug the power cord into a wall socket that is correctly rated, grounded, and protected by a fuse or circuit breaker. Then, tap and hold  for 3 seconds to turn on the washing machine.

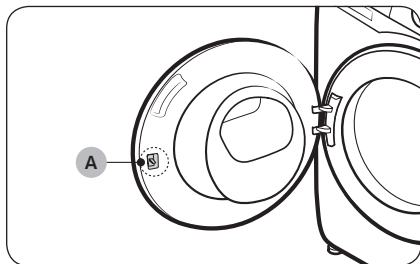

### 📖 NOTE

**Door latch (lever) (A)** is originally designed to be loose a little, because it may make the door latch be inserted into the door more easily.

### 📖 NOTE

If the door is locked during installation, plug the power cord, and turn on the power. The door will unlock.









# Before you start

## Initial setup

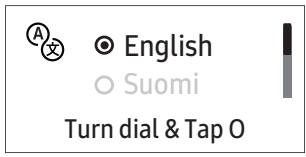
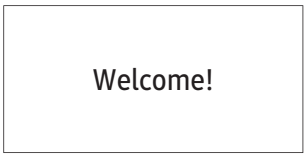
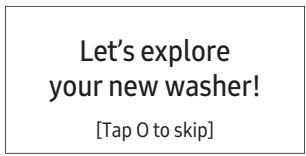
- When you turn on the washing machine for the first time, the screen shows the initial setup process. Follow the on-screen instructions to complete it.
- Initial setup will not repeat after you've finalized it. In order to finalize the initial setup, you must run a wash cycle at least once.
- The initial setup includes language selection, calibration, and a brief tutorial.
- Tap **O** or turn the **Navigation dial** to skip to the next screen.

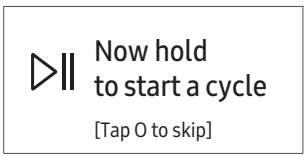
## Run Calibration

- Initial setup includes the calibration process which comes after the language selection. You must proceed calibration before using the washing machine.
- Empty the drum, and then tap and hold **▷||** to start calibration.
- When calibration is complete, power turns off and then turns on automatically.
- If you want to proceed calibration again, tap and hold **⏮** for 3 seconds to enter the system function and select **Calibration**.

01 Language selection	02 Calibration	03 Welcome screen
 <p>English Suomi Turn dial &amp; Tap O</p>	 <p>Empty drum before calibrating [Tap O to skip]</p>	 <p>Welcome!</p>
04 Tutorial		
 <p>Let's explore your new washer! [Tap O to skip]</p>	 <p>Turn the dial to explore cycles [Tap O to skip]</p>	 <p>Now hold to start a cycle [Tap O to skip]</p>
 <p>Tap to see additional functions [Tap O to skip]</p>	 <p>Try saving favorites in My Cycles</p>	 <p>A washer that knows you! All Done!</p>



# Before you start

---

## Laundry guidelines

---

### STEP 1 Sort

---

Sort the laundry according to these criteria:

- Care Label: Sort the laundry into cottons, mixed fibres, synthetics, silks, wools, and rayon.
- colour: Separate whites from colours.
- Size: Mixing different sized items together in the drum improves the washing performance.
- Sensitivity: Wash delicate items separately using an Easy Iron option for pure, new woollen items, curtains, and silk items. Check the labels on the items.

 **NOTE**

Make sure to check the care label on the clothing, and sort them accordingly before starting the wash.

### STEP 2 Empty pockets

---

**Empty all the pockets of your laundry items**

- Metal objects such as coins, pins, and buckles on clothing may damage other laundry items as well as the drum.

**Turn clothing with buttons and embroideries inside out**

- If trousers or jacket zippers are open while washing, the drum may be damaged. Zippers should be closed and fixed with a string.
- Clothing with long strings may become entangled with other clothes. Make sure to tie the strings before starting the wash.

### STEP 3 Use a laundry net

---

- Brassieres (machine washable) must be placed in a laundry net. Metal parts of the brassieres may break through and tear other laundry items.
- Small, light clothing such as socks, gloves, stockings, and handkerchiefs may become caught around the door. Place them inside a fine laundry net.
- Do not wash the laundry net by itself without other laundry. This may cause abnormal vibrations that could move the washing machine and result in injury.

### STEP 4 Prewash (if necessary)

---

Select the Prewash option for the selected cycle if the laundry is heavily soiled. Do not use the Prewash option when detergent is manually added into the drum.



---

## STEP 5 Determine the load capacity

---

Do not overload the washing machine. Overloading may cause the washing machine to not wash properly. For the load capacity for the type of clothing, see page 38.

### NOTE

When washing bedding or bedding covers, the wash time may be lengthened or the spin efficiency may be reduced. For bedding or bedding covers, the recommended maximum spin cycle speed is 800 rpm, and the load capacity is 2.0 kg or less.

### CAUTION

- Unbalanced laundry may reduce the spinning performance.
- Make sure the laundry is fully inserted in the drum and not caught in the door.
- Do not slam the door. Close the door gently. Otherwise, the door may not be closed properly.

---

## STEP 6 Apply a proper detergent type

---

The type of detergent depends on the type of fabric (cotton, synthetic, delicate items, wool), colour, wash temperature, and degree of soiling. Make sure to use the laundry detergent that is designed for automatic washing machines.

### NOTE

- Follow the detergent manufacturer's recommendations based on the weight of the laundry, the degree of soiling, and the hardness of the water in your local area. If you are not sure about the water hardness, contact a local water authority.
- Do not use detergent that tends to be hardened or solidified. This detergent may remain after the rinse cycle, blocking the drain outlet.

### CAUTION

When washing wool using the Wool cycle, use a detergent dedicated to wool items. If used with the Wool cycle, powder detergent may remain on the laundry and discolour the laundry.



# Before you start

## Laundry capsules

To get the best results from using laundry capsules, please follow these instructions.

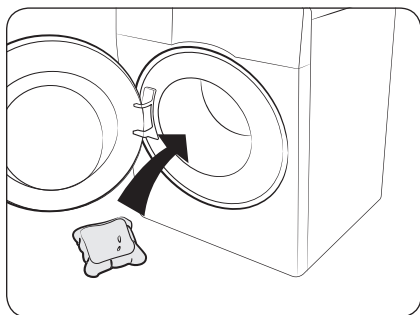

1. Put the capsule in the bottom of the empty drum towards the rear.

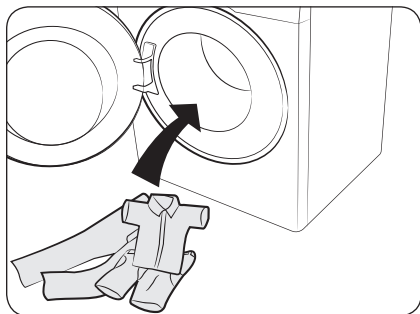

2. Put the laundry in the drum on top of the capsule.

### CAUTION

For cycles using cold water or cycles that complete in less than one hour, the capsule may not dissolve completely.



## Detergent drawer guidelines

The automatic dispenser models provide a three-compartment dispenser: two compartments for auto-dispensing and another part for manual input. With the automatic dispensing option on, the washing machine dispenses an adequate amount of detergent or fabric softener for each load. See below for details:

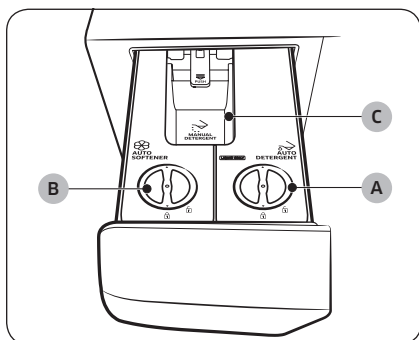

### A. Auto detergent compartment

- Use liquid detergent only.

### B. Auto softener compartment

- Use fabric softener only.

### C. Manual detergent compartment

- If necessary, add detergent manually as instructed by the detergent manufacturer. You can use powdered and liquid detergent in this compartment.
- To use the detergent in this compartment, make sure the auto-dispensing option is off. (For more information on turning the auto-dispensing off, see the “Dose per Wash” and “Dose per Rinse” section on page 42.
- Do not exceed the **max line (D)** when adding detergent.

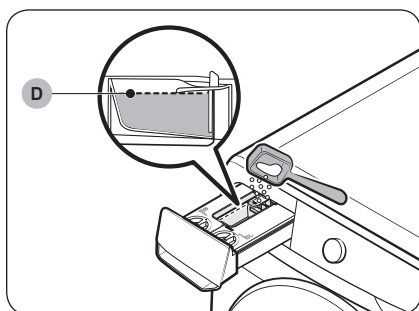

### CAUTION

- Do not add an excessive amount of detergent. This may affect the washing results adversely.
- Do not use any cleaning agents for cleaning the drum. Chemical residue in the drum deteriorates the washing performance.



# Before you start

---

## CAUTION

- Do not operate the washing machine with the compartments not placed in the detergent drawer.
  - A water leak may cause electric shock or injury.
- Do not use the following types of detergent in the drawer.
  - Tablet, capsule, ball, or net types.
- Do not use gel-type or viscous detergent/softener in the detergent drawer as they may not flow well.
  - Read the detergent/softener manufacturer's instructions before using them in the washing machine.
- Do not carry any removed compartment. Put the compartment back in place.
  - Otherwise, the compartment may shake and cause the content to spill out.
- Empty the compartments in the detergent drawer before moving the washing machine to prevent any content from spilling out on the floor.

## NOTE

- The **"Detergent drawer is open"** message appears if the detergent drawer is not completely closed. Close the detergent drawer before you start the washing machine.
- If message **"Refill detergent"**, **"Refill softener"**, or **"Refill detergent & softener"** appears on the display, refill the corresponding compartment.
- Detergent/softener is not automatically dispensed in the Wool cycle. To dispense detergent/softener in the Wool cycle, you must manually set the input level of detergent/softener.
- Do not exceed the max line when filling detergent and softener.
- For special detergent or softener (for wool, baby clothes, etc.), purchase additional compartments and use the new compartments exclusively for the special detergent or softener.
- It may be hard to open the detergent drawer with just your fingertips. Grab the detergent drawer handle firmly with your hand and pull to open it.
- Push the detergent drawer all the way to the end to close it. You will hear a click sound when the drawer is properly closed.
- If the you feel softener scent is weak, set the softener input level to High.

## To apply washing agents to the auto dispenser

### NOTE

- If message **"Refill detergent"**, **"Refill softener"**, or **"Refill detergent & softener"** appears on the display, refill the corresponding compartment.
- Once you refill the auto detergent/softener compartments, the washing machine will start to detect the detergent/softener amount when you tap and hold .
  - The detection time may vary depending on the type of the detergent/softener.





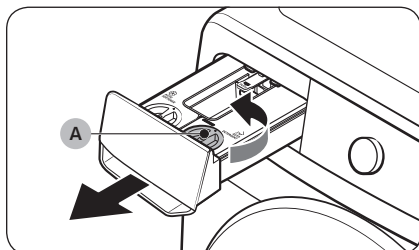

1. Pull the detergent drawer to open.
2. Turn the **auto detergent compartment cover (A)** anticlockwise to open.

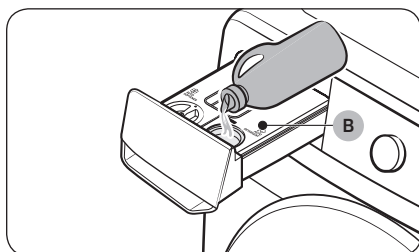

3. Apply an appropriate amount of detergent to the **auto detergent compartment (B)**.
  - After you finish, put the cover back and turn it clockwise to close.

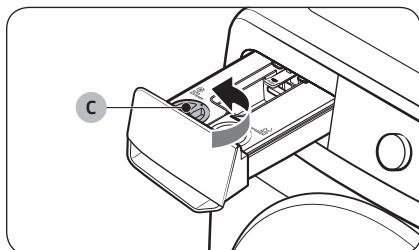

4. Turn the **auto softener compartment cover (C)** anticlockwise to open.

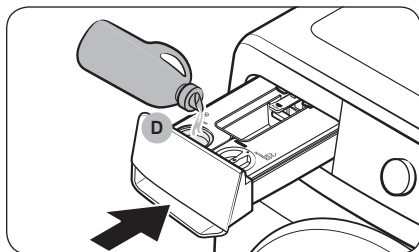

5. Apply an appropriate amount of softener to the **auto softener compartment (D)**.
  - After you finish, put the cover back and turn it clockwise to close.
6. Push the detergent drawer to close.
  - Push the detergent drawer all the way to the end. You will hear a click sound when the drawer is properly closed.

# Before you start

## CAUTION

- Do not apply detergent/softener to the drawer without the detergent/softener compartment.
  - If you do, clean the drawer and then reinsert both compartments.
- Use only liquid detergent/softener with the detergent/softener compartments. Do not use powdered detergent.
- Make sure both detergent/softener compartments are inserted completely.
  - If they are not, the washing machine may not start operating or fail to dispense washing agents.
- Clean the detergent/softener compartment before refilling them with the same or a different type of detergent or softener.
- Do not leave detergent/softener in the detergent/softener compartments for more than 6 weeks.
- Do not mix detergent with fabric softener in either compartment.
- To prevent detergent/softener from hardening, do not open the cover once the detergent/softener has been applied to the compartment.
- Do not use any bleach that may cause corrosion and/or generate the gas.
- Do not turn any compartment upside down.
  - The content may spill.
- Do not press the outlet at the rear of either compartment while moving it.
  - The content may leak.
- Use caution when inputting detergent or fabric softener in the applicable compartment.
  - The content may spill.
- When removing the detergent/softener compartment to check the remaining content (upon an error message or before the message appears), the drawer may have content remaining or leaking from the bottom of the drawer.
- Make sure all the compartments in the detergent drawer are empty before moving the washing machine.
- The input or refill level of the detergent/softener depends on the type or the remaining amount of detergent/softener.
- If you see the "**Refill detergent**", "**Refill softener**", or "**Refill detergent & softener**" message on the display, immediately refill the corresponding compartment. A later refill may cause the input level of the agent to decrease.
- Applying detergent directly on laundry cause discolouration. Apply detergent in the detergent compartment.
- Do not use hardened detergent/softener.









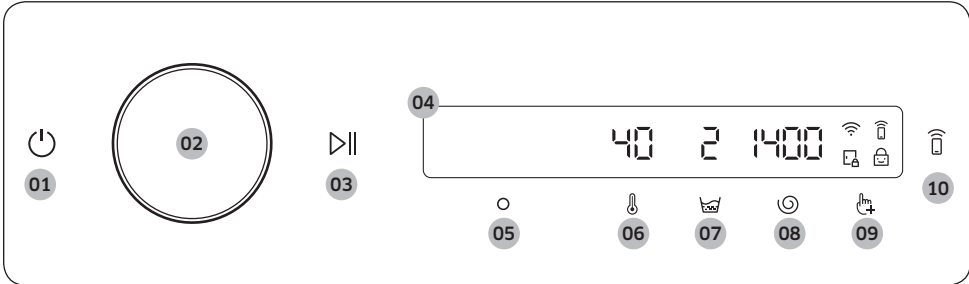

## NOTE

- Moisture on powder detergent compartment causes the powdered detergent to stick. Therefore, wipe the moisture with dry cloth before adding the powdered detergent.
- Use detergent and bleach for washing machine only.
- Do not use gel-type or viscous detergent/softener in the detergent drawer as they may not flow well.
  - Read the detergent/softener manufacturer's instructions before using them in the washing machine.

# Operations

## Control panel







<p><b>01</b> Power </p>	<p>Tap to turn the washing machine on or off.</p> <ul style="list-style-type: none"> <li>If you do not manipulate the control panel for 10 minutes after the washing machine is turned on, the washing machine automatically turns off.</li> <li>The washing machine automatically turns off when the cycle completes.</li> </ul> <p><b>⚠ CAUTION</b></p> <p>Do not tap  to turn the washing machine off while the wash cycle is in progress. Tap and hold  to pause the cycle first, and then tap  to turn the washing machine off.</p>
<p><b>02</b> Navigation dial</p>	<p>Turn the navigation dial left or right to navigate through cycles and functions. When you turn the navigation dial, LCD displays your selection (such as cycle, additional functions, and system functions).</p>
<p><b>03</b> Start/Pause </p>	<p>Tap and hold to start or pause an operation.</p>
<p><b>04</b> Display</p>	<p>The display shows current cycle information and estimated time remaining, or an information message when a problem occurs.</p>
<p><b>05</b> OK </p>	<p>Tap to confirm your selection of function or setting.</p>
<p><b>06</b> Temp. </p>	<p>Tap to change the water temperature for the selected cycle.</p> <ul style="list-style-type: none"> <li>The indicator above the button indicates the default or selected setting.</li> </ul>
<p><b>07</b> Rinse </p>	<p>Tap to change the rinse count for the selected cycle.</p> <ul style="list-style-type: none"> <li>The indicator above the button indicates the default or selected setting.</li> </ul>
<p><b>08</b> Spin </p>	<p>Tap to change the spin speed for the selected cycle.</p> <ul style="list-style-type: none"> <li>The indicator above the button indicates the default or selected setting.</li> </ul>
<p><b>09</b> Additional function </p>	<p>Tap to enter the additional functions menu. Tap and hold for 3 seconds to enter the system functions menu.</p>

# Operations

<b>10 Smart Control</b> 	Tap to activate or deactivate the Smart Control function. Tap and hold to enter pairing mode to connect to the SmartThings app. <ul style="list-style-type: none"><li>When the Smart Control function is activated, you can control your washing machine remotely using the SmartThings app on your smartphone or tablet (Android or iOS).</li></ul>
---	---

## Icon descriptions

	<b>Wi-Fi</b>	<ul style="list-style-type: none"><li>This icon indicates that the washing machine is connected to Wi-Fi.</li></ul>
	<b>Smart Control</b>	<ul style="list-style-type: none"><li>This icon indicates that Smart Control is on.</li><li>For more information on Smart Control, see page 47.</li></ul>
	<b>Door Lock</b>	<ul style="list-style-type: none"><li>This icon indicates the door is locked and cannot be opened.</li><li>The door locks automatically during a cycle and this indicator turns on.</li><li>You can open the door when this icon disappears.</li></ul>
	<b>Child Lock</b>	<ul style="list-style-type: none"><li>This icon indicates that Child Lock is on.</li><li>For more information on Child Lock, see page 43.</li></ul>

## Operating a cycle

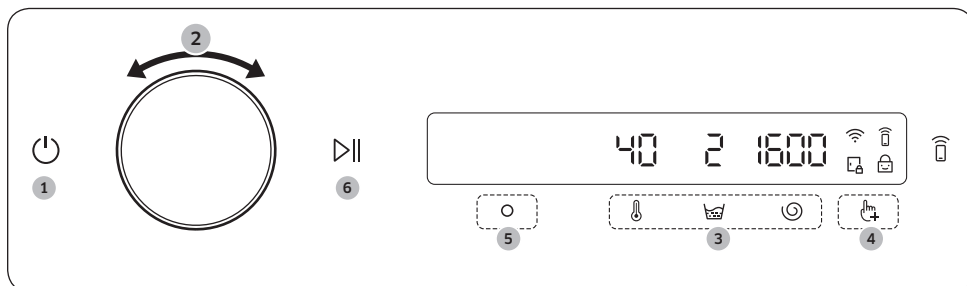

1. Tap to turn on the washing machine.
2. Turn the **Navigation dial** to select the cycle you want.
  - For more information on **Cycle overview**, see page **38**.
3. Tap , , or to change the default cycle settings.
4. Tap , and then turn the **Navigation dial** to select additional function.
  - For more information on **Additional functions**, see page **41**.
5. Tap to change the settings for selected additional function.
  - Not all cycles have additional functions available.
6. Tap and hold to start operation.
  - Once you set the cycle you want, the screen displays a brief cycle description, maximum laundry load, and cycle time. You can also check the cycle progress, remaining cycle time, and information codes.

# Operations

## Cycle overview

Cycle	Description	Max load (kg)	
		12.0 kg	10 / 9 / 8 kg
<b>Cotton</b>	<ul style="list-style-type: none"> <li>For cottons, bed linens, table linens, underwear, towels, or shirts. The washing time and the rinse count are automatically adjusted according to the load.</li> <li>For cleaning lightly soiled cotton items at a nominal temperature of 20 °C.</li> </ul>	Max	Max
<b>E Cotton</b>	<ul style="list-style-type: none"> <li>Optimal performance with lower energy for cotton fabrics, bed linens, table linens, underwear, towels, or shirts.</li> <li>For energy saving, the actual washing temperature may be lower than specified.</li> </ul>	Max	Max
<b>AI Wash</b> (WW**T9****, WW**T4**** models only)	<ul style="list-style-type: none"> <li>Adjusts the amount of detergent and the cycle according to the load and the soil severity. This cycle is best used with the Auto Dispense function.</li> </ul>	Max	Max
<b>15' Quick Wash</b>	<p>For lightly soiled items in less than 2.0 kg that you want to wash quickly.</p> <ul style="list-style-type: none"> <li>Use less than 20 g of detergent. Using more than 20 g of detergent may leave detergent residue.</li> <li>For liquid detergent, use a max of 20 ml of liquid detergent.</li> </ul>	2	2
<b>Super Speed</b> (WW**T9****, WW**T8****, WW**T7****, WW**T6****, WW**TP**** models only)	<ul style="list-style-type: none"> <li>Fast completion for everyday items such as underwear and shirts.</li> <li>The cycle time will differ depending on the water supply conditions, load, and type of laundry.</li> </ul>	5	5
<b>Super Eco Wash</b>	<ul style="list-style-type: none"> <li>Low temperature ecobubble cycle helps reduce power consumption.</li> </ul>	4	4
<b>Wool</b>	<ul style="list-style-type: none"> <li>Specific for machine-washable wool.</li> <li>The Wool cycle features fine pulsating and soaking to protect the wool fibres from shrinkage/distortion.</li> <li>A neutral detergent is recommended.</li> </ul>	2	2

Cycle	Description	Max load (kg)	
		12.0 kg	10 / 9 / 8 kg
<b>Bedding</b>	<ul style="list-style-type: none"> <li>For bed spreads, bed sheets, bedding covers, etc.</li> <li>For best results, wash only 1 type of bedding.</li> </ul>	2.5	2
<b>Outdoor</b>	<ul style="list-style-type: none"> <li>For outdoor clothes, skiwear, and sportswear that are made of functional materials such as spandex, stretch, and micro-fibre.</li> </ul>	2	2
<b>Shirts</b>	<ul style="list-style-type: none"> <li>For shirts, blouses that are made of cotton, synthetic fiber.</li> </ul>	2	2
<b>Towels</b>	<ul style="list-style-type: none"> <li>For bath towels, washcloths, and mats.</li> </ul>	4	4
<b>Hygiene Steam</b>	<ul style="list-style-type: none"> <li>Cotton and linen fabric which have been in direct contact with the skin, such as underwear.</li> <li>For optimum hygiene results select a temperature of 60 °C or above.</li> <li>Steam cycles feature allergy care and bacteria elimination (sterilize).</li> </ul>	6	4
<b>Baby Care</b>	<ul style="list-style-type: none"> <li>Featuring a high-temperature wash and extra rinses to help remove the remaining detergent effectively.</li> </ul>	6	4
<b>Rinse+Spin</b>	<ul style="list-style-type: none"> <li>Featuring an additional rinse process after applying fabric softener to the laundry.</li> </ul>	Max	Max
<b>Drain/Spin</b>	<ul style="list-style-type: none"> <li>For draining the water inside the drum and running an additional spin process to effectively remove moisture from laundry.</li> </ul>	Max	Max
<b>Drum Clean+</b> (WW**T9*****, WW**T8*****, WW**T7*****, WW**T6*****, WW**TP***** models only)	<ul style="list-style-type: none"> <li>Cleans the drum by removing dirt and bacteria from it.</li> <li>Cleans the rubber door gasket by removing dirt from the gasket.</li> <li>Perform once every 40 washes with no detergent or bleach applied. Notification message appears after every 40 washes.</li> <li>Make sure the drum is empty.</li> <li>Do not use any cleaning agents for cleaning the drum.</li> </ul>	-	-



# Operations

Cycle	Description	Max load (kg)	
		12.0 kg	10 / 9 / 8 kg
<b>Drum Clean</b> (WW**T5***** model only)	<ul style="list-style-type: none"> <li>• Cleans the drum by removing dirt and bacteria from it.</li> <li>• Perform once every 40 washes with no detergent or bleach applied. Notification message appears after every 40 washes.</li> <li>• Make sure the drum is empty.</li> <li>• Do not use any cleaning agents for cleaning the drum.</li> </ul>	-	-
<b>Cloudy Day</b>	<ul style="list-style-type: none"> <li>• For optimum spin drying at high humid condition.</li> </ul>	Max	Max
<b>Activewear</b>	<ul style="list-style-type: none"> <li>• For exercise wear such as sports jerseys, training pants, shirts/tops and other performance clothing. This cycle provides effective soil removal with controlled drum rotation for special fabric care.</li> </ul>	2	2
<b>Colors</b>	<ul style="list-style-type: none"> <li>• Featuring additional rinses and reduced spinning to ensure that the laundry is washed gently and rinsed thoroughly.</li> </ul>	4	4
<b>Synthetics</b>	<ul style="list-style-type: none"> <li>• For fabrics that are made of polyester (diolen, trevira), polyamide (perlon, nylon), or the like.</li> </ul>	6	4
<b>Delicates</b>	<ul style="list-style-type: none"> <li>• For sheer fabrics, bras, lingerie (silk), and other handwash-only fabrics.</li> <li>• For best performance, use liquid detergent.</li> </ul>	2	2
<b>Jeans</b>	<ul style="list-style-type: none"> <li>• Featuring a higher water level in the main wash and an extra rinse cycle to ensure that no powder detergent remains.</li> </ul>	3	3
<b>Silent Wash</b>	<ul style="list-style-type: none"> <li>• For reducing operating noise and vibration.</li> </ul>	4	4
<b>DAILY WASH</b> (WW**T5***** model only)	<ul style="list-style-type: none"> <li>• For everyday items such as underwear and shirts.</li> </ul>	5	4





## Additional functions

### Using Additional Functions

1. Tap .
2. Turn the **Navigation dial** to select the desired additional function.
3. Tap  to change the selected function's settings or start the function.



#### NOTE

- To return to the main screen, tap  again or turn the **Navigation dial** to select **Back** and tap .
- If the selected function is not supported, the "**This function is currently not supported**" message is displayed, and the  button is not activated.
- When you select an additional function, a brief help message appears for the first ten times of use.

### Quick Drive (WW\*\*T7\*\*\*\*\*, WW\*\*TP\*\*\*\*\*, model only)



You can reduce the overall washing time of the selected cycle settings.

Quick Drive may not be available for certain cycles.

1. Select a cycle and change the cycle settings as necessary.
2. Tap .
3. Turn the **Navigation dial** to select **Quick Drive**, and then tap .
4. Tap and hold .



### Prewash

You can add a preliminary washing cycle before the main wash cycle.

1. Select a cycle and change the cycle settings as necessary.
2. Tap .
3. Turn the **Navigation dial** to select **Prewash**, and then tap .
4. Tap and hold .

### Intensive



For badly soiled laundry. The operation time for each cycle is longer than normal.

1. Select a cycle and change the cycle settings as necessary.
2. Tap .
3. Turn the **Navigation dial** to select **Intensive**, and then tap .
4. Tap and hold .

# Operations



## Bubble Soak

This function helps remove a wide variety of stubborn stains. With Bubble Soak selected, laundry is thoroughly soaked in water bubbles for effective washing.

1. Select a cycle and change the cycle settings as necessary.
2. Tap .
3. Turn the **Navigation dial** to select **Bubble Soak**, and then tap 
  - Bubble Soak is available with and adds up to 30 minutes to these cycles: Cotton, Synthetics, Bedding, and Super Speed.
4. Tap and hold .



## Dose per Wash

You can increase or decrease the amount of detergent dispensed automatically.

1. Tap .
2. Turn the **Navigation dial** to select **Dose per Wash**, and then tap .
3. Tap  to select the desired setting.
  - Default setting is Med. (Medium).
  - You can select from Med., High, Off, or Low.





## Dose per Rinse

You can increase or decrease the amount of detergent dispensed automatically.

1. Tap .
2. Turn the **Navigation dial** to select **Dose per Rinse**, and then tap .
3. Tap  to select the desired setting.
  - Default setting is Med. (Medium).
  - You can select from Med., High, Off, or Low.

## My Cycles

Add or remove cycles to create a personal cycle list.





1. Tap .
2. Turn the **Navigation dial** to select **My Cycles**, and then tap 
  - You can only edit a cycle to create a personal cycle when the washing machine is not operating.
3. Turn the **Navigation dial** to select a desired cycle.
4. Tap  to add or remove the selected cycle.
  - Addition and removal of the course is saved automatically.
5. Once you finish creating My Cycles, tap  to return to the cycles screen.

### NOTE

- The Eco 40-60 and Drum Clean+ cycles cannot be removed from the cycles list.
- You can also edit My Cycles in the SmartThings app.

## Delay End

You can set the washing machine to finish your wash automatically at a later time, choosing a delay of between 1 to 24 hours (in 1 hour increments). The hour displayed indicates the time the wash will finish.



1. Select a cycle and change the cycle settings as necessary.
2. Tap .
3. Turn the **Navigation dial** to select **Delay End**, and then tap .
4. Turn the **Navigation dial** to select the desired time, and then tap .
5. Tap and hold .
  - Status shows in the display and the washing machine tumbles the drum to sense the weight of the load (if load sensing is preset for the selected cycle). When load sensing is complete, the display shows the remaining time until the end of the wash cycle.
  - To cancel Delay End, tap  to restart the washing machine.



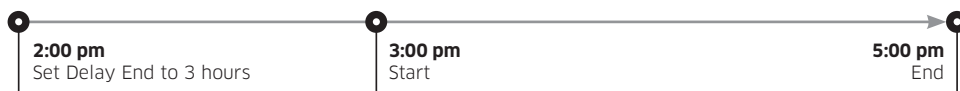

## Real-life case

You want to finish a two-hour cycle 3 hours later from now. For this, you add the Delay End option to the current cycle with the 3-hour setting, and press **Start/Pause** at 2:00 p.m. Then, what happens? The washing machine starts operating at 3:00 p.m., and ends at 5:00 p.m. Provided below is the time line for this example.





## Child Lock

To prevent children or infants from accidentally starting or setting the washing machine, Child Lock locks all buttons except for  and .

1. Tap .
2. Turn the **Navigation dial** to select **Child Lock**, and then tap .
3. Tap  to select **On** or **Off**.
  - The Child Lock  icon turns on when the function is on.



### NOTE

- When Child Lock is on, all buttons are disabled except for  and . The washing machine door also locks.
- Tapping a button while Child Lock is on triggers an alarm with the “**Child Lock On**” message.
- You cannot open the door after a wash cycle when the Child Lock is on. Turn the function off before opening the door to take out the laundry.

# Operations

## System functions

### Using System Functions



1. Tap and hold  for 3 seconds.
2. Turn the **Navigation dial** and select the desired system function, and then tap .
3. Tap  to change the selected function's settings or start the function.

#### NOTE

To return to the main screen, tap  again or turn the **Navigation dial** to select **Back** and tap .



### Water Hardness

Set the water hardness according to your region. The detergent concentration level adjusts automatically according to the water hardness setting.

1. Tap and hold  for 3 seconds.
2. Turn the **Navigation dial** to select **Water Hardness**, and then tap .
3. Tap  to select the desired setting.
  - The default setting is Med. (Medium).
  - You can select from Med., Hard, or Soft.

### Softener

You can change the concentration level of the softener.



1. Tap and hold  for 3 seconds.
2. Turn the **Navigation dial** to select **Softener**, and then tap .
3. Tap  to select the desired setting.
  - The default setting is 1x.
  - You can select from 1x, 2x, or 3x.

#### NOTE

The dispense amount of softener decreases as the concentration level increases.



### AI Pattern

This function saves frequently used cycles and settings. When you turn the function on, the washing machine remembers the cycles you use most and their settings (Temp., Rinse, Spin) and displays them in frequency order.

1. Tap and hold  for 3 seconds.
2. Turn the **Navigation dial** to select **AI Pattern**, and then tap .
3. Tap  to select **On** or **Off**.
  - The default setting is On. Set it to Off if you do not want to use this function.
  - When you turn off the function, all the saved data resets.

## Alarm

You can turn on or off the sound from the washing machine. When this function is set to Off, the AddWash alarm, the melody of cycle completion, and the power-off beep does not sound. However, the other sounds stay active.



1. Tap and hold  for 3 seconds.
2. Turn the **Navigation dial** to select **Alarm**, and then tap .
3. Tap  to select **On** or **Off**.
  - The default setting is On.

### NOTE

The setting remains unchanged even if you restart the washing machine.





## Calibration

You can run calibration again for accurate weight detection.

1. Tap and hold  for 3 seconds.
2. Turn the **Navigation dial** to select **Calibration**, and then tap 
  - Calibration does not start if the door is not closed properly.
  - The drum rotates clockwise and anticlockwise for about 3 minutes.
3. When calibration is complete, the "Calibration complete" message appears on the display and the washing machine turns off automatically.

## Wi-Fi

You can turn the washing machine's Wi-Fi on or off.



1. Tap and hold  for 3 seconds.
2. Turn the **Navigation dial** to select **Wi-Fi**, and then tap .
3. Tap  to select **On** or **Off**.
  - The washing machine's Wi-Fi is off as a factory default setting. However, the washing machine's Wi-Fi turns on automatically when you turn on the washing machine for the first time. Then, the final Wi-Fi setting maintains regardless of the washing machine power status.
  - Once you turn on the washing machine's Wi-Fi and connect to a network, the washing machine remains connected to the network even when you turn off the power.
  - The Wi-Fi  indicates that the washing machine is connected to the router through the Wi-Fi connection.



# Operations



## Language

You can change the system language.

1. Tap and hold  for 3 seconds.
2. Turn the **Navigation dial** to select **Language**, and then tap .
3. Turn the **Navigation dial** to select the desired language, and then tap .

## Factory Reset

You can reset the washing machine.

1. Tap and hold  for 3 seconds.
2. Turn the **Navigation dial** to select **Factory Reset**, and then tap .
  - Your washing machine resets to the factory setting.

## Special features

### AddWash (applicable models only)

To add laundry after the wash starts, use the AddWash door.

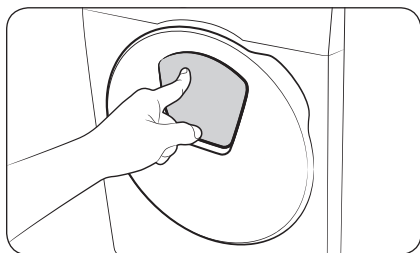

1. Tap and hold  to stop the wash cycle.
2. Press the upper area of the AddWash door to unlock the door. The door will move inward slightly when you press it and then open.

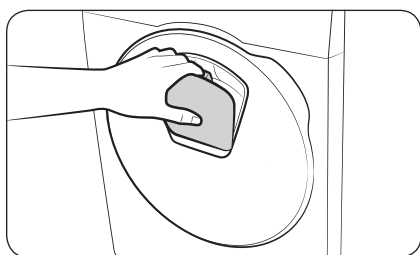

3. Open the AddWash door fully, and then insert additional laundry through the AddWash door into the drum.
4. Lift the AddWash door back into position, and then lock the door by pushing the upper area of the door until you hear a click. Then, tap and hold  again to resume the wash cycle.

### CAUTION



Do not put excessive force on the AddWash door. It may break.

### NOTE



The water inside the drum does not leak if the AddWash door is closed properly. Water drops may form around the AddWash door, but water will not leak from inside the drum. This is normal.



**⚠ CAUTION**

- Do not open the AddWash door if suds have formed inside the drum that rise above the level of the AddWash door.
- Do not attempt to open the AddWash door while the machine is operating without first tapping and holding . Please note that the AddWash door can be opened unintentionally (without tapping and holding ) when the wash is complete.
- Do not add an excessive load through the AddWash door. Performance may be degraded.
- Do not use the lower area of the AddWash door as a handle. Your fingers may be caught.
- Make sure that no laundry is caught in the AddWash door.
- Keep your pets out of the washing machine, especially the AddWash door.
- When using hot water for the wash, the AddWash door may appear to leak water after opening and closing the AddWash door. This is normal, simply because steam emerging from the open AddWash door has cooled and formed water drops on the surface.
- When the AddWash door closes, the door seals up and no water can leak. However, you may encounter what appears to be water leak around the door - some residual water remaining around the AddWash door may form water drops. This is normal.
- Neither the main door nor the AddWash door can be opened when the water temperature is over 50 °C. If the water level inside the drum is over a certain point, the main door cannot be opened.
- If an information code of "**AddWash door is open**" appears on the display, see the **Information codes** section for further actions.
- Keep the AddWash door and its surroundings clean at all times. Debris or detergent on or around the seals of the AddWash door may cause a leak.



**Adding laundry for non-AddWash models (applicable models only)**

1. Tap and hold  to stop the wash cycle.
2. Open the door and add the laundry into the drum.
3. Close the door, and then tap and hold  again to resume the wash cycle.

**Smart control (applicable models only)**

You can connect to the SmartThings app and control your washing machine remotely.

**Connecting your washing machine**

1. Download and open the SmartThings app on your smartphone or tablet (Android & iOS).
2. Tap  to turn on the washing machine.
3. Tap and hold .
  - a. The washing machine enters AP mode and connects to your smartphone or tablet.
  - b. Tap  to authenticate your washing machine.
  - c. Once the authentication process is complete, your washing machine is successfully connected to the app.
    - You can use various features available in the SmartThings app.

**📄 NOTE**

- If your washing machine fails to connect with the SmartThings app, try again.



# Operations

---

- Check your router if you experience any Internet connection problem after connecting your washing machine with the SmartThings app.
- If the Wi-Fi is off, tap and hold  for 3 seconds to enter the System functions menu, and select Wi-Fi to turn it on.
- Turning the washing machine's Wi-Fi on allows you connect to the washing machine via SmartThings app on your smartphone or tablet, regardless of the power status of the washing machine. However, the washing machine appears offline on the SmartThings app if the washing machine's Wi-Fi is off.
- Close the door before starting the Smart Control function.
- If you use your washing machine for a while without connecting it to the SmartThings app, a pop-up message about Smart Control will show for 3 seconds.
- If the washing machine's Wi-Fi is not connected to an AP (access point), the Wi-Fi will turn off when you turn off the power.

## Stay Connect

Set up the Stay Connect function in your SmartThings app to keep Smart Control turned on at the end of a cycle. Your washing machine stays connected to the app so you can send additional instructions, whether you are at home or away.

1. If you turn on the Stay Connect function on the SmartThings app, the washing machine will stay in standby power saving mode after completing a cycle.
  - The Stay Connect function will remain active for up to 7 days if the door remains closed.
2. When the Stay Connect function is active, the Smart Control, Door Lock, and Wi-Fi icons are illuminated on your washing machine display.
3. You can conveniently control your washing machine, adding rinse, spin or dry cycles using the SmartThings app.

### NOTE

- The washing machine switches to standby power saving mode when operation is paused even if the machine is not connected to the SmartThings app.
- In some circumstances, only the Door Lock icon may be illuminated.





---

## SmartThings

---

### Wi-Fi connection

On your smartphone or tablet, go to **Settings** and turn on the wireless connection and select an AP (Access Point).

- This appliance supports the Wi-Fi 2.4 GHz protocols.

### Download

On an app market (Google Play Store, Apple App Store, Samsung Galaxy Apps), find the SmartThings app with a search term of "SmartThings". Download and install the app on your device.

#### NOTE

The app is subject to change without notice for improved performance.

### Log in

You must first log into SmartThings with your Samsung account. To create a new Samsung account, follow the instructions on the app. You don't need a separate app to create your account.

#### NOTE

If you have a Samsung account, use the account to log in. A registered Samsung smartphone or tablet user automatically logs in.

### To register your appliance to SmartThings

1. Make sure your smartphone or tablet is connected to a wireless network. If not, go to **Settings** and turn on the wireless connection and select an AP (Access Point).
2. Open **SmartThings** on your smartphone or tablet.
3. If a message of "A new device is found.", select **Add**.
4. If no message appears, select **+** and select your appliance in a list of devices available. If your appliance is not listed, select **Device Type** > **Specific Device Model**, and then add your appliance manually.
5. Register your appliance to the SmartThings app as follows.
  - a. Add your appliance to SmartThings. Make sure your appliance is connected to SmartThings.
  - b. When registration is complete, your appliance appears on your smartphone or tablet.



# Operations

---

## Open Source Announcement

---

The software included in this product contains open source software. You may obtain the complete corresponding source code for a period of three years after the last shipment of this product by contacting our support team via <http://opensource.samsung.com> (Please use the "Inquiry" menu.)

It is also possible to obtain the complete corresponding source code in a physical medium such as a CD-ROM; a minimal charge will be required.

The following URL [http://opensource.samsung.com/opensource/SMART\\_AT\\_051/seq/0](http://opensource.samsung.com/opensource/SMART_AT_051/seq/0) leads to the open source license information as related to this product. This offer is valid to anyone in receipt of this information.



### NOTE

When Wi-Fi is activated, the energy consumption increases in comparison to the values specified in the indicative information.





# Maintenance

Keep the washing machine clean to prevent deteriorated performance and to preserve its life cycle.

## Drum clean+

Perform this cycle regularly to clean the drum by removing bacteria from it. This cycle heats the water between 60 °C and 70 °C, and it also removes accumulated dirt from the rubber door gasket.

1. Tap .
2. Turn the **Navigation dial** to select **Drum Clean+**.
3. Tap and hold .

### CAUTION

- Do not use any cleaning agents for cleaning the drum. Chemical residue in the drum may cause damage to the laundry or the drum of the washing machine.
- To prevent limescale, add the proper amount of detergent according to your local water hardness or add a water softener additive together with the detergent.

### Drum Clean+ reminder

Depending on the model, the **Drum Clean+** reminder is either an icon or an LED.

For icons, the icon lights up on the control panel.

For LEDs, the LED lights up next to **Drum Clean+**, or on the option area of the control panel.

- The **Drum Clean+** reminder blinks on the control panel once every 40 washes. It is advisable to perform **Drum Clean+** regularly.
- When you first see this reminder blinking, you can ignore the reminder for 6 consecutive washes. From the 7<sup>th</sup> wash, the reminder no longer appears. However, it appears again on the second 40<sup>th</sup> wash.
- Even after the last process is terminated, the "0" message may remain.
- You can record the running count of the **Drum Clean+** cycle by tapping . This does not stop or turn off the machine but marks your cycle count.
- Even if "0" does not disappear, the machine operates normally.
- It is recommended to run the cycle regularly for hygienic purposes.



# Maintenance

## Emergency drain

In case of a power failure, drain the water inside the drum before taking out the laundry.

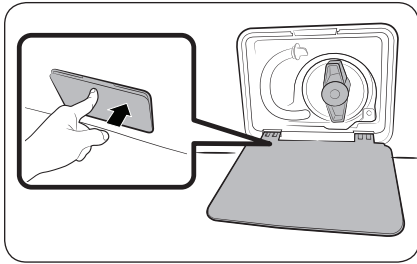

1. Power off and unplug the washing machine from the electrical outlet.
2. Gently press the top area of the **filter cover** to open.

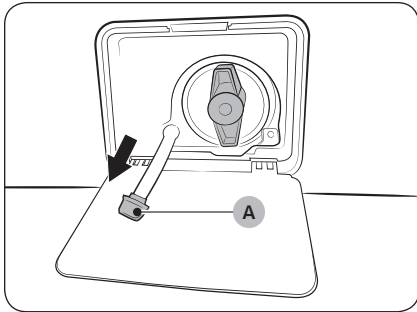

3. Put an empty, spacious container around the cover, and stretch the emergency drain tube to the container while holding the **tube cap (A)**.

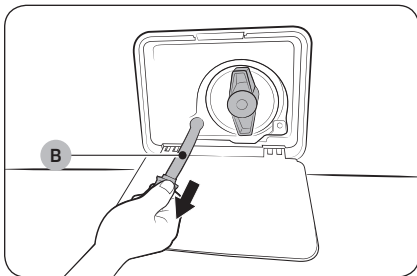

4. Open the tube cap and let water in the **emergency drain tube (B)** flow into the container.
5. When done, close the tube cap, and reinsert the tube. Then, close the filter cover.

### NOTE

Use a spacious container because the water in the drum may be more than expected.



## Cleaning

### Surface of the washing machine

Use a soft cloth with a nonabrasive household detergent. Do not spray water onto the washing machine.

### AddWash door (applicable models only)

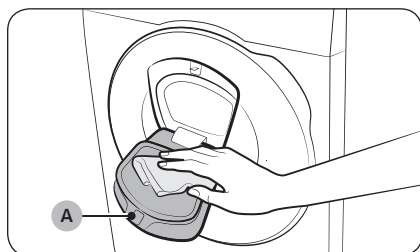

1. Open the AddWash door.
2. Use a wet cloth to clean the AddWash door.
  - Do not use cleaning agents. Discolouration may occur.
  - Use caution when cleaning the rubber packing and the **locking mechanism (A)**.
  - Dust off the door area regularly.
3. Wipe up and close the AddWash door until you hear a clicking sound.

### ⚠ CAUTION

- Do not apply force on the AddWash door. It may break.
- Do not leave the AddWash door open while the machine is operating.
- Do not put heavy objects on the AddWash door at any time.
- To prevent physical injury, do not touch the AddWash door while the drum is rotating.
- Do not open the AddWash door while the machine is operating. This may cause physical injury.
- Do not manipulate the feature panel while the AddWash door is open. This may cause physical injury or system failure.
- Do not input objects other than laundry.
- Do not input bulky items to the drum through the AddWash door.
- Do not pull out the rubber packing of the AddWash door when cleaning. This may cause damage.

# Maintenance

## Mesh filter

Clean the mesh filter of the water hose once or twice a year.

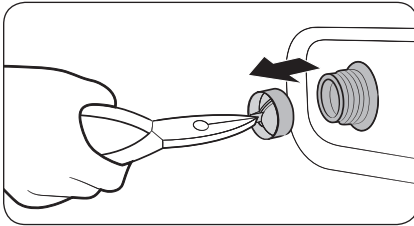
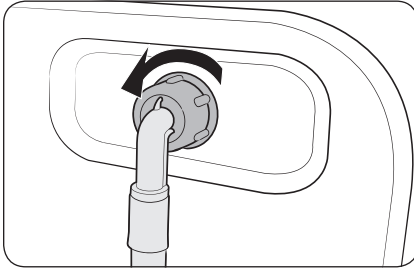

1. Turn off the washing machine, and unplug the power cord.
2. Close the water tap.
3. Loosen and disconnect the water hose from the back of the washing machine. Cover the hose with a cloth to prevent water from gushing out.
4. Use pliers to pull out the mesh filter from the inlet valve.
5. Submerge the mesh filter deeply in water so that the threaded connector is also submerged.
6. Dry the mesh filter completely in the shade.
7. Reinsert the mesh filter into the inlet valve, and reconnect the water hose to the inlet valve.
8. Open the water tap.

### NOTE

If the mesh filter is clogged, an information code of **“Check water supply”** appears on the screen.

## Debris filter

It is advisable to clean the debris filter every 2 months to prevent its clogging. A clogged debris filter may reduce the bubble effect.

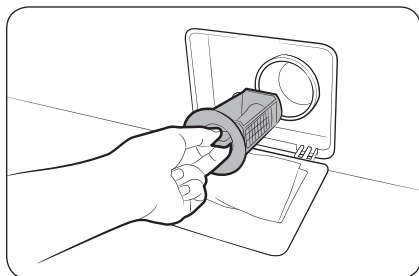

1. Turn off the washing machine, and unplug the power cord.
2. Drain the remaining water inside the drum. See the **Emergency drain** section.
3. Gently press the top area of the **filter cover** to open.
4. Turn the debris filter knob to the left, and drain off the remaining water.

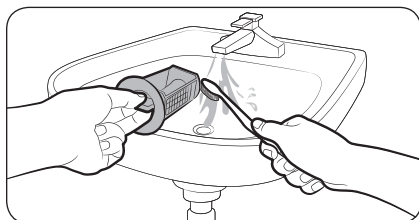

5. Clean the debris filter using soft brushes. Make sure the drain pump propeller inside the filter is unclogged.
6. Reinsert the debris filter, and turn the filter knob to the right.

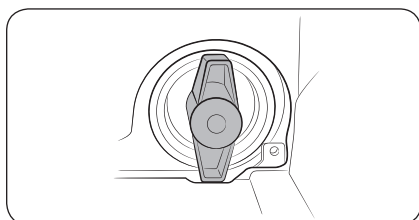

### NOTE

- Some debris filters feature a safety knob that is designed to prevent accidents by children. To open the safety knob of the debris filter, push in and turn it anticlockwise. The spring mechanism of the safety knob helps open the filter.
- To close the safety knob of the debris filter, turn it clockwise. The spring makes a rattling sound, which is normal.

### NOTE

If the pump filter is clogged, an information code of **"Check drainage"** appears on the screen.

### CAUTION

- Make sure the filter knob is closed properly after cleaning the filter. Otherwise, this may cause a leak.
- Make sure the filter is inserted properly after cleaning it. Otherwise, this may cause an operational failure or a leak.

# Maintenance

## Detergent drawer

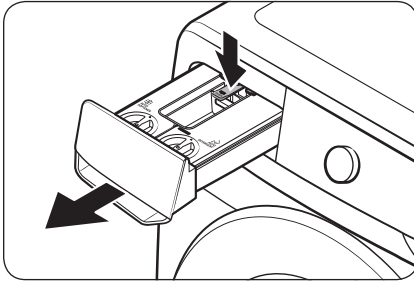

1. While holding down the **release lever** on the inner of the drawer, pull the detergent drawer to remove.

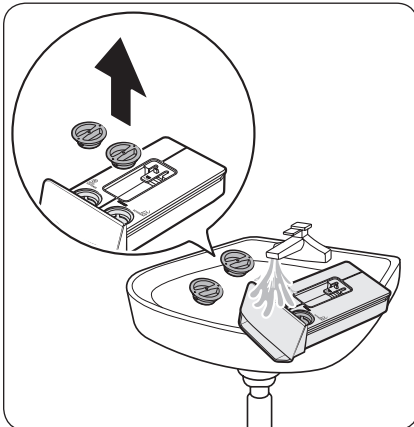

2. Open the cover and clean inside the auto detergent/softener compartments with water.
  - Wipe the water and close the covers when you finish cleaning them.

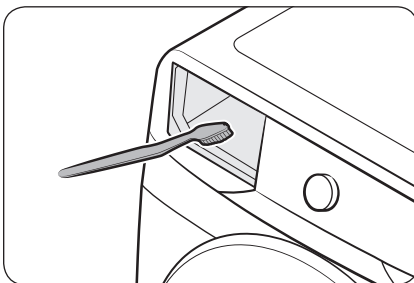

3. Clean the drawer recess using a bottle brush to remove detergent residues and limescale on the drawer recess.



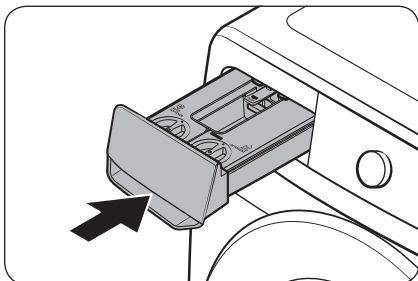

4. Insert the detergent drawer back into the washing machine.

 **NOTE**

Make sure the drawer recess is completely dry before inserting the detergent drawer.

 **CAUTION**

Do not spray water into the detergent drawer recess. It may cause electric shock or fire.



# Maintenance

---

## Defrosting your washing machine

---

The washing machine may freeze when it drops below 0 °C.

1. Turn off the washing machine, and unplug the power cord.
2. Pour warm water over the water tap to loosen the water hose.
3. Disconnect the water hose, and soak it in warm water.
4. Pour warm water into the drum and leave it for about 10 minutes.
5. Reconnect the water hose to the water tap.

### NOTE

If the washing machine still doesn't operate normally, repeat the above steps until it operates normally.

## Care against an extended time of disuse

---

Avoid leaving the washing machine unused for an extended time. If this is the case, drain the washing machine and unplug the power cord.

1. Turn the **Navigation dial** to select **Rinse+Spin**.
2. Empty the drum, and then tap and hold ▷||.
3. When the cycle is complete, close the water tap and disconnect the water hose.
4. Turn off the washing machine, and unplug the power cord.
5. Open the door to let air circulate through the drum.

# Troubleshooting

If there is any problem, check the information message on the LCD screen and follow the on-screen instructions.

If the problem persists, please contact the service center.

## Checkpoints

If you encounter a problem with the washing machine, first check the table below and try these suggestions.

Problem	Action
<b>Does not start.</b>	<ul style="list-style-type: none"> <li>• Make sure the washing machine is plugged in.</li> <li>• Make sure the door is properly closed.</li> <li>• Make sure the water taps are open.</li> <li>• Tap and hold ▷   to start the washing machine.</li> <li>• Make sure Child Lock is not activated.</li> <li>• Before the washing machine starts to fill, it will make a series of clicking noises to check the door lock and will do quick drain.</li> <li>• Check the fuse or reset the circuit breaker.</li> <li>• Check if power is supplied properly.</li> <li>• Low voltage detected.               <ul style="list-style-type: none"> <li>- Check if the power cord is plugged in.</li> </ul> </li> <li>• Make sure laundry is not caught in the door.</li> <li>• The “<b>AddWash door is open</b>” message appears when you open the AddWash door without tapping and holding ▷  . If this happens, do one of the following:               <ul style="list-style-type: none"> <li>• Press the AddWash door to close properly. Then, tap and hold ▷   and try again.</li> <li>• To add laundry, open the AddWash door and put in laundry. close the AddWash door completely. Then, tap and hold ▷   to resume operation.</li> </ul> </li> </ul>
<b>Water supply is insufficient, or no water is supplied.</b>	<ul style="list-style-type: none"> <li>• Fully open the water tap.</li> <li>• Make sure the door is properly closed.</li> <li>• Make sure the water supply hose is not frozen.</li> <li>• Make sure the water supply hose is not kinked or clogged.</li> <li>• Make sure there is sufficient water pressure.</li> <li>• Make sure that the cold water tap and the hot water tap are properly connected.</li> <li>• Clean the mesh filter as it may be clogged.</li> </ul>
<b>After a cycle, detergent remains in the detergent drawer.</b>	<ul style="list-style-type: none"> <li>• Make sure the washing machine is running with sufficient water pressure.</li> <li>• Make sure the detergent is added to the centre of the detergent drawer.</li> <li>• Make sure the rinse cap is inserted properly.</li> <li>• If using granular detergent, make sure the detergent selector is in the upper position.</li> <li>• Remove the rinse cap and clean the detergent drawer.</li> </ul>

# Troubleshooting

Problem	Action
<p><b>Excessive vibrations or makes noise.</b></p>	<ul style="list-style-type: none"> <li>• Make sure the washing machine is installed on a level, solid floor that is not slippery. If the floor is not level, use the levelling feet to adjust the height of the washing machine.</li> <li>• Make sure the shipping bolts are removed.</li> <li>• Make sure the washing machine is not in contact with any other object.</li> <li>• Make sure the laundry load is balanced.</li> <li>• The motor can cause noise during normal operation.</li> <li>• Overalls or clothes with metallic decorations can cause noise while being washed. This is normal.</li> <li>• Metal objects such as coins can cause noise. After washing, remove these objects from the drum or filter case.</li> <li>• Redistribute the load. If only one item of clothing needs washing, such as a bathrobe or pair of jeans, the final spin result might be unsatisfactory, and a <b>“Unbalanced laundry detected”</b> check message will be shown in the display.</li> </ul>
<p><b>Does not drain and/or spin.</b></p>	<ul style="list-style-type: none"> <li>• Make sure the drain hose is straightened all the way to the drain system. If you encounter a drain problem, call for service.</li> <li>• Make sure the debris filter is not clogged.</li> <li>• Close the door and tap and hold ▷  .</li> <li>For your safety, the washing machine will not tumble or spin unless the door is closed.</li> <li>• Make sure the drain hose is not frozen or clogged.</li> <li>• Make sure the drain hose is connected to a drain system that is not clogged.</li> <li>• If the washing machine is not supplied with sufficient power, the washing machine will temporarily not drain or spin. As soon as the washing machine regains sufficient power, it will operate normally.</li> <li>• Make sure the drain hose is positioned correctly, depending on the connection type.</li> <li>• Clean the debris filter as it may be clogged.</li> </ul>
<p><b>The door does not open.</b></p>	<ul style="list-style-type: none"> <li>• Tap and hold ▷   to stop the washing machine.</li> <li>• It may take a few moments for the door lock mechanism to disengage.</li> <li>• The door will not open until 3 minutes after the washing machine has stopped or the power has been off.</li> <li>• Make sure all the water in the drum is drained.</li> <li>• The door may not open if water remains in the drum. Drain the drum and open the door manually.</li> <li>• Make sure the door lock light is off. The door lock light turns off after the washing machine has drained.</li> </ul>

Problem	Action
<b>Excessive suds.</b>	<ul style="list-style-type: none"> <li>• Make sure you use the recommended types of detergent as appropriate.</li> <li>• Use high efficiency (HE) detergent to prevent oversudsing.</li> <li>• Reduce the detergent amount for soft water, small loads, or lightly soiled loads.</li> <li>• Non-HE detergent is not recommended.</li> </ul>
<b>Cannot add additional detergent.</b>	<ul style="list-style-type: none"> <li>• Make sure the remaining amount of detergent and fabric softener is not over the limit.</li> </ul>
<b>Stops.</b>	<ul style="list-style-type: none"> <li>• Plug the power cord into a live electrical outlet.</li> <li>• Check the fuse or reset the circuit breaker.</li> <li>• Close the door, and tap and hold <b>▷  </b> to start the washing machine. For your safety, the washing machine will not tumble or spin unless the door is closed.</li> <li>• Before the washing machine starts to fill, it will make a series of clicking noises to check the door lock and will do quick drain.</li> <li>• There may be a pause or soak period in the cycle. Wait briefly, and the washing machine may start.</li> <li>• Make sure the mesh filter of the water supply hose at the water taps is not clogged. Periodically clean the mesh filter.</li> <li>• If the washing machine is not supplied with sufficient power, the washing machine will temporarily not drain or spin. As soon as the washing machine regains sufficient power, it will operate normally.</li> </ul>
<b>Fills with the wrong water temperature.</b>	<ul style="list-style-type: none"> <li>• Fully open both taps.</li> <li>• Make sure the temperature selection is correct.</li> <li>• Make sure the hoses are connected to the correct taps. Flush water lines.</li> <li>• Make sure the water heater is set to supply a minimum of 49 °C hot water at the tap. Also, check the water heater capacity and recovery rate.</li> <li>• Disconnect the hoses and clean the mesh filter. The mesh filter may be clogged.</li> <li>• While the washing machine fills, the water temperature may change as the automatic temperature control feature checks incoming water temperature. This is normal.</li> <li>• While the washing machine fills, you may notice just hot and/or just cold water going through the dispenser when cold or warm temperatures are selected. This is a normal function of the automatic temperature control feature as the washing machine determines the water temperature.</li> </ul>
<b>Load is wet at the end of a cycle.</b>	<ul style="list-style-type: none"> <li>• Use the High or Extra High spin speed.</li> <li>• Use high efficiency (HE) detergent to reduce oversudsing.</li> <li>• Load is too small. Small loads (one or two items) may become unbalanced and not spin completely.</li> <li>• Make sure the drain hose is not kinked or clogged.</li> </ul>

# Troubleshooting

Problem	Action
Leaks water.	<ul style="list-style-type: none"> <li>• Make sure the door is properly closed.</li> <li>• Make sure all hose connections are tight.</li> <li>• Make sure the end of the drain hose is correctly inserted and secured to the drain system.</li> <li>• Avoid overloading.</li> <li>• Use high efficiency (HE) detergent to prevent oversudsing.</li> <li>• Check the drain hose.               <ul style="list-style-type: none"> <li>- Make sure the end of the drain hose is not placed on the floor.</li> <li>- Make sure the drain hose is not clogged.</li> </ul> </li> </ul>
Has odours.	<ul style="list-style-type: none"> <li>• Excessive suds collect in recesses and can cause foul odours.</li> <li>• Run cleansing cycles to sanitise periodically.</li> <li>• Clean the door seal (diaphragm).</li> <li>• Dry the washing machine interior after a cycle has finished.</li> </ul>
No bubbles are seen (Bubble models only).	<ul style="list-style-type: none"> <li>• You may not be able to see bubbles if there is too much items in the drum.</li> <li>• Severely contaminated laundry may not generate bubbles.</li> </ul>
Can I open the AddWash door at any time?	<ul style="list-style-type: none"> <li>• The AddWash door can be opened only when the  indicator appears. However, it does not open in the following cases:               <ul style="list-style-type: none"> <li>- When the boiling or drying process is running and the internal temperature becomes high</li> <li>- If you set the Child Lock for safety reasons</li> <li>- When the drum wash or drum drying cycle that does not involve additional laundry is running.</li> </ul> </li> </ul>
A message appears on the display to alert that dispenser is open.	<ul style="list-style-type: none"> <li>• Check if the detergent drawer is closed properly.               <ul style="list-style-type: none"> <li>- Open the detergent drawer and close it again. Make sure it's closed properly.</li> </ul> </li> </ul>

If a problem persists, contact a service center. The number of the service center is on the label attached to the product.

## Information codes

If the washing machine fails to operate, you may see an information code on the screen. Check the table below and try the suggestions.

Code	Action
<b>Check drainage</b>	<p>Water is not draining.</p> <ul style="list-style-type: none"> <li>• Make sure the drain hose is not frozen or clogged.</li> <li>• Make sure the drain hose is positioned correctly, depending on the connection type.</li> <li>• Clean the debris filter as it may be clogged.</li> <li>• Make sure the drain hose is straightened all the way to the drain system.</li> <li>• If the information code remains, contact a customer service centre</li> </ul>
<b>Check water supply</b>	<p>Water is not supplied.</p> <ul style="list-style-type: none"> <li>• Make sure the water taps are open.</li> <li>• Make sure the water hoses are not clogged.</li> <li>• Make sure the water taps are not frozen.</li> <li>• Make sure the washing machine is operating with sufficient water pressure.</li> <li>• Make sure that the cold water tap and the hot water tap are properly connected.</li> <li>• Clean the mesh filter as it may be clogged.</li> <li>• All buttons will be disabled for 3 minutes after the information code appears.</li> <li>• When the "<b>Check water supply</b>" message appears, the machine drains water for 3 minutes. In the meantime, the Power button will be disabled.</li> </ul>
<b>Check water lines</b>	<ul style="list-style-type: none"> <li>• Make sure the cold water supply hose is firmly connected to the cold water tap. If it is connected to the hot water tap, the laundry may be deformed with some cycles.</li> </ul>
<b>Unbalanced laundry detected</b>	<p>Spinning does not work.</p> <ul style="list-style-type: none"> <li>• Make sure laundry is spread out evenly.</li> <li>• Make sure the washing machine is on a flat, stable surface.</li> <li>• Redistribute the load. If only one item of clothing needs washing, such as a bathrobe or pair of jeans, the final spin result might be unsatisfactory, and an "<b>Unbalanced laundry detected</b>" check message will be shown in the display.</li> </ul>
<b>Door is open</b>	<p>Operating the washing machine with the door open.</p> <ul style="list-style-type: none"> <li>• Make sure the door is properly closed.</li> <li>• Make sure laundry is not caught in the door.</li> </ul>

# Troubleshooting

Code	Action
<b>AddWash door is open</b> (applicable models only)	<p>This message appears when you open the AddWash door without tapping and holding ▷  . If this happens, do one of the following:</p> <ul style="list-style-type: none"> <li>• Press the AddWash door to close properly. Then, tap and hold ▷   and try again.</li> <li>• To add laundry, open the AddWash door and input laundry. Close the AddWash door properly. Then, tap and hold ▷   to resume operation.</li> </ul>
OC	<p>Water has overflowed.</p> <ul style="list-style-type: none"> <li>• Restart after spinning.</li> <li>• If the information code remains on the display, contact a local Samsung service centre.</li> </ul>
LC, LC1	<p>Check the drain hose.</p> <ul style="list-style-type: none"> <li>• Make sure the end of the drain hose is not placed on the floor.</li> <li>• Make sure the drain hose is not clogged.</li> <li>• If the information code remains, contact a customer service centre.</li> </ul>
3C	<p>Check the drum motor for operation.</p> <ul style="list-style-type: none"> <li>• Try restarting the cycle.</li> <li>• If the information code remains, contact a customer service centre.</li> </ul>
3CP	<p>The electronic control needs to be checked.</p> <ul style="list-style-type: none"> <li>• Try restarting the cycle.</li> <li>• If the information code remains, contact a customer service centre.</li> </ul>
UC	<p>Check the pulsator motor for operation.</p> <ul style="list-style-type: none"> <li>• Check if power is supplied properly.</li> <li>• If the information code remains, contact a customer service centre.</li> </ul>
	<p>Low voltage detected.</p> <ul style="list-style-type: none"> <li>• Check if the power cord is plugged in.</li> <li>• If the information code remains, contact a customer service centre.</li> </ul>
HC	<p>High temperature heating check.</p> <ul style="list-style-type: none"> <li>• If the information code remains, contact a customer service centre.</li> </ul>
1C	<p>The Water Level sensor is not working properly.</p> <ul style="list-style-type: none"> <li>• Turn the machine off, and restart the cycle.</li> <li>• If the information code remains, contact a customer service centre.</li> </ul>
AC	<p>Check communications between main and sub PBAs.</p> <ul style="list-style-type: none"> <li>• Turn the machine off, and restart the cycle.</li> <li>• If the information code remains, contact a customer service centre.</li> </ul>



Code	Action
8C	The MEMS sensor is not working properly. <ul style="list-style-type: none"><li>• Turn the machine off, and restart the cycle.</li><li>• If the information code remains, contact a customer service centre.</li></ul>
AC6	Check communications between the main and the inverter PBAs. <ul style="list-style-type: none"><li>• Depending on the state, the machine may automatically returns to normal operation.</li><li>• Turn the machine off, and restart the cycle.</li><li>• If the information code remains, contact a customer service centre.</li></ul>
DC1	The Main Door lock/unlock is not working properly. <ul style="list-style-type: none"><li>• Turn the machine off, and restart the cycle.</li><li>• If the information code remains, contact a customer service centre.</li></ul>
DC3	The AddWash door lock/unlock is not working properly. <ul style="list-style-type: none"><li>• Turn the machine off, and restart the cycle.</li><li>• If the information code remains, contact a customer service centre.</li></ul>

If any information code keeps appearing on the screen, contact a local Samsung service centre.

# Specifications

## Fabric care chart

The following symbols provide garment care direction. The Clothing care labels include symbols for drying, bleaching, drying and ironing, or dry cleaning when necessary. The use of symbols ensures consistency among garment manufacturers of domestic and imported items. Follow care label directions to maximize garment life and reduce laundering problems.



### Washing

	95 °C boil wash.
	60 °C coloured wash.
	60 °C coloured wash. ("Easy care" coloured wash)
	40 °C coloured wash.
	40 °C mild wash.
	40 °C very mild wash.
	30 °C fine wash.
	30 °C mild fine wash.
	30 °C very mild fine wash.
	Hand wash.
	Do not wash.











### NOTE

The numbers in the wash tub specify the maximum washing temperatures in degrees Celsius which must not be exceeded.

### Bleaching

	Any bleach allowed.
	Only oxygen bleach allowed.
	Do not bleach.





### Drying

	Tumble drying / Drying at a temperature of 80 °C with a normal drying process.
	Tumble drying / Drying at a temperature of 60 °C with a mild drying process.
	Do not tumble dry
	Line drying.
	Drip line drying.
	Flat drying.
	Drip flat drying.
	Line drying in the shade.
	Drip line drying in the shade.
	Flat drying in the shade.
	Drip flat drying in the shade.

### NOTE

- The dots indicate the drying level of the dryer.
- The lines indicate the type and place of the drying.



## Ironing







	Iron at maximum sole plate temperature of 200 °C.
	Iron at maximum sole plate temperature of 150 °C.
	Iron at maximum sole plate temperature of 110 °C. Caution when using steam irons (work without steam).
	Do not iron.

### NOTE

The dots indicate the temperature ranges for ironing (regulator, steam, travel irons and ironing machines).

## Professional care

	Professional dry-cleaning in perchloroethylene and/or hydrocarbons (heavy benzines) with normal process.
	Professional dry-cleaning in perchloroethylene and/or hydrocarbons (heavy benzines) with gentle process.

	Professional dry-cleaning in hydrocarbons (heavy benzines) with normal process.
	Professional dry-cleaning in hydrocarbons (heavy benzines) with gentle process.
	Do not dry-clean.
	Professional wet-cleaning.
	Mild professional wet-cleaning.
	Very mild professional wet-cleaning.
	Do not wet-clean.

### NOTE

- The letters in a circle indicate the solvents (P, F) used in dry cleaning or wet cleaning (W).
- Generally, the line under the symbol indicates a milder treatment (e.g. gentle cycle for easy-care items). The double line indicates care levels with particularly gentle treatment.

## Protecting the environment

- This appliance is manufactured from recyclable materials. If you decide to dispose of it, please observe local waste disposal regulations. Cut off the power cord so that the appliance cannot be connected to a power source. Remove the lid so that animals and small children cannot get trapped inside the appliance.
- Do not exceed the detergent quantities recommended in the detergent manufacturers' instructions.
- Use stain removal products and bleaches before the wash cycle only when necessary.
- Save water and electricity by only washing full loads (the exact amount depends upon the program used).



# Specifications

## Specification sheet

"\*" Asterisk(s) means variant model and can be varied (0-9) or (A-Z).

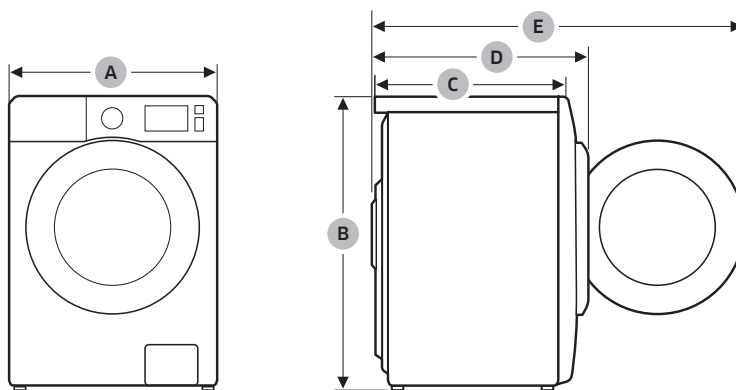

Type		Front loading washing machine	
Model name		WW12T*****	
Dimensions	A (Width)	600 mm	
	B (Height)	850 mm	
	C (Depth)	650 mm	
	D	733 mm	
	E	1170 mm	
Water pressure		50-800 kPa	
Net weight		76.0 kg (WW**T*9****, WW**T*8****, WW**T*5****, WW**T*4****, WW**T*3****) 74.0 kg (WW**T*0****)	
Maximum load capacity		Washing and spinning	12.0 kg
Power consumption	Washing and heating	AC 220-240 V / 50 Hz	1900-2300 W
Spin revolutions		1400 RPM	



Type			Front loading washing machine		
Model name			WW10T*****	WW95T*****	WW9*T*****
Dimensions	A (Width)		600 mm		
	B (Height)		850 mm		
	C (Depth)		550 mm		
	D		635 mm		
	E		1072 mm		
Water pressure			50-800 kPa		
Net weight			67.0 kg (WW**T*8****, WW**T*5****, WW**T*4****, WW**T*3****) 65.0 kg (WW**T*0****)		
Maximum load capacity		Washing and spinning	10.0 kg	9.5 kg	9.0 kg
Power consumption	Washing and heating	AC 220-240 V / 50 Hz	1900-2300 W		
Spin revolutions			1400 RPM		

Type			Front loading washing machine	
Model name			WW85T*****	WW80T*****
Dimensions	A (Width)		600 mm	
	B (Height)		850 mm	
	C (Depth)		550 mm	
	D		635 mm	
	E		1072 mm	
Water pressure			50-800 kPa	
Net weight			67.0 kg (WW**T*8****, WW**T*5****, WW**T*4****, WW**T*3****) 65.0 kg (WW**T*0****)	
Maximum load capacity		Washing and spinning	8.5 kg	8.0 kg
Power consumption	Washing and heating	AC 220-240 V / 50 Hz	1900-2300 W	
Spin revolutions			1400 RPM	

# Memo

---

# Memo

---

# SAMSUNG

## QUESTIONS OR COMMENTS?

COUNTRY	CALL	OR VISIT US ONLINE AT
VIETNAM	1800 588 889	<a href="http://www.samsung.com/vn/support">www.samsung.com/vn/support</a>



DC68-04284L-00



# Máy giặt

---

Hướng dẫn sử dụng

WW1\*T\*\*\*\*\*/WW9\*T\*\*\*\*\*/WW8\*T\*\*\*\*\*

---

**SAMSUNG**



# Nội dung

<b>Thông tin về an toàn</b>	<b>4</b>
Những điều bạn cần biết về chỉ dẫn an toàn	4
Các biểu tượng an toàn quan trọng	4
Phòng ngừa an toàn quan trọng	5
Cảnh báo lắp đặt quan trọng	6
Khuyến cáo khi lắp đặt	8
Cảnh báo sử dụng quan trọng	8
Khuyến cáo khi sử dụng	9
Cảnh báo quan trọng khi vệ sinh	12
<b>Lắp đặt</b>	<b>13</b>
Những bộ phận được bao gồm	13
Yêu cầu lắp đặt	15
Lắp đặt từng bước	17
<b>Trước khi bắt đầu</b>	<b>27</b>
Thiết lập ban đầu	27
Hướng dẫn về đồ giặt	28
Hướng dẫn cho ngăn chứa bột giặt	31
<b>Vận hành</b>	<b>35</b>
Bảng điều khiển	35
Vận hành một chu trình	37
Tổng quan về chu trình	38
Chức năng bổ sung	41
Chức năng hệ thống	44
Các tính năng đặc biệt	46
SmartThings	49
Thông báo nguồn mở	50
<b>Bảo trì</b>	<b>51</b>
Vệ sinh lồng giặt+	51
Thoát nước khẩn cấp	52
Vệ sinh	53
Rã đông máy giặt	58
Bảo quản khi không sử dụng trong một khoảng thời gian dài	58



---

<b>Xử lý sự cố</b>	<b>59</b>
Các điểm kiểm tra	59
Mã thông tin	63
<b>Thông số sản phẩm</b>	<b>66</b>
Biểu đồ chăm sóc vải sợi	66
Bảo vệ môi trường	67
Bảng thông số kỹ thuật	68



# Thông tin về an toàn

Xin chúc mừng bạn có máy giặt Samsung mới. Hướng dẫn này có chứa các thông tin quan trọng cho việc lắp đặt, sử dụng và bảo dưỡng thiết bị. Vui lòng dành thời gian đọc hướng dẫn sử dụng này để tận dụng được hết tất cả các lợi ích và tính năng của máy giặt.

## Những điều bạn cần biết về chỉ dẫn an toàn

Vui lòng đọc kỹ sách hướng dẫn này để đảm bảo rằng bạn biết cách sử dụng an toàn và hiệu quả những tính năng và chức năng đa dạng của thiết bị. Vui lòng lưu giữ tài liệu ở nơi an toàn gần thiết bị để tham khảo sau này. Chỉ sử dụng thiết bị đúng như mục đích được mô tả trong hướng dẫn sử dụng này.

Những cảnh báo và chỉ dẫn an toàn quan trọng trong hướng dẫn sử dụng này không bao gồm hết tất cả các điều kiện và tình huống có thể xảy ra. Trách nhiệm của bạn là sử dụng cảm nhận thông thường, sự thận trọng và cẩn thận khi lắp đặt, bảo trì và vận hành máy giặt.

Do các hướng dẫn vận hành ở đây dùng chung cho nhiều mẫu máy, nên các đặc tính trên máy giặt của bạn có thể hơi khác với những gì được mô tả trong hướng dẫn sử dụng này và không phải tất cả các dấu hiệu cảnh báo đều được áp dụng. Nếu bạn thắc mắc hoặc quan tâm đến bất kỳ vấn đề nào, vui lòng liên hệ với trung tâm dịch vụ gần nhất hoặc tìm hỗ trợ và thông tin trực tuyến tại trang web [www.samsung.com](http://www.samsung.com).

## Các biểu tượng an toàn quan trọng

Những biểu tượng và ký hiệu trong hướng dẫn sử dụng này mang ý nghĩa:

### CẢNH BÁO

Những thao tác nguy hiểm hoặc không an toàn có thể dẫn đến **thương tích nghiêm trọng, tử vong và/hoặc thiệt hại về tài sản**.

### KHUYẾN CÁO

Những thao tác nguy hiểm hoặc không an toàn có thể dẫn đến **thương tích cá nhân và/hoặc thiệt hại về tài sản**.

### LƯU Ý

Cho biết rằng có nguy cơ gây thương tích hoặc thiệt hại về vật chất.

**Những dấu hiệu cảnh báo này được thể hiện ở đây để tránh gây thương tích cho chính bạn và những người khác.**

**Vui lòng tuân thủ đúng hướng dẫn.**

**Sau khi đọc hướng dẫn sử dụng này, hãy giữ lại ở nơi an toàn để xem về sau.**

Đọc tất cả các chỉ dẫn trước khi sử dụng thiết bị.

Cũng như bất kỳ thiết bị sử dụng điện và thiết bị có bộ phận chuyển động khác, nguy cơ tiềm ẩn luôn tồn tại. Để sử dụng an toàn thiết bị này, cần tuân thủ các thao tác vận hành và luôn cẩn thận khi sử dụng.



## Phòng ngừa an toàn quan trọng

### CẢNH BÁO

**Để giảm thiểu nguy cơ hỏa hoạn, điện giật hoặc thương tích khi sử dụng thiết bị, hãy tuân theo các biện pháp phòng ngừa cơ bản sau:**

1. Thiết bị này không phù hợp với người (bao gồm trẻ em) bị suy giảm năng lực về thể chất, giác quan, trí tuệ, hoặc thiếu kinh nghiệm và kiến thức, trừ khi họ được người chịu trách nhiệm cho sự an toàn của họ giám sát hoặc hướng dẫn họ sử dụng thiết bị.
2. **Sử dụng tại châu Âu:** Trẻ em từ 8 tuổi trở lên và những người bị suy giảm năng lực về thể chất, giác quan, trí tuệ, hoặc thiếu kinh nghiệm và kiến thức nhưng được giám sát và hướng dẫn cách sử dụng thiết bị an toàn và hiểu rõ những nguy hiểm có thể xảy ra đều có thể sử dụng thiết bị này. Không cho trẻ đùa nghịch với thiết bị. Không để trẻ thực hiện việc lau chùi và bảo trì thiết bị nếu không có sự giám sát của người lớn.
3. Trẻ em cần phải được trông chừng để đảm bảo rằng chúng không đùa nghịch với thiết bị.
4. Nếu dây nguồn bị hỏng, việc thay thế phải do nhà sản xuất, đại lý dịch vụ của nhà sản xuất hoặc các cá nhân có đủ điều kiện tương tự thực hiện để tránh gây nguy hiểm.
5. Bộ vòi nước mới được cung cấp cùng với thiết bị phải được sử dụng, không tái sử dụng bộ vòi nước cũ.
6. Đối với thiết bị có các lỗ thông gió dưới đế, thảm trải không được che kín những lỗ này.



## Thông tin về an toàn

7. **Sử dụng tại châu Âu:** Không để trẻ dưới 3 tuổi ở gần máy trừ khi được trông chừng liên tục.
8. **KHUYẾN CÁO:** Để tránh gây nguy hiểm vì vô ý cài đặt lại cầu chì nhiệt, không được cấp điện cho thiết bị này thông qua thiết bị đóng ngắt bên ngoài, ví dụ như bộ hẹn giờ, hoặc kết nối thiết bị với mạch điện thường xuyên bị đóng ngắt.
9. Thiết bị này được thiết kế chỉ nhằm sử dụng trong hộ gia đình và không được sử dụng cho:
  - khu vực nhà bếp cho nhân viên tại cửa hàng, văn phòng hoặc những môi trường làm việc khác;
  - nhà ở trong nông trại;
  - khách ở trong khách sạn, nhà nghỉ hoặc các môi trường cư trú khác;
  - loại hình chỗ ở trọ qua đêm và ăn sáng;
  - khu vực dành cho sinh hoạt chung trong dãy phòng hoặc trong hiệu máy giặt tự động.

### Cảnh báo lắp đặt quan trọng

#### CẢNH BÁO

Việc lắp đặt thiết bị này phải được thực hiện bởi một kỹ thuật viên hoặc công ty dịch vụ có đủ khả năng.

- Nếu không, có thể dẫn đến nguy cơ xảy ra điện giật, cháy nổ, các vấn đề với thiết bị hoặc thương tích.

Thiết bị nặng, vì vậy hãy cẩn trọng khi nâng nhắc.

Cắm chắc dây nguồn vào ổ cắm trên tường đáp ứng thông số kỹ thuật điện tại địa phương. Chỉ sử dụng ổ cắm dành cho thiết bị này, không sử dụng dây nguồn kéo dài.

- Sử dụng chung ổ cắm với những thiết bị khác bằng ổ cắm nhiều lỗ hoặc kéo dài dây nguồn có thể gây điện giật hoặc hỏa hoạn.
- Bảo đảm rằng điện áp nguồn, tần số và dòng điện đúng với quy cách ghi trên thông số kỹ thuật sản phẩm. Nếu không, có thể gây điện giật hoặc hỏa hoạn.



Thường xuyên dùng vải khô lau sạch tất cả tạp chất như bụi hoặc nước ra khỏi chân phích cắm điện và các điểm tiếp xúc.

- Rút phích cắm điện và lau sạch sẽ bằng vải khô.
- Nếu không, có thể gây điện giật hoặc hỏa hoạn.

Cắm phích cắm vào ổ điện trên tường sao cho dây nguồn được thả xuôi xuống nền nhà.

- Nếu bạn cắm phích cắm theo chiều ngược lại, dây dẫn điện bên trong cáp có thể bị hư hỏng và điều này có thể gây điện giật hoặc hỏa hoạn.

Giữ tất cả vật liệu đóng gói ngoài tầm với của trẻ em, vì vật liệu đóng gói có thể gây nguy hiểm cho trẻ.

- Nếu trẻ em trông túi qua đầu, chúng có thể bị nghẹt thở.

Khi thiết bị, phích cắm điện hoặc dây nguồn bị hư hỏng, hãy liên hệ với trung tâm dịch vụ gần nhất.

Thiết bị phải được nối đất đúng cách.

Không được nối đất thiết bị đến ống dẫn khí đốt, ống dẫn nước bằng nhựa, hoặc đường dây điện thoại.

- Điều này có thể gây điện giật, cháy nổ, hoặc các vấn đề với thiết bị.
- Không cắm dây nguồn vào ổ cắm điện chưa được nối đất đúng cách và chắc chắn rằng ổ cắm phù hợp với các quy định của địa phương và quốc gia.

Không lắp đặt thiết bị này gần lò sưởi hoặc bất kỳ vật liệu nào dễ cháy.

Không lắp đặt thiết bị này ở nơi ẩm ướt, có dầu hoặc bụi bẩn hoặc ở một vị trí tiếp xúc trực tiếp với ánh sáng mặt trời hoặc nước (giọt mưa).

Không lắp đặt thiết bị này ở nơi tiếp xúc với nhiệt độ thấp.

- Sương giá có thể làm cho các ống bị nổ.

Không lắp đặt thiết bị này ở nơi khí đốt có thể bị rò rỉ.

- Điều này có thể gây điện giật hoặc hỏa hoạn.

Không sử dụng máy biến thế.

- Điều này có thể gây điện giật hoặc hỏa hoạn.

Không sử dụng phích cắm, dây nguồn đã hư hỏng, hoặc ổ cắm bị lỏng.

- Điều này có thể gây điện giật hoặc hỏa hoạn.

Không kéo hoặc uốn cong dây nguồn quá mức.

Không xoắn hoặc cột dây nguồn.

Không treo dây nguồn lên vật bằng kim loại, đè vật nặng lên dây nguồn, kẹp dây nguồn giữa các đồ vật, hoặc nhét dây nguồn vào khoảng trống phía sau thiết bị.

- Điều này có thể gây điện giật hoặc hỏa hoạn.

Không kéo dây nguồn khi rút phích cắm điện.

- Rút phích cắm điện bằng cách cầm phích cắm.
- Nếu không, có thể gây điện giật hoặc hỏa hoạn.

Thiết bị này nên được bố trí sao cho dễ tiếp cận phích cắm điện, vòi nước và ống thoát nước.



# Thông tin về an toàn

Sau khi sản phẩm được sửa chữa bởi nhà cung cấp dịch vụ không được ủy quyền, tự sửa chữa hoặc sửa chữa sản phẩm không chuyên nghiệp, Samsung sẽ không chịu trách nhiệm pháp lý cho bất kỳ thiệt hại nào đối với sản phẩm, bất kỳ thương tích hoặc vấn đề an toàn sản phẩm nào khác do hành động sửa chữa sản phẩm không theo đúng các hướng dẫn sửa chữa và bảo trì này. Bất kỳ thiệt hại nào đối với sản phẩm do việc cố gắng sửa chữa sản phẩm của bất kỳ người nào khác ngoài nhà cung cấp dịch vụ được Samsung chứng nhận đều sẽ không được bảo hành.

## Khuyến cáo khi lắp đặt

### KHUYẾN CÁO

Thiết bị nên được đặt ở vị trí sao cho dễ tiếp cận với phích cắm điện.

- Nếu không, có thể gây điện giật hoặc hỏa hoạn do rò rỉ điện.

Lắp đặt thiết bị của bạn trên nền phẳng đủ cứng và cân bằng để có thể chịu trọng lượng của nó.

- Nếu không, có thể làm thiết bị rung lắc bất thường, dịch chuyển, có tiếng ồn hoặc các vấn đề với thiết bị.

## Cảnh báo sử dụng quan trọng

### CẢNH BÁO

Nếu thiết bị bị ngập nước, hãy tắt nguồn cung cấp nước và nguồn cấp điện ngay lập tức và liên hệ với trung tâm dịch vụ gần nhất.

- Không chạm vào phích cắm khi tay ướt.
- Nếu không làm như vậy có thể dẫn đến bị điện giật.

Nếu thiết bị phát ra tiếng động lạ, có mùi khét hoặc bốc khói, hãy rút phích cắm điện ngay lập tức và liên hệ với trung tâm dịch vụ gần nhất.

- Nếu không, có thể gây điện giật hoặc hỏa hoạn.

Trong trường hợp rò rỉ khí (chẳng hạn như khí propan, khí đốt, v.v.), hãy thông gió ngay lập tức và không đụng vào phích cắm điện. Không chạm vào dây điện hoặc thiết bị.

- Không sử dụng quạt thông gió.
- Một tia lửa có thể gây ra cháy, nổ.

Tháo tay nắm cửa máy giặt trước khi thả bỏ thiết bị.

- Nếu bị mắc kẹt bên trong thiết bị, trẻ em có thể bị ngạt thở đến tử vong.

Hãy bảo đảm rằng bạn đã tháo bỏ vật liệu đóng gói (miếng xốp, mốp xốp) ở đáy máy giặt trước khi sử dụng.

Không được giặt đồ bị bẩn xăng, dầu lửa, benzen, chất pha sơn, rượu cồn hoặc các chất dễ cháy nổ khác.

- Điều này có thể gây điện giật, hỏa hoạn hoặc cháy nổ.

Không cố sức mở cửa máy giặt khi máy đang hoạt động (chế độ giặt nước nóng/sấy/vắt).

- Nước chảy ra từ máy giặt có thể gây phỏng hoặc trơn trượt sàn nhà. Điều này có thể gây thương tích.
- Việc cố sức mở cửa có thể gây hư hỏng thiết bị hoặc thương tích.





Không chạm vào phích cắm khi tay ướt.

- Điều này có thể gây điện giật.

Không tắt thiết bị bằng cách rút dây nguồn trong lúc máy vẫn đang hoạt động.

- Khi cắm lại dây nguồn vào ổ cắm điện trên tường có thể gây ra tia lửa điện và điện giật hoặc hỏa hoạn.

Không để cho trẻ em leo vào trong hoặc lên trên thiết bị.

- Điều này có thể gây điện giật, phỏng hoặc thương tích.

Không được đưa tay hoặc vật bằng kim loại vào bên dưới máy giặt khi máy đang hoạt động.

- Điều này có thể gây thương tích.

Không rút phích cắm thiết bị bằng cách nắm kéo dây nguồn. Luôn nắm chặt phích cắm và kéo thẳng ra khỏi ổ cắm.

- Dây nguồn bị hư hỏng có thể gây đoản mạch, cháy và/hoặc điện giật.

Không cố sửa chữa, tháo rời, hoặc chỉnh sửa thiết bị của bạn.

- Không dùng bất kỳ loại cầu chì nào (chẳng hạn như dây đồng, sắt, v.v.) khác với loại cầu chì tiêu chuẩn.
- Khi thiết bị cần được sửa chữa hoặc lắp đặt lại, hãy liên hệ với trung tâm dịch vụ gần nhất.
- Nếu không, có thể gây điện giật, hỏa hoạn, các vấn đề với thiết bị hoặc thương tích.

Khí ống nước không gắn chặt với vòi nước và làm thiết bị ngập nước, hãy rút dây nguồn ra.

- Nếu không, có thể gây điện giật hoặc hỏa hoạn.

Rút dây nguồn ra khi không sử dụng thiết bị trong một thời gian dài hoặc khi mưa bão/sấm sét.

- Nếu không, có thể gây điện giật hoặc hỏa hoạn.

Nếu bất kỳ vật lạ nào lọt vào thiết bị, hãy rút dây nguồn ra và liên hệ với Dịch vụ chăm sóc khách hàng của Samsung gần nhất.

- Điều này có thể gây điện giật hoặc hỏa hoạn.

Không để trẻ em (hoặc thú nuôi) nghịch phá bên trong hoặc bên trên máy giặt. Cửa máy giặt không để mở từ phía trong và trẻ em có thể bị thương nghiêm trọng nếu bị kẹt bên trong.

## Khuyến cáo khi sử dụng

### KHUYẾN CÁO

Khi máy giặt bị nhiễm bẩn do tạp chất như chất tẩy rửa, bụi bẩn, thực phẩm thải loại, v.v., hãy rút dây nguồn ra và lau sạch máy giặt bằng miếng vải ẩm, mềm.

- Nếu không, có thể dẫn đến sự biến màu, biến dạng, hư hỏng hoặc rỉ sét.

Kính cửa trước có thể bị vỡ do tác động mạnh. Cần thận khi sử dụng máy giặt.

- Nếu kính bị vỡ có thể gây thương tích.

Mở vòi nước từ từ sau một thời gian dài không sử dụng, sau khi có lỗi cấp nước hoặc khi kết nối lại ống cấp nước.

- Áp lực không khí trong ống cấp nước hoặc ống nước có thể gây hư hỏng một bộ phận của thiết bị hoặc làm rò rỉ nước.



# Thông tin về an toàn

Nếu lỗi thoát nước xuất hiện trong khi máy hoạt động, kiểm tra xem có trục trặc gì ở hệ thống thoát nước không.

- Nếu sử dụng máy giặt khi đã bị ngập nước do lỗi thoát nước, nó có thể gây điện giật hoặc hỏa hoạn.

Để quần áo lọt hẳn vào trong máy giặt để không bị vướng vào cửa.

- Nếu quần áo bị vướng vào cửa, nó có thể bị rách hoặc gây hư hỏng máy giặt, hoặc làm rò rỉ nước.

Tắt nguồn cung cấp nước khi không sử dụng máy giặt.

- Bảo đảm rằng các ốc trên đầu nối ống nước được siết chặt.

Đảm bảo rằng vòng đệm cao su và kính cửa trước không bị làm bẩn bởi một chất lạ (ví dụ như rác thải, sợi chỉ, tóc, v.v.).

- Nếu có chất lạ bị kẹt ở cửa hoặc cửa không hoàn toàn khép kín, nó có thể gây ra rò rỉ nước.

Trước khi sử dụng thiết bị, hãy mở vòi nước và kiểm tra đảm bảo đầu nối ống cấp nước được siết chặt và không rò rỉ nước.

- Nếu các con ốc trên đầu nối ống nước bị lỏng, nó có thể gây rò rỉ nước.

Thiết bị mà bạn mua chỉ được thiết kế để sử dụng trong nhà.

Việc sử dụng thiết bị cho mục đích kinh doanh được coi là sử dụng thiết bị sai mục đích. Trong trường hợp này, thiết bị sẽ không được bảo hành theo tiêu chuẩn được cung cấp bởi Samsung và Samsung không chịu trách nhiệm cho trục trặc hoặc thiệt hại phát sinh từ việc sử dụng sai đó.

Không được đứng lên mặt trên của thiết bị hoặc để đồ vật (như quần áo giặt, nến cháy, thuốc lá đang hút, chén đĩa, hóa chất, các vật thể kim loại, v.v.) lên trên thiết bị.

- Điều này có thể gây ra điện giật, hỏa hoạn, hư hỏng thiết bị hoặc gây thương tích.

Không xịt chất bay hơi như thuốc diệt côn trùng lên trên bề mặt của thiết bị.

- Không chỉ gây hại cho con người, việc này cũng có thể gây điện giật, hỏa hoạn hoặc các vấn đề với thiết bị.

Không đặt vật phát sinh trường điện từ gần máy giặt.

- Nó có thể gây thương tích do máy hoạt động sai chức năng.

Nước xả trong khi giặt nhiệt độ cao hoặc trong chu trình sấy thường nóng. Không đụng vào nước.

- Điều này có thể gây phỏng hoặc thương tích.

Thời gian thoát nước có thể thay đổi tùy theo nhiệt độ nước. Nếu nhiệt độ nước quá cao, quá trình thoát nước sẽ bắt đầu sau khi nước nguội bớt.

Không giặt, vắt hoặc sấy các loại đệm ghế, các tấm thảm hoặc đồ giặt không thấm nước (\*) trừ khi thiết bị của bạn có chu trình đặc biệt để giặt những loại đồ này.

(\*): Bộ đồ giường bằng len, đồ che mưa, áo câu cá, quần trượt tuyết, túi ngủ, tã lót, đồ thể thao, tấm phủ xe đạp, mô tô, ô tô, v.v.

- Không giặt những tấm thảm dày hoặc cứng ngay cả khi có biểu tượng máy giặt trên nhãn vải. Điều này có thể gây thương tích hoặc hư hỏng máy giặt, tường, sàn nhà hoặc quần áo do rung lắc bất thường.
- Không giặt giẻ chùi chân hoặc thảm của có mặt dưới bằng cao su. Mặt dưới bằng cao su có thể rơi ra và dính vào bên trong lồng giặt và có thể gây trục trặc như lỗi ở hệ thống thoát nước.



Không sử dụng máy giặt khi ngăn đựng bột giặt bị tháo ra.

- Điều này có thể gây ra điện giật hoặc thương tích do rò rỉ nước.

Không chạm vào bên trong lồng giặt trong khi hoặc ngay sau khi sấy do lồng còn nóng.

- Điều này có thể gây ra phỏng.

Kính cửa trước sẽ trở nên nóng trong quá trình giặt và sấy. Do đó, không chạm vào kính cửa trước.

Đồng thời, không cho trẻ em đùa nghịch quanh máy giặt hoặc chạm vào kính cửa trước.

- Điều này có thể gây ra phỏng.

Không cho tay vào ngăn đựng bột giặt.

- Điều này có thể dẫn đến thương tích vì bàn tay của bạn có thể bị kẹt bởi thiết bị lấy bột giặt.

Tháo ngăn chứa nước giặt (chỉ có ở một số kiểu máy) khi sử dụng bột giặt.

- Nếu không, nước có thể rò rỉ qua phía trước ngăn bột giặt.

Không đặt những đồ vật (chẳng hạn như giày dép, rác thải thực phẩm, động vật) ngoài đồ giặt vào máy giặt.

- Điều này có thể gây hư hỏng cho máy giặt hoặc làm thú nuôi bị thương hoặc chết do rung lắc bất thường.

Không được nhấn nút bằng các vật sắc nhọn như đinh ghim, dao, móng tay, v.v.

- Điều này có thể gây điện giật hoặc thương tích.

Không được giặt đồ bị bẩn dầu mỡ, kem hoặc nước thơm thường có trong những cửa hàng chăm sóc da hoặc mát xa.

- Điều này có thể làm cho vòng đệm cao su bị biến dạng và dẫn đến rò rỉ nước.

Không được để những đồ vật kim loại như đinh ghim an toàn hoặc kẹp tóc, chất tẩy trắng lâu trong lồng giặt.

- Điều này có thể làm cho lồng giặt bị rỉ sét.
- Nếu thấy rỉ sét trên bề mặt lồng giặt, hãy bôi chất tẩy (trung tính) lên bề mặt và dùng một miếng bọt biển để lau nó. Không được sử dụng chổi kim loại.

Không sử dụng thuốc tẩy khô trực tiếp và không giặt, xả, hoặc vắt đồ giặt bị bẩn bởi thuốc tẩy khô.

- Điều này có thể gây bốc cháy hoặc đánh lửa do nhiệt từ oxy hóa dầu.

Không sử dụng nước từ những thiết bị làm nóng/lạnh nước.

- Điều này có thể gây hư hỏng cho máy giặt.

Không sử dụng xà phòng rửa tay tự nhiên cho máy giặt.

- Khi bị cứng lại và tích tụ bên trong máy giặt, xà phòng này có thể gây ra các vấn đề với thiết bị, làm hoen ố, rỉ sét hoặc gây mùi hôi.

Cho vớ và áo ngực vào trong túi giặt và giặt chúng với các vật dụng khác.

Không giặt những vật dụng kích cỡ lớn như bộ đồ giường trong lưới giặt.

- Nếu không, có thể gây thương tích do các rung động bất thường.

Không sử dụng bột giặt đông cứng.

- Nếu bột giặt đông cứng tích tụ trong máy giặt, nó có thể làm rò rỉ nước.



# Thông tin về an toàn

Đảm bảo rằng bạn lấy hết các vật dụng ra khỏi các túi quần áo trước khi giặt.

- Các vật cứng, sắc như tiền xu, ghim an toàn, đinh, ốc vít hoặc đá có thể gây hư hỏng nặng cho thiết bị.

Không giặt quần áo có thắt lưng, nút khuy hoặc các vật nặng bằng kim loại khác.

Phân loại quần áo theo màu theo mức độ bền màu và chọn chu trình, nhiệt độ nước và các chức năng khác được khuyến nghị.

- Có thể khiến mất màu hoặc hư hỏng vải.

Hãy lưu ý những ngón tay của trẻ em không bị kẹt ở cửa khi bạn đóng lại.

- Nếu không, có thể gây thương tích.

Để ngăn mùi hôi và nấm mốc, hãy để cửa mở sau một chu trình giặt để lồng giặt được khô.

Để ngăn chặn cặn vôi tích tụ, hãy để mở ngăn đựng bột giặt sau một chu trình giặt và làm khô bên trong.

## Cảnh báo quan trọng khi vệ sinh

### CẢNH BÁO

Không vệ sinh thiết bị bằng cách phun nước trực tiếp.

Không dùng chất tẩy rửa bằng axit mạnh.

Không sử dụng benzen, chất pha loãng hoặc cồn để làm vệ sinh thiết bị

- Điều này có thể làm hoen ố, biến dạng, làm hỏng, điện giật hoặc hỏa hoạn.

Trước khi vệ sinh hoặc bảo trì thiết bị, hãy rút dây nguồn thiết bị ra khỏi ổ cắm trên tường.

- Nếu không, có thể gây điện giật hoặc hỏa hoạn.

Để biết thêm thông tin về cách thải bỏ và tái chế an toàn, hãy truy cập trang web [www.samsung.com](http://www.samsung.com) hoặc liên hệ qua các số Đường dây trợ giúp ở trang cuối cùng.



# Lắp đặt

Thực hiện theo các hướng dẫn một cách cẩn thận để đảm bảo lắp đặt máy giặt đúng cách và để ngăn ngừa tai nạn khi sử dụng.

## Những bộ phận được bao gồm

Đảm bảo rằng tất cả các bộ phận được bao gồm trong gói sản phẩm. Nếu bạn có vấn đề với máy giặt hoặc các bộ phận, liên hệ với trung tâm chăm sóc khách hàng Samsung ở địa phương hoặc nhà bán lẻ.

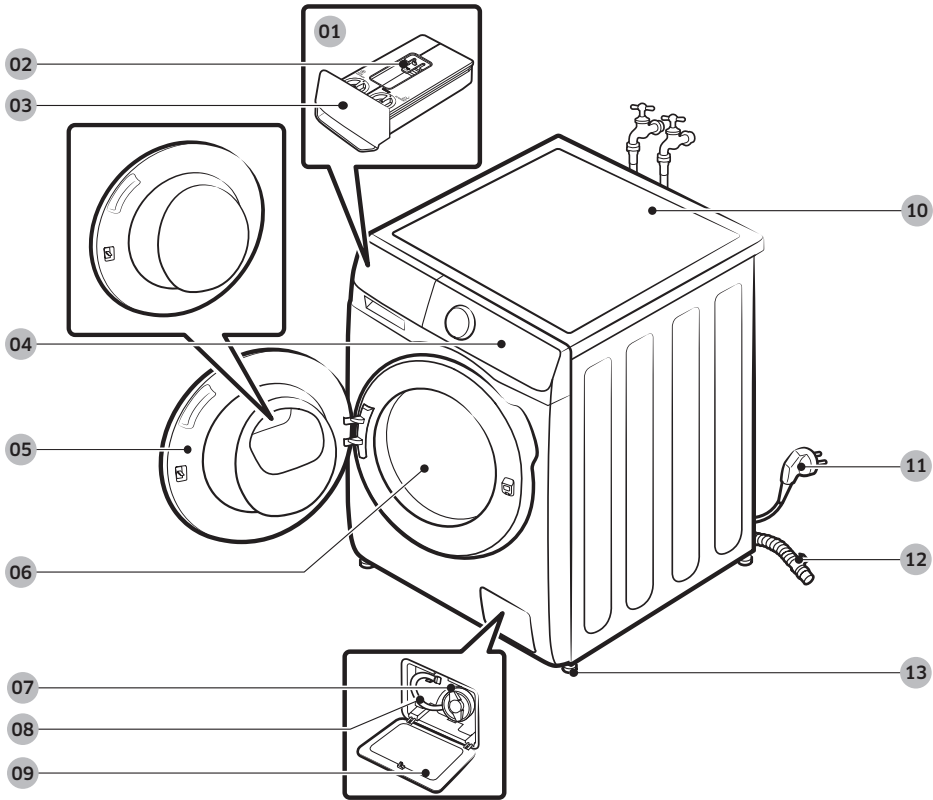

01 Phân phối tự động

02 Chốt mở

03 Ngăn chứa bột giặt

04 Bảng điều khiển

05 Cửa

06 Lồng giặt

07 Bộ lọc cặn

08 Ống thoát nước khẩn cấp

09 Nắp đậy bộ lọc

10 Mặt trên của máy

11 Phích cắm điện

12 Vòi xả

13 Chân cân bằng



# Lắp đặt

\* Thiết kế của ngăn kéo và/hoặc chốt mở khác nhau tùy theo kiểu máy.



Cờ lê



Nắp bu lông

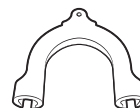

Miếng giữ ống



Ống nước lạnh



Ống nước nóng



Bộ cố định nắp

## Phụ kiện (không được cung cấp)

- Bộ dụng cụ xếp chồng
  - SKK-DF (Chỉ dành cho các kiểu máy WW\*\*T5\*\*\*\*\*, WW7\*T\*\*\*\*\*, WW8\*T6\*\*\*\*\*, WW8\*T7\*\*\*\*\*, WW9\*T6\*\*\*\*\*, WW9\*T7\*\*\*\*\*)
  - SK-DH (Chỉ dành cho các kiểu máy WW1\*T\*\*\*\*\*, WW8GT6\*\*\*\*\*, WW8\*T6\*6\*\*\*, WW8\*T7\*6\*\*\*, WW\*\*T8\*\*\*\*\*, WW\*\*T9\*\*\*\*\*, WW9\*T6\*6\*\*\*)
  - SKK-UR (Chỉ dành cho các kiểu máy WW12T\*\*\*\*\*, WW13T\*\*\*\*\*, WW14T\*\*\*\*\*)
  - Cần có bộ dụng cụ xếp chồng để xếp máy sấy lên trên máy giặt.

## LƯU Ý

- Cờ lê: Để tháo các bu lông đóng thùng và cân bằng máy giặt.
- Nắp bu lông: Để che các lỗ sau khi tháo các bu lông đóng thùng. Số lượng nắp bu lông được cung cấp tùy thuộc vào kiểu máy.
- Miếng giữ ống: Để treo vòi xả trong ống thoát nước hoặc chậu rửa.
- Ống nước nóng/lạnh: Để cung cấp nước cho máy giặt. (Ống nước nóng chỉ có ở một số kiểu máy.)



## Yêu cầu lắp đặt

### Nguồn cấp điện và nối đất

- Sử dụng một mạch điện riêng cho máy giặt.

Để bảo đảm nối đất đúng cách, máy giặt được cung cấp kèm theo một phích điện nối đất ba chấu để sử dụng cho ổ cắm được lắp đặt và nối đất đúng cách. Kiểm tra với thợ điện hoặc nhân viên dịch vụ có đủ trình độ nếu bạn không chắc chắn về việc nối đất.

Không sửa đổi phích cắm được cung cấp. Nếu nó không phù hợp với ổ cắm, hãy gọi thợ điện có đủ trình độ để lắp đặt ổ cắm thích hợp.

#### CẢNH BÁO

- KHÔNG sử dụng dây nguồn kéo dài.
- Chỉ sử dụng dây nguồn được cung cấp kèm theo máy giặt của bạn.
- KHÔNG đấu nối dây nối đất vào đường ống nước, ống dẫn khí đốt hoặc ống nước nóng.
- Dây dẫn nối đất không đúng cách có thể gây điện giật.

### Cấp nước

Áp lực nước thích hợp cho máy giặt này là từ 50 kPa đến 800 kPa. Áp lực nước nhỏ hơn 50 kPa có thể khiến van nước không đóng hoàn toàn, hoặc có thể mất nhiều thời gian hơn để làm đầy lồng giặt, khiến máy giặt tắt. Vòi nước phải ở trong phạm vi 120 cm cách mặt sau của máy giặt để ống nước của máy vươn tới máy giặt.

Để giảm nguy cơ rò rỉ:

- Đảm bảo dễ dàng tiếp cận vòi nước.
- Tắt vòi nước khi không sử dụng máy giặt.
- Thường xuyên kiểm tra rò rỉ tại điểm nối ống nước đầu vào.

#### KHUYẾN CÁO

Trước khi sử dụng máy giặt của bạn lần đầu tiên, hãy kiểm tra rò rỉ tại các đầu nối van nước và vòi nước.

### Thoát nước

Samsung khuyến nghị sử dụng một ống đứng cao 60-90 cm. Các ống thoát nước phải được kết nối thông qua các vòng kẹp ống vào ống đứng và ống đứng phải bao phủ hoàn toàn ống thoát nước.



# Lắp đặt

## Sàn nhà

Để vận hành tốt nhất, máy giặt phải được đặt trên nền sàn cứng. Sàn gỗ phải được gia cố để giảm rung và/hoặc tránh mất cân bằng. Bề mặt trái thảm hoặc mềm không chống rung tốt và có thể làm cho máy giặt di chuyển nhẹ khi ở chu kỳ vắt.

### KHUYẾN CÁO

KHÔNG lắp đặt máy giặt trên sàn hoặc kết cấu không được chống đỡ chắc chắn.

## Nhiệt độ nước

Không lắp đặt máy giặt của bạn tại các khu vực mà nước có thể bị đóng băng, vì máy giặt luôn giữ một ít nước trong van, bơm và/hoặc ống. Nước đóng băng trong các bộ phận kết nối có thể làm hư hỏng đai truyền, bơm và các bộ phận khác của máy giặt.

## Lắp đặt trong hốc

Khoảng cách tối thiểu để hoạt động ổn định:

Các mặt bên	25 mm
Mặt trên	25 mm
Mặt sau	50 mm
Mặt trước	550 mm

Nếu máy giặt và máy sấy được lắp đặt ở cùng một vị trí, thì phía trước hốc phải chứa khoảng thông thoáng ít nhất là 550 mm. Một mình máy giặt không cần khoảng cách thông gió nhất định.





## Lắp đặt từng bước

### BƯỚC 1 Chọn một vị trí

Các yêu cầu về vị trí:

- Bề mặt cứng, phẳng, không bị thấm hoặc ván sàn cản trở thông gió
- Tránh ánh nắng mặt trời trực tiếp
- Có đủ chỗ trống để thông gió và hệ thống dây điện
- Nhiệt độ môi trường xung quanh luôn cao hơn điểm đóng băng (0 °C)
- Xa nguồn nhiệt

#### LƯU Ý

- Để tránh rung quá mức trong khi vận hành máy giặt, hãy lưu ý đến sự ổn định trước bất kỳ điều gì khác.
- Lắp đặt máy giặt trên sàn bằng phẳng và vững chắc.
- Không lắp đặt máy giặt trên sàn mềm hoặc tấm trải sàn.
- Nếu bạn lắp đặt máy giặt trên sàn gỗ, hãy lắp một tấm gỗ chịu nước (dày tối thiểu 1,18 inch / 30 mm) xuống sàn. Ngoài ra, chúng tôi khuyên bạn nên lắp đặt máy giặt ở góc của sàn gỗ.

### BƯỚC 2 Tháo bỏ các bu-lông đóng thùng

Mở bao bì sản phẩm và tháo tất cả các bu lông đóng thùng.

#### LƯU Ý

Số lượng bu lông đóng thùng có thể khác tùy theo mẫu.

#### CẢNH BÁO

- Vật liệu bao bì có thể gây nguy hiểm cho trẻ em. Thải bỏ tất cả các vật liệu bao bì (túi nhựa, polystyrene, v.v.) xa khỏi tầm tay của trẻ.
- Để tránh bị thương, hãy che các lỗ bằng nắp bu lông sau khi tháo bu lông đóng thùng. Không di chuyển máy giặt khi chưa có bu lông đóng thùng. Lắp các bu lông đóng thùng trước khi chuyển máy giặt đến vị trí khác. Giữ các bu lông đóng thùng ở nơi an toàn để sử dụng sau này.

# Lắp đặt

Tiếng Việt

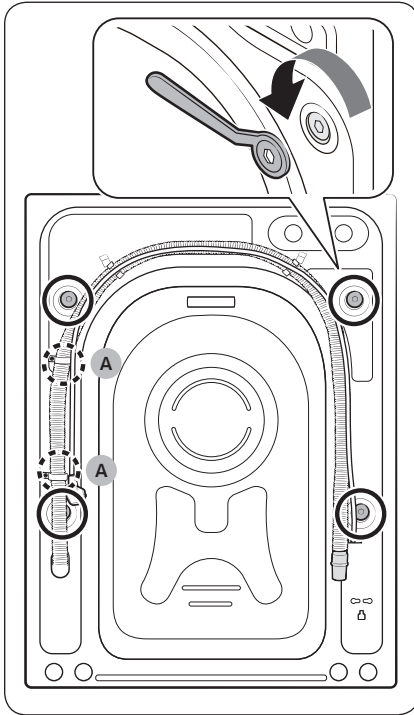

1. Xác định vị trí của các bu lông đóng thùng (được đánh dấu bằng vòng tròn trong hình vẽ) trên mặt sau của máy giặt.

## ⚠ KHUYẾN CÁO

Không tháo vít (A) cố định vòng kẹp ống.

2. Dùng cờ lê được cung cấp để nối lỏng các bu lông đóng thùng bằng cách xoay chúng ngược chiều kim đồng hồ.

## 📖 LƯU Ý

Bạn phải giữ lại các bu lông đóng thùng để sử dụng sau này.

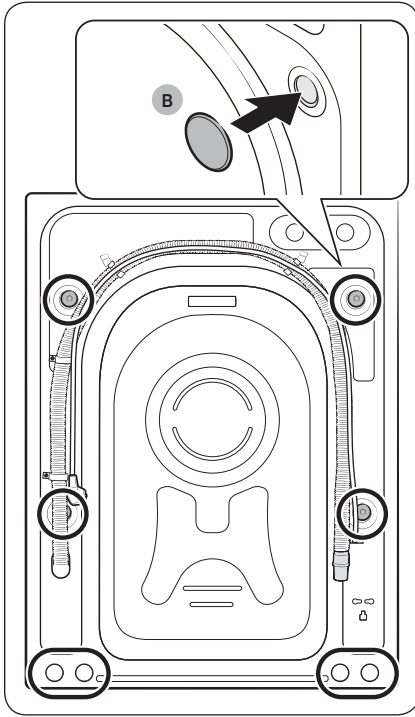

3. Gắn **nắp bu lông (B)** vào lỗ (được đánh dấu bằng vòng tròn trong hình vẽ).

# Lắp đặt

## BƯỚC 3 Điều chỉnh chân cân bằng

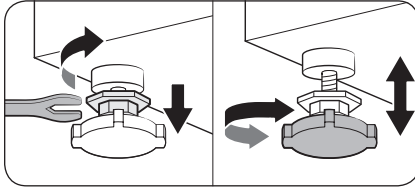

1. Nhẹ nhàng đẩy máy giặt vào vị trí. Lực quá mức có thể làm hỏng chân cân bằng.
2. Cân bằng máy giặt bằng cách điều chỉnh chân cân bằng thủ công.

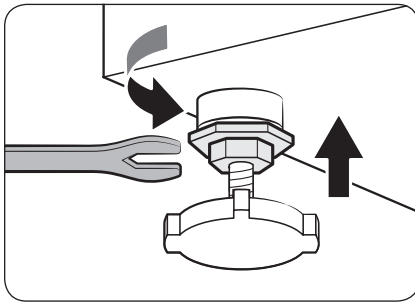

3. Khi việc cân bằng hoàn tất, siết chặt đai ốc bằng cờ lê.

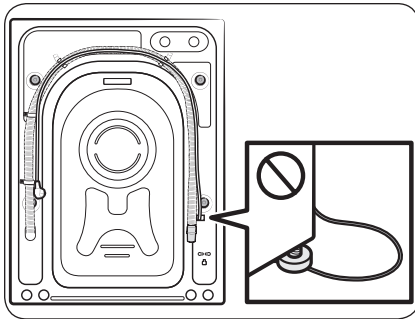

### ⚠ KHUYẾN CÁO

Khi lắp đặt sản phẩm, hãy đảm bảo chân cân bằng không đè vào dây nguồn.

### ⚠ KHUYẾN CÁO

Đảm bảo tất cả các chân cân bằng đều nằm trên mặt sàn để tránh máy giặt di chuyển hoặc tạo ra tiếng ồn do rung. Sau đó, kiểm tra xem máy giặt có rung lắc không. Nếu máy giặt không rung lắc, hãy siết chặt các đai ốc.

## BƯỚC 4 Nối ống nước

Ống được cung cấp có thể khác tùy theo mẫu. Vui lòng làm theo hướng dẫn phù hợp với ống nước được cung cấp.

### Đang nối với vòi nước có ren

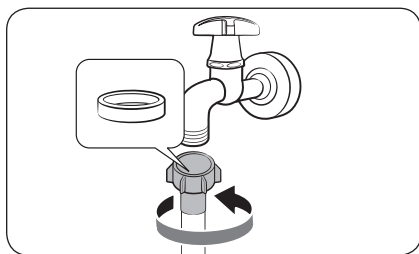

1. Nối ống nước với vòi nước, sau đó xoay sang bên phải để siết chặt.

#### ⚠ KHUYẾN CÁO

Trước khi kết nối ống nước, hãy đảm bảo có vòng đệm cao su trong đầu nối ống. Không sử dụng ống nếu vòng đệm bị hỏng hoặc không có vòng đệm.

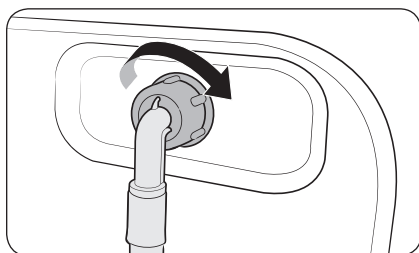

2. Nối đầu kia của ống nước với van đầu vào ở đằng sau máy giặt, sau đó xoay sang bên phải để siết chặt.

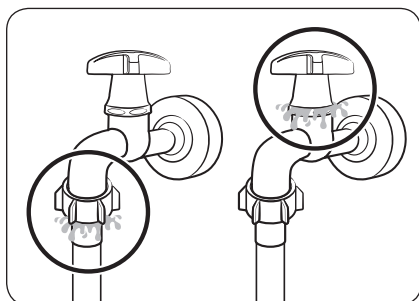

3. Mở vòi nước từ từ và kiểm tra xem có rò rỉ xung quanh khu vực kết nối không. Nếu có rò rỉ nước, hãy thực hiện lại các bước 1 và 2.

#### ⚠ CẢNH BÁO

Nếu có rò rỉ nước, hãy ngừng máy giặt và ngắt kết nối với nguồn điện. Sau đó, liên hệ với trung tâm dịch vụ Samsung trong trường hợp có rò rỉ từ vòi nước, hoặc liên hệ với thợ sửa ống nước trong trường hợp rò rỉ từ vòi nước. Nếu không, điều này có thể gây điện giật.

# Lắp đặt

## ⚠ KHUYẾN CÁO

Không dùng lực kéo căng vòi nước. Nếu ống nước quá ngắn, hãy thay thế bằng ống dài hơn và chịu áp lực cao.

Đang nổi với vòi nước không ren

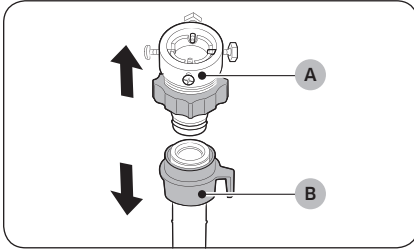

1. Tháo bộ chuyển đổi (A) khỏi ống nước (B).

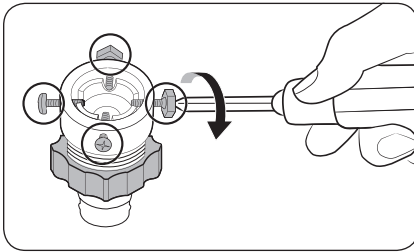

2. Sử dụng tua vít Phillips rời lỏng bốn ốc vít trên bộ chuyển đổi.

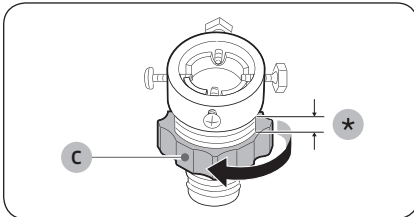

3. Giữ bộ chuyển đổi và xoay phần (C) theo chiều mũi tên để nới lỏng nó 5 mm (\*).

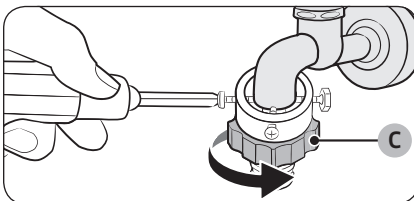

4. Lắp bộ chuyển đổi vào vòi nước, sau đó siết chặt các ốc trong khi nâng bộ chuyển đổi lên.

5. Xoay phần (C) theo hướng mũi tên để siết chặt nó.

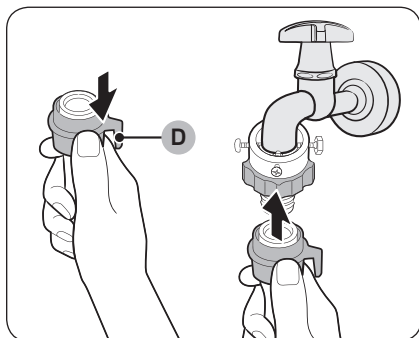

6. Trong khi kéo **phần (D)** trên ống nước xuống, hãy nối ống nước với bộ chuyển đổi. Sau đó thả **phần (D)**. Ống sẽ khớp vào bộ chuyển đổi với một tiếng tách.

7. Để hoàn thành việc nối ống nước, xem 2 và 3 trên phần “**Đang nối với vòi nước có ren**”.

#### LƯU Ý

- Sau khi kết nối ống nước với bộ chuyển đổi, hãy kéo ống nước xuống để kiểm tra xem ống đã được kết nối đúng cách chưa.
- Sử dụng một loại vòi nước phổ biến. Trong trường hợp vòi nước hình vuông hoặc quá lớn, gỡ vòng đệm trước khi lắp vòi nước vào bộ chuyển đổi.

#### Với các mẫu máy có thêm ống nước nóng:

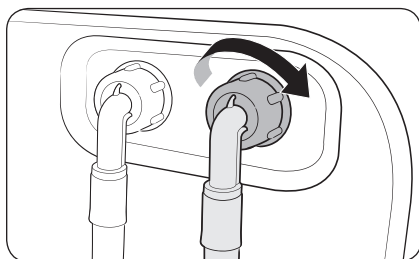

1. Nối đầu đò của ống nước nóng với đầu vào nước nóng ở đằng sau máy giặt.
2. Nối đầu kia của ống nước nóng với vòi nước nóng.



# Lắp đặt

Ống ngắt nước tiết kiệm (chỉ có ở một số mẫu)

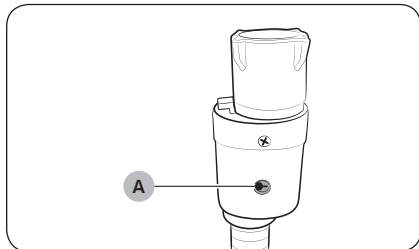

Ống ngắt nước tiết kiệm cảnh báo cho người sử dụng biết nguy cơ rò rỉ nước. Nó cảm nhận được dòng chảy của nước và chuyển sang màu đỏ trên **đèn báo (A)** ở trung tâm trong trường hợp bị rò rỉ.

## LƯU Ý

Phần cuối của ống ngắt nước tiết kiệm phải khớp với phần vòi nước chứ không phải máy.





## BƯỚC 5 Bố trí ống thoát nước

Vòi thoát nước có thể được bố trí bằng ba cách:

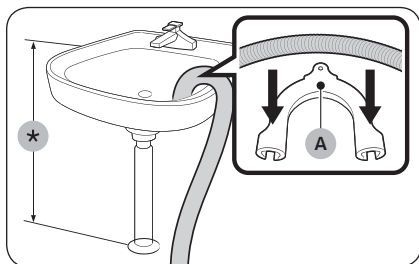

### Trên mép của bồn rửa

Ống thoát nước phải được đặt ở độ cao từ 60 cm đến 90 cm (\*) so với sàn nhà. Để giữ cho đầu vòi thoát nước luôn cong, sử dụng **miếng giữ ống bằng nhựa (A)** được cung cấp. Cố định miếng giữ lên tường bằng cách sử dụng một cái móc để đảm bảo thoát nước ổn định.

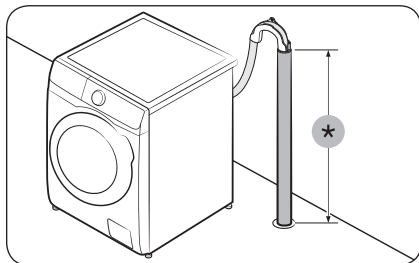

### Trong ống thoát nước

Ống thoát nước phải được đặt ở độ cao từ 60 cm đến 90 cm (\*). Chúng tôi khuyến khích sử dụng một ống đứng cao 65 cm.

- Để đảm bảo ống nước ở đúng vị trí, hãy sử dụng thanh dẫn ống nước bằng nhựa được cung cấp (xem hình vẽ).
- Để tránh sự truyền nước trong khi xả, đảm bảo gắn ống xả 15 cm vào ống thoát nước.
- Để ống thoát nước không di chuyển, hãy gắn chặt thanh dẫn ống vào tường.

Yêu cầu đối với ống thoát nước đứng:

- Đường kính tối thiểu là 5 cm
- Công suất truyền tải tối thiểu 60 lít/phút.



# Lắp đặt

Tiếng Việt

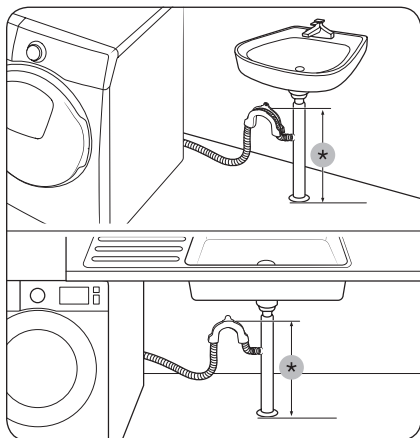

## Trong một hố thoát nước

Nhánh ống thoát nước phải cao hơn so với xi phông của chậu rửa sao cho đầu ống phải cao hơn sàn nhà ít nhất 60 cm.

(\*) : 60 cm

### ⚠ KHUYẾN CÁO

Tháo nắp trên nhánh ống thoát nước bồn rửa trước khi kết nối ống thoát nước với nó.

## BƯỚC 6 Nguồn

Cắm dây nguồn vào ổ cắm trên tường đúng định mức, có nối đất và được bảo vệ bằng cầu chì hoặc cầu dao tự ngắt. Sau đó nhấn và giữ  trong 3 giây để bật máy giặt.

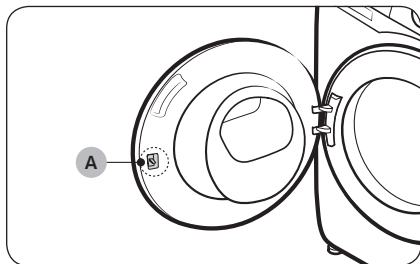

### 📖 LƯU Ý

**Chốt cửa (chốt) (A)** ban đầu được thiết kế lỏng một chút để chốt cửa gắn vào cửa dễ dàng hơn.

### 📖 LƯU Ý

Nếu cửa bị khóa trong khi lắp đặt, hãy cắm dây nguồn và bật nguồn. Cửa sẽ mở khóa.





# Trước khi bắt đầu

## Thiết lập ban đầu

- Khi bạn bật máy giặt lần đầu tiên, màn hình sẽ hiển thị quá trình thiết lập ban đầu. Làm theo hướng dẫn trên màn hình để hoàn thành.
- Quá trình thiết lập ban đầu sẽ không lặp lại sau khi bạn hoàn tất. Để hoàn thành thiết lập ban đầu, bạn phải chạy một chu trình giặt ít nhất một lần.
- Thiết lập ban đầu bao gồm lựa chọn ngôn ngữ, hiệu chuẩn và hướng dẫn ngắn gọn.
- Nhấn **O** hoặc xoay **Nút xoay** để chuyển sang màn hình tiếp theo.

## Chạy Hiệu chuẩn

- Thiết lập ban đầu bao gồm quá trình hiệu chuẩn sau khi lựa chọn ngôn ngữ. Bạn phải tiến hành hiệu chuẩn trước khi sử dụng máy giặt.
- Để trống lồng giặt, sau đó nhấn và giữ **>||** để bắt đầu hiệu chuẩn.
- Khi hiệu chuẩn hoàn tất, nguồn sẽ tự động tắt và bật lại.
- Nếu bạn muốn hiệu chuẩn lại, hãy nhấn và giữ **⏏** trong 3 giây để vào chức năng hệ thống và chọn **Hiệu chuẩn**.

01 Lựa chọn ngôn ngữ	02 Hiệu chuẩn	03 Màn hình chào mừng
 <p><b>English</b> Suomi</p> <p>Turn dial &amp; Tap O</p>	<p><b>Lấy hết đồ ra khỏi lồng giặt trước khi hiệu chuẩn</b></p> <p>[Nhấn O để bỏ qua]</p>	<p><b>Chào mừng!</b></p>
04 Hướng dẫn		
<p><b>Hãy khám phá máy giặt mới của bạn!</b></p> <p>[Nhấn O để bỏ qua]</p>	<p><b>Xoay nút xoay để khám phá các chu trình</b></p> <p>[Nhấn O để bỏ qua]</p>	<p><b>Hãy ấn giữ để bắt đầu một chu trình</b></p> <p>[Nhấn O để bỏ qua]</p>
<p><b>Nhấn để xem các chức năng bổ sung</b></p> <p>[Nhấn O để bỏ qua]</p>	<p>Thử lưu các mục yêu thích trong Các chu trình của tôi</p>	<p><b>Máy giặt AI của bạn! Hoàn thành!</b></p>





# Trước khi bắt đầu

## Hướng dẫn về đồ giặt

### BƯỚC 1 Phân loại

Phân loại đồ giặt theo các tiêu chí sau:

- Nhãn vải: Phân loại đồ giặt theo vải cô-tông, sợi hỗn hợp, sợi tổng hợp, tơ lụa, len và tơ nhân tạo.
- Màu sắc: Tách riêng đồ trắng với đồ màu.
- Kích thước: Trộn các loại đồ có kích thước khác nhau trong lồng giặt để cải thiện hiệu suất giặt.
- Độ nhạy: Giặt các đồ mỏng riêng biệt, sử dụng tùy chọn Để úi cho đồ len mới, sạch, rèm cửa và tơ. Kiểm tra nhãn trên các đồ giặt.

#### LƯU Ý

Hãy nhớ kiểm tra nhãn vải ghi trên quần áo và phân loại chúng cho phù hợp trước khi bắt đầu giặt.

### BƯỚC 2 Lấy các đồ vật trong túi ra

Lấy các đồ vật trong túi quần áo giặt

- Các vật kim loại như tiền xu, đinh ghim và khóa thắt lưng có thể gây hư hỏng cho các đồ giặt khác cũng như lồng giặt.

Lộn trái quần áo có các nút khuy và thêu ren

- Nếu khóa kéo quần hoặc áo khoác mở ra trong khi đang giặt, lồng giặt có thể bị hư hỏng. Các dây kéo phải được đóng lại và buộc cố định bằng dây.
- Quần áo có sợi dây dài có thể bị xoắn rối với quần áo khác. Đảm bảo cột dây lại trước khi giặt.

### BƯỚC 3 Sử dụng lưới giặt

- Đồ lót (có thể giặt) phải được đặt trong túi giặt. Các bộ phận kim loại của áo ngực có thể xuyên qua và làm rách các đồ giặt khác.
- Đồ giặt nhỏ, nhẹ như vớ, găng tay, bút tắt dài và khăn tay có thể bị mắc vào quanh cửa. Hãy bỏ chúng vào trong một lưới giặt tốt.
- Không được giặt lưới giặt mà không có đồ giặt bên trong. Điều này có thể gây ra sự rung lắc bất thường khiến cho máy giặt bị di chuyển và gây thương tích.

### BƯỚC 4 Giặt sơ (nếu cần)

Chọn tùy chọn Giặt sơ cho chu trình đã chọn nếu đồ giặt rất bẩn. Không sử dụng tùy chọn Giặt sơ khi bột giặt được thêm vào lồng giặt bằng tay.



## BƯỚC 5 Xác định khối lượng giặt

Không cho quá nhiều quần áo vào máy giặt. Quá tải có thể làm cho máy giặt hoạt động không bình thường. Để biết tải trọng cho các loại quần áo, xem trang 38.

### LƯU Ý

Khi giặt bộ đồ giường hoặc tấm phủ giường, thời gian giặt có thể kéo dài và hiệu quả vắt có thể suy giảm. Đối với bộ đồ giường hoặc tấm phủ giường, tốc độ vòng quay tối đa được khuyến nghị là 800 vòng/phút và sức chịu tải là 2,0 kg hoặc ít hơn.

### KHUYẾN CÁO

- Đồ giặt không cân bằng có thể làm giảm hiệu suất vắt.
- Đảm bảo quần áo đã được cho hoàn toàn vào lồng giặt và không bị kẹt vào cửa.
- Không đóng mạnh cửa. Đóng cửa nhẹ nhàng. Nếu không, cửa có thể không được đóng đúng cách.

## BƯỚC 6 Sử dụng loại bột giặt thích hợp

Loại bột giặt mà bạn sử dụng phụ thuộc vào loại sợi (cô-tông, sợi tổng hợp, vải mỏng, len), màu sắc, nhiệt độ giặt và độ bẩn. Đảm bảo sử dụng thuốc tẩy quần áo dành riêng cho máy giặt tự động.

### LƯU Ý

- Tuân theo những lời khuyên của nhà sản xuất bột giặt dựa trên trọng lượng của đồ giặt, độ bẩn và độ cứng của nước trong khu vực của bạn. Nếu bạn không chắc chắn về độ cứng của nước, liên hệ với cơ quan cấp nước tại địa phương.
- Không sử dụng bột giặt có xu hướng rắn lại hoặc đóng cứng. Loại bột giặt này có thể vẫn còn lại sau chu trình xả, làm nghẹt ống thoát nước.

### KHUYẾN CÁO

Khi giặt đồ len bằng chu trình Đồ len, sử dụng chất giặt tẩy dành riêng cho đồ len. Nếu sử dụng chu trình Đồ len, bột giặt có thể vẫn còn trên đồ giặt và làm phai màu đồ giặt.



## Trước khi bắt đầu

### Viên nang giặt quần áo

Để đạt được kết quả tốt nhất khi sử dụng viên nang giặt quần áo, vui lòng làm theo các hướng dẫn này.

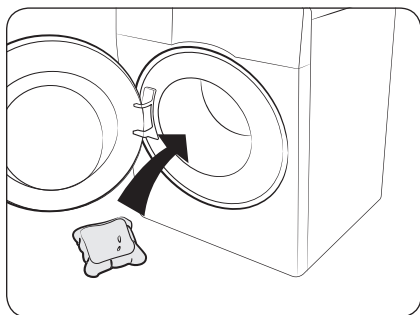

1. Đặt viên nang dưới đáy của lồng giặt trống hướng về phía sau.

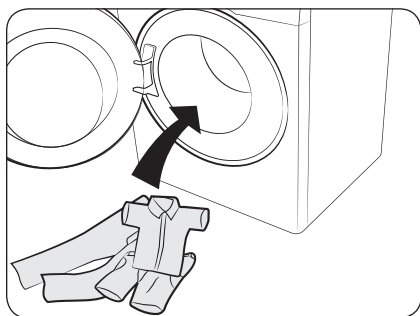

2. Đưa đồ giặt vào lồng giặt và đè lên viên nang.

### ⚠ KHUYẾN CÁO

Đối với những chu trình dùng nước lạnh hoặc chu trình hoàn tất dưới một giờ, viên nang giặt quần áo có thể chưa tan hoàn toàn.



## Hướng dẫn cho ngăn chứa bột giặt

Các kiểu máy có bộ phân phối tự động cung cấp một bộ phân phối ba ngăn: hai ngăn để phân phối tự động và một ngăn khác để phân phối thủ công. Khi bật tùy chọn phân phối tự động, máy giặt sẽ phân phối lượng chất giặt tẩy hoặc nước xả vải đủ cho khối lượng giặt. Xem bên dưới để biết chi tiết:

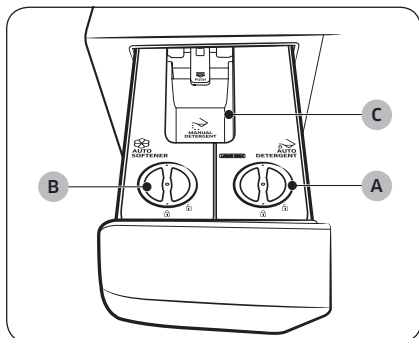

### A. Ngăn chất giặt tẩy tự động ↗

- Chỉ sử dụng dung dịch giặt.

### B. Ngăn nước xả vải ☒

- Chỉ sử dụng chất làm mềm vải.

### C. Ngăn chất giặt tẩy thủ công ↗

- Nếu cần, thêm chất giặt tẩy thủ công như hương dẫn của nhà sản xuất chất giặt tẩy. Bạn có thể sử dụng bột giặt hoặc nước giặt trong ngăn này.
- Để sử dụng chất giặt tẩy trong ngăn này, hãy đảm bảo tùy chọn phân phối tự động đã được tắt. (Để biết thêm thông tin về cách tắt chức năng phân phối tự động, xem phần “**Lượng nước giặt**” và “**Lượng nước xả**” trên trang 42.
- Không vượt quá **mức tối đa (D)** khi thêm chất giặt tẩy.

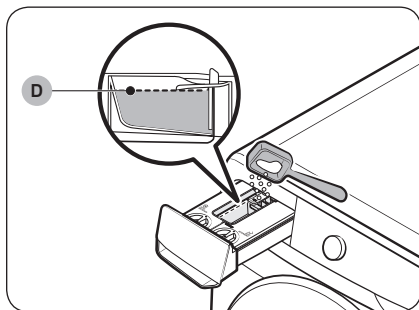

### ⚠ KHUYẾN CÁO

- Không thêm lượng chất giặt tẩy quá nhiều. Việc này có thể ảnh hưởng xấu đến kết quả giặt.
- Không sử dụng bất kỳ chất tẩy rửa nào để vệ sinh lồng giặt. Dư lượng hóa chất trong lồng giặt làm giảm hiệu suất giặt.



# Trước khi bắt đầu

## KHUYẾN CÁO

- Không vận hành máy giặt khi các ngăn chưa được đặt vào ngăn chứa chất giặt tẩy.
  - Rò rỉ nước có thể gây điện giật hoặc thương tích.
- Không sử dụng các loại chất giặt tẩy sau trong ngăn chứa:
  - Viên nén, viên nang, bóng hoặc lưới giặt
- Không sử dụng chất giặt tẩy/nước xả vải dạng gel hoặc nhớt trong ngăn chứa chất giặt tẩy vì chúng có thể không chảy tốt.
  - Đọc hướng dẫn của nhà sản xuất chất giặt tẩy/nước xả vải trước khi sử dụng trong máy giặt.
- Không mang ngăn được tháo rời đi chỗ khác. Đặt ngăn trở lại đúng vị trí.
  - Nếu không, ngăn có thể bị lắc và làm thành phần bên trong đổ ra.
- Để trống các ngăn trong ngăn chứa chất giặt tẩy trước khi di chuyển máy giặt để ngăn không cho bất kỳ chất nào tràn ra sàn nhà.

## LƯU Ý

- Thông báo "**Ngăn chứa chất giặt tẩy đang mở**" xuất hiện nếu ngăn chứa chất giặt tẩy chưa đóng hoàn toàn. Đóng ngăn chứa chất giặt tẩy trước khi khởi động máy giặt.
- Nếu thông báo "**Thêm nước giặt**", "**Thêm nước xả**", or "**Thêm nước giặt & nước xả**" xuất hiện trên màn hình, hãy thêm vào ngăn tương ứng.
- Chất giặt tẩy/nước xả vải không được phân phối tự động trong chu trình Đờ len. Để phân phối chất giặt tẩy/nước xả vải trong chu trình Đờ len, bạn phải đặt mức chất giặt tẩy/nước xả vải theo cách thủ công.
- Không được vượt quá mức tối đa khi thêm chất giặt tẩy và nước xả vải vào.
- Đối với chất giặt tẩy hoặc nước xả vải đặc biệt (dành cho đồ len hoặc quần áo trẻ em, v.v.), hãy mua thêm các ngăn và sử dụng các ngăn mới dành riêng cho bột giặt hoặc nước xả vải đặc biệt.
- Có thể khó mở ngăn chứa chất giặt tẩy chỉ bằng đầu ngón tay. Dùng tay nắm chắc tay cầm ngăn chứa chất giặt tẩy và kéo để mở.
- Đẩy ngăn chứa chất giặt tẩy vào hết để đóng lại. Bạn sẽ nghe thấy tiếng tách khi ngăn chứa được lắp vào đúng cách.
- Nếu bạn cảm thấy mùi hương của nước xả vải ít, hãy đặt mức nước xả vải thành Cao.

## Để cho các chất giặt tẩy vào bộ phân phối tự động.

## LƯU Ý

- Nếu thông báo "**Thêm nước giặt**", "**Thêm nước xả**", or "**Thêm nước giặt & nước xả**" xuất hiện trên màn hình, hãy thêm vào ngăn tương ứng.
- Sau khi bạn thêm vào các ngăn chứa chất giặt tẩy/nước xả vải tự động, máy giặt sẽ bắt đầu phát hiện lượng chất giặt tẩy/nước xả vải khi bạn nhấn và giữ .
  - Thời gian phát hiện có thể thay đổi tùy thuộc vào loại chất giặt tẩy/nước xả vải.





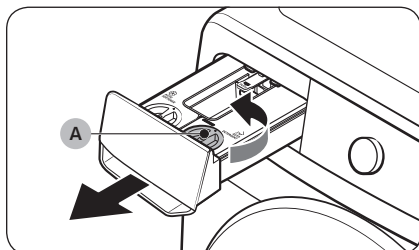

1. Kéo ngăn chứa chất giặt tẩy để mở.
2. Xoay **nắp ngăn chứa chất giặt tẩy tự động (A)** ngược chiều kim đồng hồ để mở.

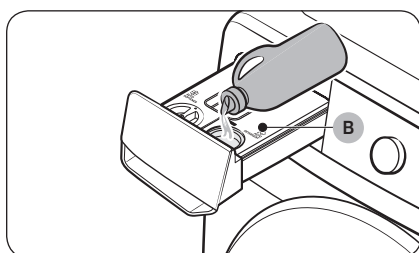

3. Cho một lượng chất giặt tẩy thích hợp vào **Ngăn chứa chất giặt tẩy tự động (B)**.
  - Sau khi hoàn thành, bạn đặt nắp lại và xoay theo chiều kim đồng hồ để đóng lại.

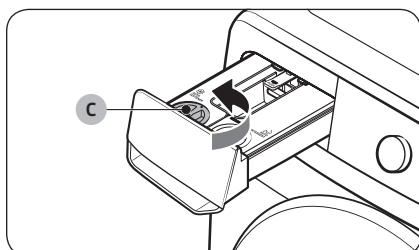

4. Xoay **nắp ngăn chứa nước xả vải tự động (C)** ngược chiều kim đồng hồ để mở.

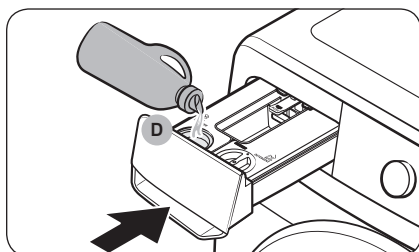

5. Cho một lượng nước xả vải thích hợp vào **Ngăn chứa nước xả vải tự động (D)**.
  - Sau khi hoàn thành, bạn đặt nắp lại và xoay theo chiều kim đồng hồ để đóng lại.
6. Đẩy ngăn chứa chất giặt tẩy để đóng.
  - Đẩy ngăn chứa chất giặt tẩy vào hết cỡ. Bạn sẽ nghe thấy tiếng tách khi ngăn chứa được lắp vào đúng cách.



# Trước khi bắt đầu

## KHUYẾN CÁO

- Không cho chất giặt tẩy/nước xả vải vào ngăn kéo khi không có ngăn chứa chất giặt tẩy hoặc nước xả vải.
  - Nếu bạn lỡ làm như vậy, hãy vệ sinh ngăn kéo sau đó gắn lại cả hai ngăn chứa.
- Chỉ sử dụng nước giặt/nước xả vải cho các ngăn chứa chất giặt tẩy/nước xả vải. Không sử dụng bột giặt.
- Đảm bảo rằng các ngăn chứa chất giặt tẩy/nước xả vải đã được gắn vào toàn bộ.
  - Nếu không, máy giặt có thể không hoạt động hoặc không xả các chất giặt tẩy.
- Làm sạch ngăn chứa chất giặt tẩy/nước xả vải trước khi tiếp tục cho một loại chất giặt tẩy hoặc nước xả vải cùng loại hoặc khác loại vào ngăn.
- Không để chất giặt tẩy/nước xả vải trong ngăn chứa chất giặt tẩy/nước xả vải quá 6 tuần.
- Không trộn bột giặt với chất làm mềm vải trong bất kỳ ngăn nào.
- Để tránh làm chất giặt tẩy/nước xả vải cứng lại, không mở nắp khi đã cho chất giặt tẩy/nước xả vải vào ngăn.
- Không sử dụng thuốc tẩy vì có thể gây ăn mòn và/hoặc tạo ra khí.
- Không xoay ngược bất kỳ ngăn nào.
  - Thành phần bên trong có thể đổ ra.
- Không nhấn lỗ ra ở phía sau ngăn trong khi di chuyển ngăn.
  - Thành phần bên trong có thể rò rỉ.
- Cẩn thận khi cho bột giặt hoặc chất làm mềm vải vào ngăn phù hợp.
  - Thành phần bên trong có thể đổ ra.
- Khi tháo ngăn chứa chất giặt tẩy/nước xả vải để kiểm tra lượng còn lại (khi có thông báo lỗi hoặc trước khi thông báo xuất hiện), thành phần bên trong ngăn kéo có thể vẫn còn dư hoặc đang rò rỉ từ dưới cùng của ngăn kéo.
- Đảm bảo tất cả các ngăn trong ngăn chứa chất giặt tẩy đều không chứa gì trước khi di chuyển máy giặt.
- Lượng chất giặt tẩy hoặc nước xả vải cho vào tùy thuộc vào loại hoặc lượng chất giặt tẩy/nước xả vải còn lại.
- Nếu bạn thấy thông báo "**Thêm nước giặt**", "**Thêm nước xả**", or "**Thêm nước giặt & nước xả**" trên màn hình, hãy thêm ngay vào ngăn tương ứng. Nếu đổ chậm thì có thể khiến mức thêm chất giặt tẩy giảm xuống.
- Đổ trực tiếp chất giặt tẩy lên đồ giặt có thể làm phai màu đồ giặt. Cho chất giặt tẩy vào ngăn chứa chất giặt tẩy.
- Không sử dụng chất giặt tẩy/nước giặt đã bị cứng lại.

## LƯU Ý

- Hơi ẩm trên ngăn chứa bột giặt khiến bột giặt bị dính lại. Do đó, hãy lau hơi ẩm bằng vải khô trước khi thêm bột giặt vào.
- Chỉ sử dụng chất giặt tẩy và thuốc tẩy dành cho máy giặt.
- Không sử dụng chất giặt tẩy/nước xả dạng gel hoặc nhớt trong ngăn chứa chất giặt tẩy vì chúng có thể không chảy tốt.
  - Đọc hướng dẫn của nhà sản xuất chất giặt tẩy/nước xả vải trước khi sử dụng trong máy giặt.



# Vận hành

## Bảng điều khiển

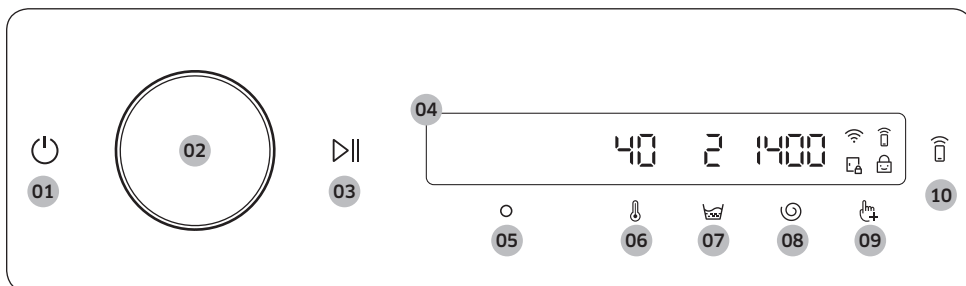





<b>01</b> Nguồn	<p>Nhấn để bật hoặc tắt máy giặt.</p> <ul style="list-style-type: none"><li>Nếu bạn không thao tác trên bảng điều khiển trong 10 phút sau khi bật máy giặt, máy giặt sẽ tự động tắt.</li><li>Máy giặt tự động tắt khi chu trình hoàn thành.</li></ul> <p><b>⚠ KHUYẾN CÁO</b></p> <p>Không nhấn vào  để tắt máy giặt trong khi đang thực hiện chu trình giặt. Nhấn và giữ  để tạm dừng chu trình trước, sau đó nhấn  để tắt máy giặt.</p>
<b>02</b> Nút xoay	Xoay Nút xoay sang trái hoặc phải để điều hướng qua các chu trình và chức năng. Khi bạn xoay Nút xoay, màn hình LCD sẽ hiển thị lựa chọn của bạn (chẳng hạn như chu trình, chức năng bổ sung và chức năng hệ thống).
<b>03</b> Bắt đầu/Tạm dừng	Nhấn và giữ để bắt đầu hoặc tạm dừng một hoạt động.
<b>04</b> Màn hình	Màn hình hiển thị thông tin chu trình hiện tại và thời gian còn lại dự kiến, hoặc một thông báo khi có vấn đề xảy ra.
<b>05</b> OK	Nhấn để xác nhận lựa chọn chức năng hoặc cài đặt của bạn.
<b>06</b> Nhiệt độ	Nhấn để thay đổi nhiệt độ nước cho chu trình được chọn. <ul style="list-style-type: none"><li>Đèn báo phía trên nút cho biết cài đặt mặc định hoặc được chọn.</li></ul>
<b>07</b> Xả	Nhấn để thay đổi số lần xả cho chu trình được chọn. <ul style="list-style-type: none"><li>Đèn báo phía trên nút cho biết cài đặt mặc định hoặc được chọn.</li></ul>
<b>08</b> Vắt	Nhấn để thay đổi tốc độ vắt cho chu trình được chọn. <ul style="list-style-type: none"><li>Đèn báo phía trên nút cho biết cài đặt mặc định hoặc được chọn.</li></ul>
<b>09</b> Chức năng bổ sung	Nhấn để vào menu chức năng bổ sung. Nhấn và giữ trong 3 giây để vào menu chức năng hệ thống.

# Vận hành

<b>10 Smart Control</b> 	<p>Nhấn để bật hoặc tắt chức năng Smart Control.</p> <p>Nhấn và giữ để vào chế độ ghép đôi để kết nối với ứng dụng SmartThings.</p> <ul style="list-style-type: none"><li>• Khi chức năng Smart Control được bật, bạn có thể điều khiển máy giặt từ xa bằng ứng dụng SmartThings trên điện thoại thông minh hoặc máy tính bảng (Android hoặc iOS).</li></ul>
---	--

## Mô tả biểu tượng

	<b>Wi-Fi</b>	<ul style="list-style-type: none"><li>• Biểu tượng này cho biết máy giặt được kết nối với Wi-Fi.</li></ul>
	<b>Smart Control</b>	<ul style="list-style-type: none"><li>• Biểu tượng này cho biết Smart Control được bật.</li><li>• Để biết thêm thông tin về Smart Control, xem trang <b>47</b>.</li></ul>
	<b>Khóa cửa</b>	<ul style="list-style-type: none"><li>• Biểu tượng này cho biết cửa bị khóa và không thể mở.</li><li>• Cửa tự động khóa trong một chu trình và đèn báo này sẽ bật.</li><li>• Bạn có thể mở cửa khi biểu tượng này biến mất.</li></ul>
	<b>Khóa trẻ em</b>	<ul style="list-style-type: none"><li>• Biểu tượng này cho biết Khóa trẻ em được bật.</li><li>• Để biết thêm thông tin về Khóa trẻ em, xem trang <b>43</b>.</li></ul>

## Vận hành một chu trình

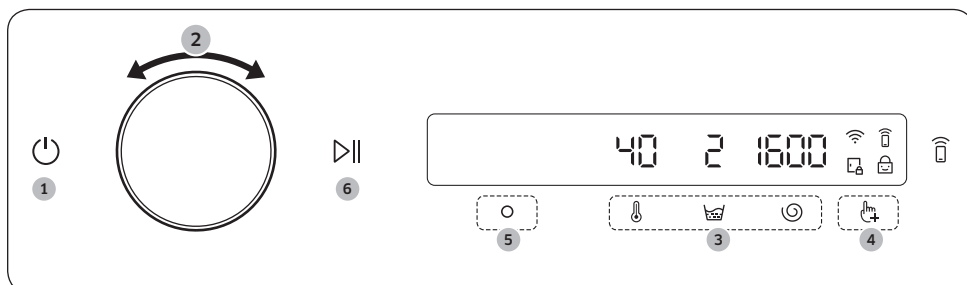

1. Nhấn để bật máy giặt.
2. Xoay **Nút xoay** để chọn chu trình bạn muốn.
  - Để biết thêm thông tin về **Tổng quan về chu trình**, xem trang **38**.
3. Nhấn , , hoặc để thay đổi cài đặt chu trình mặc định.
4. Nhấn , sau đó xoay **Nút xoay** để chọn chức năng bổ sung.
  - Để biết thêm thông tin về **Chức năng bổ sung**, xem trang **41**.
5. Nhấn để thay đổi cài đặt cho chức năng bổ sung được chọn.
  - Không phải mọi chu trình đều có sẵn chức năng bổ sung.
6. Nhấn và giữ để bắt đầu hoạt động.
  - Sau khi bạn đặt chu trình, màn hình sẽ hiển thị mô tả ngắn gọn về chu trình, khối lượng đồ giặt tối đa và thời gian chu trình. Bạn cũng có thể kiểm tra tiến độ chu trình, thời gian chu trình còn lại và mã thông tin.

# Vận hành

## Tổng quan về chu trình

Chu trình	Mô tả	Tải tối đa (kg)	
		12,0 kg	10 / 9 / 8 kg
<b>Cotton</b>	<ul style="list-style-type: none"><li>Đối với vải cô-tông, khăn trải giường, khăn trải bàn, quần áo lót, khăn lau, hoặc áo sơ mi. Thời gian giặt và số lần xả sẽ được tự động điều chỉnh theo tải.</li><li>Để làm sạch đồ cô-tông ít bẩn ở nhiệt độ 20 °C.</li></ul>	Tối đa	Tối đa
<b>E Cotton</b>	<ul style="list-style-type: none"><li>Hiệu suất tối ưu với mức tiêu thụ điện năng thấp cho các loại vải cô-tông, khăn trải giường, khăn trải bàn, quần áo lót, khăn lau, hoặc áo sơ mi.</li><li>Để tiết kiệm điện năng, nhiệt độ giặt thực tế có thể thấp hơn so với quy định.</li></ul>	Tối đa	Tối đa
<b>Giặt Thông Minh AI Wash</b> (Chỉ dành cho các kiểu máy WW**T*9****, WW**T*4****)	<ul style="list-style-type: none"><li>Điều chỉnh lượng bột giặt và chu trình theo lượng đồ giặt và độ bẩn. Chu trình này hiệu quả nhất với chức năng Phân phối tự động.</li></ul>	Tối đa	Tối đa
<b>Giặt Nhanh 15'</b>	<p>Đối với áo quần ít bẩn với khối lượng dưới 2,0 kg mà bạn muốn giặt nhanh.</p> <ul style="list-style-type: none"><li>Sử dụng xà phòng ít hơn 20 g. Sử dụng nhiều hơn 20 g xà phòng có thể khiến xà phòng còn dư cặn lại.</li><li>Đối với nước giặt, sử dụng tối đa 20 ml nước giặt.</li></ul>	2	2
<b>Sạch siêu tốc</b> (Chỉ dành cho các kiểu máy WW**T9****, WW**T8****, WW**T7****, WW**T6****, WW**TP****)	<ul style="list-style-type: none"><li>Dùng để giặt các đồ thường nhật như đồ lót và áo sơ mi.</li><li>Thời gian chu trình sẽ khác nhau tùy thuộc vào điều kiện cấp nước, khối lượng và loại đồ giặt.</li></ul>	5	5
<b>Giặt nước lạnh</b>	<ul style="list-style-type: none"><li>Chu trình ecobubble ở nhiệt độ thấp giúp giảm điện năng tiêu thụ.</li></ul>	4	4
<b>Đồ len</b>	<ul style="list-style-type: none"><li>Dành riêng cho đồ len có thể giặt bằng máy giặt.</li><li>Chu trình Đồ len có tính năng ngâm và tác động nhẹ để bảo vệ sợi len khỏi bị co rút/biến dạng.</li><li>Khuyến nghị sử dụng bột giặt trung tính.</li></ul>	2	2

Chu trình	Mô tả	Tải tối đa (kg)	
		12,0 kg	10 / 9 / 8 kg
<b>Ga giường</b>	<ul style="list-style-type: none"> <li>Đối với ga trải giường, khăn trải giường, tấm phủ giường, v.v.</li> <li>Để có kết quả tốt nhất, chỉ nên giặt 1 loại bộ đồ giường.</li> </ul>	2,5	2
<b>Đồ mặc ngoài trời</b>	<ul style="list-style-type: none"> <li>Đối với quần áo ngoài trời, quần áo trượt tuyết và thể thao được làm bằng vật liệu chức năng như spandex, sợi siêu nhỏ và co dãn.</li> </ul>	2	2
<b>Áo sơ mi</b>	<ul style="list-style-type: none"> <li>Dành cho áo sơ mi, áo bờ-lu được làm từ sợi cốt-tông, sợi tổng hợp.</li> </ul>	2	2
<b>Khăn tắm</b>	<ul style="list-style-type: none"> <li>Dành cho khăn tắm, khăn lau và thảm.</li> </ul>	4	4
<b>Giặt hơi nước</b>	<ul style="list-style-type: none"> <li>Vải cô-tông và vải lanh tiếp xúc trực tiếp với da, ví dụ như đồ lót.</li> <li>Để có kết quả vệ sinh tối ưu, hãy chọn nhiệt độ từ 60 °C trở lên.</li> <li>Chu trình giặt hơi nước có tính năng ngăn ngừa dị ứng và diệt khuẩn (khử trùng).</li> </ul>	6	4
<b>Đồ Trẻ Em</b>	<ul style="list-style-type: none"> <li>Có tính năng giặt ở nhiệt độ cao và xả thêm giúp loại bỏ bột giặt còn sót lại một cách hiệu quả.</li> </ul>	6	4
<b>Xả+Vắt</b>	<ul style="list-style-type: none"> <li>Có một lượt xả thêm sau khi sử dụng chất làm mềm vải cho quần áo.</li> </ul>	Tối đa	Tối đa
<b>Thoát nước/Vắt</b>	<ul style="list-style-type: none"> <li>Để xả nước bên trong lồng giặt và chạy thêm một chu trình vắt để loại bỏ hiệu quả hơi ẩm từ đồ giặt.</li> </ul>	Tối đa	Tối đa
<b>Vệ sinh lồng giặt+</b> (Chỉ dành cho các kiểu máy WW**T9*****, WW**T8*****, WW**T7*****, WW**T6*****, WW**TP*****)	<ul style="list-style-type: none"> <li>Vệ sinh lồng giặt bằng cách loại bỏ bụi bẩn và vi khuẩn khỏi lồng giặt.</li> <li>Làm sạch miếng đệm cửa cao su bằng cách loại bỏ bụi bẩn khỏi đệm cửa.</li> <li>Thực hiện một lần sau mỗi 40 lần giặt mà không sử dụng bột giặt hoặc chất tẩy trắng. Thông báo xuất hiện sau mỗi 40 lần giặt.</li> <li>Đảm bảo lồng giặt đã trống.</li> <li>Không sử dụng bất kỳ chất tẩy rửa nào để vệ sinh lồng giặt.</li> </ul>	-	-



# Vận hành

Chu trình	Mô tả	Tải tối đa (kg)	
		12,0 kg	10 / 9 / 8 kg
<b>Vệ sinh lồng giặt</b> (Chỉ dành cho kiểu máy WW**T5*****)	<ul style="list-style-type: none"> <li>Vệ sinh lồng giặt bằng cách loại bỏ bụi bẩn và vi khuẩn khỏi lồng giặt.</li> <li>Thực hiện một lần sau mỗi 40 lần giặt mà không sử dụng bột giặt hoặc chất tẩy trắng. Thông báo xuất hiện sau mỗi 40 lần giặt.</li> <li>Đảm bảo lồng giặt đã trống.</li> <li>Không sử dụng bất kỳ chất tẩy rửa nào để vệ sinh lồng giặt.</li> </ul>	-	-
<b>Ngày nhiều mây</b>	<ul style="list-style-type: none"> <li>Để sấy khô tối ưu trong điều kiện độ ẩm cao.</li> </ul>	Tối đa	Tối đa
<b>Đồ thể thao</b>	<ul style="list-style-type: none"> <li>Đối với quần áo mặc khi tập luyện như áo jersey thể thao, quần thể thao, áo sơ mi/áo thể thao và quần áo thể thao khác. Chu trình này giúp loại bỏ đất bẩn hiệu quả với việc quay lồng giặt có kiểm soát để chăm sóc vải đặc biệt.</li> </ul>	2	2
<b>Đồ màu</b>	<ul style="list-style-type: none"> <li>Có tính năng xả thêm và giảm vắt để đảm bảo rằng đồ giặt được giặt nhẹ nhàng và xả kỹ.</li> </ul>	4	4
<b>Sợi tổng hợp</b>	<ul style="list-style-type: none"> <li>Đối với các loại vải được làm từ polyester (diolen, trevira), polyamide (perlon, nylon), hoặc tương tự.</li> </ul>	6	4
<b>Đồ mỏng nhẹ</b>	<ul style="list-style-type: none"> <li>Đối với các loại vải mỏng, áo lót, đồ lót (lụa) và vải chỉ giặt tay khác.</li> <li>Dùng dung dịch giặt để có hiệu suất tốt nhất.</li> </ul>	2	2
<b>Đồ Jeans</b>	<ul style="list-style-type: none"> <li>Có mức nước cao hơn trong lần giặt chính và một chu kỳ xả phụ để đảm bảo không còn bột giặt dính trên đồ.</li> </ul>	3	3
<b>Giặt Siêu Êm</b>	<ul style="list-style-type: none"> <li>Để giảm tiếng ồn và độ rung khi hoạt động.</li> </ul>	4	4
<b>Đồ Hàng Ngày</b> (Chỉ dành cho các kiểu máy WW**T5*****)	<ul style="list-style-type: none"> <li>Đối với các món đồ thường ngày như đồ lót và áo sơ mi.</li> </ul>	5	4





## Chức năng bổ sung

### Sử dụng các chức năng bổ sung

1. Nhấn .
2. Xoay **Nút xoay** để chọn chức năng bổ sung mong muốn.
3. Nhấn  để thay đổi cài đặt của chức năng đã chọn hoặc khởi động chức năng.



### LƯU Ý

- Để trở lại màn hình chính, nhấn  thêm một lần nữa hoặc xoay **Nút xoay** để chọn **Quay lại** và nhấn .
- Nếu chức năng đã chọn không được hỗ trợ, thông báo "**Không hỗ trợ**" sẽ hiển thị và nút  sẽ không được kích hoạt.
- Khi bạn chọn một chức năng bổ sung, thông báo trợ giúp ngắn gọn sẽ xuất hiện trong mười lần sử dụng đầu tiên.

### Quick Drive (Chỉ dành cho kiểu máy WW\*\*T7\*\*\*\*\*, WW\*\*TP\*\*\*\*\*)



Bạn có thể giảm thời gian giặt tổng thể cho cài đặt chu trình được chọn.

Quick Drive có thể không có sẵn cho một số chu trình.

1. Chọn chu trình và thay đổi cài đặt chu trình nếu cần.
2. Nhấn .
3. Xoay **Nút xoay** để chọn **Quick Drive**, sau đó nhấn .
4. Nhấn và giữ .



### Giặt sơ

Bạn có thể thêm một chu trình giặt sơ trước chu trình giặt chính.

1. Chọn chu trình và thay đổi cài đặt chu trình nếu cần.
2. Nhấn .
3. Xoay **Nút xoay** để chọn **Giặt sơ**, sau đó nhấn .
4. Nhấn và giữ .

### Giặt Kỹ

Đối với đồ giặt rất bẩn. Thời gian hoạt động cho mỗi chu trình sẽ kéo dài hơn bình thường.



1. Chọn chu trình và thay đổi cài đặt chu trình nếu cần.
2. Nhấn .
3. Xoay **Nút xoay** để chọn **Giặt Kỹ**, sau đó nhấn .
4. Nhấn và giữ .



# Vận hành

## Ngâm bong bóng

Chức năng này giúp loại bỏ một lượng lớn các vết bẩn cứng đầu. Khi tùy chọn Ngâm bong bóng được chọn, đồ giặt sẽ được ngâm kỹ trong bong bóng nước để giặt hiệu quả.

1. Chọn chu trình và thay đổi cài đặt chu trình nếu cần.
2. Nhấn .
3. Xoay **Nút xoay** để chọn **Ngâm bong bóng**, sau đó nhấn .
  - Ngâm bong bóng hiện có sẵn và sẽ thêm đến 30 phút cho các chu trình sau: Cotton, Sợi tổng hợp, Ga giường và Sạch siêu tốc.
4. Nhấn và giữ .

## Lượng nước giặt

Bạn có thể tăng hoặc giảm lượng chất giặt tẩy được phân phối tự động.

1. Nhấn .
2. Xoay **Nút xoay** để chọn **Lượng nước giặt**, sau đó nhấn .
3. Nhấn  để chọn cài đặt mong muốn.
  - Cài đặt mặc định là Trung bình.
  - Bạn có thể chọn Trung bình, Cao, Tắt, hoặc Thấp.



## Lượng nước xả

Bạn có thể tăng hoặc giảm lượng chất giặt tẩy được phân phối tự động.

1. Nhấn .
2. Xoay **Nút xoay** để chọn **Lượng nước xả**, sau đó nhấn .
3. Nhấn  để chọn cài đặt mong muốn.
  - Cài đặt mặc định là Trung bình.
  - Bạn có thể chọn Trung bình, Cao, Tắt, hoặc Thấp.

## Các chu trình của tôi

Thêm hoặc xóa chu trình để tạo danh sách chu trình cá nhân.

1. Nhấn .
2. Xoay **Nút xoay** để chọn **Các chu trình của tôi**, sau đó nhấn .
  - Bạn chỉ có thể chỉnh sửa một chu trình để tạo một chu trình cá nhân khi máy giặt không hoạt động.
3. Xoay **Nút xoay** để chọn một chu trình mong muốn.
4. Nhấn  để thêm hoặc xóa chu trình được chọn.
  - Việc thêm và xóa chu trình sẽ được lưu tự động.
5. Sau khi bạn hoàn thành việc tạo Các chu trình của tôi, nhấn  để quay về màn hình chu trình.





## LƯU Ý

- Không thể xóa các chu trình Eco 40-60 và Vệ sinh lồng giặt+ khỏi danh sách chu trình.
- Bạn cũng có thể chỉnh sửa Các chu trình của tôi trong ứng dụng SmartThings.



## Hẹn giờ tắt

Bạn có thể định giờ để máy giặt tự động hoàn tất việc giặt tại một thời điểm xác định, bằng cách chọn hẹn giờ trong khoảng từ 1 đến 24 tiếng (mỗi lần nhấn tăng 1 giờ). Giờ được hiển thị là thời gian khi công việc giặt kết thúc.



1. Chọn chu trình và thay đổi cài đặt chu trình nếu cần.
2. Nhấn .
3. Xoay **Nút xoay** để chọn **Hẹn giờ tắt**, sau đó nhấn .
4. Xoay **Nút xoay** để chọn thời gian mong muốn, sau đó nhấn .
5. Nhấn và giữ .
  - Trạng thái sẽ hiển thị trên màn hình và máy giặt sẽ đảo lồng giặt để cảm nhận trọng lượng của đồ giặt nếu chức năng cảm nhận lượng đồ giặt được thiết lập sẵn cho chu trình được chọn. Khi hoàn tất việc cảm nhận lượng đồ giặt, màn hình hiển thị thời gian còn lại cho đến khi kết thúc chu trình giặt.
  - Để hủy Hẹn giờ tắt, nhấn  để khởi động lại máy giặt.





## Tình huống thực tế

Bạn muốn kết thúc một chu trình kéo dài hai giờ sau 3 giờ tính từ bây giờ. Để làm điều này, bạn thêm tùy chọn Hẹn giờ tắt vào chu trình hiện tại với cài đặt 3 giờ và nhấn **Bắt đầu/Tạm dừng** vào lúc 2:00 p.m. Sau đó, chuyện gì sẽ xảy ra? Máy giặt bắt đầu hoạt động vào lúc 3:00 p.m. và kết thúc vào lúc 5:00 p.m. Dưới đây là dòng thời gian cho ví dụ này.





## Khóa trẻ em

Để tránh trường hợp trẻ em hoặc trẻ sơ sinh vô tình khởi động hoặc thiết lập máy giặt, chức năng Khóa trẻ em sẽ khóa mọi nút ngoại trừ  và .

1. Nhấn .
2. Xoay **Nút xoay** để chọn **Khóa trẻ em**, sau đó nhấn .
3. Nhấn  để chọn **Bật** hoặc **Tắt**.
  - Biểu tượng Khóa trẻ em  sẽ bật khi chức năng này được bật.

## LƯU Ý

- Khi Khóa trẻ em được bật, mọi nút đều sẽ bị vô hiệu ngoại trừ  và . Cửa máy giặt cũng sẽ được khóa.
- Nếu vào một nút trong khi trong khi Khóa trẻ em đang bật thì thông báo **"Bật Khóa trẻ em"** sẽ hiện lên.
- Bạn không thể mở cửa sau khi chu trình kết thúc nếu Khóa trẻ em đang bật. Tắt chức năng này trước khi mở cửa để lấy đồ giặt ra.



# Vận hành

## Chức năng hệ thống

### Sử dụng các chức năng hệ thống

1. Nhấn và giữ  trong 3 giây.
2. Xoay **Nút xoay** và chọn chức năng hệ thống mong muốn, sau đó nhấn .
3. Nhấn  để thay đổi cài đặt của chức năng đã chọn hoặc khởi động chức năng.

#### LƯU Ý

Để trở lại màn hình chính, nhấn  thêm một lần nữa hoặc xoay **Nút xoay** để chọn **Quay lại** và nhấn .

### Độ cứng của nước

Chọn độ cứng của nước theo khu vực của bạn. Nồng độ chất giặt tẩy sẽ tự động điều chỉnh theo cài đặt độ cứng của nước.

1. Nhấn và giữ  trong 3 giây.
2. Xoay **Nút xoay** để chọn **Độ cứng của nước**, sau đó nhấn .
3. Nhấn  để chọn cài đặt mong muốn.
  - Cài đặt mặc định là Trung bình.
  - Bạn có thể chọn Trung bình, Cứng, hoặc Mềm.

### Nước xả

Bạn có thể chọn nồng độ nước xả vải.

1. Nhấn và giữ  trong 3 giây.
2. Xoay **Nút xoay** để chọn **Nước xả**, sau đó nhấn .
3. Nhấn  để chọn cài đặt mong muốn.
  - Cài đặt mặc định là 1x.
  - Bạn có thể chọn 1x, 2x, hoặc 3x.

#### LƯU Ý

Lượng nước xả vải được phân phối sẽ giảm khi nồng độ tăng lên.

### Mô hình AI

Chức năng này sẽ lưu các chu trình và cài đặt thường được sử dụng. Khi bạn bật chức năng này, máy giặt sẽ ghi nhớ các chu trình bạn sử dụng nhiều nhất và các cài đặt của chúng (Nhiệt độ, Xả, Vắt) và hiển thị chúng theo thứ tự tần suất.

1. Nhấn và giữ  trong 3 giây.
2. Xoay **Nút xoay** để chọn **Mô hình AI**, sau đó nhấn .
3. Nhấn  để chọn **Bật** hoặc **Tắt**.
  - Cài đặt mặc định là Bật. Đặt sang Tắt nếu bạn không muốn sử dụng chức năng này.
  - Khi bạn tắt chức năng này, mọi dữ liệu được lưu sẽ được đặt lại.



## Báo động

Bạn có thể bật hoặc tắt tiếng của máy giặt. Khi chức năng này được đặt là Tắt, thông báo Giặt thêm, âm thanh khi hoàn tất chu trình và tiếng bíp khi tắt nguồn sẽ không phát. Tuy nhiên, những âm thanh khác sẽ vẫn phát.

1. Nhấn và giữ  trong 3 giây.
2. Xoay **Nút xoay** để chọn **Báo động**, sau đó nhấn **O**.
3. Nhấn **O** để chọn **Bật** hoặc **Tắt**.
  - Cài đặt mặc định là Bật.

## LƯU Ý

Cài đặt này sẽ không thay đổi ngay cả khi bạn khởi động lại máy giặt.



## Hiệu chuẩn

Bạn có thể chạy hiệu chuẩn lại để xác định trọng lượng chính xác.

1. Nhấn và giữ  trong 3 giây.
2. Xoay **Nút xoay** để chọn **Hiệu chuẩn**, sau đó nhấn **O**.
  - Hiệu chuẩn sẽ không bắt đầu nếu cửa không được đóng đúng cách.
  - Lồng giặt sẽ xoay cùng chiều và ngược chiều kim đồng hồ trong khoảng 3 phút.
3. Khi kết thúc hiệu chuẩn, thông báo “Hoàn tất hiệu chuẩn” sẽ xuất hiện trên màn hình và máy giặt sẽ tự động tắt.

## Wi-Fi



Bạn có thể bật hoặc tắt Wi-Fi máy giặt.

1. Nhấn và giữ  trong 3 giây.
2. Xoay **Nút xoay** để chọn **Wi-Fi**, sau đó nhấn **O**.
3. Nhấn **O** để chọn **Bật** hoặc **Tắt**.
  - Wifi của máy giặt được tắt theo cài đặt mặc định xuất xưởng. Tuy nhiên, Wifi máy giặt tự động bật khi bạn bật máy giặt lần đầu tiên. Sau đó, cài đặt Wi-Fi cuối cùng sẽ duy trì bất kể trạng thái nguồn điện của máy giặt.
  - Sau khi bạn bật Wifi máy giặt và kết nối mạng, máy giặt sẽ duy trì kết nối mạng ngay cả khi bạn tắt nguồn.
  - Wi-Fi  cho biết máy giặt được kết nối với bộ định tuyến thông qua kết nối Wi-Fi.

# Vận hành



## Ngôn ngữ

Bạn có thể thay đổi ngôn ngữ hệ thống.

1. Nhấn và giữ  trong 3 giây.
2. Xoay **Nút xoay** để chọn **Ngôn ngữ**, sau đó nhấn .
3. Xoay **Nút xoay** để chọn ngôn ngữ mong muốn, sau đó nhấn .

## Khôi phục về cài đặt gốc

Bạn có thể cài đặt lại máy giặt.

1. Nhấn và giữ  trong 3 giây.
2. Xoay **Nút xoay** để chọn **Khôi phục về cài đặt gốc**, sau đó nhấn .
  - Máy giặt của bạn sẽ trở về cài đặt xuất xưởng.

## Các tính năng đặc biệt

### Giặt thêm (Chỉ có ở một số kiểu máy)

Để thêm đồ giặt sau khi chu trình giặt bắt đầu, hãy sử dụng cửa Giặt thêm.

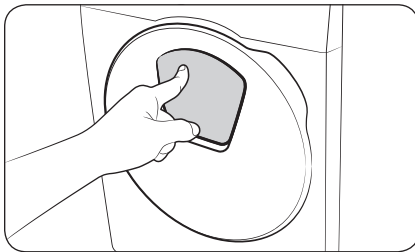

1. Nhấn và giữ  để dừng chu trình giặt.
2. Nhấn vào khu vực phía trên của cửa Giặt thêm để mở khóa cửa. Cửa sẽ hơi di chuyển vào trong khi bạn nhấn và sau đó mở ra.

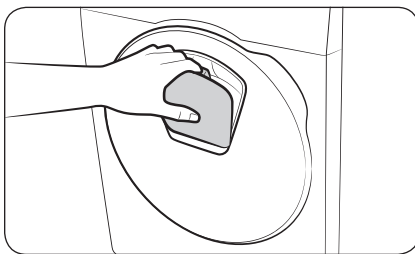

3. Mở hoàn toàn cửa Giặt thêm, sau đó cho thêm đồ giặt qua cửa Giặt thêm vào lồng giặt.
4. Nâng cửa Giặt thêm về vị trí, sau đó khóa cửa bằng cách đẩy khu vực phía trên của cửa cho đến khi nghe thấy tiếng tách. Sau đó nhấn và giữ  một lần nữa để trở về chu trình giặt.



#### **KHUYẾN CÁO**

Không tác động quá nhiều lực trên cửa Giặt thêm. Nó có thể gãy.



#### **LƯU Ý**

Nước bên trong lồng giặt sẽ không bị rò rỉ nếu cửa Giặt thêm được đóng đúng cách. Những giọt nước có thể hình thành xung quanh cửa Giặt thêm, nhưng nước sẽ không rò rỉ từ bên trong lồng giặt. Đó là điều bình thường.

### KHUYẾN CÁO

- Không mở cửa Giặt thêm nếu bọt xà phòng đã hình thành bên trong lồng giặt và dâng lên cao hơn mức cửa Giặt thêm.
- Không cố gắng mở cửa Giặt thêm trong khi máy đang hoạt động mà không nhấn và giữ  trước tiên. Xin lưu ý rằng cửa Giặt thêm có thể vô tình bị mở (không nhấn và giữ ) khi việc giặt hoàn tất.
- Không bỏ vào quá nhiều đồ qua cửa Giặt thêm. Hiệu suất có thể bị giảm.
- Không sử dụng phần dưới của cửa Giặt thêm như một tay cầm. Ngón tay của bạn có thể bị kẹt.
- Đảm bảo rằng không có đồ giặt bị kẹt ở cửa Giặt thêm.
- Giữ thú cưng của bạn cách xa máy giặt, đặc biệt là cửa Giặt thêm.
- Khi sử dụng nước nóng để giặt, cửa Giặt thêm có vẻ như bị rò rỉ nước sau khi mở và đóng cửa Giặt thêm. Đó là điều bình thường, đơn giản là vì hơi nước phát ra từ việc mở cửa Giặt thêm đã ngưng tụ và tạo thành giọt nước trên bề mặt.
- Khi cửa Giặt thêm đóng lại, cửa sẽ kín và nước không thể rò rỉ. Tuy nhiên, bạn có thể thấy dường như là nước bị rò rỉ xung quanh cửa - một ít nước còn sót lại xung quanh cửa Giặt thêm có thể tạo thành giọt nước. Đó là điều bình thường.
- Bạn không thể mở cửa chính hoặc cửa Giặt thêm khi nhiệt độ nước trên 50 °C. Nếu mực nước bên trong lồng giặt cao hơn một điểm nào đó, cửa chính sẽ không thể mở ra được.
- Nếu mã thông tin "**Cửa Addwash đang mở**" xuất hiện trên màn hình, hãy xem phần **Mã thông tin** để biết cách xử lý.
- Giữ cửa Giặt thêm và vùng xung quanh luôn sạch sẽ. Cặn hoặc chất giặt tẩy ở trên hoặc xung quanh các đệm cửa Giặt thêm có thể gây rò rỉ.



### Thêm đồ giặt cho các kiểu máy không có cửa Giặt thêm (chỉ dành cho một số kiểu máy)

1. Nhấn và giữ  để dừng chu trình giặt.
2. Mở cửa và thêm đồ giặt vào lồng giặt.
3. Đóng cửa, sau đó nhấn và giữ  một lần nữa để trở về chu trình giặt.

### Smart Control (chỉ dành cho một số kiểu máy)

Bạn có thể kết nối với ứng dụng SmartThings và điều khiển máy giặt từ xa.

#### Kết nối máy giặt của bạn

1. Tải xuống và mở ứng dụng SmartThings trên điện thoại thông minh hoặc máy tính bảng (Android và iOS).
2. Nhấn  để bật máy giặt.
3. Nhấn và giữ .
  - a. Máy giặt vào chế độ AP và kết nối với điện thoại thông minh hoặc máy tính bảng của bạn.
  - b. Nhấn  để xác thực máy giặt.
  - c. Sau khi quá trình xác thực hoàn tất, máy giặt của bạn đã được kết nối thành công với ứng dụng.
    - Bạn có thể sử dụng các tính năng khác nhau có sẵn trên ứng dụng SmartThings.

### LƯU Ý

- Nếu máy giặt không thể kết nối với ứng dụng SmartThings, hãy thử lại.



# Vận hành

- Kiểm tra bộ định tuyến nếu bạn gặp sự cố kết nối Internet sau khi kết nối máy giặt với ứng dụng SmartThings.
- Nếu Wi-Fi bị tắt, hãy nhấn và giữ  trong 3 giây để vào menu chức năng Hệ thống, chọn Wi-Fi để bật.
- Việc bật Wifi máy giặt sẽ cho phép bạn kết nối với máy giặt qua ứng dụng SmartThings trên điện thoại thông minh hoặc máy tính bảng, bất kể trạng thái nguồn của máy giặt. Tuy nhiên, máy giặt sẽ ở trạng thái ngoại tuyến trên ứng dụng SmartThings nếu Wi-Fi máy giặt đang tắt.
- Đóng cửa trước khi khởi động chức năng Smart Control.
- Nếu bạn sử dụng máy giặt trong một khoảng thời gian mà không kết nối với ứng dụng SmartThings, thông báo bật mở về Smart Control sẽ hiển thị trong 3 giây.
- Nếu Wifi của máy giặt không được kết nối với AP (điểm truy cập), Wi-Fi sẽ tắt khi bạn tắt nguồn.

## Duy trì kết nối

Thiết lập chức năng Duy trì kết nối trong ứng dụng SmartThings để Smart Control luôn được bật vào cuối chu trình. Máy giặt duy trì kết nối với ứng dụng để bạn có thể đưa ra những hướng dẫn bổ sung, cho dù bạn ở nhà hay vắng nhà.

1. Nếu bạn bật chức năng Duy trì kết nối trên ứng dụng SmartThings, máy giặt sẽ duy trì chế độ chờ tiết kiệm điện sau khi hoàn thành chu trình.
  - Chức năng Duy trì kết nối sẽ tiếp tục hoạt động lên đến 7 ngày nếu cửa đóng.
2. Khi chức năng Duy trì kết nối hoạt động, các biểu tượng Smart Control, Khóa cửa, và Wi-Fi sẽ sáng trên màn hình máy giặt.
3. Bạn có thể điều khiển máy giặt, thêm chu trình xả, vắt hoặc sấy khô một cách tiện lợi bằng ứng dụng SmartThings.

## LƯU Ý

- Máy giặt chuyển sang chế độ chờ tiết kiệm điện khi tạm dừng hoạt động ngay cả khi máy không được kết nối với ứng dụng SmartThings.
- Trong một số trường hợp, chỉ có biểu tượng Khóa cửa phát sáng.





## SmartThings

### Kết nối Wi-Fi

Trên điện thoại thông minh hoặc máy tính bảng, vào **Settings (Cài đặt)**, bật kết nối không dây và chọn một AP (Điểm truy cập).

- Thiết bị hỗ trợ giao thức Wi-Fi 2,4 GHz.

### Tài

Trên chợ ứng dụng (Cửa hàng Google Play, Apple Store, Samsung Galaxy Apps), tìm ứng dụng SmartThings bằng từ khóa tìm kiếm "SmartThings". Tải về và cài đặt ứng dụng trên thiết bị di động của bạn.

#### LƯU Ý

Để cải thiện hiệu suất, ứng dụng này có thể thay đổi mà không có thông báo.

### Đăng nhập

Trước tiên bạn phải đăng nhập vào SmartThings bằng tài khoản Samsung. Để tạo tài khoản Samsung mới, làm theo hướng dẫn trên ứng dụng. Bạn không cần ứng dụng khác để tạo tài khoản.

#### LƯU Ý

Nếu bạn có tài khoản Samsung, hãy sử dụng tài khoản này để đăng nhập. Điện thoại thông minh hoặc máy tính bảng Samsung đã đăng ký sẽ tự động đăng nhập.

### Để đăng ký thiết bị vào SmartThings

1. Đảm bảo điện thoại thông minh hoặc máy tính bảng đã kết nối với mạng không dây. Nếu chưa, hãy truy cập **Settings (Cài đặt)**, bật kết nối không dây và chọn một AP (Điểm truy cập).
2. Mở **SmartThings** trên điện thoại thông minh hoặc máy tính bảng.
3. Nếu thông báo "A new device is found. (Tìm thấy thiết bị mới.)" hiển thị, hãy chọn **Add (Thêm)**.
4. Nếu không có thông báo nào xuất hiện, chọn **+** và chọn thiết bị của bạn trong danh sách các thiết bị có sẵn. Nếu thiết bị của bạn không có trong danh sách, chọn **Device Type (Loại thiết bị) > Specific Device Model (Kiểu máy cụ thể)**, sau đó thêm thiết bị thủ công.
5. Đăng ký máy giặt với ứng dụng SmartThings như sau.
  - a. Thêm máy giặt vào SmartThings Đảm bảo máy giặt được kết nối với SmartThings.
  - b. Khi việc đăng ký hoàn tất, máy giặt sẽ xuất hiện trên điện thoại thông minh hoặc máy tính bảng.



# Vận hành

## Thông báo nguồn mở

Phần mềm đi kèm với sản phẩm này có chứa mã nguồn mở. Bạn có thể nhận mã nguồn tương ứng trong khoảng thời gian ba năm sau lần giao hàng cuối cùng của sản phẩm này bằng cách liên hệ với đội ngũ hỗ trợ của chúng tôi qua <http://opensource.samsung.com> (Vui lòng sử dụng menu “Truy vấn”).

Bạn cũng có thể lấy mã nguồn hoàn chỉnh tương ứng qua phương tiện vật lý như đĩa CD-ROM; yêu cầu một khoản phí tối thiểu.

URL sau [http://opensource.samsung.com/opensource/SMART\\_AT\\_051/seq/0](http://opensource.samsung.com/opensource/SMART_AT_051/seq/0) dẫn đến thông tin giấy phép nguồn mở liên quan đến sản phẩm này. Đề nghị này có giá trị đối với bất kỳ ai nhận được thông tin này.



### LƯU Ý

Khi kích hoạt Wi-Fi, mức tiêu thụ năng lượng sẽ tăng lên so với các giá trị được chỉ định trong thông tin chỉ báo.





# Bảo trì

Giữ máy giặt sạch sẽ để ngăn chặn sự suy giảm hiệu suất và duy trì tuổi thọ hoạt động của thiết bị.

## Vệ sinh lồng giặt+

Thực hiện chu trình này thường xuyên để vệ sinh lồng giặt và loại bỏ vi khuẩn. Chu trình này làm nóng nước lên khoảng 60 °C đến 70 °C, đồng thời loại bỏ chất bẩn tích tụ khỏi miếng đệm cửa cao su.

1. Nhấn .
2. Xoay **Nút xoay** để chọn **Vệ sinh lồng giặt+**.
3. Nhấn và giữ .

### KHUYẾN CÁO

- Không sử dụng bất kỳ chất tẩy rửa nào để vệ sinh lồng giặt. Cặn hóa chất trong lồng giặt có thể gây hư hại đồ giặt hoặc lồng giặt của máy giặt.
- Để ngăn chặn cặn vôi tích tụ, hãy thêm lượng chất giặt tẩy thích hợp theo độ cứng của nước tại địa phương hoặc thêm phụ gia làm mềm nước cùng với chất giặt tẩy.

### Nhắc nhở Vệ sinh lồng giặt+

Tùy theo kiểu máy, nhắc nhở **Vệ sinh lồng giặt+** có thể là biểu tượng hoặc đèn LED.

Đối với biểu tượng, nó sẽ sáng lên trên bảng điều khiển.

Nếu là đèn LED, thì đèn LED sẽ sáng bên cạnh **Vệ sinh lồng giặt+**, hoặc trên khu vực tùy chọn của bảng điều khiển.

- Nhắc nhở **Vệ sinh lồng giặt+** sẽ nhấp nháy trên bảng điều khiển một lần sau mỗi 40 lần giặt. Bạn nên thường xuyên thực hiện **Vệ sinh lồng giặt+**.
- Khi lần đầu tiên nhìn thấy nhắc nhở này nhấp nháy, bạn có thể bỏ qua nhắc nhở trong 6 lần giặt liên tiếp. Từ lần giặt thứ 7, nhắc nhở sẽ không còn xuất hiện nữa. Tuy nhiên, nó sẽ xuất hiện trở lại vào lần giặt 40 thứ hai.
- Kể cả sau khi quy trình cuối cùng bị chấm dứt, thông báo "0" có thể vẫn duy trì.
- Bạn có thể ghi lại số lần chạy chu trình **Vệ sinh lồng giặt+** bằng cách nhấn . Việc này không làm dừng hoặc tắt máy mà đánh dấu số lần chu trình của bạn.
- Kể cả khi "0" không xuất hiện, máy vẫn hoạt động bình thường.
- Chúng tôi khuyến nghị vận hành chu trình này thường xuyên vì mục đích vệ sinh.



# Bảo trì

## Thoát nước khẩn cấp

Trong trường hợp mất điện, thoát nước bên trong lồng giặt trước khi lấy đồ giặt ra.

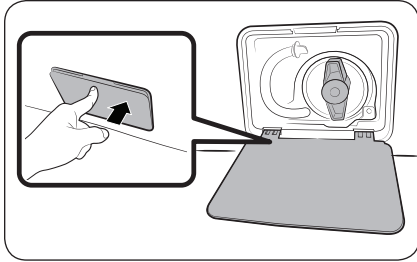

1. Tắt nguồn và rút phích cắm của máy giặt ra khỏi ổ cắm điện.
2. Nhấn nhẹ phần mặt trên của **nắp đậy** để mở.

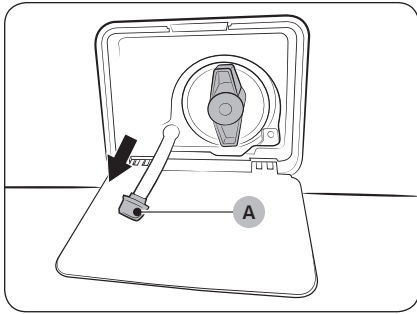

3. Đặt một vật chứa đủ lớn bên cạnh nắp và kéo ống thoát nước khẩn cấp đến vật chứa trong khi giữ **nắp đậy ống (A)**.

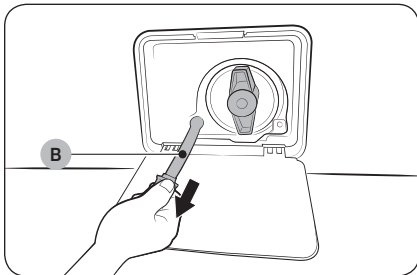

4. Mở nắp đậy ống và để cho nước trong **Ống thoát nước khẩn cấp (B)** chảy vào vật chứa.
5. Khi thực hiện xong, đóng nắp ống và lắp lại ống. Sau đó, đóng nắp bộ lọc.

### LƯU Ý

Sử dụng một thùng chứa lớn bởi vì nước trong lồng giặt có thể nhiều hơn so với dự kiến.



## Vệ sinh

### Bề mặt của máy giặt

Sử dụng một miếng vải mềm với chất tẩy rửa gia dụng không ăn mòn. Không phun nước lên máy giặt.

### Cửa Giặt thêm (chỉ dành cho một số kiểu máy)

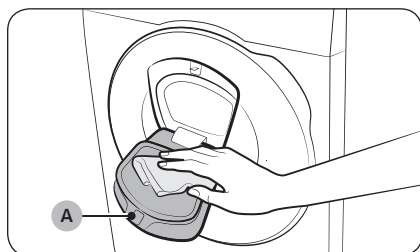

1. Mở cửa Giặt thêm.
2. Sử dụng một miếng vải ướt để vệ sinh cửa Giặt thêm.
  - Không sử dụng chất tẩy rửa. Có thể gây mất màu.
  - Hãy cẩn thận khi làm vệ sinh đệm cao su và **bộ khóa (A)**.
  - Thường xuyên lau bụi ở khu vực cửa.
3. Lau sạch và đóng cửa Giặt thêm cho đến khi bạn nghe một tiếng tách.

### ⚠ KHUYẾN CÁO

- Không tác động nhiều lực lên cửa Giặt thêm. Nó có thể gãy.
- Không để cửa Giặt thêm mở trong khi máy đang hoạt động.
- Không được đặt vật nặng lên cửa Giặt thêm bất kỳ lúc nào.
- Để ngăn ngừa thương tích, không chạm vào cửa Giặt thêm trong khi lồng giặt đang quay.
- Không mở cửa Giặt thêm trong khi máy đang hoạt động. Điều này có thể gây ra thương tích.
- Không sử dụng bảng điều khiển tính năng trong khi cửa Giặt thêm đang mở. Điều này có thể gây thương tích hoặc trục trặc hệ thống.
- Không bỏ vào các vật không phải đồ giặt.
- Không bỏ vào lồng giặt các vật cồng kềnh qua cửa Giặt thêm.
- Không kéo đệm cao su ra khỏi cửa Giặt thêm khi làm vệ sinh. Điều này có thể gây ra hư hại.



# Bảo trì

## Lưới lọc

Làm vệ sinh lưới lọc của ống nước một hoặc hai lần mỗi năm.

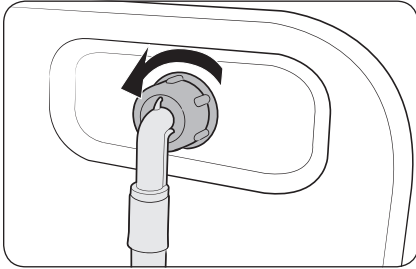

1. Tắt máy giặt và rút phích cắm dây nguồn.
2. Đóng vòi nước.
3. Nới lỏng và tháo ống nước ở phía sau máy giặt. Bọc vòi nước bằng một miếng vải để ngăn không cho nước phun ra.

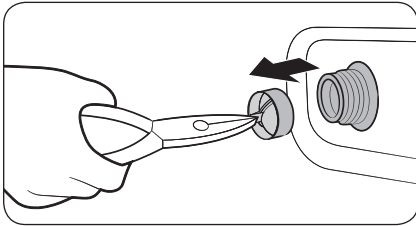

4. Dùng kim để kéo lưới lọc ra khỏi van nước vào.
5. Nhấn chìm lưới lọc sâu trong nước sao cho đầu nổi có ren cũng ngập nước.
6. Phơi khô lưới lọc hoàn toàn trong bóng râm.
7. Lắp lại lưới lọc vào van nước vào và nối lại ống nước vào van nước vào.
8. Mở vòi nước.

### LƯU Ý

Nếu lưới lọc bị tắc, mã thông tin "**Kiểm tra nguồn cấp nước**" sẽ xuất hiện trên màn hình.



## Bộ lọc cặn

Bạn nên vệ sinh bộ lọc cặn 2 tháng một lần để ngăn ngừa tắc nghẽn. Bộ lọc cặn bị nghẹt có thể làm giảm hiệu ứng bọt.

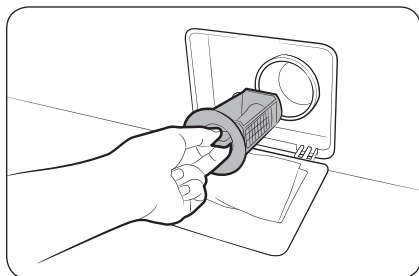

1. Tắt máy giặt và rút phích cắm dây nguồn.
2. Xả hết nước còn lại bên trong lồng giặt. Xem phần **Thoát nước khẩn cấp**.
3. Nhấn nhẹ phần mặt trên của **nắp đậy** để mở.
4. Xoay núm bộ lọc cặn sang bên trái và xả hết nước còn lại.

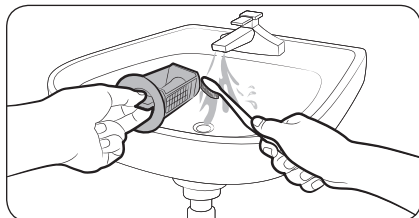

5. Làm vệ sinh bộ lọc cặn bằng bàn chải mềm. Đảm bảo rằng cánh quạt bơm thoát nước bên trong bộ lọc không bị kẹt.
6. Gắn lại bộ lọc cặn và xoay núm bộ lọc sang phải.

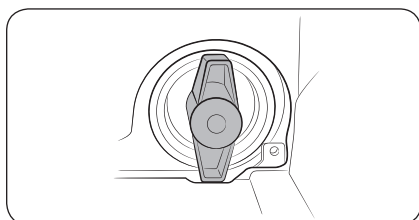

### LƯU Ý

- Một số bộ lọc cặn được trang bị một núm an toàn được thiết kế để ngăn ngừa tai nạn cho trẻ em. Để mở núm an toàn của bộ lọc cặn, hãy đẩy vào và xoay ngược chiều kim đồng hồ. Cơ chế lò xo của núm an toàn này giúp mở bộ lọc ra.
- Để đóng núm an toàn của bộ lọc cặn, xoay nó theo chiều kim đồng hồ. Lò xo phát ra tiếng lạch cạch, đó là điều bình thường.

### LƯU Ý

Nếu bộ lọc bơm bị tắc, mã thông tin "**Kiểm tra việc thoát nước**" sẽ xuất hiện trên màn hình.

### ⚠ KHUYẾN CÁO

- Đảm bảo rằng núm bộ lọc được đóng lại đúng cách sau khi làm vệ sinh bộ lọc. Nếu không, có thể gây rò rỉ.
- Đảm bảo rằng bộ lọc được lắp lại đúng cách sau khi làm vệ sinh. Nếu không, có thể gây trục trặc khi hoạt động hoặc rò rỉ.

# Bảo trì

## Ngăn chứa bột giặt

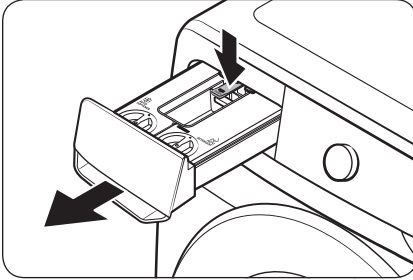

1. Trong khi nhấn **chốt mở** bên trong ngăn kéo, kéo và lấy ngăn chứa chất giặt tẩy ra.

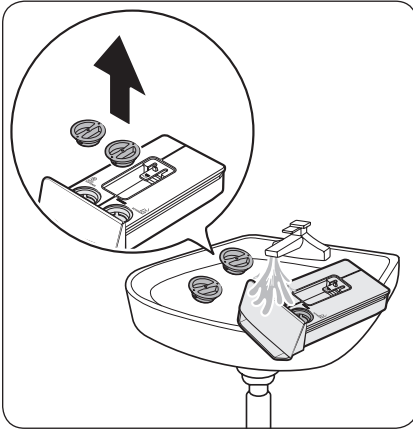

2. Mở nắp và làm sạch bên trong các ngăn chứa chất giặt tẩy rửa/nước xả vải tự động bằng nước.
  - Lau nước và đóng các nắp lại khi bạn làm sạch chúng xong.

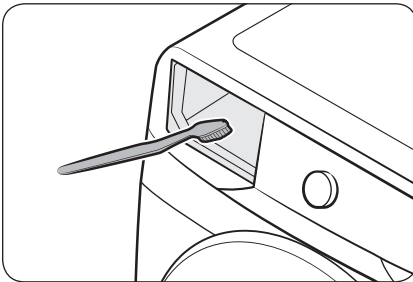

3. Làm sạch hốc ngăn kéo bằng cách sử dụng bàn chải vệ sinh bình để loại bỏ cặn chất tẩy rửa và cặn vôi bám trên hốc ngăn kéo.



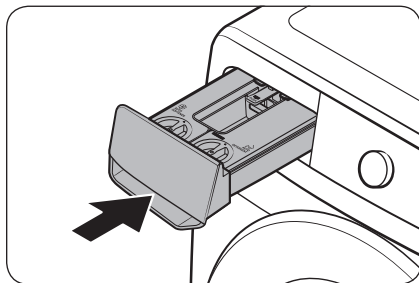

4. Đóng ngăn chứa chất giặt tẩy vào máy giặt.

**LƯU Ý**

Đảm bảo rằng hốc ngăn kéo khô hoàn toàn trước khi lắp ngăn chứa chất giặt tẩy vào.

**⚠ KHUYẾN CÁO**

Không phun nước lên hốc ngăn chứa chất giặt tẩy. Điều này có thể gây điện giật hoặc hỏa hoạn.

# Bảo trì

## Rã đông máy giặt

Máy giặt có thể đông cứng khi nhiệt độ giảm xuống dưới 0 °C.

1. Tắt máy giặt và rút phích cắm dây nguồn.
2. Tưới nước ấm lên vòi nước để nở lòng ống nước.
3. Gỡ vòi nước và ngâm nó vào trong nước ấm.
4. Đổ nước ấm vào lồng giặt và để yên trong 10 phút.
5. Nối lại ống nước vào vòi nước.

### LƯU Ý

Nếu máy giặt vẫn không hoạt động bình thường, lặp lại các bước trên cho đến khi nó hoạt động bình thường.

## Bảo quản khi không sử dụng trong một khoảng thời gian dài

Tránh để máy giặt không sử dụng trong một thời gian dài. Trong trường hợp này, xả hết nước khỏi máy giặt và rút dây nguồn.

1. Xoay **Nút xoay** để chọn **Xả+Vắt**.
2. Để trống lồng giặt, sau đó nhấn và giữ **▶|**.
3. Khi chu trình hoàn tất, đóng vòi nước và tháo ống nước.
4. Tắt máy giặt và rút phích cắm dây nguồn.
5. Mở cửa cho không khí lưu thông qua lồng giặt.



# Xử lý sự cố

Nếu có bất kỳ sự cố nào, hãy kiểm tra thông báo trên màn hình LCD và làm theo hướng dẫn trên màn hình. Nếu sự cố vẫn tiếp diễn, vui lòng liên hệ với trung tâm dịch vụ khách hàng.

## Các điểm kiểm tra

Nếu bạn gặp vấn đề với máy giặt, đầu tiên hãy kiểm tra bảng dưới đây và thử làm theo những gợi ý này.

Vấn đề	Hành động
<b>Không hoạt động.</b>	<ul style="list-style-type: none"> <li>• Đảm bảo rằng đã cắm phích cắm dây nguồn máy giặt vào ổ điện.</li> <li>• Đảm bảo rằng cửa đã được đóng kín.</li> <li>• Đảm bảo rằng vòi nước đã mở.</li> <li>• Nhấn và giữ▷   để khởi động máy giặt.</li> <li>• Đảm bảo Khóa trẻ em không được kích hoạt.</li> <li>• Trước khi máy giặt bắt đầu nhận nước, máy sẽ tạo ra một loạt các tiếng tách để kiểm tra khóa cửa và thoát nước nhanh.</li> <li>• Kiểm tra cầu chì hoặc cài đặt lại cầu dao tự ngắt.</li> <li>• Kiểm tra xem điện có được cung cấp đúng cách không.</li> <li>• Phát hiện điện áp thấp. <ul style="list-style-type: none"> <li>- Kiểm tra xem dây nguồn được cắm vào chưa.</li> </ul> </li> <li>• Đảm bảo rằng đồ giặt không bị kẹt ở cửa.</li> <li>• Thông báo "<b>Cửa Addwash đang mở</b>" khi bạn mở cửa Giặt thêm mà không nhấn và giữ▷  . Nếu điều này xảy ra, thực hiện một trong các việc sau:</li> <li>• Nhấn cửa Giặt thêm để đóng đúng cách. Sau đó nhấn giữ▷   và thử lại.</li> <li>• Để thêm đồ giặt, hãy mở cửa Giặt thêm và cho đồ vào. Đóng hoàn toàn cửa Giặt thêm. Sau đó nhấn và giữ▷   để hoạt động trở lại.</li> </ul>
<b>Cung cấp nước không đủ, hoặc không có nước được cung cấp.</b>	<ul style="list-style-type: none"> <li>• Mở hoàn toàn vòi nước.</li> <li>• Đảm bảo rằng cửa đã được đóng kín.</li> <li>• Đảm bảo rằng ống cấp nước không bị đóng băng.</li> <li>• Đảm bảo rằng vòi nước không bị xoắn hoặc nghẹt.</li> <li>• Đảm bảo áp lực nước đủ lớn.</li> <li>• Đảm bảo rằng vòi nước lạnh và vòi nước nóng được kết nối đúng.</li> <li>• Làm vệ sinh lưới lọc vì nó có thể bị nghẹt.</li> </ul>
<b>Sau một chu trình, bột giặt vẫn còn trong ngăn chứa bột giặt.</b>	<ul style="list-style-type: none"> <li>• Đảm bảo rằng máy giặt đang chạy với đủ áp lực nước.</li> <li>• Đảm bảo rằng bột giặt được đổ vào giữa ngăn chứa bột giặt.</li> <li>• Đảm bảo rằng nắp xả được lắp đúng cách.</li> <li>• Nếu sử dụng bột giặt dạng hạt, đảm bảo bộ chọn bột giặt nằm ở vị trí phía trên.</li> <li>• Tháo nắp xả và vệ sinh ngăn chứa bột giặt.</li> </ul>





# Xử lý sự cố

Vấn đề	Hành động
Rung động quá mức hoặc phát ra tiếng ồn.	<ul style="list-style-type: none"> <li>Đảm bảo rằng máy giặt được lắp đặt trên một sàn phẳng, chắc chắn và không trơn trượt. Nếu sàn nhà không phẳng, sử dụng chân cân bằng để điều chỉnh độ cao của máy giặt.</li> <li>Đảm bảo rằng đã tháo các bu lông đóng thùng.</li> <li>Hãy chắc chắn rằng máy giặt không tiếp xúc với bất kỳ vật nào khác.</li> <li>Đảm bảo rằng lượng đồ giặt đã được cân bằng.</li> <li>Động cơ có thể phát ra tiếng ồn trong quá trình hoạt động bình thường.</li> <li>Đồ bảo hộ hoặc quần áo trang trí bằng kim loại có thể gây ra tiếng ồn trong khi được giặt. Đó là điều bình thường.</li> <li>Vật bằng kim loại như đồng xu có thể gây ra tiếng ồn. Sau khi giặt, lấy các vật này khỏi lồng giặt hoặc ngăn bộ lọc.</li> <li>Hãy rải đều đồ giặt ra. Nếu chỉ giặt một món đồ duy nhất, như áo choàng tắm hoặc quần jean, lần vắt sau cùng có thể không đạt yêu cầu và thông báo kiểm tra <b>"Phát hiện đồ giặt không cân bằng"</b> sẽ xuất hiện trên màn hình.</li> </ul>
Không thoát nước hoặc vắt.	<ul style="list-style-type: none"> <li>Đảm bảo rằng ống xả được kéo thẳng suốt chiều dài đến hệ thống thoát nước. Nếu bạn gặp phải vấn đề về thoát nước, hãy gọi cho dịch vụ sửa chữa.</li> <li>Đảm bảo rằng bộ lọc chặn không bị nghẹt.</li> <li>Đóng cửa, nhấn và giữ▷  .</li> <li>Vì sự an toàn của bạn, máy giặt sẽ không quay hoặc vắt trừ khi cửa được đóng lại.</li> <li>Đảm bảo rằng ống xả không bị đóng băng hoặc nghẹt.</li> <li>Đảm bảo rằng vòi xả được kết nối với hệ thống thoát nước không bị nghẹt.</li> <li>Nếu máy giặt không được cung cấp đủ điện, máy giặt tạm thời sẽ không xả hoặc vắt. Ngay sau khi máy giặt được cung cấp đầy đủ điện năng, nó sẽ hoạt động bình thường.</li> <li>Đảm bảo rằng ống xả được đặt đúng vị trí, tùy thuộc vào kiểu kết nối.</li> <li>Làm vệ sinh bộ lọc chặn vì nó có thể bị nghẹt.</li> </ul>
Cửa không mở.	<ul style="list-style-type: none"> <li>Nhấn và giữ▷   để dừng máy giặt.</li> <li>Có thể mất một lúc trước khi cơ chế khóa cửa mở ra.</li> <li>Cửa sẽ không mở sau 3 phút tính từ khi máy giặt dừng hoặc tắt nguồn.</li> <li>Đảm bảo rằng toàn bộ nước trong lồng giặt đã thoát hết.</li> <li>Cửa có thể không mở nếu nước vẫn còn trong lồng giặt. Xả nước trong lồng giặt và mở cửa bằng tay.</li> <li>Đảm bảo rằng đèn khóa cửa đã tắt. Đèn khóa cửa sẽ tắt sau khi máy giặt đã xả hết nước.</li> </ul>
Bọt quá mức	<ul style="list-style-type: none"> <li>Đảm bảo rằng bạn sử dụng loại bột giặt thích hợp được đề nghị.</li> <li>Sử dụng loại bột giặt hiệu quả cao (HE) để ngăn ngừa bọt quá mức.</li> <li>Giảm lượng bột giặt đối với nước mềm, tải ít, hoặc đồ giặt chỉ bẩn nhẹ.</li> <li>Bột giặt hiệu quả thấp không được khuyến nghị.</li> </ul>



Vấn đề	Hành động
<b>Không thể bỏ thêm xà phòng.</b>	<ul style="list-style-type: none"> <li>Đảm bảo rằng lượng bột giặt còn lại và chất làm mềm vải không vượt quá giới hạn.</li> </ul>
<b>Ngừng máy.</b>	<ul style="list-style-type: none"> <li>Cắm phích cắm dây nguồn vào ổ cắm đang có điện.</li> <li>Kiểm tra cầu chì hoặc cài đặt lại cầu dao tự ngắt.</li> <li>Đóng cửa, nhấn và giữ &gt;   để khởi động máy giặt. Vì sự an toàn của bạn, máy giặt sẽ không quay hoặc vắt trừ khi cửa được đóng lại.</li> <li>Trước khi máy giặt bắt đầu nhận nước, máy sẽ tạo ra một loạt các tiếng tách để kiểm tra khóa cửa và thoát nước nhanh.</li> <li>Máy có thể tạm dừng hoặc có khoảng thời gian ngâm trong chu trình. Hãy chờ một thời gian ngắn và máy giặt có thể khởi động.</li> <li>Đảm bảo rằng lưới lọc trên ống nước ở vòi nước không bị nghẹt. Làm vệ sinh lưới lọc định kỳ.</li> <li>Nếu máy giặt không được cung cấp đủ điện, máy giặt tạm thời sẽ không xả hoặc vắt. Ngay sau khi máy giặt được cung cấp đầy đủ điện năng, nó sẽ hoạt động bình thường.</li> </ul>
<b>Nhiệt độ nước chảy vào máy không đúng.</b>	<ul style="list-style-type: none"> <li>Mở hoàn toàn cả hai vòi nước.</li> <li>Đảm bảo rằng lựa chọn nhiệt độ chính xác.</li> <li>Đảm bảo rằng các ống được kết nối đúng với các vòi nước. Xả sạch đường ống nước.</li> <li>Đảm bảo rằng máy nước nóng được cài đặt để cung cấp nước nóng tối thiểu 49 °C ở vòi nước. Ngoài ra, kiểm tra công suất máy nước nóng và tốc độ phục hồi.</li> <li>Tháo ống và làm vệ sinh lưới lọc. Lưới lọc có thể bị nghẹt.</li> <li>Trong khi nước chảy vào máy giặt, nhiệt độ nước có thể thay đổi vì tính năng kiểm soát nhiệt độ tự động sẽ kiểm tra nhiệt độ nước vào. Đó là điều bình thường.</li> <li>Trong khi nước chảy vào máy giặt, bạn có thể nhận thấy chỉ có nước nóng và/hoặc nước lạnh đi qua bộ phận cung cấp khi nhiệt độ lạnh hoặc ấm được chọn. Đây là một chức năng bình thường của tính năng kiểm soát nhiệt độ tự động vì máy giặt xác định nhiệt độ của nước.</li> </ul>
<b>Đồ giặt còn ướt ở cuối một chu trình.</b>	<ul style="list-style-type: none"> <li>Chọn tốc độ vắt cao hoặc cực cao.</li> <li>Sử dụng loại bột giặt hiệu quả cao (HE) để giảm bọt quá mức.</li> <li>Tải quá ít. Tải nhỏ (một hoặc hai món đồ) có thể sẽ không cân bằng và không được vắt hoàn toàn.</li> <li>Đảm bảo rằng ống xả không bị xoắn hoặc nghẹt.</li> </ul>



# Xử lý sự cố

Vấn đề	Hành động
Rò rỉ nước.	<ul style="list-style-type: none"> <li>• Đảm bảo rằng cửa đã được đóng kín.</li> <li>• Đảm bảo rằng tất cả các điểm kết nối ống đều chặt.</li> <li>• Đảm bảo rằng điểm cuối của ống xả được lắp đúng và chặt với hệ thống thoát nước.</li> <li>• Tránh quá tải.</li> <li>• Sử dụng loại bột giặt hiệu quả cao (HE) để ngăn ngừa bọt quá mức.</li> <li>• Kiểm tra ống xả nước. <ul style="list-style-type: none"> <li>- Hãy chắc chắn rằng phần cuối của ống thoát nước không đặt trên sàn nhà.</li> <li>- Đảm bảo rằng vòi xả không bị nghẹt.</li> </ul> </li> </ul>
Có mùi hôi.	<ul style="list-style-type: none"> <li>• Bọt quá mức tích tụ trong các rãnh và có thể gây ra mùi hôi.</li> <li>• Chạy chu trình vệ sinh để làm vệ sinh định kỳ.</li> <li>• Làm vệ sinh đệm cửa (màng ngăn).</li> <li>• Làm khô bên trong máy giặt sau khi một chu trình đã kết thúc.</li> </ul>
Không nhìn thấy bong bóng (chỉ các kiểu máy tạo bong bóng).	<ul style="list-style-type: none"> <li>• Bạn có thể không nhìn thấy bong bóng nếu có quá nhiều đồ trong lồng giặt.</li> <li>• Đồ giặt quá bẩn có thể không tạo ra bong bóng.</li> </ul>
Tôi có thể mở cửa Giặt thêm bất cứ lúc nào phải không?	<ul style="list-style-type: none"> <li>• Cửa Giặt thêm chỉ có thể mở ra khi đèn báo  xuất hiện. Tuy nhiên, nó không mở trong các trường hợp sau đây: <ul style="list-style-type: none"> <li>- Khi quy trình đun sôi hoặc sấy đang diễn ra và nhiệt độ bên trong cao.</li> <li>- Nếu bạn cài đặt Khóa trẻ em vì lý do an toàn</li> <li>- Khi chu trình vệ sinh lồng giặt hoặc sấy khô lồng giặt không liên quan đến đồ giặt đang chạy.</li> </ul> </li> </ul>
Một thông báo xuất hiện trên màn hình để nhắc nhở rằng bộ phận phối đang mở.	<ul style="list-style-type: none"> <li>• Kiểm tra ngăn bột giặt đã đóng đúng cách. <ul style="list-style-type: none"> <li>- Mở ngăn bột giặt và đóng lại lần nữa. Đảm bảo nó đã đóng đúng cách.</li> </ul> </li> </ul>

Nếu vấn đề vẫn tiếp diễn, hãy liên hệ với trung tâm dịch vụ. Số điện thoại trung tâm dịch vụ có trên nhãn gắn trên sản phẩm.



## Mã thông tin

Nếu máy giặt không hoạt động, bạn có thể thấy mã thông tin trên màn hình. Kiểm tra bảng dưới đây và thực hiện những đề nghị.

Mã	Hành động
<b>Kiểm tra việc thoát nước</b>	<p>Nước không xả ra ngoài.</p> <ul style="list-style-type: none"> <li>• Đảm bảo rằng ống xả không bị đóng băng hoặc nghẹt.</li> <li>• Đảm bảo rằng ống xả được đặt đúng vị trí, tùy thuộc vào kiểu kết nối.</li> <li>• Làm vệ sinh bộ lọc cạn vì nó có thể bị nghẹt.</li> <li>• Đảm bảo rằng ống xả được kéo thẳng suốt chiều dài đến hệ thống thoát nước.</li> <li>• Nếu mã thông tin vẫn còn xuất hiện, hãy liên hệ trung tâm dịch vụ khách hàng.</li> </ul>
<b>Kiểm tra nguồn cấp nước</b>	<p>Không cấp nước.</p> <ul style="list-style-type: none"> <li>• Đảm bảo rằng vòi nước đã mở.</li> <li>• Đảm bảo rằng ống nước không bị nghẹt.</li> <li>• Đảm bảo rằng vòi nước không bị đóng băng.</li> <li>• Đảm bảo rằng máy giặt đang vận hành với đủ áp lực nước.</li> <li>• Đảm bảo rằng vòi nước lạnh và vòi nước nóng được kết nối đúng.</li> <li>• Làm vệ sinh lưới lọc vì nó có thể bị nghẹt.</li> <li>• Tất cả các nút sẽ bị vô hiệu trong 3 phút sau khi mã thông tin này xuất hiện.</li> <li>• Khi thông báo "<b>Kiểm tra nguồn cấp nước</b>" xuất hiện, máy sẽ xả nước trong 3 phút. Trong lúc đó, nút nguồn sẽ bị vô hiệu.</li> </ul>
<b>Kiểm tra dây dẫn nước</b>	<ul style="list-style-type: none"> <li>• Đảm bảo rằng đường ống nước lạnh được gắn chặt vào vòi nước lạnh. Nếu nó được kết nối với vòi nước nóng, đồ giặt có thể bị biến dạng trong một số chu trình.</li> </ul>
<b>Phát hiện đồ giặt không cân bằng</b>	<p>Máy không thực hiện công đoạn vắt.</p> <ul style="list-style-type: none"> <li>• Đảm bảo rằng đồ giặt được rải ra đồng đều.</li> <li>• Đảm bảo rằng máy giặt được đặt trên một bề mặt bằng phẳng, ổn định.</li> <li>• Hãy rải đều đồ giặt ra. Nếu chỉ giặt một món đồ duy nhất, như áo choàng tắm hoặc quần jean, lần vắt sau cùng có thể không đạt yêu cầu và thông báo kiểm tra "<b>Phát hiện đồ giặt không cân bằng</b>" sẽ xuất hiện trên màn hình.</li> </ul>
<b>Cửa đang mở</b>	<p>Vận hành máy giặt với cửa mở.</p> <ul style="list-style-type: none"> <li>• Đảm bảo rằng cửa đã được đóng kín.</li> <li>• Đảm bảo rằng đồ giặt không bị kẹt ở cửa.</li> </ul>



# Xử lý sự cố

Mã	Hành động
<b>Cửa Addwash đang mở</b> (chỉ có ở một số kiểu máy)	<p>Thông báo này xuất hiện khi bạn mở cửa Giặt thêm mà không nhấn và giữ▷  . Nếu điều này xảy ra, thực hiện một trong các việc sau:</p> <ul style="list-style-type: none"> <li>• Nhấn cửa Giặt thêm để đóng đúng cách. Sau đó nhấn giữ▷   và thử lại.</li> <li>• Để thêm đồ giặt, hãy mở cửa Giặt thêm cho đồ giặt vào. Đóng cửa Giặt thêm đúng cách. Sau đó nhấn và giữ▷   để hoạt động trở lại.</li> </ul>
OC	<p>Nước chảy tràn.</p> <ul style="list-style-type: none"> <li>• Khởi động lại sau khi vắt.</li> <li>• Nếu mã thông tin vẫn còn trên màn hình, hãy liên hệ với trung tâm dịch vụ Samsung tại địa phương.</li> </ul>
LC, LC1	<p>Kiểm tra ống xả nước.</p> <ul style="list-style-type: none"> <li>• Hãy chắc chắn rằng phần cuối của ống thoát nước không đặt trên sàn nhà.</li> <li>• Đảm bảo rằng vòi xả không bị nghẹt.</li> <li>• Nếu mã thông tin vẫn còn, hãy liên hệ với trung tâm dịch vụ chăm sóc khách hàng.</li> </ul>
3C	<p>Kiểm tra động cơ lồng giặt xem có hoạt động không.</p> <ul style="list-style-type: none"> <li>• Thử khởi động lại chu trình.</li> <li>• Nếu mã thông tin vẫn còn, hãy liên hệ với trung tâm dịch vụ chăm sóc khách hàng.</li> </ul>
3CP	<p>Bảng điều khiển điện tử cần được kiểm tra.</p> <ul style="list-style-type: none"> <li>• Thử khởi động lại chu trình.</li> <li>• Nếu mã thông tin vẫn còn, hãy liên hệ với trung tâm dịch vụ chăm sóc khách hàng.</li> </ul>
UC	<p>Kiểm tra động cơ mâm giặt xem có hoạt động không.</p> <ul style="list-style-type: none"> <li>• Kiểm tra xem điện có được cung cấp đúng cách không.</li> <li>• Nếu mã thông tin vẫn còn, hãy liên hệ với trung tâm dịch vụ chăm sóc khách hàng.</li> </ul>
	<p>Phát hiện điện áp thấp.</p> <ul style="list-style-type: none"> <li>• Kiểm tra xem dây nguồn được cắm vào chưa.</li> <li>• Nếu mã thông tin vẫn còn, hãy liên hệ với trung tâm dịch vụ chăm sóc khách hàng.</li> </ul>
HC	<p>Kiểm tra hệ thống cung cấp nhiệt độ cao.</p> <ul style="list-style-type: none"> <li>• Nếu mã thông tin vẫn còn, hãy liên hệ với trung tâm dịch vụ chăm sóc khách hàng.</li> </ul>
1C	<p>Cảm biến mực nước không hoạt động bình thường.</p> <ul style="list-style-type: none"> <li>• Tắt máy và khởi động lại chu trình.</li> <li>• Nếu mã thông tin vẫn còn, hãy liên hệ với trung tâm dịch vụ chăm sóc khách hàng.</li> </ul>





Mã	Hành động
AC	<p>Kiểm tra sự thông tin liên lạc giữa PBA chính và phụ.</p> <ul style="list-style-type: none"> <li>Tắt máy và khởi động lại chu trình.</li> <li>Nếu mã thông tin vẫn còn, hãy liên hệ với trung tâm dịch vụ chăm sóc khách hàng.</li> </ul>
8C	<p>Cảm biến MEMS không hoạt động bình thường.</p> <ul style="list-style-type: none"> <li>Tắt máy và khởi động lại chu trình.</li> <li>Nếu mã thông tin vẫn còn, hãy liên hệ với trung tâm dịch vụ chăm sóc khách hàng.</li> </ul>
AC6	<p>Kiểm tra sự thông tin liên lạc giữa PBA chính và PBA biến tần.</p> <ul style="list-style-type: none"> <li>Tùy thuộc vào tình trạng, máy có thể tự động trở lại hoạt động bình thường.</li> <li>Tắt máy và khởi động lại chu trình.</li> <li>Nếu mã thông tin vẫn còn, hãy liên hệ với trung tâm dịch vụ chăm sóc khách hàng.</li> </ul>
DC1	<p>Khóa/mở khóa Cửa chính không hoạt động bình thường.</p> <ul style="list-style-type: none"> <li>Tắt máy và khởi động lại chu trình.</li> <li>Nếu mã thông tin vẫn còn, hãy liên hệ với trung tâm dịch vụ chăm sóc khách hàng.</li> </ul>
DC3	<p>Cửa Giặt thêm không khóa/mở khóa bình thường.</p> <ul style="list-style-type: none"> <li>Tắt máy và khởi động lại chu trình.</li> <li>Nếu mã thông tin vẫn còn, hãy liên hệ với trung tâm dịch vụ chăm sóc khách hàng.</li> </ul>

Nếu bất kỳ mã thông tin nào vẫn còn trên màn hình, hãy liên hệ với trung tâm dịch vụ Samsung tại địa phương.

# Thông số sản phẩm

## Biểu đồ chăm sóc vải sợi

Các ký hiệu sau cho biết chỉ dẫn chăm sóc hàng may mặc. Nhãn Chăm sóc quần áo bao gồm biểu tượng sấy khô, tẩy, sấy khô và ủi, hoặc giặt khô nếu cần thiết. Việc sử dụng các ký hiệu giúp đảm bảo sự thống nhất giữa các nhà sản xuất hàng may mặc nội địa hoặc nhập khẩu.

Thực hiện theo các nhãn chỉ dẫn chăm sóc để tối đa tuổi thọ của quần áo và giảm thiểu các vấn đề giặt tẩy.

### Giặt

	Giặt bằng nước sôi ở nhiệt độ 95 °C.
	Giặt đồ màu bằng nước ở nhiệt độ 60 °C.
	Giặt đồ màu bằng nước ở nhiệt độ 60 °C. (Giặt đồ màu bằng tính năng "Giặt nhẹ")
	Giặt đồ màu bằng nước ở nhiệt độ 40 °C.
	Giặt nhẹ bằng nước ở nhiệt độ 40 °C.
	Giặt rất nhẹ bằng nước ở nhiệt độ 40 °C.
	Giặt kỹ bằng nước ở nhiệt độ 30 °C.
	Giặt kỹ nhẹ bằng nước ở nhiệt độ 30 °C.
	Giặt kỹ rất nhẹ bằng nước ở nhiệt độ 30 °C.
	Giặt tay.
	Không giặt.

### LƯU Ý

Các con số trong lồng giặt chỉ định nhiệt độ giặt tối đa theo độ C và không được vượt quá.

### Tẩy

	Được phép sử dụng bất kỳ thuốc tẩy nào.
	Chỉ được phép dùng thuốc tẩy oxy.
	Không tẩy.





### Sấy

	Sấy khô bằng máy / Sấy khô ở nhiệt độ 80 °C với quy trình sấy thông thường.
	Sấy khô bằng máy / Sấy khô ở nhiệt độ 60 °C với quy trình sấy nhẹ.
	Không sấy khô bằng máy
	Phơi trên móc treo.
	Phơi nhỏ giọt trên móc treo.
	Phơi trên mặt phẳng.
	Phơi nhỏ giọt trên mặt phẳng.
	Phơi trên móc treo trong bóng râm.
	Phơi nhỏ giọt trên móc treo trong bóng râm.
	Phơi trên mặt phẳng trong bóng râm.
	Phơi nhỏ giọt trên mặt phẳng trong bóng râm.

### LƯU Ý

- Các chấm cho biết mức độ sấy của máy sấy.
- Các đường cho biết kiểu và nơi sấy.



**Ủi**

	Ủi ở nhiệt độ mặt dưới bàn ủi tối đa là 200 °C.
	Ủi ở nhiệt độ mặt dưới bàn ủi tối đa là 150 °C.
	Ủi ở nhiệt độ mặt dưới bàn ủi tối đa là 110 °C. Thận trọng khi sử dụng bàn ủi hơi nước (hoạt động không cần hơi nước).
	Không được ủi.

**LƯU Ý**

Các chấm cho biết phạm vi nhiệt độ để ủi (bộ điều chỉnh, hơi nước, bàn ủi du lịch và máy ủi đồ).

**Giặt chuyên nghiệp**

	Giặt khô chuyên nghiệp trong perchloroethylene và/hoặc hiđrôcacbon (et-xăng nặng) với quy trình bình thường.
	Giặt khô chuyên nghiệp trong perchloroethylene và/hoặc hiđrôcacbon (et-xăng nặng) với quy trình nhẹ.

	Giặt khô chuyên nghiệp trong hiđrôcacbon (et-xăng nặng) với quy trình bình thường.
	Giặt khô chuyên nghiệp trong hiđrôcacbon (et-xăng nặng) với quy trình nhẹ.
	Không giặt khô.
	Giặt ướt chuyên nghiệp.
	Giặt ướt chuyên nghiệp nhẹ.
	Giặt ướt chuyên nghiệp rất nhẹ.
	Không giặt ướt.

**LƯU Ý**

- Các chữ cái trong vòng tròn cho biết dung môi (P, F) được sử dụng trong giặt khô hoặc giặt ướt (W).
- Nói chung, đường bên dưới biểu tượng cho biết cách xử lý nhẹ hơn (ví dụ: chu trình nhẹ cho những loại đồ dễ giặt). Đường đôi cho biết mức độ giặt với cách xử lý đặc biệt nhẹ nhàng.

**Bảo vệ môi trường**

- Thiết bị này được sản xuất từ các vật liệu có thể tái sử dụng. Nếu bạn quyết định bỏ thiết bị này, vui lòng thực hiện theo các quy định về xử lý rác thải tại địa phương. Cắt bỏ dây nguồn để thiết bị không thể kết nối vào nguồn điện nữa. Gỡ bỏ cửa để vật nuôi và trẻ nhỏ không bị kẹt bên trong thiết bị.
- Không được sử dụng lượng xà phòng vượt quá mức khuyến nghị trong hướng dẫn sử dụng xà phòng của nhà sản xuất.
- Sử dụng các chất tẩy rửa vết bẩn và chất tẩy trắng trước chu kỳ giặt chỉ khi nào cần thiết.
- Tiết kiệm nước và điện bằng cách giặt đầy tải trọng (lượng chính xác dựa trên chế độ sử dụng).

# Thông số sản phẩm

## Bảng thông số kỹ thuật

\* \*(Các dấu hoa thị có nghĩa là kiểu máy thay đổi và có thể được thay đổi (0-9) hoặc (A-Z).

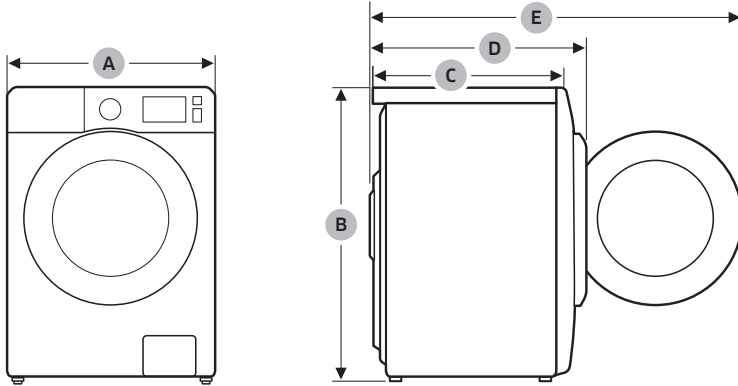

Loại		Máy giặt cửa trước	
Tên mẫu		WW12T*****	
Kích thước	A (Rộng)	600 mm	
	B (Cao)	850 mm	
	C (Sâu)	650 mm	
	D	733 mm	
	E	1170 mm	
Áp lực nước		50-800 kPa	
Trọng lượng tịnh		76,0 kg (WW**T*9****, WW**T*8****, WW**T*5****, WW**T*4****, WW**T*3****) 74,0 kg (WW**T*0****)	
Khối lượng giặt tối đa	Giặt và vắt	12,0 kg	
Mức tiêu thụ điện	Giặt và sấy	AC 220-240 V / 50 Hz	1900-2300 W
Vòng quay vắt		1400 vòng/phút	

Loại		Máy giặt cửa trước		
Tên mẫu		WW10T*****	WW95T*****	WW9* <b>T</b> *****
Kích thước	A (Rộng)	600 mm		
	B (Cao)	850 mm		
	C (Sâu)	550 mm		
	D	635 mm		
	E	1072 mm		
Áp lực nước		50-800 kPa		
Trọng lượng tịnh		67,0 kg (WW** <b>T</b> *8****, WW** <b>T</b> *5****, WW** <b>T</b> *4****, WW** <b>T</b> *3****) 65,0 kg (WW** <b>T</b> *0****)		
Khối lượng giặt tối đa	Giặt và vắt	10,0 kg	9,5 kg	9,0 kg
Mức tiêu thụ điện	Giặt và sấy	AC 220-240 V / 50 Hz	1900-2300 W	
Vòng quay vắt		1400 vòng/phút		

Loại		Máy giặt cửa trước		
Tên mẫu		WW85T*****	WW80T*****	
Kích thước	A (Rộng)	600 mm		
	B (Cao)	850 mm		
	C (Sâu)	550 mm		
	D	635 mm		
	E	1072 mm		
Áp lực nước		50-800 kPa		
Trọng lượng tịnh		67,0 kg (WW** <b>T</b> *8****, WW** <b>T</b> *5****, WW** <b>T</b> *4****, WW** <b>T</b> *3****) 65,0 kg (WW** <b>T</b> *0****)		
Khối lượng giặt tối đa	Giặt và vắt	8,5 kg	8,0 kg	
Mức tiêu thụ điện	Giặt và sấy	AC 220-240 V / 50 Hz	1900-2300 W	
Vòng quay vắt		1400 vòng/phút		

# Memo

---

# Memo

---

# SAMSUNG

## THẮC MẮC HOẶC GÓP Ý?

QUỐC GIA	ĐIỆN THOẠI	HOẶC TRUY CẬP TRANG WEB CỦA CHÚNG TÔI TẠI
VIETNAM	1800 588 889	<a href="http://www.samsung.com/vn/support">www.samsung.com/vn/support</a>



DC68-04284L-00