

AURES PREMIUM AURES PREMIUM+

EN INSTANTANEOUS ELECTRIC WATER HEATER

VI MÁY NƯỚC NÓNG ĐIỆN TỨC THỜI



ASSEMBLY AND OPERATION INSTRUCTIONS

GENERAL SAFETY INSTRUCTION

1. This manual is an integral part of the product. Keep it with in a safe place, and hand it on to the next user/owner in case of change of property.
2. Read the instructions and warnings in this manual carefully, they contain important information regarding safe installation, use and maintenance.
3. The appliance must be installed and commissioned by a qualified technician in accordance with local legislation and health and safety regulations. All power circuits must be shut off before you open the terminal block.
4. **DO NOT** use the appliance for anything other than its specified use. The manufacturer is not liable for damage resulting from improper or incorrect use or failure to observe the instructions given in this manual.
5. Incorrect installation can result in damage to property and injury to persons and animals; the manufacturer is not liable for the consequences.
6. **DO NOT** leave the packaging materials (staples, plastic bags, expanded polystyrene, etc.) within the reach of children - they can cause serious injury.
7. **This appliance can be used by children aged from 3 years and above and persons with reduced physical, sensory or mental capabilities or lack of experience and knowledge if they have been given supervision or instruction concerning use of the appliance in a safe way and understand the hazards involved. DO NOT permit children to play with the appliance. User cleaning and maintenance may not be done by unsupervised children.**
8. Any repairs, maintenance, plumbing and electrical connection must be done by a competent person using original spare parts only. Failure to observe the above instructions can compromise the safety of the appliance and relieves the manufacturer of any liability for the consequences.
9. The hot water temperature is regulated by a thermostat which also acts as a safety device to prevent dangerous overheating.
10. The electrical hookup must be done as indicated in this manual.
11. If the appliance is equipped with a power cable, the latter may only be replaced by an authorised service centre or professional technician.
12. Make sure to drain the appliance when it is out of service or in an area subject to subzero temperatures.
13. Do not leave flammable materials in contact with or in the vicinity of the appliance.
14. **DO NOT** touch the appliance when barefoot or if any part of your body is wet
15. Before using the device and after routine maintenance, we recommend flushing the unit to remove any debris .
16. Do not place anything under the water heater which may be damaged by a leak.
17. If any of the follow conditions occur, immediately switch off the mains and contact to Ariston service agent for repair. Never attempt to repair the unit yourself.
 - ELCB and Heater lamps do not light up.
 - The Heater begins to make an odd noise, smell or smoke.
 - Water temperature cannot be controlled.
 - The heater shower signs of a distinct change in performance.
 - If found water leakage from inside.

18. During lighting/thunder, switch off the electric supply to protect the shower unit against possible damage.
19. The earth continuity conductor of the electrical installation must be effectively connected to all exposed metal parts of the appliance and services in the room, which the heater is to be installed to conform to local regulations and ensure proper earthing/grounding for ELCB to be effective.

GENERAL SAFETY STANDARDS

Symbol	Meaning
	Failure to observe this warning can result in injury, which may even be fatal in certain circumstances
	Failure to observe this warning can result in damage or injury, even to property; plants and animals
	Observe the product's general and specific safety instructions

.Ref	Warning	Risk	Symbol
.1	Do not open the appliance or remove from its installation	Electrocution hazard due to the presence of live electrical equipment. Personal injury -overheated burns caused by components and wounds caused by sharp edges	
.2	Do not start or stop the appliance by inserting/pulling the power plug	Electrocution hazard due to damage to the power cord, its plug or the socket	
.3	Do not damage the power cable	Electrocution hazard due to bare live wires	
.4	Do not leave objects on the appliance	Personal injury due to objects falling off the appliance as a result of vibration	
		Damage to the appliance or other property due to objects falling off the appliance as a result of vibration	
.5	Do not climb onto the appliance	Personal injury due to falling off the appliance	
		Damage to the appliance or other property due to the appliance itself detaching from its mounting	
.6	Do not clean the appliance without having first isolated the electrical power supply to the unit	Electrocution hazard due to the presence of live electrical equipment	
.7	Install the appliance to a solid wall which is not subject to vibration	Danger of the appliance falling off the wall due to structural collapse	
.8	Make the electrical connection with cables of adequate cross-section	Danger of fire due to overheating of undersized electrical wires	
.9	Restore all safety and control functions after working on the appliance and check that they are operational before returning it to service	Damage or blocking of the appliance due to improper control	
.10	Drain all components containing hot water, using the bleed cocks, before handling them	Danger of burns	
.11	Descalcify the system as given in the products "safety sheet"; when doing so, ventilate the room, wear safety clothing, make sure not to mix products, and protect the appliance itself and any adjacent objects	Personal injury due to contact of the skin and eyes with acid, inhalation or ingestion of noxious chemicals	
		Damage to the appliance and adjacent objects due to corrosion by acid	
.12	Do not use insecticides, solvents or aggressive detergents to clean the appliance	Damage to plastic and painted parts and assemblies	

TECHNICAL CHARACTERISTICS

For the technical specifications, refer to the nameplate (located on the right side of the water heater).

PRODUCT INFORMATION				
MODEL	AURES PREMIUM 4.5	AURES PREMIUM 4.5P	AURES PREMIUM+ 4.5	AURES PREMIUM+ 4.5P
Power (kW)	4,5			
Voltage (V)	220			
Phases	Mono			
Installation	Single point			
Construction	Open outlet			
Frequency (Hz)	50			
Electric current (A)	20,5			
Water Protection	IPX25			
Pipe Connection	1/2" BSP			
Min water pressure (kPa)	10	5	10	5
Max water pressure (kPa)	500	380	500	380
Weight (kg)	1,8	1,9	1,9	2,0
Dimensions (mm)	416 x 200 x 91			

INSTALLATION

Caution before installation

1. This heater must be permanently connected to the direct main current supply. The use of a plug and socket is not recommended.
3. For the correct size of wire conductor corresponding to different electrical loading, please refer to table1.
4. This heater operates at a minimum and maximum water pressure as per table of Technical Characteristics
5. This heater will not function if there is insufficient water flow to trigger the flow switch.
6. The built-in ELCB will automatically cut off the power supply in case there is a current leakage above 15mA.
7. The thermostat will automatically cut off the power supply if it has sensed an abnormal rise in showering water temperature. Only qualified technicians are allowed to reset the thermal cut-out built inside the appliance.
8. To avoid accidentally scalding, user is advised to operate the heater at least a min inlet water flow of 2 l/min.

Install the appliance

1. Select a suitable position in the bathroom.
2. Remove the screw A-(fig. 3) at the bottom of the unit and lift up the front.
3. Mark screw points of the heater base on the wall. The heater position should be 1.5 m from the bathroom floor.
4. Mark the screws points of the slider rail set beside the heater. It is recommended the top of the portion is in same level with the top of the heater.
5. Use 6mm diameter drill and make the wall plug holes for heater and shower accessory to 35mm depth.
6. Insert the wall plugs and mount the heater firmly in position with the screws provided.
7. To mount shower accessory, remove the terminal cover from the mounting terminal and screw the mounting to position. Close the cover. Insert the shower holder into the slider rail. Mount the slider rail to the mounting terminal and screw the second mounting to position. Close the cover.

Water connection

THE WATER INLET AND OUTLET MUST BE INSTALLED CORRECTLY. DURING WATER CONNECTION AND DISCONNECTION, INLET PIPE MUST BE ALWAYS KEPT BLOCKED IN THE CORRECT POSITION WITH PROPER TOOL TO AVOID UNDESIRE ROTATION; OTHERWISE THE HEATER CAN NOT FUNCTION. USE ONLY THREAD OR SEALING TAPE.

1. Connect the product water supply valve to the water inlet with rubber washer. Use correct tools to tighten and be careful not to break the plastic nut.
2. Connect the incoming water piping end to the product water supply valve (1/2" BSP).
3. Connect the soft hose and shower head to the outlet of the heater; be sure to put in the rubber washer.
4. Hook the shower head to the shower hanger and adjust to your ideal position.

IMPORTANT: THE 'WATER OUTLET' CAN ONLY BE FITTED TO THE SOFT HOSE AND SHOWER HAND SET PROVIDED. NO CONTROL VALVE OR FITTING CAN BE MOUNTED TO THE WATER OUTLET.

Testing connection

In the condition of without power supply, turn on the water mains to drain out all plumbing dirt and to fill up the heater tank. Check for any water leakage.

IMPORTANT: THIS STEP WILL PREVENT DAMAGE TO THE HEATING ELEMENT.

Electrical connection (warning)

- **This appliance must be EARTHED. Improper grounding could cause electrical shock. Additional electric switch should be far away from the water heater (out of reach of shower spray).**
 - **Remember to switch off at mains before carrying out any electrical work.**
1. Use double coated flexible cable having nominal cross-sectional area which could be seen in table 1.
 2. Lead the power cable from the circuit breaker to "ON/OFF" double bipolar switch (which having a contact opening at least 3mm in all poles) outside the bathroom, then lead a cable connected to terminal block inside the unit (Fig.4).
 3. Make a hole in the rubber gasket (Fig. 4A) just enough to make cable pass through and put the gasket in the correct position;

4. Insert the cable through channel 'A' (Fig 4) for side entry, after breaking plastic wall and clean burrs 'B' (Fig. 4) .
5. Connect the cable to terminal block and fully tighten them as follow.
BROWN or RED for LIVE (L)
BLUE or BLACK for NEUTRAL(N)
GREEN or GREEN/YEOLLOW for EARTH(E)
6. Make sure the wiring connection is tight, then close the front cover.
7. Fix back the screw A.

OPERATING INSTRUCTIONS TO TAKE THE SHOWER FOR THE USER

IMPORTANT!

THE HEATER TANK MUST BE FILLED UP WITH WATER BEFORE TURN ON THE ELECTRIC SUPPLY THIS IS TO PREVENT ANY DRY BURNT DAMAGE TO THE HEATING ELEMENT.

SHOULD TURN OFF THE HEATER BEFORE TURN OFF THE Product water supply valve.

Starting

1. Turn on the main product water supply valve.
2. Switch on the electric supply on the main switch out of the shower:
 - a. It enables the SAFETY CHECK technology to run a system scan of the product for 4 sec. and the SAFETY CHECK led will blink:
 - i. If everything is running smoothly and safely the SAFETYCHECK and ELCB led will be steady.
 - ii. If the SAFETY CHECK led continues to blink, it is because SAFETY CHECK technology has detected some failure and the user has to switch off the main supply and contact the service agent for repair.
3. Turn on the product water supply valve on the product to clockwise until the water flow through the shower head.
4. Rotate the control knob, the HEATING led will light up and hot water will start flowing from the shower head.
5. Adjust the shower condition setting by:
 - a. Rotate the control knob in clockwise to increase the temperature or in anticlockwise to decrease the temperature;
 - b. Turn the product water supply valve in clockwise to increase the water flow decreasing the outlet water temperature or turn it in anticlockwise to decrease water flow increasing the outlet water temperature;
 - c. In rare case if inlet water is too cold, both options can be not enough to reach the desired shower conditions.

6. Temperature setting (fig. 2)

► AURES PREMIUM

- a. Rotating the control knob the user gradually regulates the Power setting to find the desired shower condition:
 - i. Rotating clockwise the control knob the power gradually increases and the shower temperature will go up., at "MAX" position the hottest outlet water;
 - ii. Rotating anticlockwise the control knob the power gradually decreases and the shower

temperature will go down, at "OFF" position, the water temperature will remain at inlet temperature;

- iii. In case some external factors (i.e. Inlet temperature, Inlet water flow, electricity fluctuation) change, the product will not modulate the power and outlet temperature will be impacted increasing or decreasing depending on the external changing.

► AURES PREMIUM+

- a. Rotating the control knob the user gradually sets the Temperature to find the desired shower condition and on the display he reads the temperature is going to set ;
 - a. Rotating clockwise the control knob the temperature gradually increases, reaching 45°C at "Max" position;
 - b. Rotating anticlockwise the control knob the temperature gradually decreases till 32°C at "Min" position. At "OFF" position, the outlet temperature will remain at inlet temperature;
 - c. In case some external factors (i.e. Inlet temperature, Inlet water flow, electricity fluctuation) change, the product will modulate the power so that outlet temperature will remain constant at setting temperature, guaranteeing the highest and stable comfort.
7. Select the preferred shower jet thanks to spray position lever on the shoer head.
 8. The height and the direction of the shower holder are adjustable. Depress the release button and slide the shower holder to the desired position. Move the shower head to the desired angle. A ratchet mechanism in the shower holder.
 9. Rotate the control knob to "OFF" position and turn off the product water supply valve before to get out of the shower.

PUMP FUNCTIONING

(only for pump version models)

The pump is always on in the pump product version. The pump starts to work when the user switches on the product and turns on the water supply valve.

DISPLAY

(only for AURES PREMIUM+ models)

On the display, the user reads the following info:

- Temperature setting when the product is working properly;
- Co = Cold Shower when the product is set between ☺ and MIN;
- Error codes if there is some failure, below error code list for a quick diagnostic:
 - a. E1 = Current leakage error (show pict)
 - b. E2 = NTC error (show pict)
 - c. E3 = ELCB Hardware error (show pict)
 - d. E7 = Frequency error (show pict)

Anyway every time Error code appears on the display, contact the service agent for repair.
NEVER try to repair the unit by yourself.

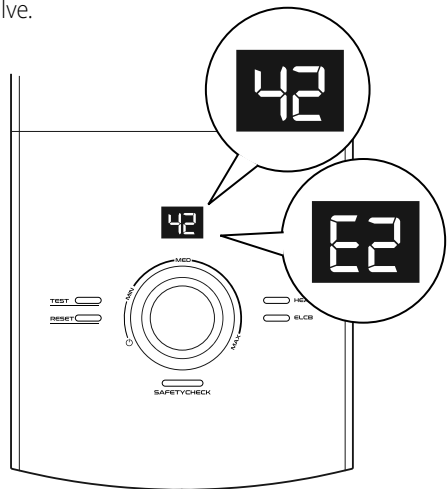

MAINTENANCE

ELCB TEST (only for ELCB models fig. 2)

The built-in ELCB function will self-check every time before working, when the user turns “on” the electricity on the main switch out of the shower and the ELCB led will light up.

It is recommended test at least once a month the correct ELCB functioning.

- After turn on the electricity and water supply:
 1. Press the “TEST” button;
 2. ELCB led and SAFETY CHECK led will go off,
 3. Press the “RESET” button to resume back the power supply,

If the ELCB led blinks and SAFETY CHECK led blinks or ELCB led does not light up and SAFETY CHECK blinks when the user presses the RESET button, the user has to switches off the main supply and contact the service agent for repair. NEVER try to repair the unit by yourself.

NOTA: TESTING THE ELCB REGULARLY

Cleaning precaution

Do not use thinner, alcohol, petrol or any other organic solution to clean the set, use only a damp cloth with mild detergent.

Cleaning the filter regularly

There are two filters located at the water supply valve, one is mesh filter (installed at the incoming water supply); the other one is the built-in filter as shown in fig.5.

Clean the two filters regularly to prevent blockage. Remove the built-in filter by turning it anti clockwise as shown in fig.5 B1. Take out the filter and flush it with water to remove any trapped sediments, as shown in fig.5 B2 - B3.

Note: the specification, actual product’s cosmetic design and accessories parts shown are correct at the time of printing and may be subjected to change without prior notice.

Others

This innovative adjustable shower head has 5 and 3 different spray actions for constant temperature and non-constant temperature models, respectively.

Troubleshooting



PROBLEM	TEMP DISPLAY (Premium+)	ELCB LAMP	HEATING LAMP	CHECKING ACTIONS
Cold Water no temperature increase	a	OFF	OFF	<ol style="list-style-type: none"> 1. Ensure power supplier availability, by checking house power supply voltage; 2. Ensure "TEST" button is not wrongly pressed, by press the "reset" button to light ON the ELCB lamp.
	ON	ON	OFF	<ol style="list-style-type: none"> 1. Ensure water flow rate is big enough (over 1,2L/min); 2. Ensure the water heater is turned ON, by rotating knob clockwise after MIN. 3. Ensure water pipe connection (inlet on right, outlet on left). fig 5
	ON	ON	ON	Ensure water flow rate is not too big (over 6L/min), by reducing the flow rate through regulation valve;
	display "E*"	Blinking for any of these 2 lamps		Stop use the water heater, call service.
Water temp increased, but not warm enough	ON	ON	ON	<ol style="list-style-type: none"> 1. Increase temperature/power setting. 2. Make sure the water flow rate is not too big (over 6L/min), by reducing the flow rate through stop valve regulation; 3. Measure the actual voltage WHEN heating to make sure voltage drop not too big. By increase section, or reduce length of the power supply cable could improve. 4. Ensure power supplier voltage not too small, by checking house power supply WITHOUT heating.
Flow rate too small	--	--	--	<ol style="list-style-type: none"> 1. Ensure the water pressure is big enough to provide comfortable water flow rate. 2. Ensure there are no dirty, by clean the filter, which is built in the regulation valve. Fig. 5, B1-B2-B3 3. Ensure there are no bottleneck in the inlet pipe between water heater to the main water supply point;
House light flickering when heating	ON	ON	ON	<p>Measuring the actual voltage WHEN heating to make sure voltage drop not too big. (Voltage drop should be less than 10%).</p> <p>By increase section, or reduce length of the power supply cable could solve the flickering problem.</p>















HƯỚNG DẪN AN TOÀN CHUNG

1. Sách hướng dẫn này là một phần rất quan trọng của sản phẩm. Xin hãy cất giữ cẩn thận sách hướng dẫn này cùng với thiết bị và trao lại cho người dùng/người sở hữu tiếp theo trong trường hợp thiết bị thay đổi chủ sở hữu.
2. Vui lòng đọc kỹ các hướng dẫn và cảnh báo trong sách hướng dẫn này vì trong đó có chứa các thông tin quan trọng về việc lắp đặt, sử dụng và bảo trì thiết bị một cách an toàn.
3. Việc lắp đặt và khởi chạy thiết bị phải do kỹ thuật viên đủ trình độ thực hiện, phù hợp với luật pháp địa phương cũng như các quy định về an toàn và sức khỏe. Phải ngắt tất cả các mạch điện trước khi tiến hành tháo mở cầu đấu.
4. KHÔNG sử dụng thiết bị cho bất kỳ mục đích nào khác ngoài mục đích được chỉ định. Nhà sản xuất không chịu trách nhiệm pháp lý đối với những thiệt hại do sử dụng thiết bị không đúng cách hoặc không phù hợp hoặc do không tuân thủ các hướng dẫn được nêu trong sách hướng dẫn sử dụng này.
5. Việc lắp đặt không đúng cách có thể gây hư hỏng cho tài sản và gây thương tích cho người và động vật; nhà sản xuất không chịu trách nhiệm pháp lý đối với những hậu quả này.
6. KHÔNG để các vật liệu đóng gói (ghim bấm, túi nhựa, nhựa polystyrene giãn nở, v.v.) trong tầm tay trẻ em – các vật liệu này có khả năng gây thương tích nghiêm trọng.
7. **Trẻ em từ 3 tuổi trở lên và những người bị suy giảm khả năng thể chất, giác quan và trí tuệ hoặc những người thiếu kinh nghiệm và kiến thức đều có thể sử dụng thiết bị này nếu được giám sát hoặc hướng dẫn về cách sử dụng thiết bị một cách an toàn và hiểu được các mối nguy hiểm đi kèm. KHÔNG được để trẻ em chơi đùa với thiết bị. Không được để trẻ em tiến hành vệ sinh và bảo trì thiết bị mà không có sự giám sát.**
8. Mọi thao tác sửa chữa, bảo trì, bơm hoặc nối điện phải do kỹ thuật viên đủ trình độ thực hiện và chỉ sử dụng các linh kiện chính hãng. Không làm theo hướng dẫn nêu trên có thể gây ảnh hưởng đến độ an toàn của thiết bị và khi đó, nhà sản xuất sẽ không còn chịu bất kỳ trách nhiệm pháp lý nào đối với hậu quả xảy ra.
9. Nhiệt độ nước nóng do bộ điều chỉnh nhiệt độ kiểm soát và bộ phận này cũng đóng vai trò là thiết bị an toàn ngăn nhiệt độ tăng quá cao gây nguy hiểm.
10. Việc nối điện phải được thực hiện theo chỉ dẫn trong sách hướng dẫn này.
11. Nếu thiết bị được trang bị dây nguồn, thì chỉ trung tâm dịch vụ được ủy quyền hoặc kỹ thuật viên lành nghề mới được phép thay dây nguồn này.
12. Đảm bảo xả hết nước trong thiết bị khi không sử dụng hoặc khi khu vực đặt thiết bị có khả năng chịu nhiệt độ âm.
13. Không để các vật liệu dễ cháy tiếp xúc hoặc ở gần thiết bị.
14. KHÔNG chạm vào thiết bị khi đi chân trần hoặc có bất kì bộ phận nào trên người bị ướt
15. Trước khi sử dụng thiết bị và sau khi bảo trì thiết bị định kỳ hoặc bất thường, chúng tôi khuyến nghị quý khách cho nước chảy đầy vào bình chứa rồi xả sạch để loại bỏ hoàn toàn các tạp chất còn sót lại.
16. Không đặt bất kỳ thứ gì bên dưới máy nước nóng vì có khả năng vật đó bị hư hỏng do rò rỉ từ máy.
17. Nếu có bất kỳ hiện tượng lạ nào sau đây, lập tức cắt cầu dao điện và liên lạc với các trung tâm dịch vụ để kiểm tra và sửa chữa. Không được tự ý sửa chữa sản phẩm:
 - Đèn ELCB và đèn báo máy hoạt động không sáng.
 - Khi máy có tiếng kêu lạ, có mùi khét hoặc bốc khói.
 - Không thể điều chỉnh nhiệt độ nước.
 - Khi máy xuất hiện những dấu hiệu khác biệt làm thay đổi hoạt động.
 - Khi thấy nước rò rỉ từ trong máy

18. Khi có sấm sét, hãy tắt nguồn sản phẩm để bảo vệ sản phẩm tránh bị hư hại.
19. Đảm bảo nối đất phải có hiệu quả đối với tất cả các chi tiết kim loại của thiết bị và dịch vụ trong phòng, máy nước nóng phải được lắp đặt phù hợp với hệ thống an toàn điện của địa phương để đảm bảo chức năng chống giật của máy có thể hoạt động tốt.

TIÊU CHUẨN AN TOÀN CHUNG

Biểu tượng	Ý nghĩa
	Không làm theo cảnh báo này có thể dẫn đến thương tích, thậm chí có thể gây tử vong trong một số trường hợp nhất định
	.Không làm theo cảnh báo này có thể dẫn đến thương tích hoặc thiệt hại, thậm chí là cho tài sản và động thực vật
	.Hãy làm theo các hướng dẫn chung và hướng dẫn an toàn cụ thể của sản phẩm

Số tham chiếu	Cảnh báo	Nguy cơ	Biểu tượng
.1	Không tháo mở thiết bị hoặc tháo thiết bị khỏi hiện trạng lắp đặt	Nguy cơ giật điện do có thiết bị điện còn mang dòng điện. Thương tích cơ thể – bỏng do các bộ phận quá nóng hoặc bị thương do các cạnh sắc	
.2	Không khởi động hoặc tắt thiết bị bằng cách cắm/rút phích cắm điện	Nguy cơ giật điện do dây nguồn, phích cắm hoặc ổ cắm bị hư hỏng	
.3	Không làm hư hỏng dây nguồn	Nguy cơ giật điện do dây điện hở	
.4	Không đặt đồ vật lên thiết bị	Thương tích cơ thể khi đồ vật rơi khỏi thiết bị do rung	
		Hư hỏng thiết bị hoặc tài sản khác khi đồ vật rơi khỏi thiết bị do rung	
.5	Không treo lên thiết bị	Thương tích cơ thể do ngã từ thiết bị	
		Hư hỏng thiết bị hoặc tài sản khác do thiết bị long khỏi giá treo	
.6	Không vệ sinh thiết bị khi chưa tắt, rút phích cắm điện hoặc tắt công tắc nguồn của thiết bị	Nguy cơ giật điện do có thiết bị điện còn mang dòng điện	
.7	Gắn thiết bị vào một bức tường vững chắc và không bị rung	Nguy cơ thiết bị rơi khỏi tường do sập kết cấu hoặc thiết bị vận hành ồn ào	
.8	Nối điện bằng dây dẫn có tiết diện thích hợp	Nguy cơ hỏa hoạn do dây dẫn điện có kích cỡ nhỏ bị nóng quá mức	
.9	Khôi phục tất cả các chức năng kiểm soát và an toàn sau khi thao tác trên thiết bị và kiểm tra xem chúng có hoạt động không trước khi đưa thiết bị vào sử dụng	Thiết bị hư hỏng hoặc tắc nghẽn do kiểm soát không đúng cách	
.10	Xả tất cả các bộ phận có chứa nước nóng, bằng các van xả, trước khi thao tác	Nguy cơ bỏng	
.11	Khử cặn cho hệ thống theo hướng dẫn trong "phiếu dữ liệu an toàn" của sản phẩm; khi thao tác, hãy thông gió cho căn phòng, mặc quần áo bảo hộ, đảm bảo không xáo trộn các sản phẩm và bảo vệ thiết bị cũng như mọi đồ vật ở gần cạnh	Thương tích cơ thể do mắt và da tiếp xúc với axit, hít phải hoặc nuốt phải hóa chất độc hại	
		Hư hỏng thiết bị và các đồ vật gần cạnh do bị axit ăn mòn	
.12	Không sử dụng thuốc diệt côn trùng, dung môi hoặc chất tẩy rửa mạnh để làm sạch thiết bị	Hư hỏng các cấu phần và cụm bộ phận bằng nhựa và có phủ sơn	

ĐẶC ĐIỂM KỸ THUẬT

Để biết các thông số kỹ thuật, hãy tham khảo nhãn tem (nhãn tem nằm ở mặt bên của máy nước nóng).

THÔNG TIN SẢN PHẨM				
Kiểu máy	AURES PREMIUM 4.5	AURES PREMIUM 4.5P	AURES PREMIUM+ 4.5	AURES PREMIUM+ 4.5P
Công suất (kW)	4,5			
Điện áp (V)	220			
Pha	Đơn			
Lắp đặt	Một điểm			
Cấu trúc	Đầu ra mở			
Tần số (Hz)	50			
Dòng điện (A)	20,5			
Bảo vệ chống nước	IPX25			
Đầu nối đường ống	1/2" BSP			
Áp suất dòng nước tối thiểu (kPa)	10	5	10	5
Áp suất dòng nước tối đa (kPa)	500	380	500	380
Khối lượng (kg)	1,8	1,9	1,9	2,0
Kích thước (mm)	416 x 200 x 91			

HƯỚNG DẪN LẮP ĐẶT

Chú ý trước khi lắp đặt !

- Máy phải được nối chắc chắn và trực tiếp với nguồn điện ổn định. Không nên dùng phích cắm và ổ cắm điện..
- Sử dụng dây dẫn có kích cỡ phù hợp với từng loại công suất điện năng của máy. Vui lòng tham khảo BẢNG 1 để chọn đúng kích thước dây dẫn.
- Bình đun nước nóng tức thời hoạt động với áp suất nước tối thiểu và tối đa theo bảng thông số kỹ thuật.
- Bình đun nước nóng tức thời sẽ không hoạt động nếu không đủ lưu lượng để đóng công tắc lưu lượng.
- Cầu dao chống dò điện - ELCB sẽ tự động ngắt nguồn điện cấp vào máy trong trường hợp có dòng rò lớn hơn 15mA.
- Công tắc ngắt quá nhiệt sẽ tự động ngắt nguồn điện cấp vào máy nếu nhận thấy nhiệt độ nước cao bất thường. Chỉ có các nhân viên kỹ thuật có tay nghề mới được phép khởi động lại công tắc.
- Để tránh tai nạn về bỏng, khách hàng nên để thiết bị hoạt động với điều kiện lưu lượng nước trên 2 l/min.

Lắp đặt thiết bị

1. Lựa chọn vị trí phù hợp trong phòng tắm.
2. Tháo vít A (hình 3) ở đáy thiết bị và nhắc cụm mặt trước lên
3. Đánh dấu vị trí bắt máy lên tường. Vị trí khuyến nghị khi treo bình là 1.5m từ sàn phòng tắm.
4. Đánh dấu vị trí vít thanh trượt bên cạnh bình đun nước nóng tức thời. Nên lắp đặt sao cho vị trí cao nhất thanh trượt tương đương với bình.
5. Khoan lỗ đường kính 6m m, chiều sâu 35mm trên tường.
6. Đóng nở nhựa và vít treo đi kèm.
7. Để treo phụ kiện, tháo nắp đậy của giá treo tường trên và bắn vít cố định vị trí. Đóng nắp đậy. Lắp khay đựng xà phòng và giá treo với thanh trượt. Treo thanh trượt với giá treo tường trên và bắn vít cố định thứ 2. Đóng nắp chụp

Kết nối nguồn nước

ỐNG NƯỚC VÀO VÀ RA PHẢI ĐƯỢC LẮP ĐẶT CHÍNH XÁC. TRONG THỜI GIAN KẾT NỐI VÀ NGẮT NƯỚC, ĐƯỜNG ỐNG ĐẦU VÀO PHẢI LUÔN ĐƯỢC CHẶN Ở VỊ TRÍ ĐÚNG VỚI CÔNG CỤ CHUYÊN NGHIỆP ĐỂ TRÁNH XOAY CHIỀU KHÔNG CẦN THIẾT; NẾU KHÔNG THÌ BÌNH HOẠT ĐỘNG KHÔNG CHUẨN. CHỈ SỬ DỤNG REN HOẶC BĂNG TAN Ở VỊ TRÍ KẾT NỐI ỐNG NƯỚC.

1. Bắt van khóa vào đầu nước vào, dùng đệm cao su. Sử dụng công cụ thích hợp để vặn chặt vừa đủ, tránh làm vỡ đai ốc bằng nhựa.
2. nối đường cấp nước vào phần sau của van, dùng ống nước có đầu nối ren (1/2" BSP)
3. Nối ống mềm từ bộ vòi sen vào đầu nước ra, hãy chắc chắn sử dụng đệm cao su.
4. Treo vòi sen lên giá đỡ và điều chỉnh góc vòi sen thích hợp

CHÚ Ý: CHỈ ĐƯỢC LẮP BỘ VÒI SEN CẤP CÙNG VỚI BÌNH VÀO ĐẦU NƯỚC RA. KHÔNG ĐƯỢC SỬ DỤNG BẤT KỲ LOẠI VAN, ỐNG NỐI NÀO KHÁC Ở ĐẦU NƯỚC RA CỦA MÁY.

Kiểm tra kết nối

Trong điều kiện không có nguồn điện, mở nguồn nước để xả cặn trong máy và cấp nước trong bình đốt. Kiểm tra xem có hiện tượng rò nước hay không.

lChú ý: Bước kiểm tra này để ngăn chặn các nguy cơ có thể gây hư hỏng thanh đốt.

Kết nối hệ thống điện (Chú ý quan trọng)

- Bình đun nóng tức thời **PHẢI ĐƯỢC NỐI ĐẤT** một cách tin cậy. Nối đất sai cách có thể gây điện giật.
 - Công tắc đóng mở phải được để xa bình đun nước nóng tức thời (tránh xa tấm phủ của vòi sen).
 - **Cắt nguồn điện cấp cho máy trước khi thực hiện bất cứ thao tác nào với hệ thống điện của máy**
1. Sử dụng cây cáp mềm 2 lớp bọc với tiết diện tra trong bảng 1.
 2. Nối cáp từ cầu dao chính đến một công tắc Tắt/Bật 2 cực bên ngoài phòng tắm (có khoảng cách giữa các tiếp điểm khi mở tối thiểu 3mm), sau đó nối từ công tắc đến cầu đầu dây trong máy (hình 4).

VI

3. Tạo một lỗ trên miếng đệm cao su (Hình 4A) vừa đủ để cáp luồn qua và đặt miếng đệm vào đúng vị trí;
4. Luồn cáp qua màng cao su A (Hình .4) bên sườn máy hoặc lỗ B phía sau máy, sau khi cắt bỏ thành nhựa và làm sạch bavie (Hình .4 B).
5. Nối cáp vào cầu đầu dây trong máy và xiết chặt theo thứ tự như sau (Hình. 3b).
NẤU hoặc ĐỔ cho dây PHA (L)
XANH LỤC hoặc ĐEN cho dây TRUNG TÍNH (N)
XANH LÁ hoặc XANH - VÀNG cho dây nối đất (E)
6. Kiểm tra kỹ tất cả các kết nối xem đã nối đúng và xiết chặt chưa, Sau đó, đóng cụm mặt trước.
7. Cố định mặt sau với vít A.

HƯỚNG DẪN SỬ DỤNG SẢN PHẨM ĐỂ TẮM.

CHÚ Ý!

PHẢI CHO NƯỚC VÀO ĐẦY TRONG BÌNH ĐUN TRƯỚC KHI KẾT NỐI ĐIỆN ĐỂ TRÁNH TRƯỜNG HỢP ĐUN KHÔ GÂY HƯ HỎNG THANH ĐỐT.

NÊN TẮT SẢN PHẨM TRƯỚC KHI KHÓA VAN NƯỚC

Khởi động sản phẩm

1. Mở van nước đầu vào.
2. Đóng cầu giao ngoài phòng tắm để cấp nguồn cho sản phẩm:
 - a. Công nghệ SAFETY CHECK sẽ quét hệ thống trong vòng 4 giây, sau đó đèn SAFETY CHECK sẽ nhấp nháy:
 - i. Nếu mọi thứ hoạt động ổn định và an toàn thì đèn SAFETYCHECK và ELCB sẽ ngừng nhấp nháy và sáng ổn định
 - ii. Nếu đèn SAFETY CHECK tiếp tục nhấp nháy, điều này có nghĩa là công nghệ SAFETY CHECK đã phát hiện ra sản phẩm có sự cố và người sử dụng cần phải ngắt nguồn cấp điện và liên hệ với dịch vụ sửa chữa.
3. Vận nút điều tiết nước theo chiều kim đồng hồ cho tới khi có nước ra ở vòi sen.
4. Vận nút điều khiển nhiệt độ, đèn HEATING sẽ sáng và nước nóng sẽ bắt đầu đi ra từ vòi sen.
5. Điều chỉnh trạng thái của nước đầu ra:
 - a. Vận nút điều khiển nhiệt độ thuận chiều kim đồng hồ để tăng nhiệt độ hoặc vận ngược chiều kim đồng hồ để giảm nhiệt độ nước đầu ra;
 - b. Vận nút van điều tiết nước thuận chiều kim đồng hồ để tăng lưu lượng và giảm nhiệt độ nước đầu ra, hoặc vận ngược chiều kim đồng hồ để giảm lưu lượng và tăng nhiệt độ nước đầu ra;
 - c. Trong trường hợp hiếm có, nước đầu vào quá lạnh thì điều chỉnh cả 2 nút đều không đủ để đạt được nhiệt độ đầu ra mong muốn.

6. Điều chỉnh nhiệt độ (hình 2)

► AURES PREMIUM

- a. Bằng cách vận nút điều chỉnh nhiệt độ, người sử dụng điều chỉnh công suất dẫn dần để chọn được trạng thái tắm mong muốn:

- i. Vận nút điều khiển từ từ và nhiệt độ sẽ tăng lên, ở vị trí "MAX" nước đầu ra sẽ có nhiệt độ nóng nhất;
- ii. Vận nút điều khiển ngược chiều kim đồng hồ, công suất sẽ từ từ giảm xuống và nhiệt độ nước tắm sẽ giảm, ở vị trí "OFF", nước đầu ra sẽ có nhiệt độ bằng với nhiệt độ nước đầu vào;
- iii. Trong trường hợp do các yếu tố bên ngoài thay đổi (VD: nhiệt độ, lưu lượng nước đầu vào, dao động điện), sản phẩm sẽ không điều chỉnh công suất và nhiệt độ nước đầu ra sẽ bị tăng hoặc giảm tùy theo những thay đổi bên ngoài đó.

► AURES PREMIUM+

- a. RNgười dung vận nút điều khiển để từ từ điều chỉnh nhiệt độ mong muốn, và nhiệt độ sẽ được hiển thị trên màn hình.
 - a. Khi vận nút theo chiều kim đồng hồ, nhiệt độ sẽ tăng dần dần cho tới 45°C ở vị trí "Max";
 - b. Vận nút điều chỉnh ngược chiều kim đồng hồ, nhiệt độ sẽ giảm dần dần cho tới 32°C ở vị trí "Min". Ở vị trí "OFF", nhiệt độ nước đầu ra bằng nhiệt độ nước đầu vào;
 - c. Trong trường hợp các yếu tố bên ngoài thay đổi (VD: nhiệt độ, lưu lượng nước đầu vào, điện dao động) sản phẩm sẽ tự điều chỉnh công suất sao cho nhiệt độ nước đầu ra luôn đúng với nhiệt độ người dùng đặt trên màn hình hiển thị, đem tới trải nghiệm ổn định và thoải mái nhất.
7. Chọn loại tia nước từ vòi sen thông qua việc chỉnh cần gạt ở bát sen.
 8. Độ cao và góc của đế đỡ sen có thể điều chỉnh được. Nhấn nút thả và trượt đế đỡ đến vị trí mong muốn. Chuyển vòi sen đến góc mong muốn và giữ nó ở đó với cơ cấu giữ trong phần đế đỡ.
 9. Vận nút điều khiển tới vị trí "OFF" và khóa nước đầu vào trước khi ra khỏi phòng tắm.

HOẠT ĐỘNG CỦA BƠM

(chỉ dành cho những sản phẩm loại có bơm)

Bơm sẽ bắt đầu hoạt động khi người dùng bật sản phẩm và mở khóa nước đầu vào. Bơm sẽ hoạt động suốt khoảng thời gian có nước đầu vào và có nguồn điện.

MÀN HÌNH HIỂN THỊ

(chỉ dành cho mẫu AURES PREMIUM+)

Màn hình sẽ hiển thị những thông tin sau:

- Cài đặt nhiệt độ khi sản phẩm hoạt động bình thường
- Co = Cold nước lạnh khi sản phẩm được cài đặt giữa ☺ và MIN;
- Mã lỗi trong trường hợp có sự cố, dưới đây là danh sách các lỗi thường gặp:
 - a. E1 = Lỗi dòng điện bị rò (như ảnh)
 - b. E2 = Lỗi NTC (như ảnh)
 - c. E3 = Lỗi phần cứng ELCB (như ảnh)
 - d. E7= Lỗi tần số (như ảnh)

Khi có mã lỗi trên màn hình hiển thị, liên hệ với dịch vụ sửa chữa. **KHÔNG ĐƯỢC** thử tự sửa chữa sản phẩm.

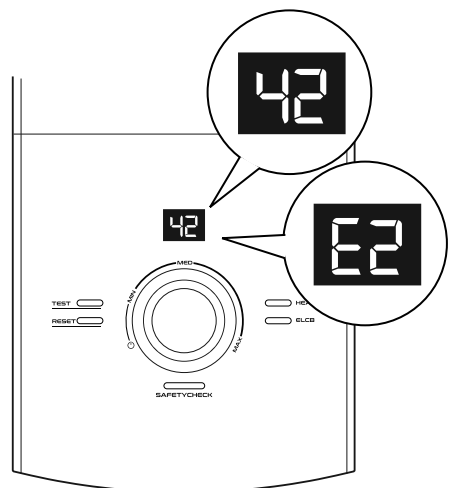

BẢO DƯỠNG

KIỂM TRA ELCB (chỉ dành cho những sản phẩm có ELCB - hình 2)

Cơ cấu ELCB được tích hợp trong sản phẩm sẽ tự kiểm tra trước khi sản phẩm hoạt động, mỗi khi người dung cấp điện cho sản phẩm qua cầu dao tổng ngoài phòng tắm và đèn ELCB sẽ sáng lên. Nên kiểm tra ELCB có hoạt động đúng hay không ít nhất 1 lần 1 tháng.

- Sau khi cấp nguồn điện và nước đầu vào:
 1. Ấn nút "TEST";
 2. Đèn ELCB và SAFETY CHECK sẽ tắt.
 3. Ấn nút "RESET" để cấp nguồn trở lại cho sản phẩm.

Nếu đèn ELCB và SAFETY CHECK nháy hoặc đèn ELCB không sáng và đèn SAFETY CHECK nháy khi người dung ấn nút RESET, người dung cần phải ngắt nguồn điện vào sản phẩm và liên hệ với dịch vụ sửa chữa. **KHÔNG ĐƯỢC** thử tự sửa sản phẩm.

CHÚ Ý: KIỂM TRA ELCB ĐỀU ĐẶN

Lưu ý khi vệ sinh sản phẩm

Không được sử dụng cồn, xăng, chất tẩy rửa mạnh để làm sạch thiết bị, chỉ nên dùng giẻ lau thấm chất tẩy loãng để lau sản phẩm.

Vệ sinh bộ lọc đều đặn

Có 2 bộ lọc được đặt ở van cấp nước của sản phẩm, một cái là bộ lọc lưới (được lắp ở phần cấp nước đầu vào); cái còn lại là bộ lọc tích hợp sẵn như ở hình 5a.

Vệ sinh 2 bộ lọc đều đặn để tránh tắc nghẽn. Tháo rời bộ lọc tích hợp sẵn bằng cách vặn ngược chiều kim đồng hồ như ở hình 6a. Lấy bộ lọc ra và xả nước để loại bỏ cặn bẩn bị dính lại như trong hình 6b.

Chú ý: những thông số, thiết kế về hình dạng và những dụng cụ đi kèm sản phẩm là chính xác vào thời điểm in ấn và có thể bị thay đổi mà không báo trước.

Những điểm khác

Đầu vòi sen có 5 vị trí tia và 3 vị trí tia khác nhau có thể điều chỉnh được dành cho các loại sản phẩm có ổn định nhiệt độ và không có ổn định nhiệt độ tương ứng.

Nhận biết và giải quyết lỗi

VẤN ĐỀ	MÀN HÌNH HIỂN THỊ (Premium+)	ĐÈN ELCB	ĐÈN HEATING	HÀNH ĐỘNG KIỂM TRA
Nước lạnh, không tăng nhiệt độ	Tắt	Tắt	Tắt	<ol style="list-style-type: none"> Đảm bảo có nguồn điện vào bằng cách đo điện áp tại nhà Đảm bảo nút "TEST" không bị tắc hoặc ấn nhầm bằng cách ấn nút "RESET" để bật sáng đèn ELCB
	Sáng	Sáng	Tắt	<ol style="list-style-type: none"> 1) Đảm bảo lưu lượng nước đủ lớn (trên 1,2L/phút) 2) Đảm bảo thiết bị đã được bật bằng cách vặn núm theo chiều kim đồng hồ đi ra sau MIN 3) Kiểm tra lại kết nối ống nước (ống vào bên phải, ống ra bên trái), (hình 5)
	Sáng	Sáng	Sáng	Đảm bảo lưu lượng nước không quá lớn (trên 6L/phút), bằng cách giảm lưu lượng nước ra bằng van điều tiết.
	Hiển thị "E*"	Nhấp nháy 1 hoặc cả 2 đèn		Dừng sử dụng sản phẩm và liên hệ dịch vụ sửa chữa.
Nhiệt độ nước có tăng, nhưng không đủ ấm	Sáng	Sáng	Sáng	<ol style="list-style-type: none"> 1) Tăng nhiệt độ/công suất. 2) Đảm bảo lưu lượng nước không quá lớn (trên 6L/phút) bằng cách giảm lưu lượng nước thông qua van tiết lưu; 3) Đo điện áp thực tế khi sản phẩm ĐANG đun nóng nước để đảm bảo mức sụt điện thế không quá lớn. Tăng tiết diện dây hoặc giảm chiều dài dây cấp nguồn để cải thiện nếu cần thiết. 4) Đảm bảo điện thế ở đầu vào không quá bé bằng cách kiểm tra nguồn điện tại nhà khi sản phẩm KHÔNG đun nóng nước.
Lưu lượng nước quá ít	--	--	--	<ol style="list-style-type: none"> 1) Đảm bảo áp suất nước vào đủ lớn để lưu lượng nước đầu ra phù hợp với nhu cầu. 2) Loại bỏ chất cặn, bẩn bằng cách làm sạch bộ lọc nằm trong van điều tiết. (hình. 5, B1-B2-B3) 3. Kiểm tra đường ống nước đầu vào nối cuộn đốt và nguồn nước có bị chặn hay không;
Đèn nhà chập chờn khi sản phẩm hoạt động	Sáng	Sáng	Sáng	Đo điện áp thực tế khi sản phẩm ĐANG đun nóng nước để đảm bảo mức sụt điện thế không quá lớn. (Độ sụt điện thế phải ít hơn 10%). Tăng tiết diện dây hoặc giảm chiều dài dây cấp nguồn có thể sẽ giải quyết được vấn đề đèn chập chờn.

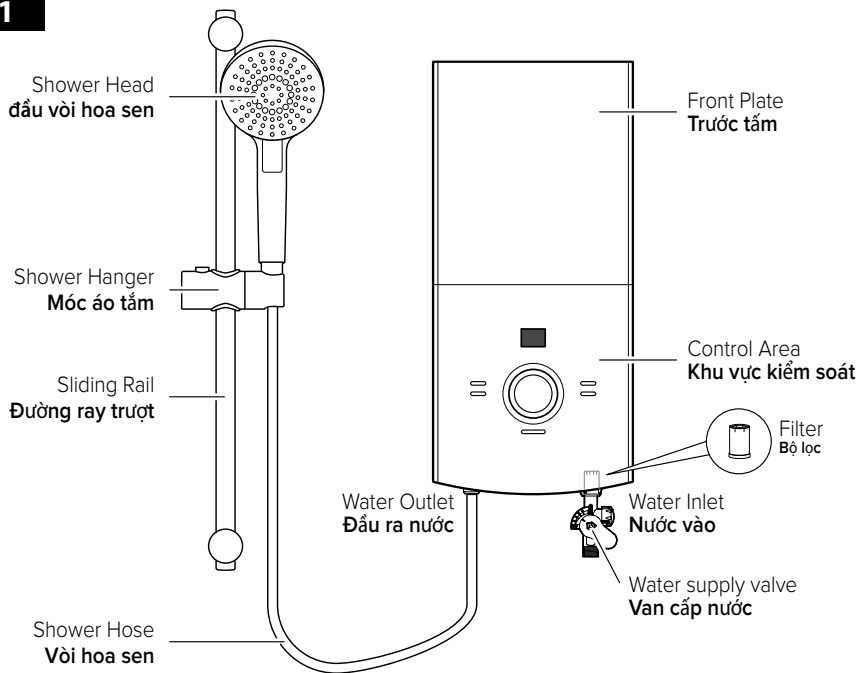
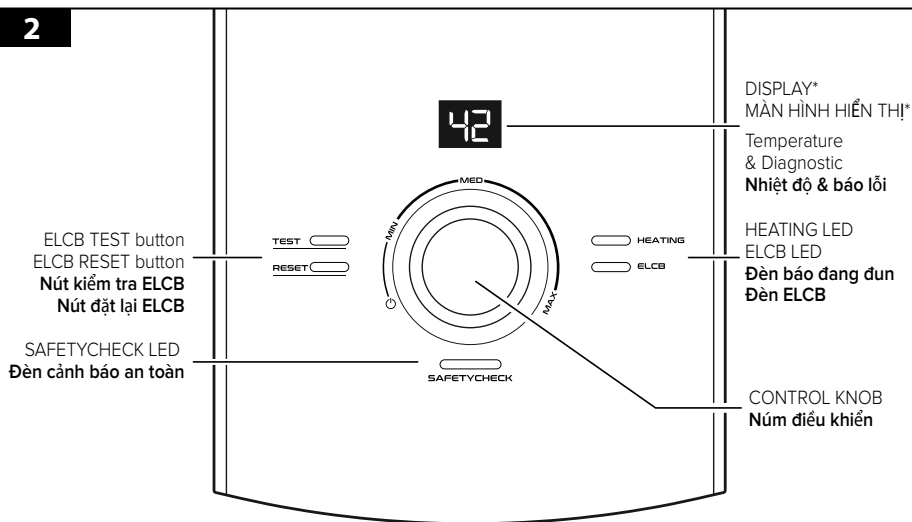
1**2**

* (only Premium+ models)

3

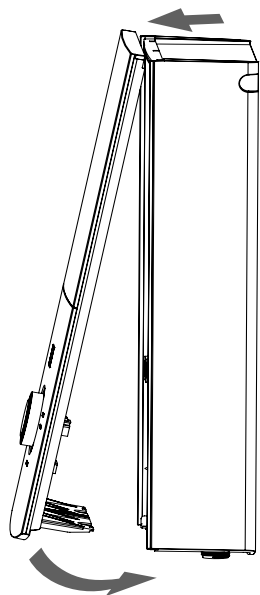

CLOSE COVER STEPS Đóng nắp Các bước

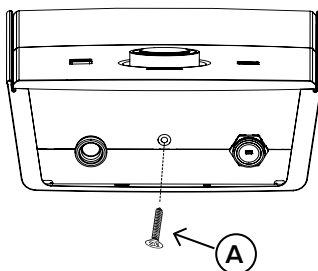

4

ON/OFF DP (double pole) Switch
Công tắc chuyển 2 cực

Double PVC cable
Dây PVC đôi

FUSE distributor board miniature
circuit breaker (MCB)
Cầu dao (MCB)

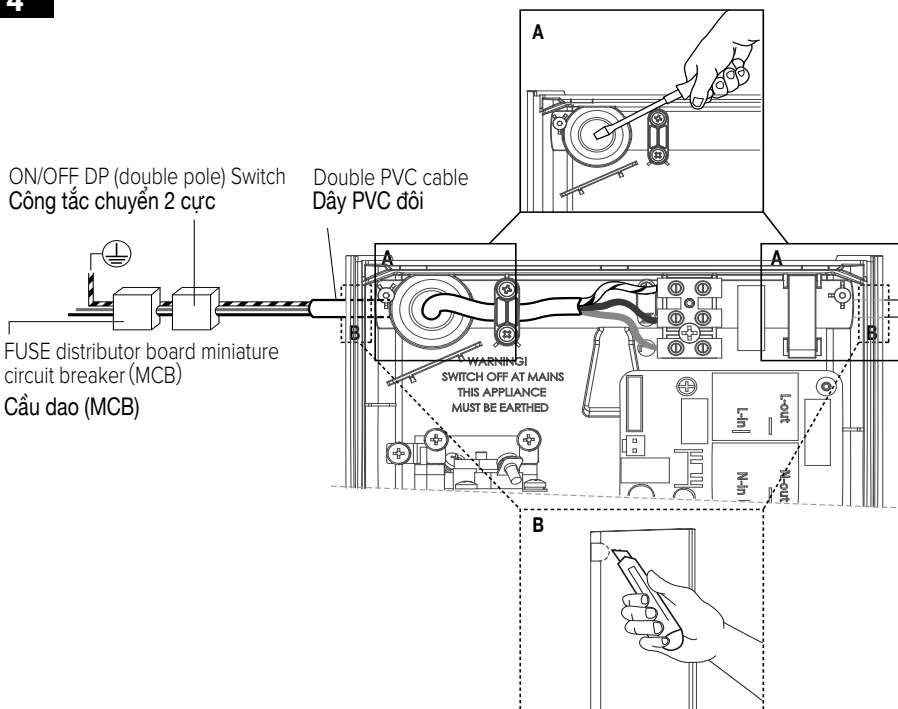

5

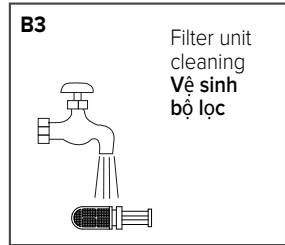
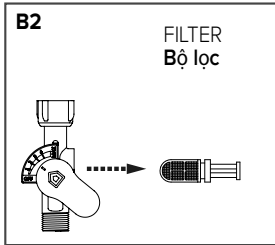
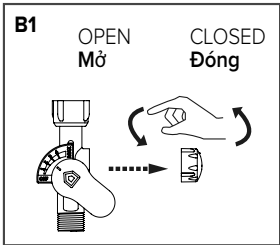
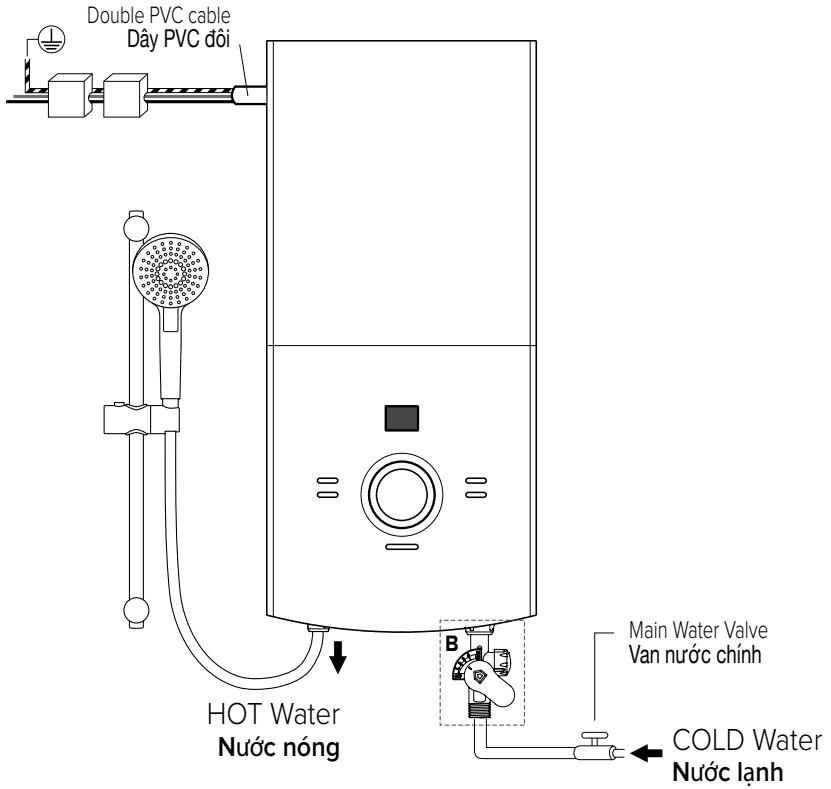

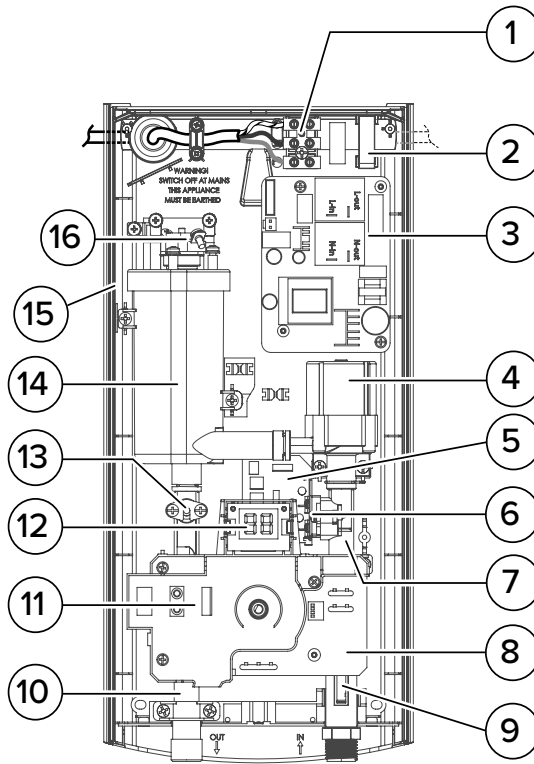

1. Terminal block
2. Zero sequence current transformer
3. Main PCB
4. Pump (for with pump models only)
5. Triac PCB
6. Copper base
7. Connect pipe
8. HMI PCB
9. Inlet Reed Switch
10. Outlet pipe
11. Water proof
12. Display (for with display models only)
13. Outlet NTC
(For constant temperature models only)
14. Heater tank
15. Bottom cover
16. Thermostat

1. Cầu đấu điện
2. Cuộn biến dòng(ZCT)
3. Bảng mạch chính
4. Bơm (cho những loại sản phẩm có bơm)
5. Bảng mạch triac
6. Đế đồng
7. Ống nước nối
8. Bảng mạch hiển thị và điều khiển (HMI)
9. Cảm biến từ trường
10. Ống đầu ra
11. Bảng chống nước
12. Màn hình hiển thị (cho loại sản phẩm có màn hình)
13. Đầu dò nhiệt
cho loại sản phẩm có ổn định nhiệt độ
14. Bầu đun nước
15. Vỏ nhựa đế.
16. Rơ le khống chế nhiệt

7

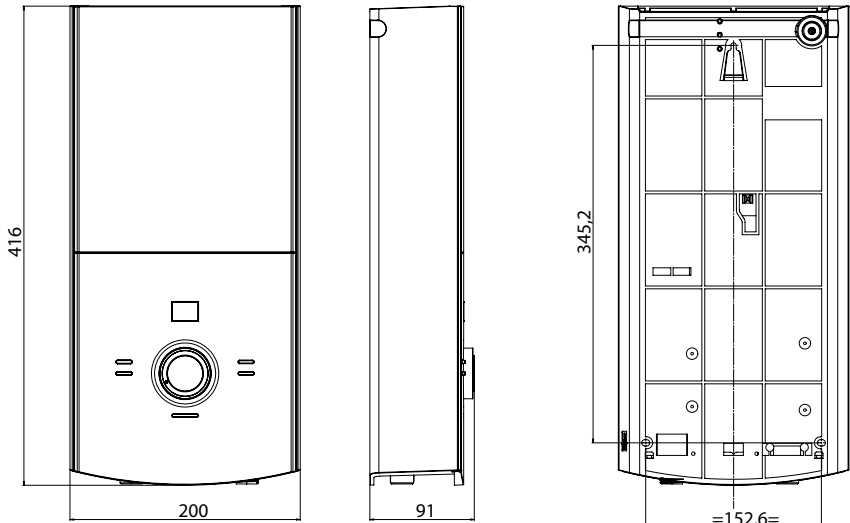

Table 1- ELECTRICAL LOADING TABLE

Voltage (AC)	Power (kW)	Current (A)	Conductor size			ON/OFF Switch (A)	FUSE MBC (A)
			mm ²	Conduit cable	Flexible Cable		
220V	4,5	20,5	4	7/0,85 mm	50/0,30 mm	32	32

Bảng 1- BẢNG THÔNG SỐ ĐIỆN

Điện thế (AC)	Công suất (kW)	Dòng điện (A)	Conductor size			Sáng/ Tắt công tắc (A)	CẦU CHÌ MBC (A)
			mm ²	Dây cáp	Dây mềm		
220V	4,5	20,5	4	7/0,85 mm	50/0,30 mm	32	32

Produced by:

Ariston S.p.A.



Viale Aristide Merloni, 45
60044 Fabriano (AN) - ITALY
ariston.com