

No frost

For household use only

Model

R-FW690PGV7

**Non Ice make
model**

R-FW690PGV7X

**Ice maker
model**

INVERTER
X
Dual Fan Cooling



Thank you very much for purchasing the Hitachi refrigerator.
Before using this please read the instruction manual carefully
for the correct usage.

Maintenance work must only be carried out at workshop
by well-trained maintenance worker.

Contents

Page

Preparation for use

Warning and caution for safety.....	2
Preparations before use.....	4
■ Installation.....	4
■ Before use.....	4
■ Optimal Food Storage.....	4
Swing partion suggestion.....	4

Operation

Location of food storage.....	5
How to operation.....	6
■ Name and functions of display... ..	6
■ Temperature control.....	6
■ Other functions.....	6
-Quick Freezing.....	7
-Energy Saving.....	7
-Lock	7
-Door Alarm.....	7
■ Refrigerator.....	8
How to use Water Dispenser.....	8
How to use Automatic Ice Maker.....	9
How to use Twist Ice Maker.....	9

Maintenance

■ Cleaning.....	10
Troubleshooting.....	10

R600a

Refrigerant

ECO
THERMO-SENSOR

Nano Titanium

Warnings and Caution for Safety

To avoid harm to the user, other persons or damage to property, please read and follow the warnings and cautions below and those given throughout this manual.



The following warnings and cautions are categorized by the level of possible harm or damage that may occur from ignoring directions.

The symbols are shown as below clearly showing the significance of directions.

 **Warning** This pictograph indicates "There is a high possibility of serious injury or death, if ignored".

 **Caution** This pictograph indicates "There is a high possibility of injury or damage to property, if ignored".

- This refrigerator uses flammable refrigerants.
- The symbol column below states the precautions on flammable refrigerants.



The symbols below are examples.	
	This symbol is an alert mark.
	This symbol indicates "prohibited".
	This symbol indicates "necessary".



This symbol denotes the precautions on flammable refrigerants.

WARNING



When you install ... To avoid fire, electric shock, and injury .

-  Do not install the refrigerator in a place where it may come in contact with water.
-  Do not install the refrigerator in a place exposed to rain.
-  This may impair electricity insulation and cause electric shock or fire.



- Ground this refrigerator to prevent electric shock and noise interference. Always ground this refrigerator and install earth leakage circuit breaker when using it in places with high humidity or moisture. (Please consult with a retailer or Hitachi service center.)

Power Cord and Power Plug ... To avoid fire, electric shock .

-  Do not connect the wall outlet whose power capacity is less than the refrigerator's. Also, do not use power sources that are not a rated voltage.
-  If a power source is shared with other appliances using double or multipoint adapters, the adapter may heat up beyond the normal level and cause fire.



- Connect the power plug firmly to a power outlet with the cord running down.
- Connection of the power plug with the cord running up could apply stress on the cord and cause electrical short or overheat, which could result in electrical shock or fire.
- Incomplete connection of the power plug could result in electrical shock or fire due to heat.

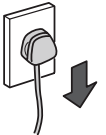

-  Do not use the damaged or loose power plug or power outlet. This may cause fire or electric shock.



- If the supply cord is damaged, it must be replaced by the manufacturer, its service agent or similarly qualified persons in order to avoid a hazard.



-  Do not cut, bend, fold the power cord to avoid fire and electric shock.



- Clean the dust on the power plug frequently with dry cloth.
- Unplug the power plug and wipe it with dry cloth.
- An insulation failure due to moisture or when dust sticks on the power plug, may cause fire.



-  Do not insert or remove the power plug with wet hands.



- Be sure to unplug the power plug before maintaining the refrigerator.
- Be sure to hold the power plug to unplug.



During daily use ... To avoid fire, electric shock .

-  Do not splash water on or inside the refrigerator.
- This may impair electricity insulation causing electric shock or fire.
- This may also cause gas leakage because of pipe rust.



- Do not disassemble, repair, or modify your refrigerator by yourselves.
- Please consult with a retailer if any repair is required.



-  Do not use electrical appliances inside the food storage compartments of the appliance, unless they are of the type recommended by the manufacturer.

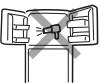

- Do not use mechanical devices or other means to accelerate the defrosting process, other than those recommended by the manufacturer.

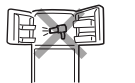

-  This appliance is not intended for use by persons (including children) with reduced physical, sensory or mental capabilities, or lack of experience and knowledge, unless they have been given supervision or instruction concerning use of the appliance by a person responsible for their safety.

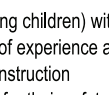

- Ether, liquid propane gas, solvent, aerosol cans, etc. which is volatile cannot be stored in this refrigerator.
- Do not store anything that are generate heat or fire spark inside the refrigerator.



-  Do not hang on the doors or step up on the various compartments.
- Injury may be caused by the refrigerator tipping over or hands getting caught in door.
- Do not enter in the refrigerator.



- Do not put water containers or foreign articles on the top of the refrigerator.
- Opening and closing doors etc. may cause the articles on the top of the refrigerator falling down, resulting in injury.



-  Do not damage the refrigerant circuit.
- If you happen to damage the refrigerant pipe, stay away from the refrigerator and avoid using fire and electrical appliances.
- And, open windows to ventilate and contact retailers or Hitachi service center.

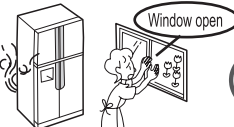

- Medicines, chemicals, research and experimental substances should not be stored in the refrigerator.
- Substances that require precise conditions for storage cannot be stored in a domestic refrigerator.



⚠ WARNING

During daily use ...To avoid fire, electric shock . (Continuance)

❌ Do not use the refrigerator in the atmosphere of flammable gas.

- Sparks from points of electrical contacts such as door switches may ignite a fire.

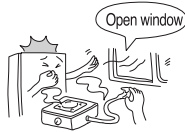

❌ In the event of a flammable gas leak, do not touch the refrigerator and open the windows for ventilation.

Closing gas valve

➡ If you find something wrong with the refrigerator, immediately unplug and consult with the retailers.



❗ Children should be supervised to ensure that they do not play with the appliance or get in.

- Children getting inside may not be able to get out.
- Children shall not play with the appliance.



❗ Cleaning and user maintenance shall not be made by children without supervision.

- Keep ventilation openings in the appliance enclosure or in the built-in structure, clear of obstruction.
- This appliance can be used by children aged from 8 years and above and persons with reduced physical, sensory or mental capabilities or lack of experience and knowledge if they have been given supervision on or instruction concerning use of the appliance in a safe way and understand the hazards involved.

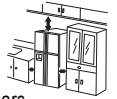

When discarding the refrigerator.

- ❗ Follow the instructions of your region when discarding.
- This refrigerator uses R-600a for the refrigerant and cyclopentane for the blowing agent of the urethane heat insulation.

❗ When discarding the refrigerator, remove the door gaskets.

- To avoid a risk of an infant or child to be entrapped inside.



⚠ CAUTION

During daily use ...To avoid illness and injury .

❌ Do not put bottles, etc. forcibly in the door pockets.

- This may cause bottles dropping down or door pockets coming off.



❌ Do not store food which smells or food whose color is changed abnormal.

- Such an action may cause diseases.



🚫 Food and containers inside the freezer compartment should not be touched with wet hands.

- This may cause frost injury. (Especially in case of metal items.)



❌ Do not hold the top, bottom and side of the doors when closing them.

- This may result in your fingers caught by the door edge.



❌ Do not make an impact on the glass-made doors or shelves.

- They are made of tempered glass, however, an excess impact may be result in breakage and is dangerous.



❌ Do not have food items protruding over the front edge of each shelf.

- Doors may not be closed properly or the door pockets may drop down. Injury may be caused from items like bottles falling and knocking over your feet.



❌ Do not store glass bottles in the freezer compartment.

- Bottles may break by the contents freezing and cause injury.

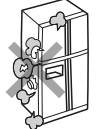

❌ Do not put your hands into the bottom surface of the refrigerator cabinet.

- When cleaning, putting your hands near the bottom surface of the refrigerator may result in injury by thin metal sheets.



❗ Do not have your feet too close when opening the door of the refrigerator.

- When opening the door, your feet may be hit, resulting in injury.



When moving or carrying ...To avoid damaging, wetting, soiling the floor, or to avoid injury.

❌ Do not use door handles when carrying the refrigerator.

- Never use the carrying handles to hang up with a chain hoist or similar machines.

❗ Use the carrying handle when carrying the refrigerator.

- Hold the carrying handles only. If hold door handles, hands may slip and may cause injury.
- Carry the refrigerator by at least 4 persons for safety reasons.
- Carry it with the doors facing upward.

❌ On a floor that is easily scratched, do not move the refrigerator with the wheels of refrigerator.

- The wheels may scratch the floor.
- For a floor that may be easily scratched, lay a protective mat, etc. .



- Before carrying the refrigerator:
 1. Take out all food items and ice cubes.
 2. Lay a protective sheet or cloth to protect the floor from damage and catch remaining water spilled from the refrigerator.
 3. With a large piece of old cloth underneath, tilt the refrigerator backward to drain water.
 4. Finally carry the refrigerator with the doors facing upward.
- Secure the doors well with adhesive tapes so they do not open.
- If transporting in a vehicle, do not load the refrigerator on its side. This could damage the compressor.

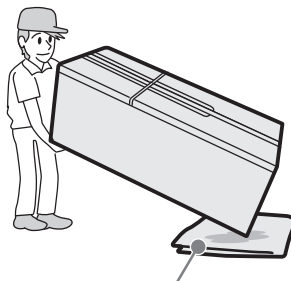

Such as old cloth

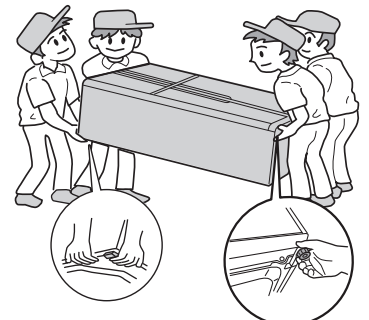

When replacing lamps (LED) is required.

❗ When replacing lamps (LED) is required. Please contact your dealer or Hitachi Service Center.

Preparations before Use

Installation

1. Install on a rigid and level floor.
2. Please use this refrigerator in a room temperature between 10°C to 43°C.
Sufficient performance may not be obtained, if the room temperature is too low or too high.
3. Do not install the refrigerator where it is exposed to direct sunlight or other heat source.
4. Install in an atmosphere which is dry or has air ventilation.
5. The refrigerator requires enough air ventilation space around the cabinet to have efficient cooling performance
Space of at least 30 cm over the top, 10 cm at rear and 5 cm at both sides for proper air circulation.
6. Ground the refrigerator to prevent electric shock and noise interference. Always ground this refrigerator.
when using it in places with high humidity or moisture (Please consult with retailers).
7. Make the refrigerator stand horizontally by adjusting the leveling legs (adjustor).

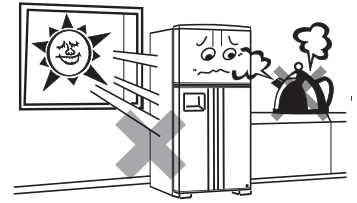

- Without adjusting the legs, door height may not be level, or there may be abnormal vibration or noises depending on floor conditions. Follow the instructions below.

- ① Turn the adjustable legs to lower the adjustable legs until they touch the floor firmly.
- ② Compare the height of left and right doors and lower adjustable leg whose door height is lower than the other until the both door height become level:

- Turn the adjustable leg for 1 turn makes approx. 1mm door height change.
- It will take several days until the legs fits the floor and the door height becomes stable.

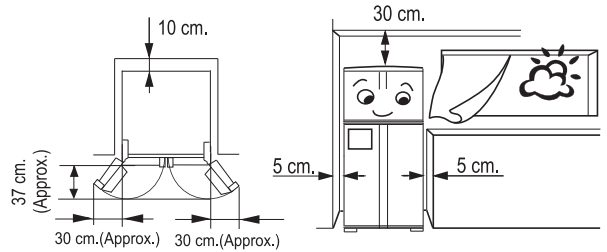
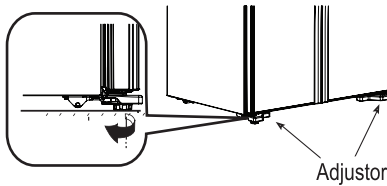
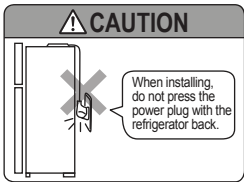
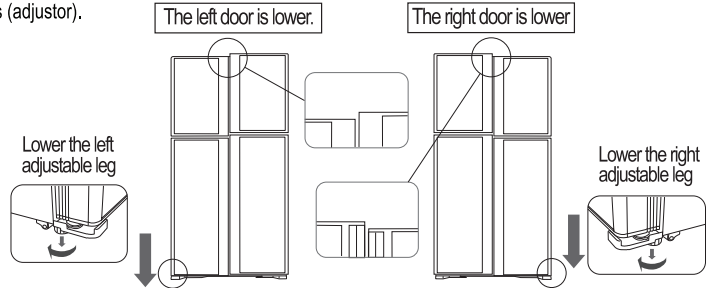

Before Use

1. After transporting : If Refrigerator has been kept in horizontal position for more than 10 minutes for transportation or any other reasons, it should stand upright for more than 1 hour before plugging it in.
2. Clean inside the refrigerator. Wipe the surface gently with soft cloth.
3. Connect the refrigerator to an exclusive wall power outlet. The refrigerator can be connected to an outlet soon after it is installed. Surely use with the rated voltage and exclusive power outlet.
4. Allow enough duration for sufficient cooling before storing food. It may take about 4 hours to fully cool down and could even take about 24 hours when the ambient temperature is high.

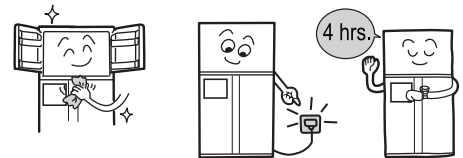

Optimal Food Storage

1. Keep enough space between food. Several food placed too close together may obstruct the flow of cold air.
2. Make food cool enough before putting it in the refrigerator. Putting warm food in the refrigerator raises the inside temperature and wastes electricity.
3. Do not block the cold air vent. This will adversely affect the cold air flow and may not keep the temperature inside even. Moreover, it could result in freezing food near the vent.
4. Using food wrap or sealed containers prevent the food from drying on transition of smells.

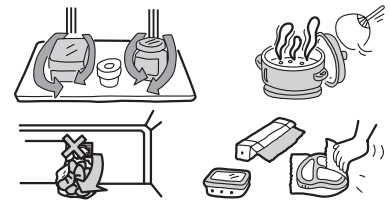

Swing Partition suggestion

Swing Partition suggestion

- Do not hold the swing partition while opening or closing the right door. Otherwise, another parts may collapse.
- Whenever the door is opening, the swing partition will be close automatically. While the door is closing, the swing partition will be open. Please follow as usual. Even if, the swing partition may collapse with swing stopper and the door will not close completely.
- In order to prevent from dew, there is a heater installed inside to heat up the swing partition. Due to this heater, the temperature of the swing partition is hot (the swing partition is not defective though it is hot).
- There are not abnormal when you feeling heavy while opening or closing the right door which is installed the swing partition.

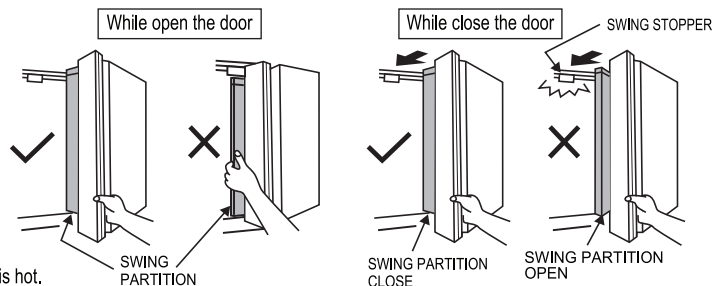

Location of Food Storage

Ice Maker model

Freezer Compartment -20°C~-18°C

Freezer Shelf

- Storage of frozen food and ice cream, etc.



Automatic Ice Maker

- For making ice cube storage made by Automatic Ice Maker (see page 9)



Refrigerator Compartment 1°C~5°C

Refrigerator Shelves

- Storage of side dish, desert, etc.



Water Dispenser Tank

- 1.2 liters tank supply for dairy cool drinks.

Ice Maker Water Tank

- 1 liter tank supply for made 96 ice cubes.

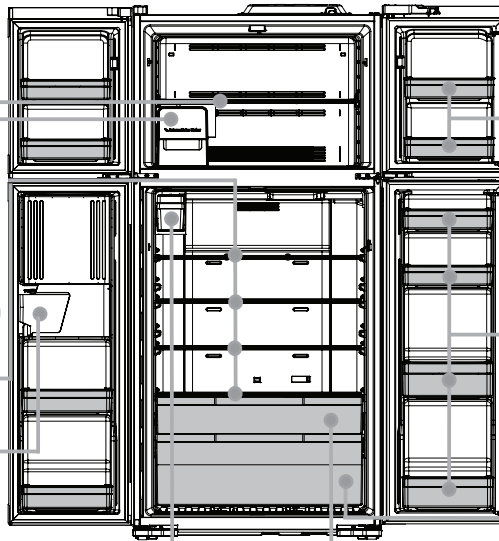

Freezer Door Pockets -19°C~-17°C

Freezer Door Pockets

- Storage of packed small frozen food.
- Not recommended for long storage, because temperature rise caused by door open may occur.



Refrigerator Door Pockets 2°C~6°C

Refrigerator Door Pockets

- Storage of packed small food and drinks such as juice, milk, etc.



Vegetable Compartment 4°C~7°C

Vegetable Drawers

- Storage of fruits and vegetables.



Fresh select 1°C~5°C

Fresh select

- Storage of fruits vegetables or dairy meat. (see page 8)

Notice

- Above temperatures are the approximate values in the conditions of outside temperature 32°C, the setting of the refrigerator compartment "Normal", freezer compartment "Normal" while doors being closed and without food storage.
- Door pocket temperatures may be little higher than above temperatures.

Location of Food Storage

Non Ice Maker model

Freezer Compartment -20°C~-18°C

Freezer Shelf

- Storage of frozen food and ice cream, etc.



Twist Ice Maker

- For making ice cube storage made by Twist Ice Maker (see page 9)



Refrigerator Compartment 1°C~5°C

Refrigerator Shelves

- Storage of side dish, desert, etc.



Water Dispenser Tank

- 1.2 liters tank supply for dairy cool drinks.

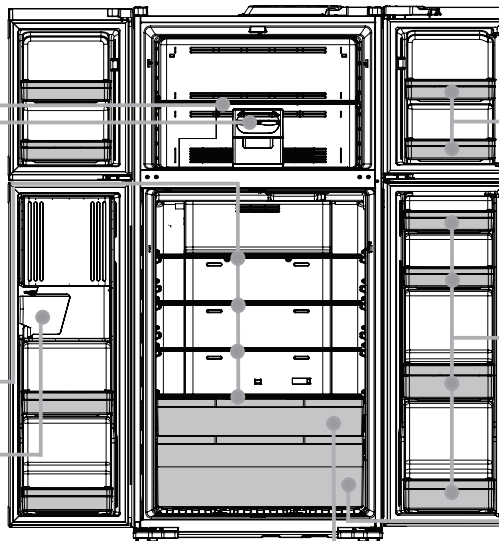

Freezer Door Pockets -19°C~-17°C

Freezer Door Pockets

- Storage of packed small frozen food.
- Not recommended for long storage, because temperature rise caused by door open may occur.



Refrigerator Door Pockets 2°C~6°C

Refrigerator Door Pockets

- Storage of packed small food and drinks such as juice, milk, etc.



Vegetable Compartment 4°C~7°C

Vegetable Drawers

- Storage of fruits and vegetables.



Fresh select 1°C~5°C

Fresh select

- Storage of fruits vegetables or dairy meat. (see page 8)

Notice

- Above temperatures are the approximate values in the conditions of outside temperature 32°C, the setting of the refrigerator compartment "Normal", freezer compartment "Normal" while doors being closed and without food storage.
- Door pocket temperatures may be little higher than above temperatures.

How to operation

□ Name and Functions of Display

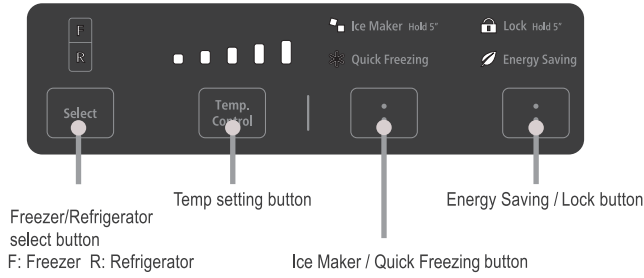

Notice

- If you unplug the power plug or a power failure occurs and then the refrigerator restarts, the temperature display and each setting will be automatically resumed ***. However, "Quick Freezing" operation will be cancelled.
- Approximately 30 seconds after the end of operation, all LED become unlit.
- Response of the touch panel may change depending on the surrounding temperature, humidity, physical condition of the user or operation status of the adjoining electric product.
- The panel may not respond if it is wet or dirty.

□ Temperature Control The display is indicating the status of temperature setting.

1. Freezer Compartment

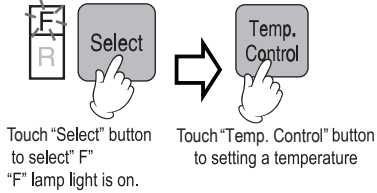

2. Refrigerator Compartment

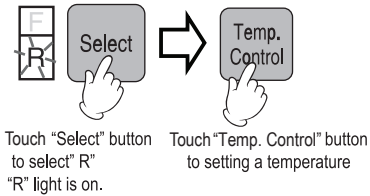

(Sound Pi)

When storing neighter frozen food nor ice cream.

Cold

(Sound Pi)

When the food is too cold

Cold

(Sound PiPi)

For normal use.

Normal

(Sound PiPi)

For normal use.

Normal

(Sound PiPi)

When making ice quickly or making frozen food quickly. Or, a surrounding temperature is high and the Freezer compartment is not cold enough.

Coldest

(Sound PiPi)

When cooling food more coldly or quickly

Coldest

*** There must setting more than 45 seconds before unplug the power or power failure. otherwise the temperature display shown as before setted.

Other Functions

□ To set the fine adjustment of the temperature (Refrigerator compartment/ Freezer Compartment)

Touch "Select" and "Temp control" to make as adjustment.

Each time you touch the button, the corresponding indicator lamp changes in order shown below (9 steps).

(■ Lighting ■ Blinking □ Turned off)

Indication lamp	● □ □ □ □	■ □ □ □ □	■ □ □ □ □	■ □ □ □ □	■ □ □ □ □	■ □ □ □ □	■ □ □ □ □	■ □ □ □ □	■ □ □ □ □	■ □ □ □ □
Setting	Cold	➔	➔	➔	Normal	➔	➔	➔	Coldest	
Sound	Pi!	Pi!	Pi!	Pi!	PiPi!	Pi!	Pi!	Pi!	Pi!	Pi!

□ To cancel the fine adjustment of the temperature.

Touch "Temp. Control" button for 5 seconds until "PiPi!" sound is heard and you can set temperature by normal step (5 steps)

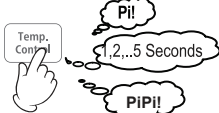

Touch "Temp. Control" for 5 seconds until 1 "PiPi!" sound is heard.

Notice

- This function is subjected to change according model type.
- Factory setting, the adjustment temperature by normal step (5 steps).

Other functions

1. Quick Freezing

When you want to freeze food or make ice quickly, use this function.

Touch "Quick Freezing" button for Start Quick Freezing operation, lamp light is on.



Touch "Quick Freezing" button again for stop Quick Freezing operation, lamp light is off.



2 Hours (Approx.)

After 2 hours (approx.) Quick freezing operation will be finished, lamp light is off.



Notice • During "Quick Freezing", priority cooling of the freezer compartment will be done. Thus, try to avoid unnecessary opening and closing the doors not to have a temperature rise of the refrigerator compartment.

2. Energy Saving

Recommend to use this function in case of low storage volume, or a long vacation when the doors are not opened for long time.

1 Touch "Energy Saving" button for Start Energy Saving operation, light is on.

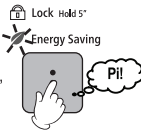

2 Touch "Energy Saving" button again for stop Energy Saving operation, light is off.



Notice • In case the compartment temperature rises up, the operation will be back to a normal setting temporarily.
• After a long time operation of "Energy Saving", in some cases, fatty ice cream, etc. may become soft. Please stop "Energy Saving" operation in this case.
• If you press "Quick Freezing" button during "Energy Saving" operation, "Energy Saving" operation will be cancelled.

3. Lock

You can prevent mischief of all the buttons on the control panel caused by children.

1 Touch "Lock" button for 5 seconds ("Lock" light is on).

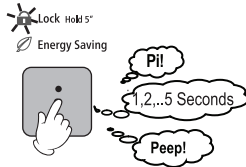

2 To stop this function, Touch "Lock" for 5 seconds again ("Lock" light is off)

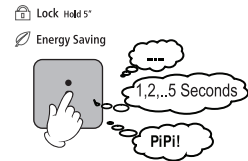

4. Door Alarm and ECO Alarm Display.

If the door is left open for more than 1 minute, the alarm system will inform the user by the sound and digital display.

- Door Alarm: Informs by PeepPeepPeep sound.
- Eco Alarm Display: Indicates the door opening state on the control panel.

Duration of Door Opening	Door Alarm Sound	ECO Alarm Display
After 1 minute	PeepPeepPeep	All LED on display - are Flashing
After 2 minute	PeepPeepPeepPeepPeep	
After 3 minute	Peeps continuously.	

To Deactivate Alarm and Sound

1. Keep Touching "Select" button for 5 seconds until "Peep!" sound is heard.

There is not sound when touching any button (disactive door alarm sound).

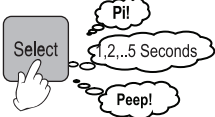

To re-activate Alarm and Sound

1. Keep Touching "Select" button for 5 seconds until "PiPi!" sound is heard.

There is sound when Touching any button (active door alarm sound).

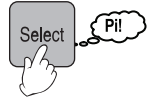
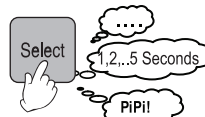

Notice • Upon shipment, the alarm and sound are set "ON".
• If the Door Alarm, Eco Alarm Display and each button operation sound have been deactivated, the refrigerator will still set the alarm and sound to "OFF" even though a power failure or when unplugging and reconnecting the power plug.

Refrigerator Compartment

- If you keep refrigerator in a hot and humid place, frequent opening the door or storing a lot of vegetables in it may cause dew forming which has no effect on its performance. Remove the dew with cloth free from care.

Fresh Select

Vegetable • — • Dairy/Meat

Set the lever to "Vegetable" to provide temperature for vegetable and fruit 3°C~5°C

Set the lever to "Dairy/Meat" to provide temperature for dairy / meat 1°C~3°C

- There is a temperature control which can adjust the amount of cold air flowing into the drawer.

CAUTION The drawer is large enough space for children or pets to crawl DO NOT allow them to play inside the drawer.

Caution

- If you want to store meat or fish longer, please store them in the freezer compartment.
- Be careful, it might be frozen if that food has a lot of moisture.
- When closing the refrigerator door, push the chilled case for close. If you close the door while the chilled case is still pulled out. The chilled case might be broken.
- Meat and fish can be kept fresh before being frozen.

Egg pocket

- It can place 10 eggs also turn the rear side to place the small items.

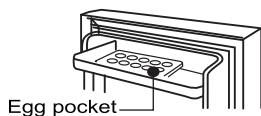

Adjusting the shelves.

- Pull up the back and pull out the shelf forward.
- Set the refrigerator shelves by combining with stored food.

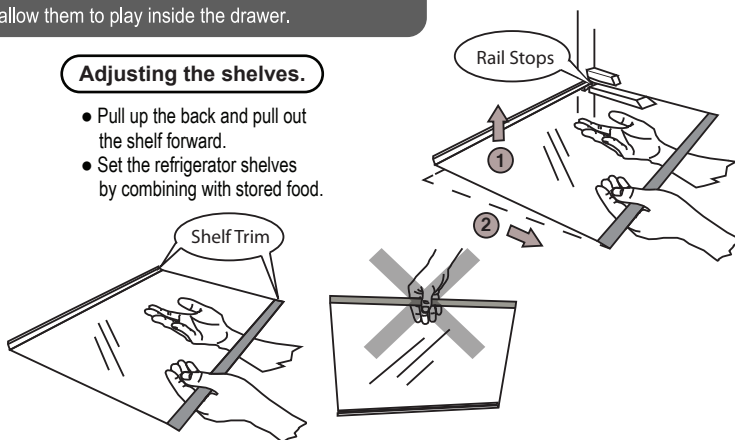

CAUTION

Shelf trims are removable, Holding the shelf with both hands. DO NOT holding trim or holding shelf with only one hand otherwise it may drop or injury.

How to use the Water Dispenser

Using the Water Dispenser

1



- Keep pressing the lever until the required quantity in the glass.

2

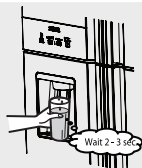

- Waiting for 2-3 sec., small amount of residual water might be produced.

Notice

- For a first installed, Allow 24 hours for the refrigerator cool down and chill water.

Caution

- Dry any water that accumulates in the Water tray and also wipe up any water droplets on the door surface with a dry cloth.

Using the Water Dispenser Tank

1

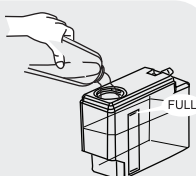

Filling the pure water until the "FULL" level then closed by cap.

2

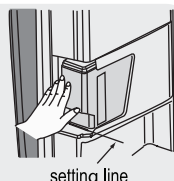

Push the tank into the case until it locked at the setting line.

Caution

Using the water dispenser for the first time :

- Throw away the first 6 full cups of water dispenser. Odor or dust may adhere on it.
- If water tank was dropped, make sure that water is not leaking from the tank.
- Do not fill other liquid, any beverages such as juice, Coke beer etc, into the water tank.
- Do not fill hot water into the tank (Tank Heat-resistance temperature : 50 °C)

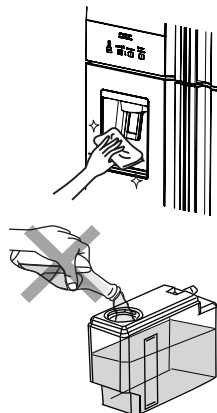

Turning on/off the Automatic Ice Maker Function

First, check the Automatic Ice Maker is in operation.

1. When in operation.



The lamp will turn on.

2. To stop the operation, touch the "Ice Maker" button for 5 seconds.

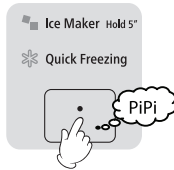

The lamp will turn off.

3. When restarting operation, touch the "Ice Maker" button for 5 seconds.

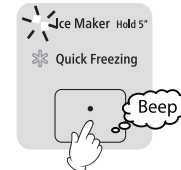

The lamp will turn on.

Notice • If you do not intend to use the Automatic Ice Maker, turn it off.

Using the Ice Maker Water Tank

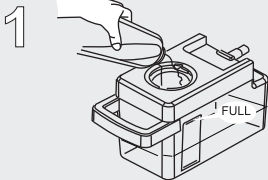

Filling the pure water until the "FULL" level then closed by cap.

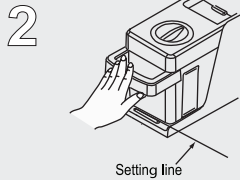

Push the tank into the case until it locked at the setting line.

Caution

Using the ice maker for the first time :

- Throw away the first full ice box of Ice cubes. Odor or dust may adhere on it.
- If water tank was dropped, make sure that water is not leaking from the tank.
- Do not fill other liquid, any beverages such as juice, Coke beer etc, into the water tank.
- Do not fill hot water into the tank (Tank Heat-resistance temperature : 50 °C)
- Do not put anything, such as frozen food, ice cream other than ice in the ice box,
- Do not touch ice lever detector or ice tray with your hands, You may injured.

Notice

- For a first installed, Allow 24 hours for the refrigerator cool down and make ice.
- Ice maker will stopped automatically when ice box is full and it will started again automatically when ice cubes in the ice box is reducing or empty.
- It is normal that a noise is generated when ice made or ice dropped into the ice box.

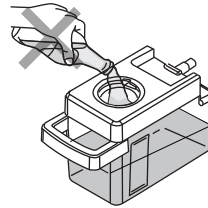
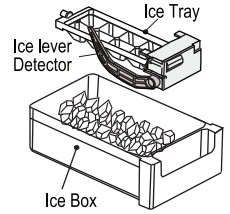

How to use Twist Ice Maker

Non Ice Maker Model

Ice Making

- Pull out the "Twist Ice Maker" and pour in water up to the full line.
- After ice is made, turn the lever clockwise firmly and drop the ice into the "Ice Bank".

Notice

- Do not remove the ice maker with the frame and do not twist it as shown in the picture or else it will be damaged.
- Do not use the "Ice Bank" as an ice maker tray or else it will be damaged.

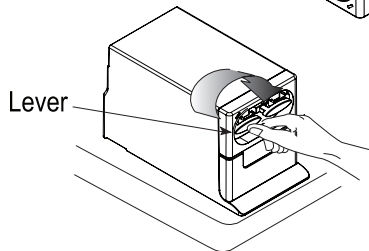
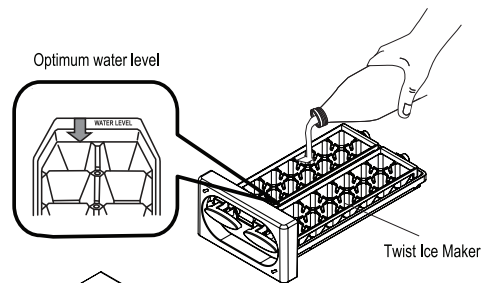

Maintenance

☐ Cleaning (Please clean the refrigerator once a month)

1. Unplug the refrigerator.
2. Remove all food.
3. Wipe the refrigerator clean.
 - It is the best if smudges are wiped off immediately. It is also recommended to clean the areas of the refrigerator not clearly in view once a year.
 - Use a soft cloth moistened with lukewarm water to wipe of smudges. For smudges which are difficult to remove, use a diluted cloth.
 - Neatly clean the door gasket because it gets dirty easily.
4. If any droplets remain on the surface of the parts that have been washed, wipe them.
5. Return all parts their original locations.
6. Inspect and clean the power plug, cord and outlet.
7. Plug the power cord into the outlet.

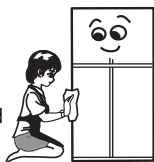

Notice

- Even if the power plug is plugged in immediately after being unplugged, the compressor will not run for 10 minutes. However, if the inside is not cold, it will start running in approximately 30 seconds.
- If the cooking oil smears on the refrigerator, please wipe it off. (The plastic parts might be cracked).

Caution

- Do not use the following items which damage parts and painting : Polishing powder, soap powder, oil, boiling water, brush, acid, benzine, thinner, alcohol and alkaline detergent, etc.



■ When replacing lamps (LED) is required. Please contact your dealer or Hitachi Service Center.

☐ Cleaning the Water Tank

Notice

- Both water tanks (Water dispenser and Ice maker) should be cleaned every week for reasons of hygiene.
- Using a clean sponge or soft cloth and a mild detergent in warm water, hand wash, rinse and dry all removable parts and interior surfaces throughly.

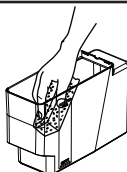

- As seen in the figure below, press the central front part of the lid to lift it up. (Do not open the lid by nails.)

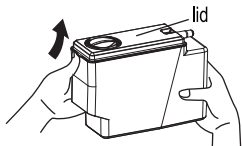

- To close the lid, make sure that the grips at the back are still holding the lid, then close the lid down in the direction as shown below.

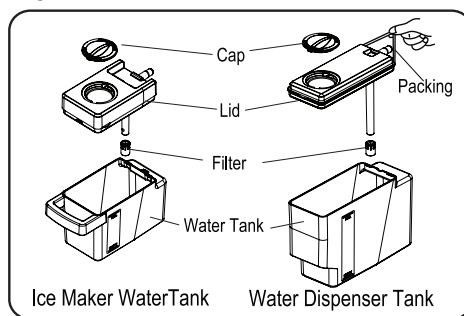
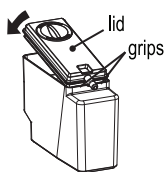



Troubleshooting

Before you call for service, please check the following items:

The refrigerator does not get cold at all.	<ul style="list-style-type: none"> ● Is the refrigerator plugged in properly? ● Check the fuse box for blown fuse or tripped circuit breaker.
The refrigerator does not get cold enough.	<ul style="list-style-type: none"> ● Is the refrigerator placed in the direct sunlight? ● Is the refrigerator placed near a heat source? ● Is the temperature control dial set to "cold"? ● Has anything hot been placed in the refrigerator? ● Is the food stored too much? ● Is the door being opened and closed too frequently? ● Is the door being slightly open?
Food in the refrigerator compartment freezes.	<ul style="list-style-type: none"> ● Is the temperature control dial set to "coldest"? ● Do you place the high moisture food and vegetables at the inner part of the shelf nearby the cold air vent? They will be frozen if being placed nearby the cold air vent.
The inside is smelling.	<ul style="list-style-type: none"> ● Do you store odor food without wrapping it?
Sound is noisy.	<ul style="list-style-type: none"> ● Make sure the refrigerator is installed firmly. ● Is the refrigerator touching the wall?
Frost forms on the wall of the freezer room	<ul style="list-style-type: none"> ● Did you make too many ice cubes in the freezer room? ● Condensation can occur when you leave the door open for a long time. Then it frost forms on the wall.
There are waving and/or distortions on the door surface, the side and the top surface of the refrigerator	<ul style="list-style-type: none"> ● Slight waving and/or distortions are generated in the manufacturing process of the refrigerator. They may be conspicuous according to the position of the light source and/or the brightness etc., but there is no problem with performance.

This is not a malfunction of the refrigerator.

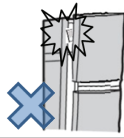
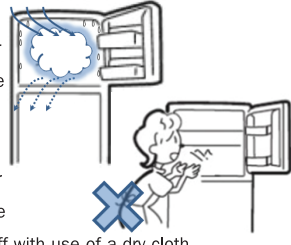
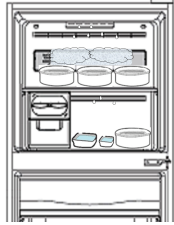
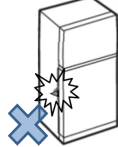
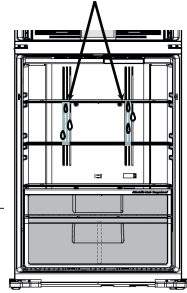
The surface of the refrigerator is hot.	<ul style="list-style-type: none"> ● The refrigerator contains the dew prevention and heat radiation pipes. ● Especially the back may be heated when starting up or if the door is frequently opened and closed.
If a door is shut, other doors may open.	<ul style="list-style-type: none"> ● The air duct of two compartment is connected. When close one of the door, another door may be opened by the wind pressure. This is a normal phenomenon.
Does it have any abnormal sound?	<ul style="list-style-type: none"> ● The sounds like water flowing and boiling water are sound of the cooling liquid (refrigerant). ● A creaking sound comes from the storage compartment. It is the sound caused by friction of the parts due to temperature change.

	General operation	Please check here	Possible causes and /or Recommended solutions
Dew or Frost is generated	Frost or ice is generated in the freezer compartment	The door of the freezer compartment was not left open temporarily?	Check that the wrapping paper of the food is not getting caught in order not to make gap between door and door gasket when you close the door. 
		The door of the freezer compartment was not opened frequently or longer time than necessary?	When the door is opened frequently or if the door is opened when the humidity around the refrigerator is high, moisture in the air may be turned into some frost or ice on the inner wall or component of the freezer compartment, or around the air channels. This is not a failure. Please try not to open the door too many times or for a long time. Also, please wipe frost or ice generated in the freezer compartment off with use of a dry cloth. 
		Making extra ice by using an additional ice-tray which was not originally installed in the refrigerator?	When the many containers in which water or liquid is stored are put in the same time, water or liquid may be evaporated and turned into frost or ice on the wall or component of the freezer compartment, or around the air channels. You can suppress these frost and ice by putting lid to avoid evaporation. Please wipe frost and ice off with use of a dry cloth. 
Dew is generated in the refrigerator compartment	The door of the refrigerator compartment was not left open temporarily?	Please check not to pinch the food or plastic bag between the door and door frame when you close the door. 	
	The door of the refrigerator compartment was not opened frequently or longer time than necessary?	When the door is opened frequently or if the door is opened when the humidity around the refrigerator is high, moisture in the air may be turned into some dew on the inner wall or component of the refrigerator compartment, or around the chilled air blow-off port. This is not a failure. Please try not to open the door too many times or for a long time. Also, please wipe off the dew in the refrigerator compartment with a dry cloth. 	
	Storing many vegetables containing much water?	The humidity of the vegetable compartment is higher than other compartments. Accordingly, depending on the amount or type of the vegetable, dew condensation may be generated on the plastic case of vegetable compartment. However, this is not a failure. When you do not want to have this kind of dew, please wrap your vegetables in a plastic film. Also, when the dew condensation happens many times, water may be accumulated in the vegetable compartment. Please wipe the water off with a dry cloth.	
Dew is generated on the outer surface of the refrigerator	The volume of humidity around the refrigerator is not high?	When the humidity rises such as in rainy day, some dew may be generated on the outer surface of the refrigerator. Please wipe the dew off with a dry cloth. 	
	The temperature setting is not set as "Coldest"?	When the temperature setting is set as "Coldest", some dew may be generated on the outer surface of the refrigerator. Please set the setting as "Normal". Also, please wipe dew off with use of a dry cloth.	

Why frost and dew are generated?

When warm and humid air contacts something cold, dew is generated. For example, if you put some ice in the glass in your room, air around the glass will be cold down and some dew may be generated on the outer surface of the glass.



In the same way, when warm and humid air enters into the refrigerator at the door opening, the warm and humid air contacts cold inner wall and little dew may be generated.



Accordingly, if the door opening is too frequent or too long, dew will be accumulated at every door opening. In some cases, dew may be frozen to generate some frost or ice flakes in the freezer compartment.

CUSTOMER CARE	TEL No.
Arcelik Hitachi Home Appliances Sales Vietnam Co., Ltd.	1800 65 60

- When you request repair, please check the refrigerator well according to Troubleshooting on page 10. When still abnormal, Please contact the retailer or local Hitachi Service Center.

- Telephone numbers are subject to change without notice.

About Non-fluorocarbon refrigerator.

- This refrigerator, including refrigerant and the heat insulator, is using hydrocarbon (non-fluorocarbon). The hydrocarbon is a material that does not rip up the ozone and have very little influence on global warming. It is the global environment concern material).
- R600a refrigerant is flammable. But the refrigerant is being sealed up by the refrigerate circuit, and never leak by usual use. In case of the refrigerate circuit being damaged by any chance, please avoid the use of fire and electric product, open the window and ventilate. Afterwards, please contact Hitachi Service Center.

Severe warning signs for Disposal

Cyclopentane is used as in the insulation. The gases in insulation material require a special disposal procedure. Please contact your local authorities in regard to the environmentally safe disposal of this product.



This symbol mark means that used electrical and electronic products shall not be mixed with general household waste. Do not try to dismantle the system and unit by yourself as this could have harmful effects on your health and the environment. Refrigerators must be treated at a specialized treatment facility for recycling and recovery and shall not be disposed of in the municipal waste stream. Please contact the installer, dealer or local authority for more information.

Hướng dẫn sử dụng Tủ Lạnh Hitachi

No frost

Sử dụng trong gia đình

Tên sản phẩm

R-FW690PGV7

Non Ice make
model

R-FW690PGV7X

Ice maker
model

INVERTER
X
Dual Fan Cooling



Cảm ơn quý khách đã mua sản phẩm tủ lạnh Hitachi.
Vui lòng đọc kỹ sách hướng dẫn này để sử dụng sản phẩm cho đúng cách.

Việc sửa chữa & bảo trì sản phẩm phải được thực hiện bởi các nhân viên kỹ thuật đã được huấn luyện của Hãng

HITACHI

Nội Dung

Trang

Trước khi sử dụng

Các khuyến cáo và lưu ý về an toàn....	14
Chuẩn bị trước khi sử dụng.....	16
■ Lắp đặt.....	16
■ Bắt đầu sử dụng.....	16
■ Bảo quản thực phẩm.....	16
Yêu cầu về cánh lật.....	16

Vận hành

Các ngăn trữ thực phẩm	17
Vận hành	18
■ Tên và chức năng của các hiển thị và nút nhấn.....	18
■ Điều chỉnh nhiệt độ.....	18
■ Các tính năng khác	18
-Cấp đông nhanh.....	19
-Tiết kiệm năng lượng.....	19
-Khoá trẻ em.....	19
-Chuông báo và chức năng hiển thị.....	19
■ Ngăn lạnh	20
Cách sử dụng chức năng lấy nước bên ngoài.....	20
Cách sử dụng chức năng làm đá tự động.....	21
Cách sử dụng chức năng Twist Ice Maker.....	21

Bảo trì

■ Vệ sinh.....	22
Hướng dẫn giải quyết sự cố	22
Trung tâm bảo hành.....	24

R600a

Refrigerant

ECO

THERMO-SENSOR



Nano Titanium



Các khuyến cáo và lưu ý về an toàn

Để đảm bảo an toàn cho người sử dụng cũng như tránh gây hư hại cho sản phẩm, vui lòng tuân thủ các khuyến cáo và lưu ý về an toàn dưới đây. (Tốt nhất vui lòng dành chút thời gian để đọc hết sách hướng dẫn này)

Những khuyến cáo và lưu ý dưới đây được phân loại theo mức độ nguy hiểm hoặc hư hại có thể xảy ra.

Biểu tượng bên phải chỉ rõ các hướng dẫn.

	Khuyến cáo	Ký hiệu này hiển thị nguy cơ nguy hiểm cao có thể gây thương tích hoặc tử vong nếu không tuân thủ.
	Lưu ý	Ký hiệu này hiển thị nguy cơ gây thương tích hoặc hư hại cho sản phẩm nếu không tuân thủ.

Các ví dụ minh họa các ký hiệu	
	Hiển thị sự cảnh báo.
	Hiển thị sự cấm/tuyệt đối không nên.
	Hiển thị sự cần thiết/nên làm.

■ Tủ lạnh này sử dụng chất làm lạnh dễ cháy. Biểu tượng dưới đây khuyến cáo đây là chất làm lạnh dễ cháy



R600a

Biểu tượng này khuyến cáo đây là chất làm lạnh dễ cháy.

Khuyến cáo

Khi lắp đặt sản phẩm ... để tránh cháy nổ, điện giật hoặc thương tích.

- Không lắp đặt tủ lạnh tại những nơi ẩm thấp, tiếp xúc với nước.
- Không đặt tủ ở những nơi ẩm ướt, bị ướt mưa.
- Có thể rò rỉ điện gây điện giật hoặc cháy nổ.



- Nên nối đất cho tủ lạnh tránh điện giật hoặc gây nhiễu sóng âm. Luôn luôn nối đất cho tủ lạnh khi lắp đặt tủ ở những nơi có độ ẩm cao (tham khảo ý kiến của nhà phân phối)

Phích cắm và dây nguồn... để tránh gây cháy nổ, điện giật

- Phải bảo đảm nguồn điện luôn đủ công suất và điện áp cho tủ lạnh.
- Không sử dụng chung ổ cắm với các thiết bị khác. Có thể gây nóng, cháy nổ nguy hiểm.

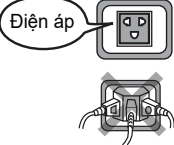

- Cắm dây nguồn vào ổ cắm cẩn thận với phần dây hướng xuống.
- Đầu dây hướng lên trên có thể làm dây điện bị căng và từ đó gây nóng, chập điện hoặc hoả hoạn.
- Ổ cắm lỏng có thể gây rò rỉ điện, điện giật.

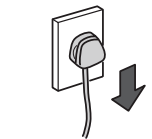

- Không nên sử dụng ổ điện bị lỏng hay bị hư hỏng. Có thể gây hoả hoạn hoặc điện giật.



- Nếu phích cắm hoặc dây nguồn bị hỏng, nên liên hệ với trung tâm bảo hành để được sửa chữa.



- Không nên cắt, uốn cong hoặc gấp dây nguồn để tránh điện giật và chập chập.



- Nếu có chất bẩn hoặc nước dính vào dây nguồn nên dùng khăn khô lau sạch.
- Tháo dây nguồn và dùng khăn khô lau sạch.
- Bụi bẩn bám vào phích cắm có thể gây hoả hoạn.



- Không dùng tay ướt để tháo hoặc cắm phích điện.



- Trước khi bảo trì tủ nên chắc chắn là đã tháo dây nguồn.
- Khi rút dây nguồn ra khỏi ổ cắm nên dùng tay cầm vào phích cắm và kéo ra.



Khi sử dụng hàng ngày... Tránh gây cháy nổ, điện giật.

- Không để nước đổ trên tủ hoặc trong tủ.
- Có thể gây điện giật, cháy.
- Có thể gây rò rỉ gas nếu đường dẫn gas bị hư hỏng.



- Không nên tự ý thay đổi hoặc sửa chữa tủ lạnh.
- Khi cần sửa chữa hãy gọi cho trung tâm bảo hành Hitachi gần nhà bạn.



- Không đặt các vật dụng điện khác vào ngăn chứa của tủ lạnh trừ những vật dụng được nhà sản xuất khuyến dùng.

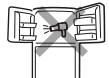

- Không dùng các dụng cụ điện hoặc bất cứ vật dụng nào khác can thiệp vào quá trình xả đá của tủ lạnh trừ những vật dụng được nhà sản xuất khuyến dùng.



- Khuyến cáo những người thiếu năng về trí tuệ hoặc thể chất (kể cả trẻ em) không nên tự ý sử dụng tủ lạnh mà không có người giám hộ để đảm bảo tuyệt đối về an toàn.

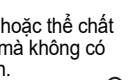

- Chất Ether, khí propane, dung môi, bình xịt... các loại chất dễ bay hơi không được trữ trong tủ lạnh.
- Không lưu trữ bất cứ vật gì có thể tạo ra nhiệt hoặc dễ bắt lửa trong tủ lạnh.



- Không đu bám vào cửa tủ hoặc treo vào các ngăn chứa.
- Có thể gây thương tích hoặc kẹp tay.



- Không nên đặt chai lọ chứa nước hoặc các chất khác lên trên tủ lạnh.
- Khi mở và đóng tủ lạnh có thể gây rơi, đổ gây thương tích.



- Không được làm hỏng hệ thống gas của tủ lạnh.



- Không nên trữ thuốc, chất hoá học trong tủ lạnh.
- Các chất này cần được bảo quản ở môi trường đặc biệt, không lưu trữ trong tủ lạnh.



⚠️ Khuyến cáo

Khi sử dụng tủ lạnh hàng ngày... Tránh gây cháy nổ, điện giật (tiếp theo)



■ Không nên đặt tủ lạnh ở những nơi có khí gas dễ cháy.

● Khi mở và đóng tủ lạnh có thể gây rơi, đổ gây thương tích.



■ Trong trường hợp có cháy nổ hoặc rò rỉ gas, tuyệt đối không chạm vào tủ. Nên mở cửa cho thông thoáng.



■ Khi thấy tủ lạnh có bất kỳ dấu hiệu bất thường nhanh chóng rút dây nguồn và liên hệ với trung tâm bảo hành Hitachi gần nhà bạn.



■ Đặc biệt nên trông coi trẻ em cẩn thận tránh trẻ chơi đùa hoặc leo vào bên trong tủ.
● Trẻ leo vào trong tủ có thể không tự mở cửa đề ra. Rất nguy hiểm.



■ Trẻ em không được đùa nghịch với thiết bị này.
■ Trẻ em không được vệ sinh và làm sạch thiết bị khi không có sự giám sát.

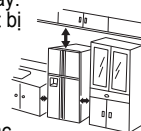

■ Giữ cho các khe gió luôn được thông thoáng, không bị cản trở.
■ Trẻ em từ 8 tuổi trở lên và những người gặp hạn chế về năng lực thể chất, cảm nhận hoặc thận kinh hoặc thiếu kinh nghiệm và kiến thức có thể sử dụng thiết bị này nếu họ đã được giám sát hoặc hướng dẫn liên quan đến việc sử dụng thiết bị này một cách an toàn và hiểu rõ các mối nguy hiểm liên quan



Khi thải hồi tủ lạnh.



■ Làm theo các hướng dẫn tại đại phương bạn khi thải hồi tủ lạnh.
● Gas sử dụng cho tủ lạnh là hoặc R-600a, trước khi thải hồi nên xả gas cho an toàn

■ Khi thải hồi nên tháo đệm cửa tủ.
● trong. Gây nguy hiểm.

⚠️ Lưu Ý

Khi sử dụng... tránh gây thương tích.



■ Không cố để chén chai lọ... trong ngăn cửa.
● Có thể rơi, vỡ chai lọ hoặc ngăn cửa sẽ bị rơi ra.



■ Không trữ các thực phẩm đã ôi thiu, hoặc đã đổi màu.
● Có thể gây bệnh.



■ Không dùng tay ướt chạm vào thực phẩm trữ trong ngăn đông.
● Có thể gây thương tích đặc biệt với vật dụng kim loại.



■ Không nắm cánh tủ, hoặc mép cửa khi đóng.
● Có thể gây kẹp tay.



■ Không dùng búa hay bất kỳ vật gì gõ vào cửa tủ hoặc các khay chứa.
● Tránh gây hư hỏng cho tủ và gây thương tích.



■ Nên đặt thực phẩm vừa vận vào khay trữ.
● Cửa có thể đóng không kín hoặc ngăn cửa rơi ra. Chai lọ đặt thừa ra ngoài khay trữ cũng có thể gây thương tích



■ Không trữ chai, lọ, ly tách thủy tinh trong ngăn đông.
● Có thể vỡ, gây thương tích.

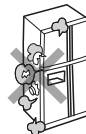

■ Không đặt tay vào bên dưới tủ.
● Tránh bị thương tích.



■ Có thể va đập vào chân, gây thương tích.
● Khi mở cửa, bàn chân của bạn có thể nhấn, dẫn đến thương tích.

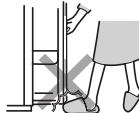

Khi di dời tủ... tránh gây hư hỏng, ẩm ướt, hư sàn nhà, gây thương tích



■ Không nắm tay nắm cửa khi di dời tủ.
■ Không móc tời kéo vào tay nắm cửa để nâng kéo tủ lạnh.



■ Tránh hư, trầy xước sàn nhà khi đẩy tủ trên sàn.
● Bánh xe có thể gây hư sàn.
● Dùng thảm hoặc tấm lót bảo vệ sàn khi di chuyển tủ.



■ Cầm nắm đúng vị trí khi vận chuyển tủ.
● Nằm đúng vị trí, không nắm tay cầm tránh trượt tay gây thương tích, hư hỏng tủ.
● Để an toàn khi vận chuyển nên có 4 người.
● Khi vận chuyển nên hướng cửa tủ lên trên.
■ Trước khi vận chuyển tủ.
1. Lấy thực phẩm và đá ra ngoài.
2. Đổ khay nước ở bên dưới tủ.
3. Trải thảm hoặc khăn lót để bảo vệ sàn.
4. Di chuyển tủ hướng cửa tủ về phía trên.
● Dùng băng dính dán cửa tủ tránh cửa bật ra khi vận chuyển.
● Khi vận chuyển tủ lạnh nên vận chuyển tủ theo chiều đứng.

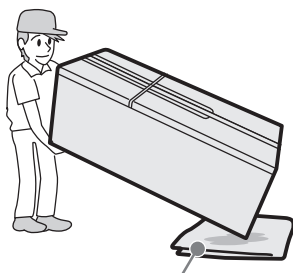

như khăn lau

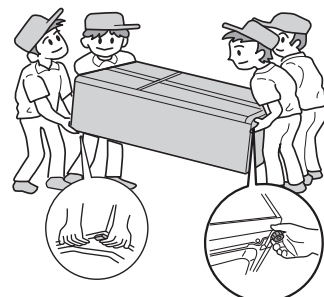

Thay đèn tủ lạnh (LED).



■ Thay đèn tủ lạnh (LED). Hãy liên hệ với đại lý bán hàng hoặc trạm bảo hành của Hitachi

Chuẩn bị trước khi sử dụng

▣ Lắp đặt

1. Lắp đặt tủ trên nền cứng, vững chắc.
2. Sử dụng tủ lạnh trong môi trường nhiệt độ từ 10 °C đến 43 °C.
3. Không đặt tủ ở những nơi có ánh nắng chiếu trực tiếp vào tủ hoặc gần các thiết bị điện, nhiệt.
4. Đặt tủ ở những nơi khô ráo, thông thoáng.
5. Để tủ làm lạnh hiệu quả cần giữ cho xung quanh tủ lạnh thông thoáng. Khoảng cách ít nhất bên trên tủ là 30 cm, phía sau lưng tủ là 10 cm & 2 bên tủ là 5 cm.
6. Nên nối đất cho tủ lạnh, để tránh rò rỉ điện gây điện giật nguy hiểm. Hãy gọi cho trung tâm bảo hành Hitachi gần nhà bạn để được hỗ trợ.
7. Làm cho tủ lạnh đứng ngang bằng chân điều chỉnh.

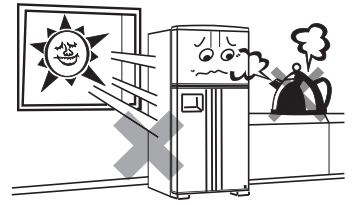

■ Nên lắp đặt tủ cân bằng tránh rung lắc, ồn, tùy theo sàn nhà mà điều chỉnh cho thích hợp.

① Các bước điều chỉnh.

② Vận chân chỉnh cho vừa chạm vào sàn nhà

So chiều cao phía trên của hai cánh cửa để điều chỉnh cho cân bằng. Chiều cao của 2 cánh cửa sẽ không bằng nhau khi tủ chưa cân bằng.

- Một vòng xoay của chân chỉnh tương ứng với 1mm thay đổi chiều cao cửa tủ.
- Có thể mất vài ngày để tủ cân bằng, vững với sàn nhà.

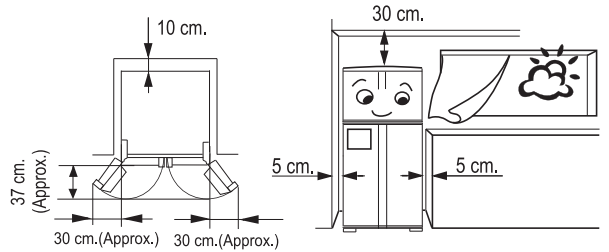
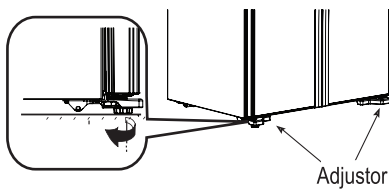
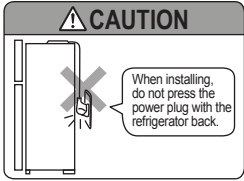
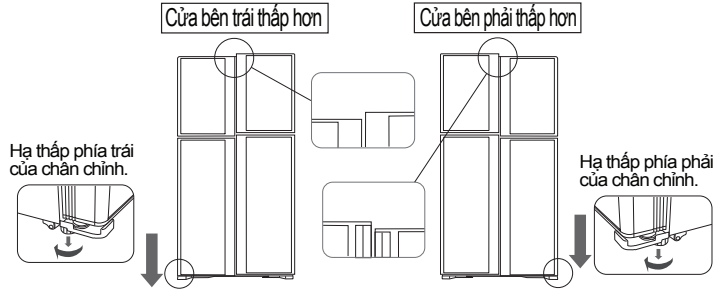

▣ Bắt đầu sử dụng

1. Sau khi vận chuyển : Nếu tủ lạnh đã được giữ ở vị trí nằm ngang trong hơn 10 phút , nó phải đứng thẳng trong hơn 1 giờ trước khi cắm nó vào
2. Vệ sinh bên trong tủ. Dùng khăn ướt, mềm lau nhẹ nhàng.
3. Sử dụng ổ cắm riêng cho tủ lạnh. Chắc chắn điện áp của ổ cắm phù hợp với tủ lạnh
4. Để tủ đạt độ lạnh chuẩn trước khi cho thực phẩm vào tủ.
Để tủ đạt độ lạnh chuẩn thời gian cần là từ 4 - 24 tiếng.
Tùy theo nhiệt độ môi trường bên ngoài.

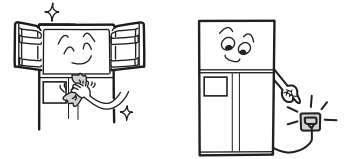

▣ Bảo quản thực phẩm

1. Sắp xếp thực phẩm bên trong tủ sao cho thông thoáng không chắn các khe thoát khí lạnh.
2. Để thức ăn nguội hẳn trước khi cho vào tủ lạnh. Thức ăn còn nóng, ẩm sẽ làm giảm độ lạnh của tủ và hao điện.
3. Không để thực phẩm bít luồng thổi khí lạnh. Tránh tủ lạnh không đều, thực phẩm gần khe lạnh dễ đông đá.
4. Bao gói kỹ thực phẩm để tránh thực phẩm bị khô và bay mùi.

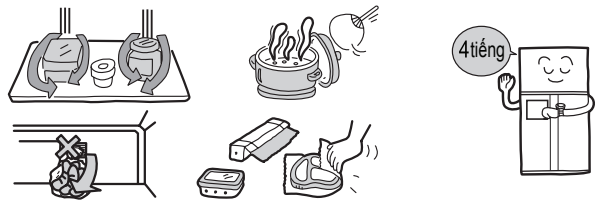

Yêu cầu về cánh lật

▣ Yêu cầu về cánh lật

- Không giữ cánh lật trong khi đóng hoặc mở cách cửa bên phải. Nó sẽ bị gãy vỡ.
- Khi mở cửa, cánh lật sẽ tự động xếp lại. Ngược lại khi đóng cửa, cánh lật sẽ bật ra. Nếu cánh lật bị gãy vỡ, cửa sẽ không được đóng kín, khi đó hơi lạnh sẽ bị thoát ra ngoài.
- Để tránh hiện tượng đọng sương trên cánh lật, bên trong nó được trang bị hệ thống sưởi ẩm nên bạn sẽ cảm thấy bề mặt cánh lật hơi ẩm, điều này là bình thường.
- Đôi khi bạn cảm thấy hơi nặng tay trong khi mở hoặc đóng cánh cửa bên phải. Điều này hoàn toàn bình thường.

Khi mở cửa

Khi đóng cửa

CỬ CHẠM CẢNH LẬT

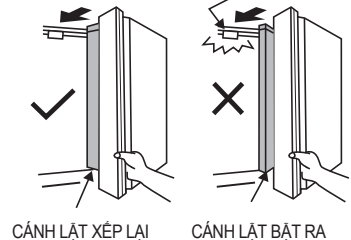
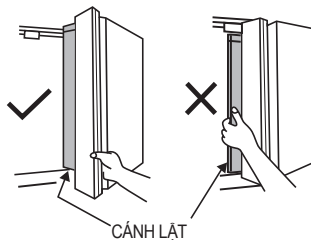

Các ngăn trữ thực phẩm

Ice Maker model

Ngăn đông -20°C~-18°C

Khay đựng thực phẩm

- Trữ thực phẩm đông lạnh, kem.



Bộ phận làm đá tự động

- Để làm cho khối băng lưu trữ được thực hiện bởi Bộ phận làm đá tự động (Xem trang 21)



Ngăn lạnh 1°C~5°C

Khay đựng thực phẩm

- Trữ đồ tráng miệng



Hộc chứa nước

- 1,2 lít bể cung cấp cho uống sữa mát mẻ.

Bồn nước cho Bộ phận làm đá tự động

- 1 lít bể cung cấp cho 96 cục nước đá.

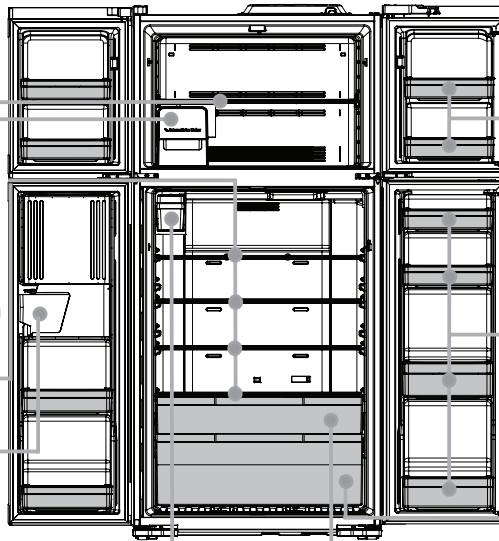

Ngăn chứa trên cửa -19°C~-17°C

Ngăn chứa trên cửa

- Trữ các gói thực phẩm đông lạnh kích cỡ nhỏ.
- Không nên trữ thực phẩm quá lâu vì nhiệt độ có thể tăng lên n khi đóng/mở cửa tủ.



Ngăn chứa trên cửa 2°C~6°C

Ngăn chứa trên cửa

- Trữ các đồ uống kích cỡ nhỏ: sữa, nước trái cây.



Ngăn rau quả 4°C~7°C

Hộc đựng rau

Trữ rau quả tươi.



Fresh select 1°C~5°C

Fresh select

- Trữ các gói thịt, cá..
- Trữ rau quả tươi. (Xem trang 20)

Lưu ý

- Nhiệt độ tham khảo là nhiệt độ lý tưởng khi nhiệt độ bên ngoài là 32°C, cửa tủ đóng kín và không trữ thực phẩm.
- Nhiệt độ các ngăn trên cửa có thể cao hơn so với nhiệt độ trên.

Các ngăn trữ thực phẩm

Non Ice Maker model

Ngăn đông -20°C~-18°C

Khay đựng thực phẩm

- Trữ thực phẩm đông lạnh, kem.



Hộc chứa đá viên

- Trữ đá được làm từ "bộ phận làm đá tự động"



Ngăn lạnh 1°C~5°C

Khay đựng thực phẩm

- Trữ đồ tráng miệng



Hộc chứa nước

- 1,2 lít bể cung cấp cho uống sữa mát mẻ.

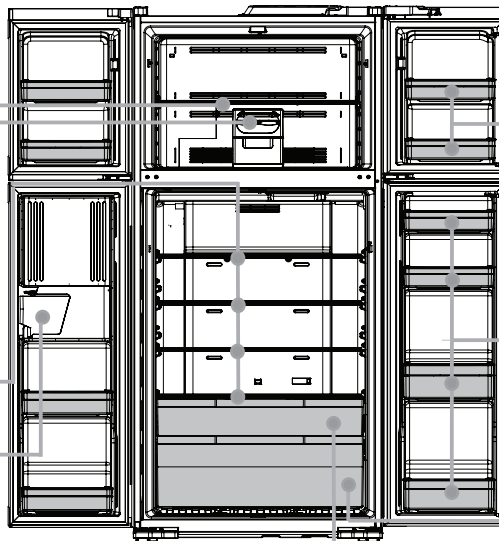

Ngăn chứa trên cửa -19°C~-17°C

Ngăn chứa trên cửa

- Trữ các gói thực phẩm đông lạnh kích cỡ nhỏ.
- Không nên trữ thực phẩm quá lâu vì nhiệt độ có thể tăng lên n khi đóng/mở cửa tủ.



Ngăn chứa trên cửa 2°C~6°C

Ngăn chứa trên cửa

- Trữ các đồ uống kích cỡ nhỏ: sữa, nước trái cây.



Ngăn rau quả 4°C~7°C

Hộc đựng rau

Trữ rau quả tươi.



Fresh select 1°C~5°C

Fresh select

- Trữ các gói thịt, cá..
- Trữ rau quả tươi. (Xem trang 20)

Lưu ý

- Nhiệt độ tham khảo là nhiệt độ lý tưởng khi nhiệt độ bên ngoài là 32°C, cửa tủ đóng kín và không trữ thực phẩm.
- Nhiệt độ các ngăn trên cửa có thể cao hơn so với nhiệt độ trên.

☐ Tên và chức năng của các hiển thị và nút nhấn

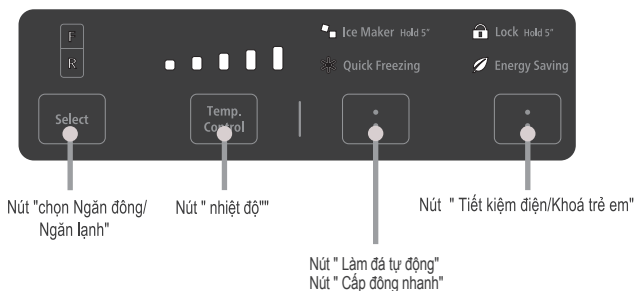

Chú ý

- Nếu ngắt điện hoặc xảy ra cúp điện và tủ lạnh khởi động lại thì các cài đặt sẽ tự động phục hồi. Tuy nhiên chức năng : "Cấp đông nhanh" sẽ bị huỷ.
- Khoảng 30 giây sau khi ngắt nguồn, đèn hiển thị LED sẽ tắt.
- Độ nhạy của bàn phím cảm ứng có thể thay đổi tùy theo nhiệt độ môi trường, độ ẩm, người sử dụng hoặc các tác động của các thiết bị điện gần đó.
- Bàn phím cảm ứng sẽ không đáp ứng tốt khi tay chạm ướt hoặc bụi bẩn.

☐ Điều chỉnh nhiệt độ

1. Ngăn Đông

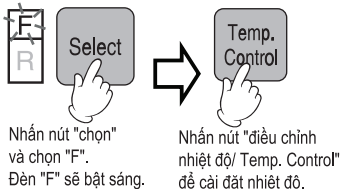

2. Ngăn lạnh

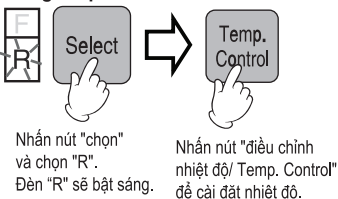

(âm thanh "Pi!")
 Khi trữ thực phẩm đông lạnh hoặc kem.
Lạnh

(âm thanh "Pi!")
 Khi thực phẩm quá lạnh.
Lạnh

(âm thanh "PiPi!")
 Sử dụng thông thường.
Trung bình

(âm thanh "PiPi!")
 Sử dụng thông thường.
Trung bình

Khi muốn thực phẩm trữ trong ngăn đông lạnh hơn hoặc lạnh nhanh hơn.
Lạnh nhất

Khi muốn làm lạnh mạnh hơn nhanh hơn.
Lạnh nhất

Các tính năng khác

☐ Thiết lập điều chỉnh nhiệt độ phù hợp (Ngăn mát/ Ngăn đông)

Chạm vào nút "F/R Select" (Lựa chọn mát/đông) và "Temp control" để điều chỉnh. Mỗi lần bạn chạm vào nút bấm, đèn báo chỉ số tương ứng sẽ thay đổi như hình dưới (9 cấp độ)

(■ Sáng ■ Nhấp nháy □ Tắt)

Đèn báo chỉ số	● □ □ □ □	● ● □ □ □	● ● ● □ □	● ● ● ● □	● ● ● ● ●	● ● ● ● ●	● ● ● ● ●	● ● ● ● ●	● ● ● ● ●	● ● ● ● ●
Cài đặt	Lạnh	➔	➔	➔	Bình thường	➔	➔	➔	Lạnh nhất	
Âm thanh	Pi!	Pi!	Pi!	Pi!	PiPi!	Pi!	Pi!	Pi!	Pi!	

☐ Xóa điều chỉnh nhiệt độ phù hợp

Chạm vào nút "Temp Control" trong 5 giây cho đến khi nghe thấy tiếng "pipi" và bạn có thể thiết lập nhiệt độ bằng các bước thông thường (5 cấp độ)



Nhấn và giữ nút "Temp. Control" khoảng 5 giây cho đến khi nghe tiếng "Beep!".

Lưu ý

- Chức năng này thay đổi theo mỗi kiểu sản phẩm
- Thiết lập của nhà máy, điều chỉnh nhiệt độ bằng các bước thông thường (5 cấp độ)

☐ Các tính năng khác

1. Cấp đông nhanh Khi muốn trữ thực phẩm ở nhiệt độ lạnh hơn thông thường hãy chọn phím này.

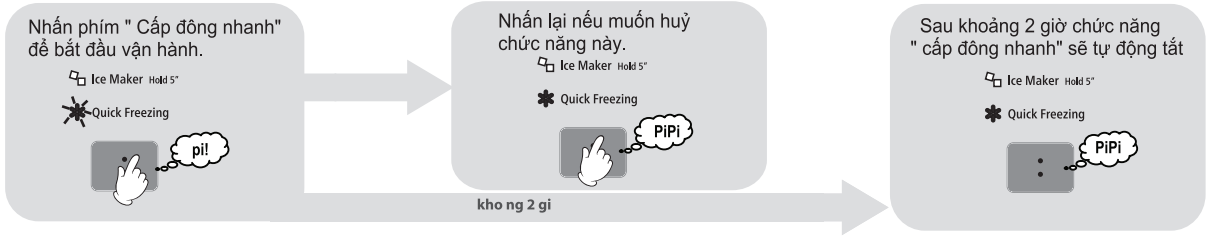

Chú ý • Khi đang vận hành chế độ cấp đông nhanh tủ lạnh sẽ ưu tiên làm lạnh cho ngăn đông. Vì vậy tránh mở cửa tủ làm giảm hiệu quả làm lạnh.

2. Tiết kiệm năng lượng Có thể sử dụng chức năng này khi trữ ít thực phẩm, khi đi nghỉ dài ngày (đóng cửa tủ trong 1 thời gian dài)



Chú ý • Khi nhiệt độ bên trong tủ tăng lên, tủ sẽ trở lại chế độ làm lạnh thông thường.
• Nếu sử dụng chức năng tiết kiệm điện trong một thời gian dài, một số thực phẩm như kem có thể sẽ bị tan, mềm. Trong trường hợp này nên dừng chế độ "tiết kiệm điện".
• Nếu cài đặt tủ lạnh ở chế độ "Tiết kiệm năng lượng" khi môi trường bên ngoài ẩm ướt sẽ xuất hiện hiện tượng đọng sương.

3. Khóa trẻ em Chức năng này giúp ngăn trẻ em nghịch phá bằng điều khiển.

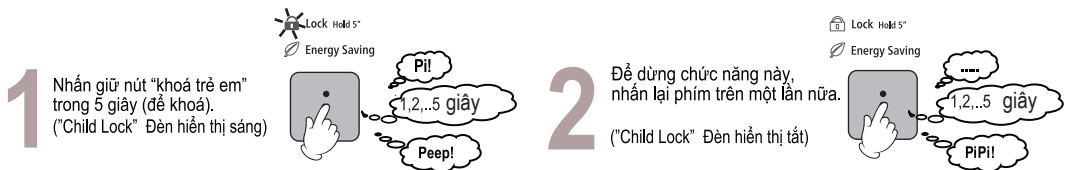

4. Chuông báo và chức năng hiển thị

Nếu để cửa tủ mở hơn 1 phút thì sẽ có âm thanh báo và hiển thị trên bảng điều khiển.

- Cảnh báo cửa mở: tiếng PeepPeepPeep
- Cảnh báo hiển thị: hiển thị tình trạng cửa đang mở.

Thời gian cửa mở	Âm thanh báo	Hiển thị báo Eco
Sau 1 phút	PeepPeepPeep	Tất cả các đèn LED sáng
Sau 2 phút	PeepPeepPeepPeepPeep	
Sau 3 phút	Peeps liên tục	

Cách tắt chuông báo

1. Nhấn và giữ nút "chọn" khoảng 5 giây cho đến khi nghe tiếng "Peep!". Không có âm thanh khi nhấn bất kỳ nút (disactive âm thanh báo động cửa).



Khởi động lại chuông báo

1. Nhấn và giữ nút "chọn" khoảng 5 giây cho đến khi nghe tiếng "PiPi!". Có âm thanh khi nhấn bất kỳ nút (hoạt động âm thanh báo động cửa).



Chú ý • Chuông báo thường được cài đặt "Bật" khi xuất xưởng.
• Khi mất điện chuông báo thường tự động bật lại.

Vận hành (tiếp tục)

Ngăn lạnh

- Nếu đặt tủ lạnh ở những nơi có độ ẩm cao hoặc đóng, mở cửa tủ thường xuyên, trữ quá nhiều rau quả, sẽ xuất hiện hiện tượng đọng sương bên ngoài tủ. Hãy dùng khăn khô lau sạch

Fresh Select

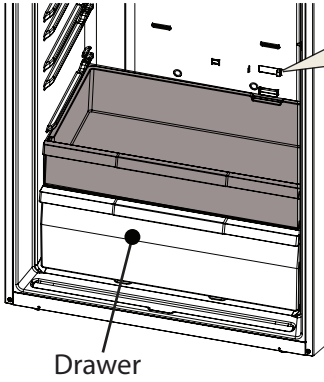

Vegetable

Dairy/Meat

Chỉnh cần gạt về phía Rau Quả /Vegetable để có nhiệt độ phù hợp để bảo quản rau quả 3°C-5°C

Chỉnh cần gạt về phía Dairy/ Meat để có nhiệt độ phù hợp để bảo quản thực phẩm đông trong ngày 1°C-3°C

- Có phím điều chỉnh nhiệt độ giúp chọn nhiệt độ lưu trữ phù hợp cho từng loại thực phẩm trữ trong ngăn trữ.

Lưu ý

- Nếu muốn trữ thịt, cá lâu hơn hãy trữ trong ngăn đông.
- Hãy cẩn thận, thực phẩm có thể bị đông đá nếu thực phẩm chứa nhiều nước.
- Hãy đóng ngăn đông phụ trước khi đóng cửa tủ. Tránh làm bể, gãy ngăn này.
- Thịt, cá có thể trữ lâu hơn ở ngăn đông.

! Ngăn trữ có kích thước đủ rộng để trẻ em hoặc vật nuôi có thể bò vào trong. Không được để trẻ em hoặc vật nuôi chơi đùa bên trong ngăn trữ.

Ví đựng trứng

- Có thể trữ được 10 trứng, hoặc có thể lật ngược nếu muốn sử dụng trữ các vật dụng có kích cỡ nhỏ.

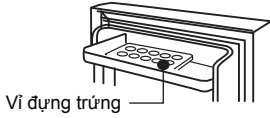

Kệ điều chỉnh được

- Nâng phía sau lên và kéo giá ra phía trước
- Đặt các giá vào tủ lạnh rồi để đồ vào

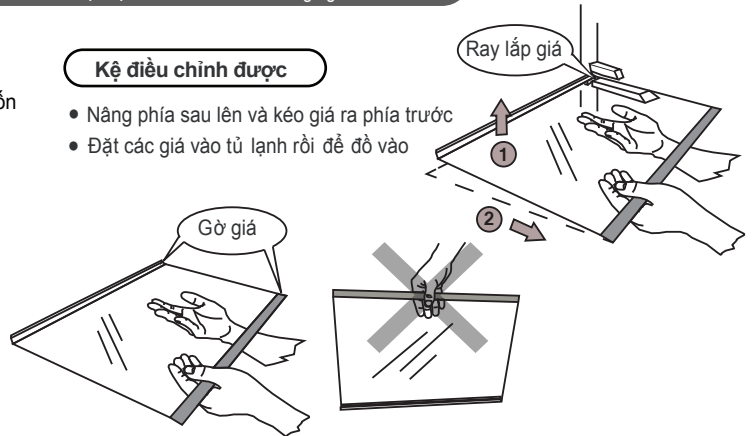

! Các gờ của giá có thể tháo ra được, giữ giá bằng cả hai tay. Không giữ các gờ giá bằng một tay nếu không giá sẽ bị rơi hoặc hư hỏng

Cách sử dụng chức năng lấy nước bên ngoài

Cách sử dụng chức năng lấy nước bên ngoài

1

- Giữ ly thẳng khi lấy nước.

2

Chờ 2-3 giây

- Đang chờ 2-3 giây, nhờ lượng nước còn lại có thể được sản xuất.

Chú ý

- Khi nhiệt độ môi trường bên ngoài cao hoặc trong mùa hè thì thời gian cần để nước trong hộc chứa lạnh hoàn toàn là 24 giờ hoặc hơn. Thông thường với hộc chứa thì thời gian làm lạnh từ 8 đến 9 giờ.

Lưu ý

- Sau khi đã lấy nước lấy ly ra từ tủ để tránh nước chảy ra ngoài.
- Dùng khăn khô lau sạch nước trên khay lấy bên ngoài cũng như bề mặt ngoài tủ lạnh.



Sử dụng bồn nước

1

Chiết rót nước tinh khiết cho đến khi "FULL" cấp sau đó đóng nắp.

2

Mức giới hạn cho hộc chứa nước. Đẩy hộc chứa nước vào trong cho tới vạch giới hạn.

Chú ý

- Sử dụng quả nước lần đầu tiên:
- Vứt bỏ 6 chén đầy đủ đầu tiên của quả nước. Mùi, bụi có thể bám vào nó.
 - Nếu hộc chứa nước bị rơi, chắc chắn rằng nó không bị nứt để tránh bị rỉ nước.
 - Không đổ chất lỏng hoặc thức uống khác ngoài nước như nước trái cây, nước ngọt, bia vào hộc chứa nước.
 - Không đổ nước nóng vào hộc chứa nước (mức chịu nhiệt của hộc chứa nước là 50°C).

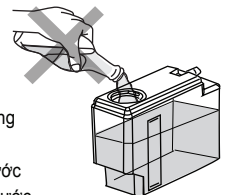

☐ Tắt/mở chức năng làm đá tự động

Trước tiên, kiểm tra xem chức năng làm đá tự động có vận hành hay không.

1. Nếu đang vận hành.



Đèn sáng

2. Tắt chức năng này bằng cách nhấn nút "Làm đá tự động" (5 giây).

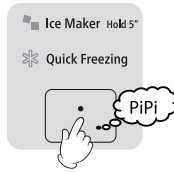

Đèn tắt

3. Khi khởi động lại.

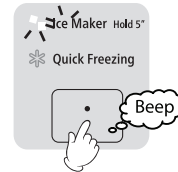

Đèn sáng

Chú ý • Nếu không muốn sử dụng chức năng " làm đá tự động" hãy hủy cài đặt.

☐ Sử dụng Bồn nước cho Bộ phận làm đá tự động

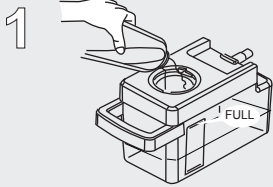

Chiết rót nước tinh khiết cho đến khi "FULL" cấp sau đó đóng nắp.

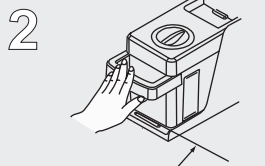

Mức giới hạn cho hộc chứa nước
Đẩy hộc chứa nước vào trong cho tới vạch giới hạn.

Chú ý

- Cho lần sử dụng đầu tiên, tủ cần khoảng 24 tiếng để làm lạnh hoàn toàn bên trong tủ trước khi ra mẻ đá đầu tiên.
- Bộ phận làm đá tự động sẽ ngưng làm đá khi đá trong hộc chứa đã đầy, hệ thống sẽ tự động làm đá trở lại khi đá trong ngăn trữ rơi đi hoặc cạn.
- Khi đá rơi từ khay làm đá vào hộc chứa đá sẽ tạo ra âm thanh, điều này là bình thường.

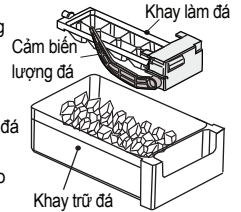

Lưu ý

Sử dụng chức năng làm đá tự động lần đầu tiên :

- Nên đổ bỏ mẻ đá viên đầu tiên vì có thể có mùi nhựa hoặc bụi bẩn trên khay làm đá.
- Nếu hộc chứa nước bị rơi, chắc chắn rằng nó không bị nứt để tránh bị rỉ nước.
- Không đổ chất lỏng hoặc thức uống khác ngoài nước như nước trái cây, nước ngọt, bia vào hộc chứa nước .
- Không đổ nước nóng vào hộc chứa nước (mức chịu nhiệt của hộc chứa nước là 50°C).
- Không đựng bất kỳ vật gì ngoài đá viên như thực phẩm đông lạnh, kem... vào khay trữ đá.
- Không dùng tay chạm vào cảm biến lượng đá hoặc khay làm đá tránh thương tích khi khay đá xoay.

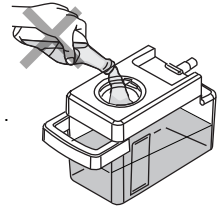

Cách sử dụng chức năng Twist Ice Maker

Non Ice Maker Model

☐ Làm đá

- Đổ nước vào khay làm đá
- Sau khi tủ đã làm đá, xoay vận khay đá theo chiều kim đồng hồ để đổ đá vào "hộc chứa đá".

Chú ý

- Không tháo nguyên khung khay đá xoay ra, hoặc vận như hình minh họa nếu không sẽ gây hư hỏng.
- Không sử dụng " hộc đá viên" để làm đá nếu không sẽ gây hư hỏng.

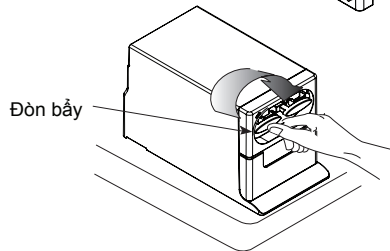
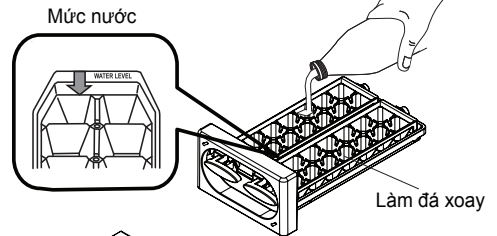

Bảo trì

☐ Vệ sinh (Nên vệ sinh tủ lạnh mỗi tháng một lần)

1. Tháo phích cắm.
2. Lấy thực phẩm ra khỏi tủ lạnh.
3. Lau sạch tủ lạnh.
 - Tốt nhất các vết bẩn nên được lau chùi ngay. Các vết ố mờ cũng nên được lau chùi thường xuyên.
 - Dùng khăn vải mềm và nước ấm lau sạch các vết ố vàng. Nếu các vết ố vàng khó tẩy có thể dùng dung dịch tẩy rửa trung tính, được khuyến dùng cho nhà bếp.
 - Cần thận khi lau chùi đệm cửa vì bộ phận này dễ dàng bám bụi bẩn.
4. Nện lau chùi cẩn thận ngay cả những vết ố vàng nhỏ.
5. Lắp các bộ phận vào đúng vị trí sau khi đã vệ sinh sạch sẽ.
6. Kiểm tra và lau sạch bụi bám trên phích cắm và dây nguồn.
7. Cắm phích cắm chắc chắn và cẩn thận vào ổ cắm.



Chú ý

- Máy nén sẽ không vận hành ngay sau khi kết nối nguồn. Máy nén sẽ bắt đầu hoạt động sau 10 phút. Tuy nhiên nếu bên trong tủ không lạnh, máy nén sẽ bắt đầu hoạt động sau 30 giây.

Lưu ý

- Không dùng các chất : bột đánh bóng, xà bông bột, dầu, nước sôi, bàn chải, chất axit, chất cón, chất tẩy rửa... khi vệ sinh tủ vì sẽ làm hư hỏng, phai màu sơn.
- Nếu làm đổ dầu ăn vào tủ hãy nhanh chóng lau sạch, vì các bộ phận nhựa có thể hư hỏng.



■ Khi thay thế các đèn (LED) được yêu cầu. Xin vui lòng liên hệ với đại lý hoặc Trung tâm Dịch vụ Hitachi.

☐ Vệ sinh học chứa nước

Lưu ý

- Hàng tuần nên vệ sinh cả 2 học chứa nước (lấy nước ngoài và làm đá tự động) để bảo đảm vệ sinh.
- Dùng miếng bọt biển hoặc vải sạch mềm nhúng vào dung dịch vệ sinh trung tính và nước ấm để làm sạch, sau đó rửa sạch, để khô ráo hoàn toàn trước khi lắp vào tủ.

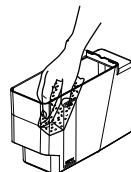

- Ấn vào điểm giữa của mặt trước để tháo nắp học chứa nước như hình vẽ (Không dùng móng tay để mở nắp học chứa nước).



- Khi đóng nắp lại, hãy chắc chắn rằng đã đưa mặt sau của nắp vào đúng ngàm trước khi đẩy nắp xuống theo hướng như hình vẽ.

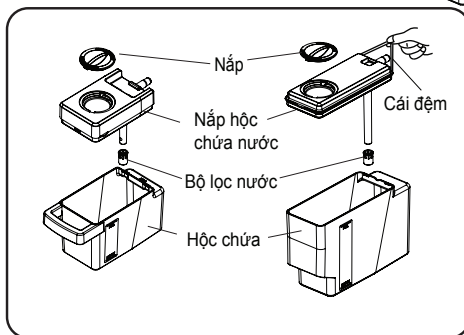



Hướng dẫn giải quyết sự cố

Trước khi gọi trạm bảo hành hãy kiểm tra các các bước sau :

Tủ không lạnh	<ul style="list-style-type: none"> • Tủ đã cắm nguồn chưa? • Cầu chì nguồn có bị đứt hoặc cầu dao tự động ở vị trí OFF. Nguồn điện có bị cúp hay không?
Tủ kém lạnh	<ul style="list-style-type: none"> • Có bị ánh nắng mặt trời chiếu trực tiếp vào không? • Tủ có đặt gần thiết bị phát nhiệt nào không? • điều chỉnh nhiệt độ có ở vị trí "Cold" hay không? • Có đưa thực phẩm nào còn nóng vào tủ lạnh hay không? • Có trữ quá nhiều thực phẩm trong tủ không? • Có đóng/mở cửa tủ có thường xuyên hay không? • Cửa tủ có đóng kín hay không?
Thực phẩm trong ngăn lạnh bị đóng đá	<ul style="list-style-type: none"> • Nhiệt độ cài đặt có ở vị trí "Coldest" hay không? • Có đặt thực phẩm có độ ẩm cao ngay trước luồng thổi khí lạnh hoặc sát vách trong tủ không? Thực phẩm sẽ bị đóng đá khi đặt trước luồng thổi khí lạnh.
Tủ lạnh có mùi	<ul style="list-style-type: none"> • Có trữ thực phẩm nặng mùi bên trong tủ mà không bao, gói lại không?
Tủ hoạt động bị ồn	<ul style="list-style-type: none"> • Sàn đặt tủ có vững hay không? • lưng tủ có áp sát tường hay không?

Các hiện tượng bình thường của tủ.

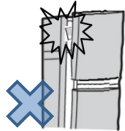
Mặt trước và sau tủ bị ấm, nóng	<ul style="list-style-type: none"> • Hệ thống giải nhiệt được bố trí bên trong vách tủ nên nhiệt độ mặt sau và hai bên tủ có thể nóng khi tủ hoạt động.
Khi đóng cửa này thì cửa kia mở	<ul style="list-style-type: none"> • Vì ngăn đá và ngăn lạnh thông với nhau nên khi đóng mạnh cửa này sẽ tạo áp lực đẩy cửa kia mở. Đây là hiện tượng bình thường.
Các âm thanh bình thường của tủ lạnh	<ul style="list-style-type: none"> • Âm thanh như tiếng nước chảy, tiếng sôi, tiếng lách tách. Đây là âm thanh của dòng chảy của môi chất lạnh trong hệ thống lạnh. • Tiếng lách tách . Đây là âm thanh của lớp nhựa bên trong tủ co giãn khi nhiệt độ thay đổi.

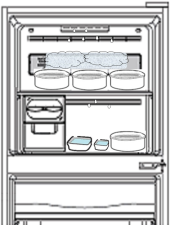
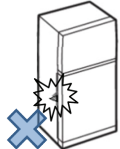
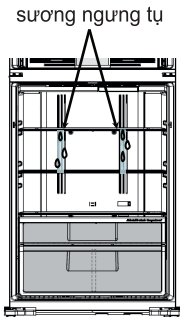
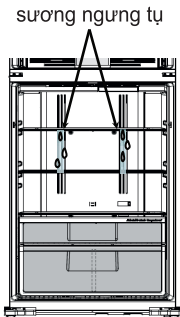
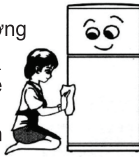
	Thao tác chung	Hãy kiểm tra ở đây	Nguyên nhân có thể và/hoặc giải pháp kiến nghị
Tuyết hoặc đá được tạo ra trong ngăn đá		Không để mở tạm thời cửa ngăn đá?	Kiểm tra màng bọc giấy gói thực phẩm không bị kẹp để không tạo khoảng cách giữa cánh cửa và gioăng khi bạn đóng cửa. 
		Không mở thường xuyên hoặc lâu hơn cần thiết cửa ngăn đá?	Khi mở cửa thường xuyên hoặc nếu mở cửa khi độ ẩm xung quanh tủ lạnh cao, độ ẩm trong không khí có thể trở thành tuyết hoặc đá đọng trên thành bên trong hoặc các bộ phận của ngăn đá, hoặc xung quanh ống dẫn khí. Đây không phải là vấn đề. Hãy cố gắng không mở cửa quá nhiều lần hoặc để cửa mở quá lâu. Ngoài ra, hãy dùng một mảnh vải khô lau sạch tuyết hoặc đá được tạo ra bên trong ngăn đá. 
		Làm thêm nước đá bằng cách sử dụng khay đá không được lắp đặt sẵn trong tủ lạnh	Khi trong tủ lạnh lưu trữ nhiều chất lỏng hoặc nước trong cùng một thời điểm, nước hoặc chất lỏng có thể bốc hơi và biến thành tuyết hoặc đá đọng trên thành tủ lạnh hoặc các bộ phận của ngăn đá, hoặc xung quanh ống dẫn khí. Bạn có thể ngăn chặn tuyết và đá bằng cách đậy nắp để tránh bay hơi. Hãy dùng một mảnh vải khô lau sạch tuyết hoặc đá được tạo ra bên trong ngăn đá. 
Sương được tạo ra trong ngăn mát tủ lạnh		Không để cửa ngăn mát mở tạm thời?	Hãy kiểm tra không để túi thực phẩm hoặc túi nhựa kẹp giữa cửa và khung cửa khi đóng tủ. 
		Không mở cửa ngăn mát thường xuyên hoặc lâu hơn cần thiết?	Khi mở cửa thường xuyên hoặc nếu mở cửa khi độ ẩm xung quanh tủ lạnh là rất cao, độ ẩm trong không khí có thể trở thành sương đọng trên thành bên trong hoặc các bộ phận của ngăn mát hoặc xung quanh ống thổi khí mát. Đây không phải là vấn đề. Hãy cố gắng không mở cửa quá nhiều lần hoặc để cửa mở quá lâu. Ngoài ra, hãy dùng một mảnh vải khô lau sạch sương được tạo ra bên trong ngăn mát. 
		Bảo quản nhiều loại rau có chứa quá nhiều nước?	Độ ẩm của ngăn rau quả cao hơn so với các ngăn khác. Theo đó, tùy thuộc vào số lượng hoặc loại rau củ được bảo quản, lượng sương ngưng tụ được tạo ra có thể khác nhau trên nắp nhựa của ngăn rau quả. Tuy nhiên, đây không phải là vấn đề. Nếu bạn không cần loại sương này, hãy bọc rau quả trong màng nhựa. Ngoài ra, khi sự ngưng tụ sương xảy ra nhiều lần, nước có thể bị đọng lại trong ngăn rau quả. Hãy lau sạch nước bằng một mảnh vải khô. 
Sương được tạo ra trên bề mặt bên ngoài của tủ lạnh		Thế tích độ ẩm xung quanh tủ lạnh không cao?	Khi độ ẩm tăng lên như trong những ngày mưa, sương có thể ngưng tụ trên bề mặt bên ngoài của tủ lạnh. Hãy sạch lau sương bằng một mảnh vải khô. 
		Chế độ nhiệt độ không được thiết lập ở mức "lạnh nhất"?	Khi chế độ nhiệt độ được đặt ở mức "lạnh nhất", sương có thể ngưng tụ trên bề mặt bên ngoài của tủ lạnh. Hãy thiết lập chế độ "trung bình". Ngoài ra, hãy lau sạch sương bằng một mảnh vải khô.

Tại sao sương và tuyết lại được tạo ra?

Khi không khí ẩm và ẩm tiếp xúc với một vật thể lạnh, sương sẽ được tạo ra. Ví dụ, nếu bạn đặt đá lên tấm kính trong phòng, không khí xung quanh tấm kính sẽ bị lạnh đi và sẽ có sương đọng trên bề mặt ngoài của kính.



Tương tự như vậy, khi không khí ẩm và ẩm thâm nhập vào tủ lạnh khi mở cửa, không khí ẩm và ẩm tiếp xúc với bề mặt lạnh bên trong và có thể tạo ra hơi sương.



Theo đó, nếu mở cửa nhiều lần hoặc để cửa mở quá lâu, sương sẽ được tích lũy trong mỗi lần mở cửa. Trong một số trường hợp, sương có thể bị đông lạnh tạo ra vảy tuyết hoặc băng trong ngăn đá.

TRUNG TÂM HỖ TRỢ KHÁCH HÀNG	TEL No.
Công ty TNHH Arcelik Hitachi Home Appliances Sales Việt Nam	1800 65 60

- Trước khi yêu cầu sửa chữa, hãy kiểm tra các vấn đề như trong trang 22 đã đề cập. Nếu tủ lạnh vẫn không hoạt động tốt, hãy rút phích cắm và gọi cho đại lý hoặc trạm bảo hành để được kiểm tra .

• Số điện thoại có thể được thay đổi mà không cần thông báo.

Thông tin về gas Non-fluorocarbon

- Tủ lạnh này sử dụng môi chất làm lạnh Hydro carbon và chất cách nhiệt. Không làm ảnh hưởng đến tầng ozon và không làm nóng môi trường. Là 1 chất thân thiện với môi trường
- R600a là loại gas dễ cháy. Nó hoạt động kín trong hệ thống làm lạnh, và không bị rò rỉ ra ngoài trong điều kiện sử dụng bình thường. Trong trường hợp hệ thống lạnh bị hư hỏng, gas có thể bị rò rỉ ra ngoài. Khi đó hãy để nguồn lửa hoặc thiết bị điện tránh

Tuân thủ các ký hiệu khuyến cáo khi thải hồi tủ lạnh

Cần thải hồi tủ lạnh đúng cách , để tái chế. Hãy liên hệ với địa phương hoặc các cơ quan có trách nhiệm khi thải hồi tủ lạnh để bảo vệ môi trường
Vui lòng liên hệ với các cơ quan có trách nhiệm, liên quan đến bảo vệ môi trường khi thải hồi tủ lạnh



Biểu tượng này có nghĩa sản phẩm này là sản phẩm điện tử, không được thải hồi chung với rác thải gia đình.
Không tự ý tháo rời , tránh làm hại cho sức khỏe và môi trường.

Cần thải hồi tủ lạnh đúng cách , để tái chế. Hãy liên hệ với địa phương hoặc các cơ quan có trách nhiệm khi thải hồi tủ lạnh để bảo vệ môi trường

