



GIẢI THƯỞNG CHẤT LƯỢNG
CHÂU Á THAI BÌNH DƯƠNG



THƯƠNG HIỆU
QUỐC GIA



CHỨNG NHẬN
ISO 9001:2015



CHỨNG NHẬN PHÙ HỢP
QUY CHUẨN KỸ THUẬT QUỐC GIA

HƯỚNG DẪN SỬ DỤNG

MÁY LỌC NƯỚC ĐIỆN GIẢI ROBOT

ĐỂ BÀN / TREO TƯỜNG

ionSmart



NGƯỜI BẢO VỆ HỮU HIỆU





NGƯỜI BẢO VỆ HỮU HIỆU

THÀNH PHẦN CẤU TẠO

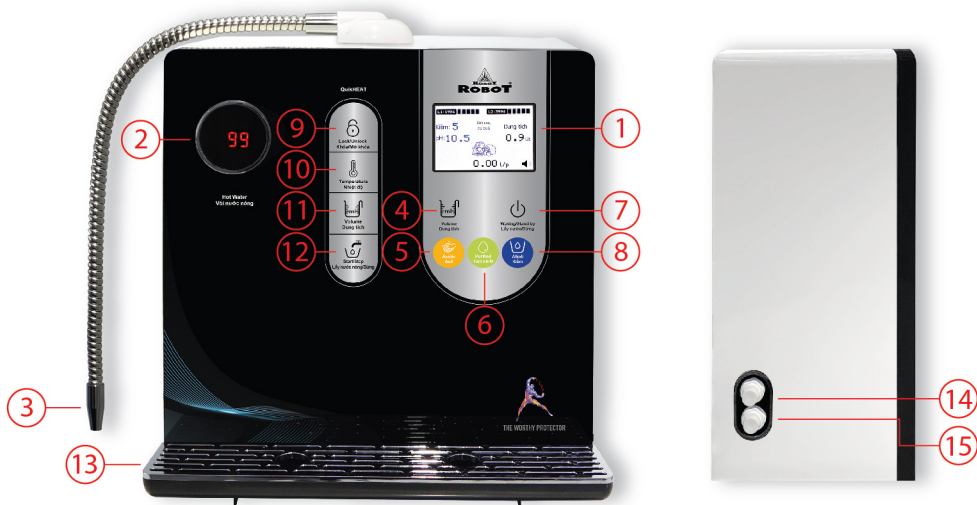

1. Màn hình hiển thị.
2. Vòi nước Nóng + Màn hình hiển thị nhiệt độ và dung tích nước nóng.
3. Vòi ra nước điện giải chính.
4. Nút cảm ứng chọn dung tích nước cần lấy.
5. Nút cảm ứng chọn nước Axit.
6. Nút cảm ứng chọn nước Tinh khiết.
7. Nút cảm ứng Lấy nước/ Dừng lấy.
8. Nút cảm ứng chọn nước Kiểm
9. Nút cảm ứng Khóa/ Mở khóa nước nóng
10. Nút cảm ứng chọn nhiệt độ nước nóng.
11. Nút cảm ứng chọn dung tích nước nóng.
12. Nút cảm ứng Lấy nước/ Dừng lấy nước nóng.
13. Khay hứng nước thừa.
14. Đường cấp nước vào máy.
15. Vòi ra nước phụ.



NGƯỜI BẢO VỆ HỮU HIỆU

THÔNG SỐ KỸ THUẬT

Điện áp	220V/50HZ
Công suất	Điện phân: Max 350W Làm nóng: Max 2000W
Hệ thống cấp lọc	2 cấp
Công nghệ lọc	UF
Loại nước sử dụng	Nước điện giải, nước Nóng
Dung tích nước điện giải lựa chọn	0.3L / 0.9L / 1.5L / 2L
Dung tích nước nóng lựa chọn	180ml / 300ml / 900ml
Nhiệt độ nước làm nóng	45°C / 60°C / 80°C / 99°C
Lưu lượng lọc	60 – 180 L/h (tùy thuộc lưu lượng nước đầu vào)
Nguồn nước vào	Nước máy
Kích thước máy (DxRxC)	245mm x 320mm x 330mm
Khối lượng tịnh/tổng	9kg / 10kg

HIỂN THỊ

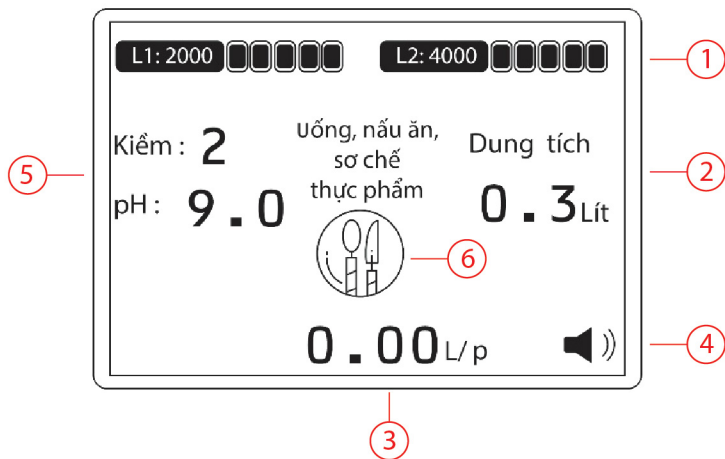

1. Hiển thị tuổi thọ lõi lọc.
2. Hiển thị dung tích nước được chọn.
3. Hiển thị lưu lượng nước ra ở vòi chính.
4. Hiển thị mức âm lượng của giọng nói.
5. Hiển thị mức pH của nước được chọn.
6. Hiển thị công dụng của nước được chọn.

SƠ ĐỒ HỆ THỐNG LỬI LỌC

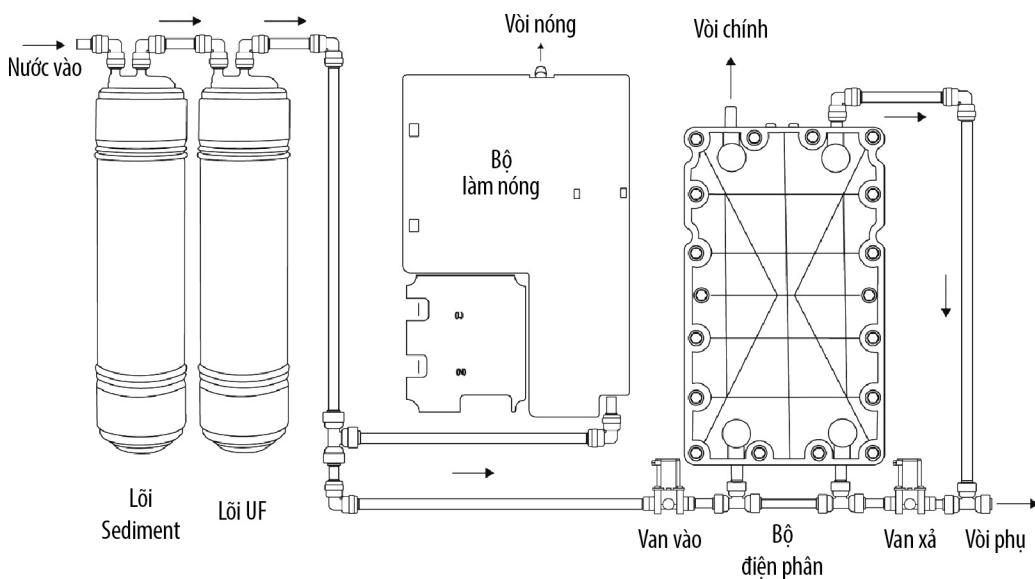

Hình ảnh có tính chất minh họa, sản phẩm có thể được thay đổi, cải tiến theo thực tế.
Xem chi tiết sản phẩm, chính sách, dịch vụ bảo hành, ... trên website

CÁCH LẮP ĐẶT MÁY



VỊ TRÍ LẮP ĐẶT:

- Chọn vị trí lắp đặt gần nguồn điện, nguồn nước cho thuận tiện.
- Vị trí lắp đặt cần tránh ánh nắng chiếu trực tiếp, nơi có nhiệt độ cao và thuận tiện cho việc bảo trì thay thế lõi lọc.

CÁC BƯỚC LẮP ĐẶT MÁY

Bước 1

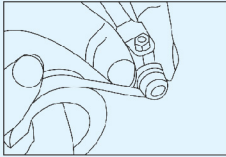

- Quấn vài vòng băng tan (cao su non) vào chân ren của khóa nước. Chú ý tránh làm bít lỗ van khóa nước.

Bước 2

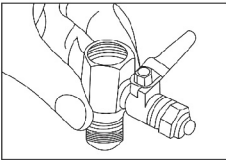

- Vặn chặt khóa vào khẩu chia nước.

Bước 3

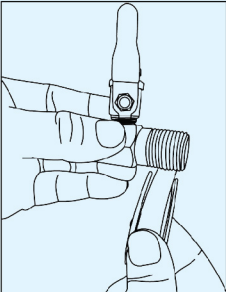

- Quấn vài vòng băng tan (cao su non) vào chân ren của khóa nước. Chú ý tránh làm bít lỗ van khóa nước.

Bước 4

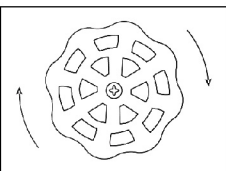

- Khóa nguồn cấp nước.

Bước 5

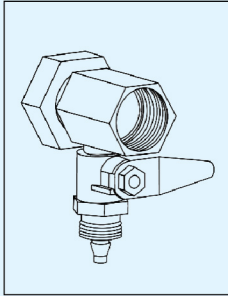

- Lắp bộ khẩu chia và van ở trên vào đường nguồn cấp nước.
- Chú ý không sử dụng nguồn nước nóng để cấp vào máy. Áp lực nguồn nước cần phải được đảm bảo đủ mạnh theo yêu cầu.

Bước 6

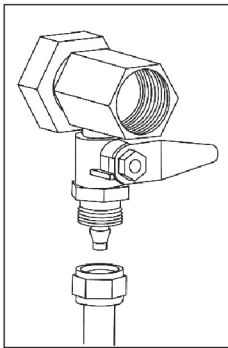

- Kết nối dây nước vào đầu ra của khóa nước.
- Kết nối lại dây nước đã sử dụng tại vị trí này trước đó vào đầu ra của bộ khẩu chia.

Bước 7

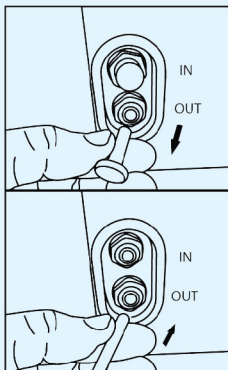

- Nhấn vành nhựa tròn tại khớp nối nguồn nước vào sau lưng máy để rút chốt nhựa che bụi bẩn ra.
- Lắp đầu dây nước nguồn còn lại vào vị trí “IN” bằng cách nhấn mạnh vào.
- Lắp một dây nước khác vào đường “OUT” và kéo đầu còn lại ra vị trí thuận tiện để xả hoặc hứng sử dụng (Đây là đường ra nước phụ: Nếu lấy nước Kiềm thì vòi phụ sẽ ra nước Axít và ngược lại nếu lấy nước Axít thì vòi phụ sẽ ra nước Kiềm. Nếu lấy nước Tinh Khiết thì cả 2 vòi Chính và Phụ đều ra nước Tinh Khiết).

Bước 8

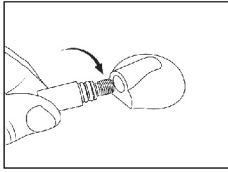

- Lắp vòi nước Chính vào đế vòi bằng cách xoay chân ren của vòi vào để theo chiều kim đồng hồ.

Bước 9

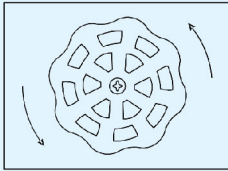

- Mở hết các khóa nguồn nước để cấp nước vào máy.

Bước 10

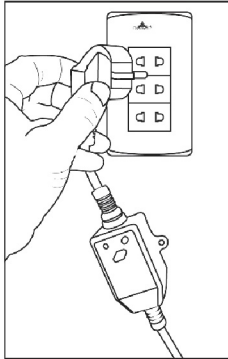





- Cắm phích nguồn vào ổ điện để cấp nguồn cho máy hoạt động. Chú ý nếu cắm vào mà đèn đỏ trên bộ chống giật của dây nguồn không sáng thì nhấn nút "Reset" trên bộ chống giật để mở nguồn. Khi cần ngắt nguồn cho máy thì không cần rút phích cắm mà chỉ cần ấn nút "Test" trên bộ chống giật để cắt nguồn điện.

Lưu ý: Trước khi lấy nước để sử dụng cần xả bỏ vài lít nước để làm sạch các lõi lọc và đường ống.



LẤY NƯỚC ĐIỆN GIẢI

	LẤY NƯỚC AXÍT	LẤY NƯỚC TINH KHIẾT	LẤY NƯỚC KIỀM
1	 <p>Chạm nút cảm ứng “Acidic” để chọn mức Axít cần lấy. Mức pH và công dụng sẽ được hiển thị trên màn hình và thông báo bằng âm thanh.</p>	 <p>Chạm nút cảm ứng “Purified” để chọn lấy nước Tinh Khiết. Mức pH và công dụng sẽ được hiển thị trên màn hình và thông báo bằng âm thanh.</p>	 <p>Chạm nút cảm ứng “Alkali” để chọn mức Kiềm cần lấy. Mức pH và công dụng sẽ được hiển thị trên màn hình và thông báo bằng âm thanh.</p>
2		<p>Chạm nút cảm ứng “Volume” để chọn mức dung tích nước cần lấy. Mức dung tích sẽ được hiển thị trên màn hình và thông báo bằng âm thanh.</p>	
3	 <p>Waking/Stand by</p>	<p>Chạm nút cảm ứng “Waking/Stand by” để lấy nước. Nước được lấy ra từ vòi chính cho đến khi đủ dung tích được chọn sẽ tự động dừng. Nếu muốn dừng mà không theo dung tích đã chọn thì chạm nút cảm ứng “Waking/Stand by” một lần nữa.</p>	

LẤY NƯỚC NÓNG

1	 Lock/Unlock	Chạm và giữ nút cảm ứng “Lock/Unlock” 3 giây để KHÓA hoặc MỞ KHÓA an toàn.
2	 Temperature	Chạm phím cảm ứng “Temperature” để chọn nhiệt độ nước cần lấy. Các mức nhiệt độ có thể chọn: 45°C / 60°C / 80°C / 99°C.
3	 Volume	Chạm vào phím cảm ứng “Volume” để chọn dung tích nước nóng cần lấy. Các mức có thể chọn: 180ml / 300ml / 900ml.
4	 Start/Stop	Đưa ly lại sát miệng vòi Nóng/ Lạnh. Chạm vào phím cảm ứng “Start/Stop” để lấy nước. Khi đủ dung tích máy sẽ tự dừng. Nếu muốn dừng không theo dung tích đã chọn trước thì chạm nút cảm ứng này một lần nữa. Sau khi dừng lấy nước, máy sẽ tự khóa phím.

LƯU Ý KHI LẤY NƯỚC NÓNG

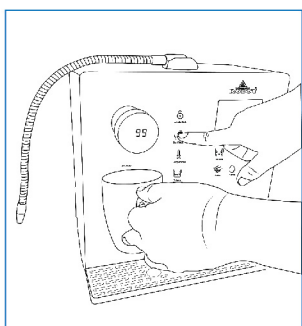

- **Khi lấy nước nóng cần đặt sát miệng ly/cốc vào vòi để tránh nước nóng bắn ra xung quanh.**
- Lần đầu tiên lấy nước (hoặc mất điện) sau 6 giây máy mới mở nhiệt để đảm bảo nước đã điền đầy Heater, tránh tình trạng thiếu nước gây ra quá nhiệt cháy Heater.
- Khi nước đầu vào quá yếu có thể sẽ xuất hiện hiện tượng phì hơi ở vòi.
- Màn hình hiển thị E1: Lỗi cảm biến nhiệt đầu ra.
- Màn hình hiển thị E2: Thiếu nước đầu vào.
- Màn hình hiển thị E5: Nhiệt độ nước vào quá thấp <1°C.
- Màn hình hiển thị H1: Lỗi cảm biến nhiệt đầu vào.
- Màn hình hiển thị H3: Nhiệt độ nước quá cao >106°C.

CÁC BƯỚC THAY THỂ LỖI LỌC



Bước 1

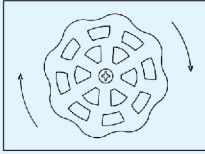

- Ngắt nguồn nước vào máy.

Bước 2



- Chạm nút cảm ứng Waking/Stand by để lấy nước (bất kỳ loại nào) cho đến khi máy báo lỗi thiếu nước đầu vào. Mục đích xả áp lực trong đường ống nước.

Bước 3

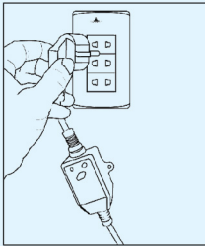

- Ngắt nguồn điện cho máy.

Bước 4

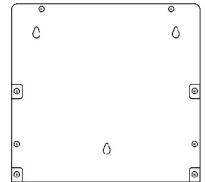

- Dùng Tua vít tháo các ốc nắp lưng của máy để lấy nắp lưng ra khỏi thân máy.

Bước 5

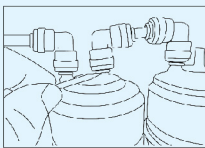

- Dùng tua vít dẹp nhỏ cạy vành khóa của nút để nhấc nút ra khỏi lõi lọc. Thực hiện lần lượt để tháo hết các dây và nút ra khỏi lõi lọc cần thay.

Bước 6

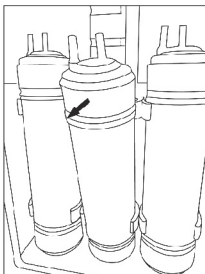

- Kéo lõi cần thay ra khỏi ngàm kẹp theo chiều mũi tên để lấy lõi lọc ra ngoài.
- Thay lõi khác cùng chủng loại vào vị trí cũ bằng thao tác ấn ngược lại.

Lưu ý: đối với các lõi lọc có chứa Than, cần được súc rửa trước bằng nước sạch để loại bỏ bụi than ra khỏi lõi trước khi thay vào máy.

Bước 7

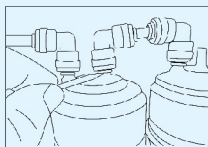

- Lắp lại cút và dây nước vào vị trí cũ bằng cách nhấn mạnh cút vào lõi theo chiều mũi tên.
- Thực hiện lần lượt hết các lõi cần thay, sau đó bắt vít nắp lưng máy để hoàn thành việc thay lõi lọc.
- Sau khi thay lõi lọc cần thực hiện thao tác xóa bộ đếm tuổi thọ lõi lọc.

HƯỚNG DẪN THAO TÁC XÓA BỘ ĐẾM TUỔI THỌ LỖI LỌC

Lưu ý: Cần thực hiện xóa bộ đếm tuổi thọ lõi lọc ngay sau khi thay lõi lọc mới.

Bước

Thao tác

Màn hình hiển thị

1

Nhấn giữ nút cảm ứng “Alkali” 3 giây cho đến khi màn hình vào giao diện Xóa bộ đếm.

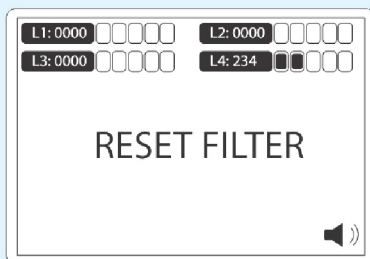

2

Nhấn nút cảm ứng “Acidic” để chọn lõi lọc cần xóa bộ đếm. Lõi được chọn sẽ có các cột nhấp nháy.
(Ví dụ: Lõi số 1 đang được chọn)

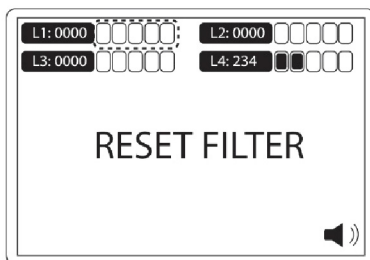

3

Nhấn giữ nút cảm ứng “Alkali” trong 3 giây cho đến khi có tiếng bíp kéo dài, lõi lọc được chọn đã được xóa bộ đếm.
(Ví dụ: Lõi số 1 đã được xóa bộ đếm).

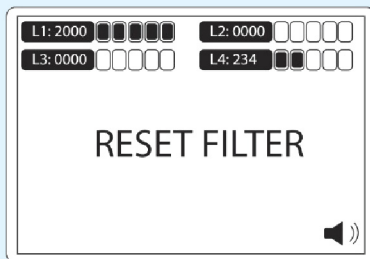

HƯỚNG DẪN SỬ DỤNG NƯỚC ION KIỀM VÀ AXÍT

Hướng dẫn sử dụng nước ION kiềm:

- Nếu không sử dụng máy trong hơn 24 giờ, hãy để nước được xả ở chế độ Nước tinh khiết trong ít nhất 3-5 phút trước khi tiến hành các vận hành khác.
- Nếu lần đầu tiên sử dụng nước ION kiềm, chúng tôi khuyến nghị nên bắt đầu dùng ở mức 1 sau đó điều chỉnh lượng nước hoặc mức độ phù hợp nhất với cơ thể, tăng từ từ theo thời gian cho đến khi cơ thể thích nghi.
- Bảo quản nước ION kiềm trong các hộp, ly thủy tinh đậy kín và để trong tủ lạnh không quá 2 ngày để đạt hiệu quả tối đa. Nên sử dụng nước ION kiềm trong vòng 12 giờ đầu tiên sau khi điện giải để đạt hiệu quả tốt nhất.
- Người đang sử dụng thuốc thì hoàn toàn có thể uống nước ION kiềm tuy nhiên để phòng ngừa xin vui lòng không được uống nước ION kiềm từ 45 phút đến 1 giờ trước và sau khi uống thuốc hoặc sử dụng thực phẩm chức năng.

Hướng dẫn sử dụng nước axit:

Lưu ý: Nước axit là không thể uống được.

- Chỉ sử dụng nước axit để khử trùng, làm sạch như là một loại nước cân bằng (toner) cho làn da.
- Nước axit có hiệu quả tốt nhất từ 1 đến 7 ngày sau khi điện giải và nên được lưu trữ trong hộp, ly thủy tinh đậy kín, đặt trong tủ lạnh.

Hướng dẫn sử dụng nước tinh khiết:

- Nước sạch sẽ không có các chất clo do đã được đi qua hệ thống lọc bên trong máy.
- Nước tinh khiết sử dụng tốt nhất cho các mục đích uống thuốc.

CÁCH DÙNG NƯỚC ION KIỀM

Nước ION kiềm mạnh pH 10.5+:

Nước ION kiềm mạnh giúp làm sạch các chất bẩn khó tẩy rửa trong cuộc sống hàng ngày nhờ khả năng tẩy rửa mạnh mẽ.

- Chuẩn bị thực phẩm: rửa rau củ, trái cây, . . .
- Vệ sinh: vệ sinh dụng cụ nhà bếp, rửa sạch dầu, bụi bẩn bám lâu ngày từ các lỗ thông hơi và hệ thống quạt hút, vệ sinh chung trong nhà bếp.
- Tẩy rửa vết bẩn: với khả năng tẩy rửa mạnh, dễ dàng loại bỏ các vết bẩn như cà phê, nước tương hay vết dầu một cách dễ dàng.
- Rửa chén đĩa: giúp tiết kiệm hoá đơn tiền nước vì chỉ cần 1/3 đến 1/4 lượng nước ION kiềm là đủ để làm sạch chén đĩa.

Nước ION kiềm pH 8.5 – 10.0:

Nhiều lợi ích như hấp thụ, hoà tan và dẫn nhiệt

- Nước ion kiềm pH9.5 (mức 3) còn có tác dụng giải rượu bia.

- Uống nước: uống 2 ly nước ION kiềm vào mỗi buổi sáng sẽ giúp cải thiện cho sức khoẻ cũng như quá trình giảm cân.
- Chuẩn bị thực phẩm: rửa rau củ, thịt cá, giúp tăng hương vị cho các loại thực phẩm sau khi nấu.
- Nấu cơm: sử dụng nước ION kiềm để vo gạo và nấu cơm sẽ giúp hạt cơm thơm mềm và dẻo hơn.
- Pha trà: sử dụng nước ION kiềm để pha trà sẽ giúp tăng màu sắc, cải thiện mùi vị và hương thơm, có thể dùng ít trà hơn mà vẫn giữ được hương vị đậm đà.
- Nấu súp và các món hầm: sử dụng nước ION kiềm sẽ giúp món súp trở nên mềm và ngon ngọt hơn mà không cần cho thêm quá nhiều gia vị, lí tưởng cho người muốn giảm lượng muối vào món ăn.
- Chăm sóc cây cảnh: sử dụng nước ION kiềm để tưới cây và hoa giúp kéo dài tuổi thọ và độ tươi của cây trồng. Nước ION kiềm cũng kích thích sự nảy mầm và cải thiện sự phát triển của hạt giống.
- Sức khoẻ: bằng việc sử dụng liên tục, lượng axit trong cơ thể sẽ chuyển đổi dần về mức kiềm.
- Các công dụng khác: nước ION kiềm có khả năng làm giảm các phân tử gốc tự do trong cơ thể, giúp làm chậm quá trình lão hoá và ổn định nhiệt độ cơ thể.

Nước tinh khiết pH 7.0:

Nước sạch dùng để uống.

- Trẻ em: sử dụng nước tinh khiết có độ pH là 7 để chuẩn bị thức ăn cho trẻ sơ sinh.

CÁCH DÙNG NƯỚC CÓ TÍNH AXÍT

Nước axit có pH từ 4.5 đến 5.5:

- Rửa mặt: rửa nhẹ lên da và để khô sẽ giúp làm cân bằng độ ẩm và săn chắc cho da. Nước này cũng được dùng như là một loại nước cân bằng (toner) sau khi tạo râu.
- Chăm sóc tóc: dùng để xả tóc sau khi gội đầu giúp giảm xơ rối tóc và đem lại độ óng mượt cho tóc. Cũng có thể lưu trữ trong bình xịt để cấp ẩm cho tóc và mặt khi đi ra ngoài.
- Nước tắm: thêm một ít nước có tính axit vào nước tắm để giúp bồn tắm không bị đóng cặn, ngoài ra còn giúp cơ thể cảm thấy ấm áp dễ chịu.
- Chăm sóc thú cưng: xịt nước có tính axit và chải lông để giúp thú cưng có bộ lông mềm mượt và óng ả.
- Xả quần áo: ngâm quần áo với nước có tính axit trước khi vắt sẽ giúp làm mềm quần áo.
- Nấu đậu: nấu đậu với nước có tính axit sẽ giúp đẩy nhanh thời gian nấu chín.
- Thực phẩm chiên xào: chiên xào thức ăn với nước có tính axit sẽ giúp món ăn thêm ngon và giòn hơn.
- Thực phẩm đông lạnh: phun một ít nước có tính axit vào thực phẩm khi đông lạnh (đặc biệt là cá và tôm) sẽ không làm mất hương vị khi rã đông.
- Vệ sinh: ngâm quần áo với nước có tính axit trong 24 giờ để dễ dàng loại bỏ vết ố, bụi bẩn dầu mỡ, rửa chén đĩa và ly bằng nước axit sẽ giúp sạch bóng.

SỰ CỐ VÀ CÁCH KHẮC PHỤC

HIỆN TƯỢNG	NGUYÊN NHÂN	CÁCH KHẮC PHỤC
Máy không hoạt động	- Điện không được cấp.	- Kiểm tra nguồn điện. - Kiểm tra van khóa nguồn nước.
Nước uống có vị lạ	- Lõi lọc Carbon hoặc Nano Silver đã hết tác dụng.	- Thay thế lõi lọc mới.
Máy phát ra âm thanh cảnh báo về tuổi thọ lõi lọc và hiện trên màn hình lõi lọc hết tuổi thọ	- Tuổi thọ lõi lọc tại số lõi lọc đang hiển thị trên màn hình hết hạn sử dụng.	- Thay thế lõi lọc mới và sau đó tiến hành xóa bộ đếm tuổi thọ lõi lọc.
Máy phát ra âm thanh cảnh báo về Rò rỉ nước và hiện trên màn hình	- Máy bị rò rỉ nước.	- Thực hiện theo hướng dẫn hiển thị trên màn hình máy
Máy phát ra âm thanh cảnh báo về Thiếu nước và hiện lên màn hình	- Máy đang bị thiếu nước đầu vào	- Thực hiện theo hướng dẫn hiển thị trên màn hình máy
Nước nóng không nóng	- Kiểm tra mã lỗi hiển thị để biết nguyên nhân	- Liên hệ TT DVKH qua số Hotline: 1900 63 67 52
Máy bị rò điện ra vỏ máy	- Tiếp đất không tốt	- Đấu nối lại dây tiếp đất với vỏ kim loại của máy.

Lắp ráp tại

CÔNG TY CỔ PHẦN ĐẦU TƯ ROBOT



ROBOT TOWER, 308 - 308C Điện Biên Phủ
Phường 4 - Quận 3 - TP.HCM - Việt Nam



Dịch vụ bán hàng: sales@robot.com.vn
Dịch vụ hậu mãi: support@robot.com.vn



NGƯỜI BẢO VỆ HỮU HIỆU