

SHARP

2T-C32EG2X

2T-C42EG2X

TIVI ĐÈN NỀN LED

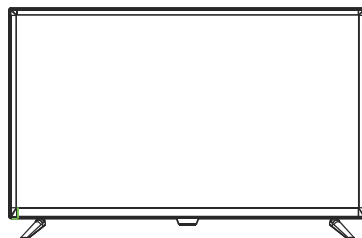

HDMI[®]
HIGH DEFINITION MULTIMEDIA INTERFACE

LED

DVB-T2

Dolby Audio

Kính gửi Quý khách hàng của SHARP

Cảm ơn quý khách đã mua sản phẩm TV màu màn hình LCD SHARP. Để đảm bảo an toàn khi sử dụng và sản phẩm quý khách mua có thể dùng trong nhiều năm không gặp sự cố, vui lòng đọc kỹ các lưu ý an toàn quan trọng trước khi sử dụng sản phẩm này.

MỤC LỤC

An toàn và cảnh báo.....	1-5
Giới thiệu.....	6
Lắp đặt.....	7-10
Treo tường.....	11
Mô tả chung.....	12-14
Kết nối bên ngoài.....	15-17
Menu hoạt động.....	18-26
Xử lý sự cố.....	27-28

AN TOÀN VÀ CẢNH BÁO

	THẬN TRỌNG RỦI RO ĐIỆN GIẬT KHÔNG ĐƯỢC MƠI CHÚ Ý	
THẬN TRỌNG: ĐỂ GIẢM THIỂU RỦI RO ĐIỆN GIẬT, KHÔNG THẢO NẮP (HOẶC MẮT SAU), NGƯỜI DÙNG KHÔNG THỂ SỬ DỤNG CÁC BỘ PHẬN BÊN TRONG. THAM KHẢO DỊCH VỤ CỦA NHÂN VIÊN DỊCH VỤ CÓ TRÌNH ĐỘ.		



Tia chớp có biểu tượng đầu mũi tên trong một tam giác đều nhằm mục đích cảnh báo người dùng về sự hiện diện của "điện áp nguy hiểm" không cách điện trong vỏ sản phẩm, có thể đủ lớn để gây ra nguy cơ điện giật cho người dùng.



Đấu chấm than trong một tam giác đều nhằm cảnh báo người dùng về sự hiện diện của các hướng dẫn vận hành và bảo trì (bảo dưỡng) quan trọng trong tài liệu đi kèm thiết bị.

CẢNH BÁO: ĐỂ NGĂN NGỪA NGUY CƠ HÓA HOÀN HOẶC ĐIỆN GIẬT, KHÔNG ĐỂ THIẾT BỊ NÀY DƯỚI MƯA HOẶC TIẾP XÚC VỚI ĐỘ ẨM. ĐỂ NGĂN CHẤY LAN, HÃY LUÔN ĐỂ NẸN HOẶC NGỌN LỬA TRẦN TRÁNH XA SẢN PHẨM NÀY.

THẬN TRỌNG ĐỂ NGĂN NGỪA ĐIỆN GIẬT, KHÔNG SỬ DỤNG PHÍCH CẨM PHẦN CỤC NÀY VỚI DÂY NỐI, Ổ CẮM HOẶC Ổ CẮM KHÁC TRỪ KHI CÁC LÁ ĐƯỢC LẮP VÀO HOÀN TOÀN ĐỂ TRÁNH TIẾP XÚC LÁ.

QUY TẮC FCC - Thiết bị này đã được thử nghiệm và tuân thủ các giới hạn đối với thiết bị kỹ thuật số Loại B, theo Phần 15 của Quy tắc FCC. Các giới hạn này được thiết kế để cung cấp bảo vệ đầy đủ chống lại nhiễu sóng có hại trong việc lắp đặt tại khu dân cư. Thiết bị này tạo ra, sử dụng và có thể bức xạ năng lượng tần số vô tuyến, và nếu không được lắp đặt và sử dụng theo hướng dẫn, có thể gây nhiễu có hại cho liên lạc vô tuyến.

Tuy nhiên, không có gì đảm bảo rằng sau khi lắp đặt sẽ không bị nhiễu sóng. Nếu thiết bị này gây nhiễu có hại cho việc thu sóng vô tuyến hoặc truyền hình, điều này có thể được xác định bằng cách tắt và bật thiết bị, người dùng được khuyến khích cố gắng khắc phục hiện tượng nhiễu sóng bằng một hoặc nhiều biện pháp sau:

- Xoay hoặc di chuyển các ăng ten thu.
- Tăng khoảng cách giữa các thiết bị và máy thu.
- Kết nối thiết bị vào ổ cắm trên mạch khác với mạch điện kết nối máy thu.
- Tham khảo ý kiến của đại lý hoặc kỹ thuật viên radio/TV có kinh nghiệm để được trợ giúp.

THẬN TRỌNG Các thay đổi hoặc sửa đổi không được chấp thuận rõ ràng bởi bên chịu trách nhiệm tuân thủ Quy tắc FCC có thể làm mất quyền vận hành thiết bị này của người dùng.

THIẾT BỊ NÀY TUÂN THỦ PHẦN 15 CỦA QUY TẮC HOẠT ĐỘNG FCC. TUÂN THEO HAI ĐIỀU KIỆN SAU:
(1) THIẾT BỊ NÀY KHÔNG ĐƯỢC GÂY NHIỀU CỐ HẠI VÀ (2) THIẾT BỊ NÀY PHẢI CHẤP NHẬN MỌI NHIỀU SÓNG NHẬN ĐƯỢC, BAO GỒM CẢ NHIỀU SÓNG CÓ THỂ GÂY RA HOẠT ĐỘNG KHÔNG MONG MUỐN.

Cáp:

Các kết nối với thiết bị này phải sử dụng cáp được bảo vệ với vỏ che đầu nối RF/EMI bằng kim loại để đáp ứng yêu cầu tuân thủ các Quy tắc và Quy định của FCC.

Hạn chế trong băng tần 5 GHz:

Thiết bị hoạt động trong băng tần 5150-5250 MHz chỉ được sử dụng trong nhà để giảm khả năng gây nhiễu sóng có hại cho các hệ thống vệ tinh di động đồng kênh.

Lưu ý quan trọng:

Trong khoảng trống bên dưới, hãy điền thông tin số model và số sê-ri của tivi (nằm ở phía sau vỏ tivi). Ghim biên lai bán hàng hoặc hóa đơn của bạn vào bìa trong của hướng dẫn này. cất giữ hướng dẫn sử dụng này ở một nơi thuận tiện để tham khảo sau này. Giữ lại thùng carton và bao bì ban đầu để sử dụng sau này.

Vị trí của dấu yêu cầu

Bảng xếp hạng và cảnh báo an toàn ở phía sau thiết bị.

THẬN TRỌNG TRƯỚC KHI LẮP PIN:

- Pin không được tiếp xúc với nhiệt độ quá cao như ánh nắng mặt trời, lửa hoặc những thứ tương tự.
- Bộ điều khiển từ xa sử dụng chùm tia hồng ngoại để truyền tín hiệu, vì vậy ánh sáng mặt trời hoặc ánh sáng huỳnh quang trên bộ cảm biến từ xa có thể rút ngắn khoảng cách hoạt động.
- Sử dụng pin không đúng cách có thể khiến pin bị rò rỉ hoặc nổ. Đọc các cảnh báo về pin và sử dụng pin đúng cách.
- Không để lẫn pin cũ vào pin mới.
- Không để lẫn pin kiềm, tiêu chuẩn (cacbon-kẽm) hoặc pin có thể sạc lại (Ni-Cd, Ni-MH, v.v.). Tháo pin nếu điều khiển từ xa không hoạt động trong một thời gian dài.

Số Sê ri: _____

Số Model: _____

Hướng dẫn an toàn quan trọng

- 1) Đọc các hướng dẫn này.
- 2) Giữ các hướng dẫn này.
- 3) Chú ý đến tất cả các cảnh báo.
- 4) Làm theo tất cả các hướng dẫn.
- 5) Không sử dụng thiết bị này gần nước.
- 6) Chỉ vệ sinh bằng vải khô.
- 7) Không chặn bất kỳ lỗ thông gió nào. Lắp đặt theo hướng dẫn của nhà sản xuất.
- 8) Không lắp đặt gần bất kỳ nguồn nhiệt nào như bộ tản nhiệt, thanh ghi nhiệt, bếp nấu hoặc thiết bị khác (bao gồm cả bộ khuếch đại) tạo ra nhiệt.
- 9) Không bỏ mục đích an toàn của phích cắm phân cực hoặc loại tiếp đất. Phích cắm phân cực có hai cạnh với một cạnh rộng hơn phích cắm kia. Phích cắm loại tiếp đất có hai cạnh và một cạnh nổi đất thứ ba. Cạnh rộng hoặc cạnh thứ ba được cung cấp để đảm bảo an toàn cho bạn. Nếu phích cắm được cung cấp không vừa với ổ cắm của bạn, hãy hỏi ý kiến của thợ điện để thay thế ổ cắm cũ.
- 10) Bảo vệ dây nguồn không bị dẫm lên hoặc bị kẹp, đặc biệt là ở phích cắm, ổ cắm tiện lợi và điểm tách khỏi thiết bị.
- 11) Chỉ sử dụng các bộ phận/phụ kiện do nhà sản xuất chỉ định.
- 12) Chỉ sử dụng với giá hàng, chân đế, giá ba chân, giá đỡ hoặc bàn được nhà sản xuất chỉ định hoặc được bán kèm theo thiết bị. Khi sử dụng xe đẩy, hãy sử dụng cẩn thận khi di chuyển kết hợp xe đẩy/thiết bị để tránh chấn thương do lật thiết bị.



- 13) Rút phích cắm của thiết bị này khi có bão hoặc khi không sử dụng trong thời gian dài.
- 14) Tham khảo tất cả các dịch vụ kỹ thuật của nhân viên kỹ thuật có trình độ. Cần bảo dưỡng khi thiết bị bị hư hỏng trong bất kỳ trường hợp nào, chẳng hạn như dây nguồn hoặc phích cắm bị hỏng, chất lỏng bị đổ hoặc vật rơi vào thiết bị, thiết bị tiếp xúc với mưa hoặc hơi ẩm, không hoạt động bình thường, hoặc đã bị rơi.
- 15) Phích cắm trên tường là để ngắt kết nối thiết bị. Phích cắm phải luôn sẵn sàng hoạt động.
- 16) Không được để pin điều khiển từ xa tiếp xúc với nhiệt độ quá cao như ánh nắng mặt trời, lửa hoặc những thứ tương tự. Vứt bỏ pin đã qua sử dụng ngay lập tức và đúng cách, theo luật và hướng dẫn hiện hành của địa phương về môi trường.

THẬN TRỌNG: Nguy cơ cháy, nổ nếu thay pin không đúng loại.

- 17) Thiết bị không được để nước nhỏ giọt hoặc nước bắn vào, và không được đặt các vật chứa đầy chất lỏng, chẳng hạn như lọ hoa lên thiết bị.
- 18) Không được đặt các nguồn lửa trần, chẳng hạn như nến đã thắp sáng trên thiết bị.
- 19) TV của bạn có bốn lỗ gắn vít treo tường ở mặt sau. Nếu bạn gắn giá treo tường hoặc chân đế TV vào mặt sau của TV, thì giá treo hoặc chân đế phải được gắn chắc chắn bằng cách sử dụng tất cả bốn lỗ. Nếu bạn không sử dụng tất cả bốn lỗ lắp, TV của bạn có thể bị rơi và gây hư hỏng tài sản hoặc thương tích cá nhân. Xem tài liệu đi kèm với giá treo tường hoặc chân đế TV của bạn để biết hướng dẫn lắp đặt đầy đủ.

CẢNH BÁO:

Áp suất âm thanh quá lớn từ tai nghe có thể gây mất thính lực.

THẬN TRỌNG:

Cực đối, cầu chì trung tính.

Ngắt kết nối nguồn điện trước khi bảo dưỡng.



Biểu tượng này chỉ ra rằng sản phẩm này kết hợp cách điện kép giữa điện áp nguồn chính nguy hiểm và các bộ phận có thể tiếp cận của người dùng. Khi bảo dưỡng, chỉ sử dụng các bộ phận thay thế giống hệt nhau.

CẢNH BÁO

1) Nguy cơ ổn định

TV có thể rơi, gây thương tích nghiêm trọng hoặc tử vong.

Không bao giờ đặt tivi ở vị trí không ổn định. TV có thể bị rơi, gây thương tích nghiêm trọng hoặc tử vong. Nhiều chấn thương, đặc biệt đối với trẻ em, có thể tránh được bằng cách thực hiện các biện pháp phòng ngừa đơn giản như:

- Sử dụng tủ hoặc chân đế do nhà sản xuất TV khuyến nghị.
 - Chỉ sử dụng đồ nội thất có thể đặt TV lên một cách an toàn.
 - Đảm bảo TV không trượt ra khỏi mép của đồ nội thất đặt TV.
 - Không đặt tivi trên đồ nội thất cao (ví dụ, tủ hoặc tủ sách) mà không cố định cả đồ nội thất và tivi vào một giá đỡ phù hợp.
 - Không đặt tivi trên vải hoặc các vật liệu khác đặt giữa tivi và đồ nội thất đặt TV
 - Giáo dục trẻ em về sự nguy hiểm khi trèo lên đồ đạc để tiếp cận với TV hoặc điều khiển của TV.
- Nếu TV hiện tại của bạn đang được lắp lại và dời đi chỗ khác, bạn nên áp dụng các lưu ý tương tự như trên.

2) Để giảm nguy cơ hỏa hoạn hoặc điện giật, không tháo bất kỳ lớp vỏ nào hoặc để thiết bị dưới mưa hoặc ẩm ướt. Người dùng không được phép sử dụng bất kỳ bộ phận nào bên trong. Tham khảo dịch vụ bảo dưỡng với các kỹ thuật viên dịch vụ có trình độ.

3) Sau khi hoàn thành bất kỳ dịch vụ hoặc sửa chữa nào đối với thiết bị này, hãy yêu cầu kỹ thuật viên bảo hành thực hiện kiểm tra an toàn định kỳ để xác định rằng TV của bạn đang ở trong tình trạng hoạt động chính xác.

4) Các hướng dẫn bảo dưỡng này chỉ dành cho nhân viên dịch vụ kỹ thuật có trình độ chuyên môn. Để giảm nguy cơ bị điện giật, không thực hiện bất kỳ dịch vụ bảo dưỡng nào khác với những gì có trong hướng dẫn vận hành trừ khi bạn đủ điều kiện để thực hiện bảo dưỡng.

5) Khi cần các bộ phận thay thế, hãy đảm bảo rằng kỹ thuật viên dịch vụ sử dụng các bộ phận thay thế do nhà sản xuất chỉ định có các đặc tính giống như bộ phận ban đầu. Thay thế trái phép có thể dẫn đến điện giật, thương tích cá nhân hoặc các nguy cơ khác.

6) Nếu ăng-ten bên ngoài hoặc hệ thống cáp được kết nối với TV của bạn, hãy đảm bảo rằng ăng-ten hoặc hệ thống cáp được nối đất để cung cấp một số biện pháp bảo vệ chống lại sự tăng điện áp và tích tụ điện tích.

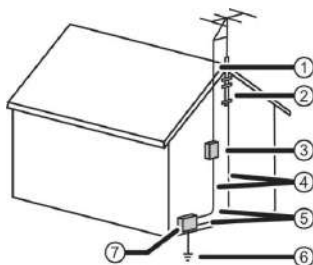

- ① Dây dẫn ăng-ten
- ② Kẹp nối đất
- ③ Bộ xả anten
- ④ Dây dẫn nối đất
- ⑤ Kẹp nối đất cho nguồn điện
- ⑥ Hệ thống điện cực nối đất
- ⑦ Thiết bị dịch vụ định

Lưu ý với người lắp đặt hệ thống CATV, cáp nối đất phải được kết nối với hệ thống nối đất của tòa nhà càng gần điểm đi vào cáp càng tốt.

7) Để tăng cường khả năng bảo vệ cho bộ thu thiết bị của bạn trong cơn bão sét, hoặc khi nó không được giám sát và không sử dụng trong thời gian dài, hãy rút phích cắm khỏi ổ cắm điện và ngắt kết nối bất kỳ hệ thống ăng-ten hoặc cáp nào. Điều này giúp ngăn ngừa thiệt hại tài sản và thương tích cá nhân do sét và điện áp đường dây điện.

8) Không được bố trí hệ thống ăng-ten bên ngoài gần đường dây điện trên không hoặc đèn điện hoặc mạch nguồn điện khác, hoặc nơi nó có thể rơi vào đường dây hoặc mạch điện đó. Khi lắp đặt hệ thống ăng-ten bên ngoài, hãy hết sức cẩn thận để không chạm vào các đường dây điện hoặc mạch điện như vậy vì nếu tiếp xúc với chúng có thể gây tử vong.

9) Màn hình TV của bạn được làm bằng thủy tinh. Không làm rơi TV hoặc va đập, đập mạnh hoặc ấn mạnh vào màn hình LCD. Nếu màn hình bị vỡ, hãy cẩn thận với mặt kính vỡ.

Nếu màn hình LCD bị hỏng, hãy tuyệt đối đảm bảo rằng bạn không chạm vào chất lỏng trong màn hình.

Điều này có thể gây viêm da.

Nếu chất lỏng vào miệng, ngay lập tức súc miệng, rửa và hỏi ý kiến bác sĩ. Ngoài ra, nếu chất lỏng dính vào mắt hoặc chạm vào da, hãy hỏi ý kiến bác sĩ sau khi rửa ít nhất 15 phút hoặc lâu hơn bằng nước sạch.

10) Rút phích cắm của TV này khỏi ổ cắm điện và tham khảo dịch vụ của nhân viên dịch vụ có trình độ trong các điều kiện sau:

- Khi dây nguồn hoặc phích cắm bị hỏng hoặc sờn.
- Nếu chất lỏng bị đổ hoặc vật thể rơi vào TV của bạn.
- Nếu TV của bạn bị dính nước mưa.
- Nếu TV của bạn không hoạt động bình thường khi làm theo hướng dẫn vận hành. Chỉ điều chỉnh những điều khiển có trong hướng dẫn vận hành vì việc điều chỉnh sai các điều khiển khác có thể dẫn đến hư hỏng và thường sẽ yêu cầu kỹ thuật viên có trình độ phải sửa chữa khá nhiều để khôi phục TV của bạn trở lại hoạt động bình thường.
- Nếu TV của bạn đã bị rơi hoặc bị hỏng.
- Khi TV của bạn có sự thay đổi rõ rệt về hiệu suất.

11) Chỉ sử dụng TV của bạn từ loại nguồn điện được chỉ định trên nhãn đánh dấu. Nếu bạn không chắc chắn về loại nguồn điện cung cấp cho ngôi nhà của mình, hãy hỏi ý kiến của thợ điện hoặc công ty điện lực địa phương.

12) Độ ẩm sẽ hình thành trên TV nếu TV được đưa từ môi trường mát mẻ vào một căn phòng ẩm áp hoặc nếu nhiệt độ trong phòng tăng đột ngột. Khi điều này xảy ra, hiệu suất của TV có thể bị suy giảm. Để tránh điều này, hãy đặt TV ở môi trường mới khoảng một giờ trước khi bật TV hoặc đảm bảo rằng nhiệt độ trong phòng tăng dần. Sự ngưng tụ hơi nước cũng có thể hình thành trong mùa hè nếu TV tiếp xúc với làn gió từ máy điều hòa nhiệt độ. Trong những trường hợp như vậy, hãy thay đổi vị trí của TV.

13) TV của bạn có thể chứa các vật liệu được quản lý vì lý do môi trường. TV của bạn cũng chứa các vật liệu có thể tái chế và tái sử dụng. Để giúp bảo vệ môi trường, hãy liên hệ với chính quyền địa phương của bạn để biết thông tin về việc thải bỏ hoặc tái chế và về việc tìm người tái chế trong khu vực của bạn trước khi bạn vứt bỏ TV.

14) Để tránh ảnh hưởng đến hình ảnh và âm thanh của TV, các sự cố vận hành hoặc thậm chí là hư hỏng, hãy để điện thoại di động của bạn cách xa TV.

15) Màn hình LCD chứa gần 3 triệu bóng bán dẫn màng mỏng, cung cấp chất lượng video đặc biệt sắc nét. Đôi khi, một vài pixel không hoạt động có thể xuất hiện trên màn hình dưới dạng một điểm màu xanh lam, xanh lục hoặc đỏ cố định. Các pixel không hoạt động này không ảnh hưởng xấu đến hiệu suất của TV và không bị coi là lỗi.

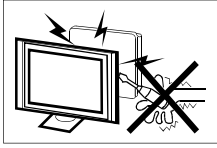

Điện áp cao được sử dụng trong hoạt động của máy thu hình này. Không tháo vỏ sau khỏi TV. Tham khảo dịch vụ tới nhân viên dịch vụ có trình độ.

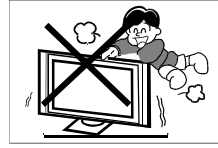

Không bao giờ đứng lên, dựa vào hoặc đột ngột đẩy TV hoặc chân đế của nó. Bạn nên đặc biệt chú ý đến trẻ em. Trẻ em có thể bị thương nghiêm trọng nếu bị ngã vào TV.

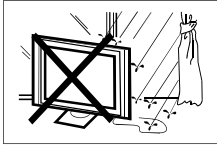

Để tránh nguy cơ cháy hoặc điện giật, không để máy thu hình dưới mưa hoặc nơi ẩm ướt.

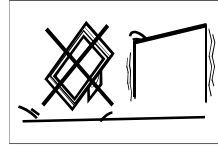

Không đặt tivi trên xe đẩy, giá đỡ, kệ hoặc bàn không chắc chắn. Có thể gây ra thương tích nghiêm trọng cho một cá nhân và làm hỏng TV nếu nó bị rơi. Khuyến nghị sử dụng các lỗ vít gắn phía sau để chống lật (không bao gồm phần cứng).



Không làm rơi hoặc để lọt đồ vật vào các khe, kẽ hở của vỏ tivi. Không bao giờ làm đổ bất kỳ loại chất lỏng nào lên máy thu hình.



Khi không sử dụng máy thu hình trong thời gian dài, nên rút dây nguồn ra khỏi ổ cắm điện.

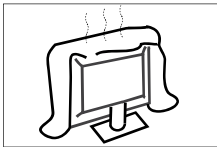

Không chặn các lỗ thông gió trên nắp sau. Thông gió đầy đủ là điều cần thiết để ngăn ngừa hỏng hóc các bộ phận điện.

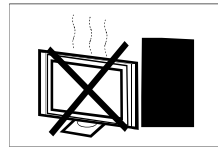

Tránh để máy thu hình tiếp xúc trực tiếp với ánh nắng mặt trời và các nguồn nhiệt khác. Không đặt máy thu hình trực tiếp trên các sản phẩm khác tỏa nhiệt, ví dụ: đầu máy băng video và bộ khuếch đại âm thanh. Không đặt các nguồn lửa trần, chẳng hạn như nến thấp sáng trên tivi.

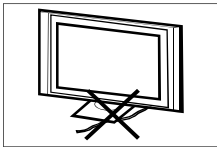

Không để dây nguồn điện kẹt dưới máy thu hình.

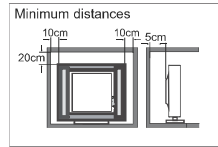

Nếu TV được lắp vào một ngăn hoặc vỏ bọc tương tự, phải duy trì khoảng cách tối thiểu. Sự tích tụ nhiệt có thể làm giảm tuổi thọ sử dụng của TV và cũng có thể gây nguy hiểm.

GIỚI THIỆU

Ăng-ten

CÁC TÍNH NĂNG CHÍNH

- Màn hình rộng cho trải nghiệm như rạp hát tại nhà.
- TV LCD siêu mỏng với đèn nền LED.
- Tích hợp bộ thu sóng truyền hình DVB-T2 để thu sóng HDTV.
- Đầu vào HDMI® cho các kết nối kỹ thuật số thực sự.

PHỤ KIỆN

- Điều khiển từ xa bằng tia hồng ngoại1
- Hướng dẫn sử dụng1
- Pin (AAA) 2
- Vít 4
- Chân đế2

THÔNG SỐ KỸ THUẬT

Kích thước xem hình ảnh (đường chéo)	Loại 32" (đường chéo 32")	Loại 42" (đường chéo 42")
Độ phân giải:	1366 x 768	1920x1080
Tỷ lệ khung hình:	16:9	
Hệ thống TV:	DVB-T/T2/C	
Hệ thống tín hiệu video:	NTSC, PAL, SECAM	
Điện năng tiêu thụ:	55W	68W
Điện áp nguồn đầu vào:	100-240V~, 50/60Hz	
Công suất đầu ra âm thanh (THD)	2x8W	
Đầu vào giao diện đa phương tiện độ nét cao (HDMI)	x 3	
Đầu vào Composite (mini)	x 1	
Đầu ra tai nghe	x 1	
Đầu ra quang học	x 1	
LAN	x 1	
Đầu vào USB 2.0	x 2	



The terms HDMI, HDMI High-Definition Multimedia Interface, and the HDMI Logo are trademarks or registered trademarks of HDMI Licensing Administrator, Inc.



Manufactured under license from Dolby Laboratories. Dolby, Dolby Audio, and the double-D symbol are trademarks of Dolby Laboratories Licensing Corporation.

LẮP ĐẶT

Màn hình trước

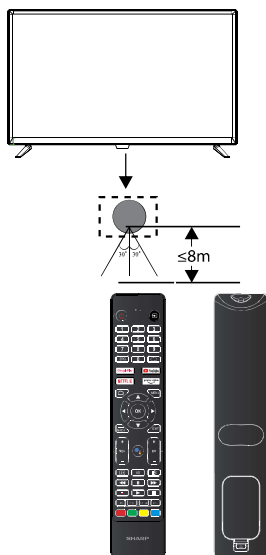

BÀN PHÍM

1. Khi TV được bật, hãy nhấn phím cục bộ trong hơn 3 giây để chuyển sang chế độ chờ.
2. Đối với ứng dụng của bên thứ ba, cảnh chính và USB, chỉ các thao tác ở trên được phát hiện, và 3 thao tác theo sau không được thực hiện.
3. Nhấn phím cục bộ trong khoảng thời gian ít hơn 3 giây để vào menu phím cục bộ.
Menu phím cục bộ bao gồm sáu tùy chọn: bật / tắt, chương trình +, chương trình -, âm lượng +, âm lượng - và nguồn chương trình;
 - a) Khi menu phím cục bộ được hiển thị, thời gian phím dưới 1,5 giây và tiêu điểm di chuyển lùi lại một lần theo trình tự;
 - b) Khi menu phím cục bộ được hiển thị, thời gian nhấn phím lâu hơn 1,5 giây và chức năng nhập tùy chọn lấy nét hiện tại được thực hiện.

Kết nối mặt sau



Tất cả các thiết bị đầu cuối là (từ trái sang phải): ETHERNET, OPTICAL, VIDEO(L/R), HDMI3, HDMI2

Kết nối bên



Tất cả các thiết bị đầu cuối là (từ trái sang phải):
HDMI1 (ARC), RF, TAI NGHE, USB2.0.

LẮP ĐẶT

Ăng-ten

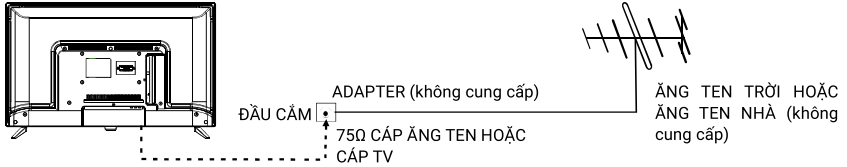

Lưu ý:

Đầu nối Ăng-ten: Đầu nối F. Trở kháng đầu vào: 75Ω không cân bằng.

Trở kháng đầu vào ăng-ten của thiết bị này là 75ohm. Cáp đồng trục VHF/UHF 75ohm có thể được kết nối trực tiếp với giắc cắm ăng-ten.

Ăng-ten có vòng dẫn 75Ω

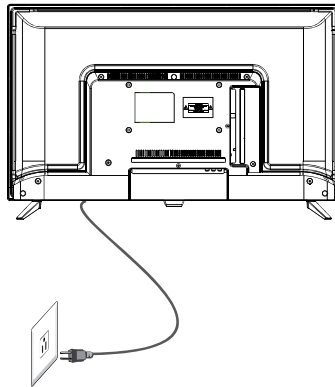
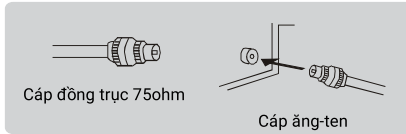

KẾT NỐI ĐIỆN

Xin lưu ý: Sau khi mở hộp, hãy để TV thích ứng đến nhiệt độ phòng trước khi kết nối TV với ổ cắm điện chính. Kết nối phích cắm dây nguồn với ổ cắm điện chính.

CÁP

Khi được vận chuyển từ nhà máy, tùy chọn Loại tín hiệu dành cho đầu nối RF (loại F) được đặt thành chế độ "AIR" (Ăng-ten trên không).

LẮP ĐẶT

Hướng dẫn lắp ráp chân đế

Chân đế

Chuẩn bị đặt TV với màn hình hiển thị úp xuống một mặt phẳng. Do kích thước và trọng lượng của chiếc TV này, nên cần có 2 người khi di chuyển nó. Đảm bảo bàn hoặc bàn làm việc bạn sử dụng có bề mặt phẳng, hoàn toàn sạch sẽ và sử dụng một miếng vải mềm giữa mặt của TV và bàn để bảo vệ màn hình của TV.

1. Xác định vị trí 2 chân đế và lắp nó vào khoảng trống ở dưới cùng của TV và kiểm tra xem nó đã được giữ chắc chắn ở vị trí như bên dưới chưa.

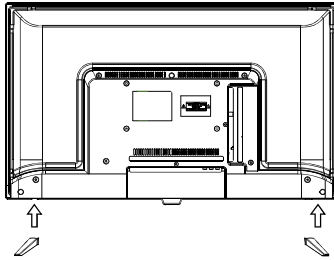

2. Khóa 4 vít ở vị trí chỉ định như bên dưới và kiểm tra từng vít đã được siết chặt chưa.

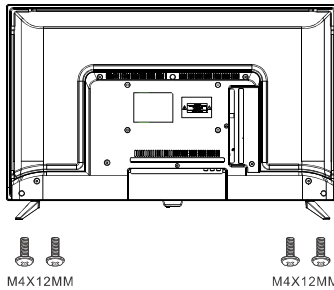

LẮP ĐẶT

Thiết bị AV

Bạn có thể sử dụng các thiết bị đầu cuối đầu vào phía sau như sau.

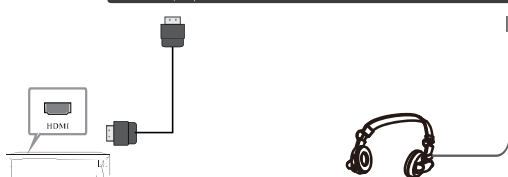
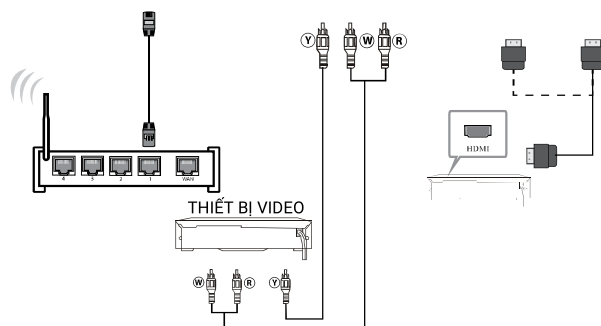

Lưu ý: Nó không hỗ trợ tai nghe với micro, vui lòng chỉ cắm tai nghe.

Thiết bị Video: VCR, Đầu phát nhiều đĩa, Đầu DVD, Máy quay phim, Trò chơi điện tử, v.v..

Hướng dẫn treo tường

1. Đặt tivi lên bề mặt rắn, hãy để một số vật liệu mềm lên mặt trước màn hình để bảo vệ nó tránh hư hỏng.

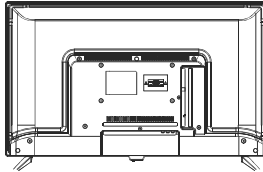

2. Sử dụng 4 vít được cung cấp để cố định tivi vào giá treo tường (không cung cấp) qua 4 lỗ ở phía sau tivi.

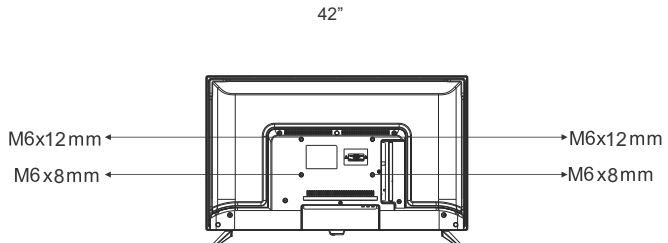
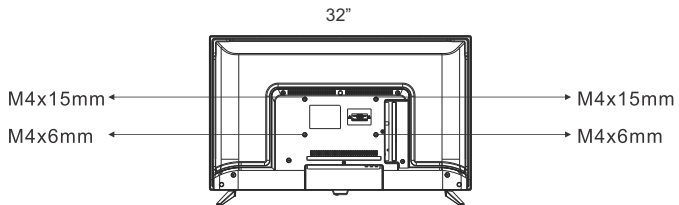

MÔ TẢ CHUNG

Lắp pin cho điều khiển từ xa

Lắp pin

- 1** Mở nắp ngăn chứa pin ở mặt sau.



→ Nắp pin

- 2** Lắp hai pin AAA cỡ 1,5V vào đúng 2 cực. Không để lần pin cũ hoặc pin đã qua sử dụng với pin mới.



— 2x pin AAA
1,5V

- 3** Đóng nắp.



← Nắp pin

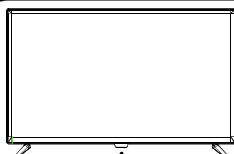

30° 30°

- + Hướng điều khiển từ xa về phía cảm biến điều khiển từ xa của TV và sử dụng trong vòng 8 mét.
- + Bỏ pin đã qua sử dụng vào thùng tái chế vì chúng có thể có ảnh hưởng tiêu cực đến môi trường.

Lưu ý:

Một lần thay pin sẽ kéo dài 1 năm trong điều kiện sử dụng bình thường.

Nếu bạn không có ý định sử dụng bộ điều khiển từ xa trong thời gian dài, hãy tháo pin ra để tránh hỏng hóc do rò rỉ.

Không sử dụng chung pin cũ và pin mới.

Pin (bộ pin hoặc pin được lắp đặt) không được tiếp xúc với nhiệt độ quá cao như ánh nắng mặt trời, lửa hoặc những thứ tương tự.

MÔ TẢ CHUNG

Tổng quan về điều khiển từ xa



Nạp pin:

- 1) Tháo nắp ngăn chứa pin.
- 2) Lắp 2 pin AAA với các cực như được chỉ ra bên trong ngăn.
- 3) Đậy nắp lại.

















Lưu ý:

- 1) Một lần thay pin sẽ kéo dài một năm trong điều kiện sử dụng bình thường.
- 2) Nếu bạn không có ý định sử dụng điều khiển từ xa trong thời gian dài, hãy tháo pin để tránh bị hỏng do rò rỉ.
- 3) Không để lẫn pin cũ và pin mới hoặc các loại khác nhau.
- 4) Không ném pin vào lửa hoặc nước.
- 5) Không được để pin (bộ pin hoặc pin đã lắp) tiếp xúc với nhiệt độ quá cao như ánh nắng mặt trời, lửa hoặc những thứ tương tự.

MÔ TẢ CHUNG

Tổng quan về điều khiển từ xa



1. **Phím Nguồn (POWER)**: Để đặt TV sang chế độ Chờ hoặc Bật nguồn.
2. **Phím Số (NUMBER)**: Để truy cập trực tiếp tới các kênh.
3. **Phím EPG**: Nhấn để hiển thị hướng dẫn chương trình điện tử ở chế độ TV.
4. **Phím GOOGLE PLAY**: Nhấn để truy cập Google Play Movies & TV (yêu cầu kết nối internet).
5. **Phím NETFLIX**: Kết nối với Netflix để xem các chương trình truyền hình và phim trực tuyến (yêu cầu kết nối internet).
6. **Phím **: Nhấn để mở màn hình chính.
7. **Phím OK**: Xác nhận lựa chọn.
8. **Phím  /  /  / **: Nhấn để điều hướng menu trên màn hình.
9. **Phím Trở về (BACK)**: Trở về menu trước.
10. **Phím  / **: Để tăng và giảm mức âm lượng.
11. **Phím **: Nhấn để hiển thị thông tin kênh.
12. **Phím  / **: Để tua lại nhanh.
13. **Phím **: Để tua lại nhanh.
14. **Phím **: Để ghi lại chương trình TV trực tiếp, thiết bị lưu trữ phải được kết nối.
15. **Phím **: Để chọn chế độ Teletext.
16. **Phím **: Nhấn để thay đổi tỷ lệ khung hình.
17. **Phím **: Chọn trong số các nguồn tín hiệu đầu vào khác nhau.
18. **Phím **: Để chuyển đến kênh cuối cùng đã xem.
19. **Phím YOUTUBE**: Nhấn để truy cập YouTube (yêu cầu kết nối internet).
20. **Phím PRIME VIDEO**: Kết nối với Prime Video để xem các chương trình truyền hình và phim trực tuyến (yêu cầu kết nối internet).
21. **MENU**: Nhấn để mở hoặc đóng menu trên màn hình.
22. **EXIT**: Nhấn để thoát menu hoặc Ứng dụng.
23. **Google Assistant**: Nhấn để mở Trợ lý Google hoặc bắt đầu tìm kiếm giọng nói.
24. **CH +/CH-**: Để mở kênh tiếp theo hoặc kênh trước.
25. **Phím AD**: Mở hoặc đóng mô tả âm thanh.
26. **Phím Tắt âm (MUTE)**: Nhấn để tắt hoặc mở âm lượng.
27. **II (Tạm dừng)**: Tạm dừng phát lại.
28. **▶▶ (Tua nhanh)**: Phát lại nhanh.
29. **▶ (Play)**: Bắt đầu phát lại.
30. **■ (Dừng)**: Nhấn để dừng phát lại đa phương tiện.
31. **SUBTITLES**: Để bật phụ đề trong chế độ DTV.
32. **LANG**: Chọn một ngôn ngữ thay thế nếu có.
33. **Các phím màu**: Thực hiện các hoạt động liên quan theo lời nhắc ở cuối trình đơn trong văn bản.

KẾT NỐI BÊN NGOÀI

Kết nối máy quay

Các giác cắm phía sau trên TV giúp bạn dễ dàng kết nối máy quay với TV. Chúng cho phép bạn xem băng máy quay mà không cần sử dụng VCR.

Mỗi máy quay có một cấu hình mặt sau khác nhau.

Khi kết nối máy quay hoặc DVD, hãy cắm đúng màu của đầu kết nối với cáp.

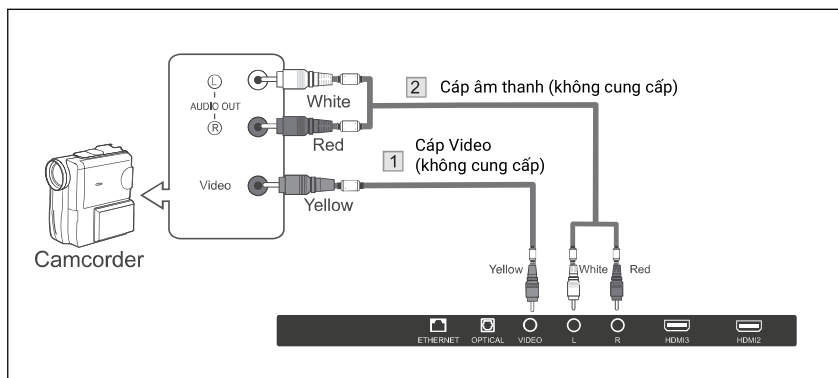

1. Kết nối Cáp Video giữa giác cắm AV VIDEO trên TV và giác VIDEO OUT trên máy quay.
2. Kết nối Cáp âm thanh giữa giác cắm AUDIO L và AUDIO R trên TV và giác cắm AUDIO OUT trên máy quay.
3. Kết nối Cáp Video giữa giác AV VIDEO IN trên TV và giác VIDEO OUT trên DVD.
4. Kết nối Cáp âm thanh giữa giác cắm AUDIO L và R trên TV và giác cắm AUDIO OUT trên DVD.

Lưu ý:

1. Bất cứ khi nào bạn kết nối thiết bị bên ngoài với TV, hãy đảm bảo rằng nguồn điện trên thiết bị đã được tắt.
2. Khi kết nối thiết bị bên ngoài, hãy cắm đúng màu của đầu kết nối với cáp.

KẾT NỐI BÊN NGOÀI

Kết nối đầu DVD/ Set-Top Box

Chỉ có thể thực hiện kết nối này nếu có đầu nối Đầu ra HDMI trên thiết bị ngoại vi.

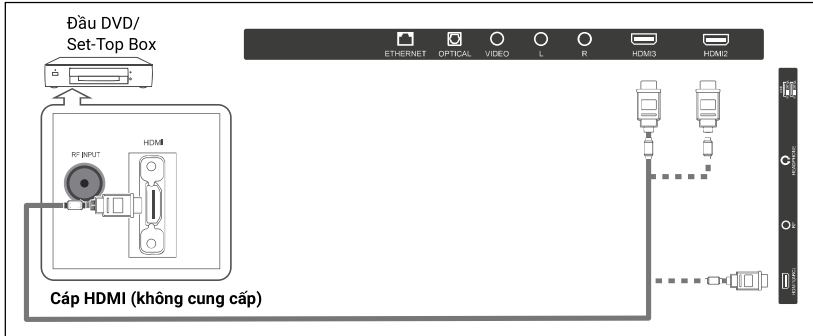

HDMI là gì?

HDMI, hay giao diện đa phương tiện độ nét cao, là một giao diện thế hệ tiếp theo cho phép truyền tín hiệu âm thanh và video kỹ thuật số bằng một cáp duy nhất mà không cần nén.

Giao diện đa phương tiện là tên gọi chính xác hơn đặc biệt bởi vì nó cho phép kết nối nhiều kênh âm thanh kỹ thuật số (5.1 kênh).

Sự khác biệt giữa HDMI và DVI là thiết bị HDMI có kích thước nhỏ hơn, được lắp đặt tính năng mã hóa HDCP (Bảo vệ sao chép kỹ thuật số băng thông cao) và hỗ trợ âm thanh kỹ thuật số đa kênh.

Mỗi đầu đĩa DVD/STB có cấu hình mặt sau khác nhau.

Kết nối Cáp HDMI giữa đầu nối HDMI1, HDMI2, HDMI3 và đầu nối trên TV và đầu nối HDMI trên đầu đĩa DVD/Set-Top Box.

Trong khi sử dụng ARC, kết nối thiết bị tương thích ARC bên ngoài với HDMI 1, trong thanh hiển thị TV, nhấn nút "MENU" để chọn "Loa", "Hệ thống âm thanh bên ngoài"

Lưu ý:

1. Bất cứ khi nào bạn kết nối thiết bị bên ngoài với TV, đảm bảo rằng nguồn điện trên thiết bị đã được tắt.
2. Khi kết nối với thiết bị bên ngoài, hãy cắm đúng màu của đầu nối kết nối với cáp.

KẾT NỐI BÊN NGOÀI

Kết nối với hệ thống âm thanh kỹ thuật số

Giắc cắm bảng điều khiển phía sau trên TV của bạn giúp dễ dàng kết nối Hệ thống âm thanh kỹ thuật số với TV của bạn

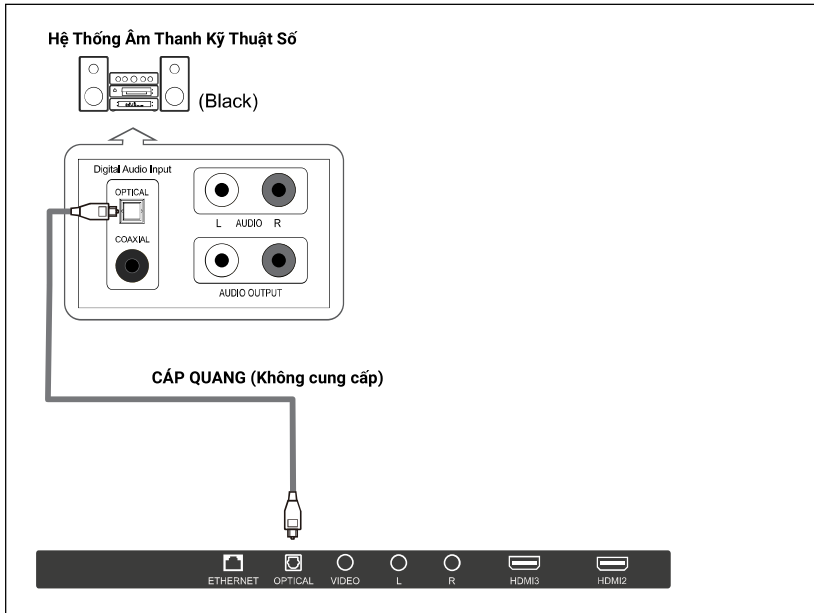

Âm thanh 5.1 là Có thể khi TV được kết nối với thiết bị ngoài có hỗ trợ âm thanh 5.1.

Kết nối Cáp QUANG giữa giắc cắm QUANG trên TV và giắc cắm Đầu vào âm thanh kỹ thuật số trên Hệ thống âm thanh kỹ thuật số. Khi Hệ thống âm thanh kỹ thuật số được kết nối với đầu cuối QUANG:

Giảm mức tăng (âm lượng) của TV và điều chỉnh mức âm lượng bằng điều khiển âm lượng của Hệ thống âm thanh kỹ thuật số.

Tín hiệu hỗ trợ

Đầu vào	Hệ thống	Độ phân giải
AV	NTSC	480i
	PAL	576i

Đầu vào	Chế độ
RF	DVB-T/T2/C
	PAL/NTSC (Analog)

Đầu vào	Độ phân giải	Tần số đọc
HDMI	720p	50Hz/60Hz
	1080i	50Hz/60Hz
	1080p	50Hz/60Hz

MENU HOẠT ĐỘNG

CÀI ĐẶT BAN ĐẦU

Lần đầu tiên bạn bật TV, trình hướng dẫn thiết lập sẽ hướng dẫn bạn cách thiết lập các cài đặt cơ bản. Vui lòng làm theo các hướng dẫn để Cài đặt Lần đầu tiên.

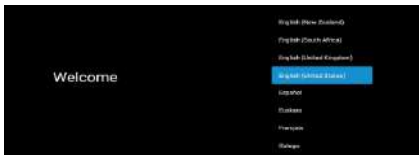

Nhấn ▲/▼ để chọn ngôn ngữ hệ thống và nhấn OK để xác nhận ngôn ngữ. Nếu bạn đang sử dụng điều khiển từ xa hồng ngoại, vui lòng bỏ qua Hướng dẫn Văn bản và nhấn nút quay lại để thoát trang này.



Chức năng này được sử dụng cho mã ghép đôi điều khiển từ xa.

Để bật micrô Trợ lý Google trên điều khiển từ xa: hãy nhấn và giữ phím ► (Trái) và phím Menu đồng thời trong 5 giây, khi xuất hiện "BT_VoiceRC_20_1" ở góc trên bên phải màn hình, chọn tên và nhấn phím "OK". Sau khi ghép đôi thành công, bạn có thể chức năng Bluetooth điều khiển từ xa để vận hành TV.



Kết nối điện thoại Android với TV của bạn, chọn "Continue" để tiếp tục kết nối và chọn "Skip" để bỏ qua bước này.



Nhấn ▲/▼ để chọn Wifi cần kết nối, nhấn OK và nhập mật khẩu để xác nhận kết nối thành công. Đề xuất cài đặt cho bộ định tuyến Wi-Fi: Để có chất lượng, hiệu suất và độ tin cậy tốt nhất, chúng tôi khuyến bạn nên chọn cài đặt băng tần 5Ghz cho bộ định tuyến Wi-Fi.



Bảng cách chấp nhận Điều khoản dịch vụ của Google để nâng cao trải nghiệm sản phẩm, hãy chọn "Accept" để chấp nhận điều kiện này.

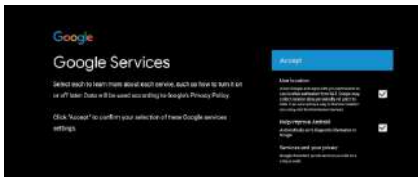

Nhấp vào "Accept" để xác nhận lựa chọn của bạn đối với các cài đặt dịch vụ Google này.

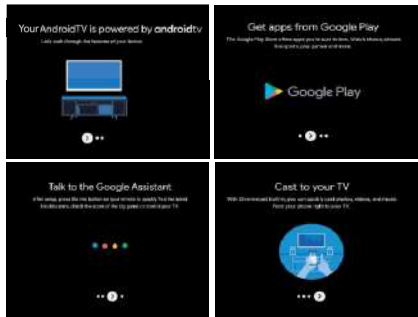

1. Thiết bị của bạn được cung cấp bởi Android TV và nhấn phím ► để chọn tính năng duyệt web.
2. Bạn có thể tải thêm ứng dụng từ Google Play và nhấn phím ► để chuyển sang màn hình tiếp theo.
3. Truyền ảnh và nội dung khác tới TV qua chromecast tích hợp, nhấn OK để hoàn tất trình duyệt.

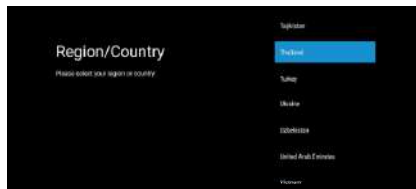

Nhấn ▲/▼ để chọn khu vực hoặc quốc gia của bạn.

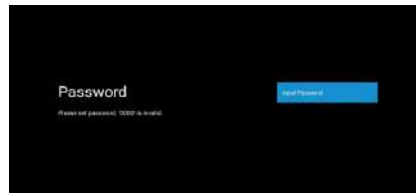

Được sử dụng để đặt mật khẩu cho thiết bị của bạn nhằm đảm bảo an ninh và quyền riêng tư.

MENU HOẠT ĐỘNG



Để chọn chế độ, nhấn phím ▲/▼ để chọn Chế độ Nhà (Home) và nhấn OK để xác nhận.

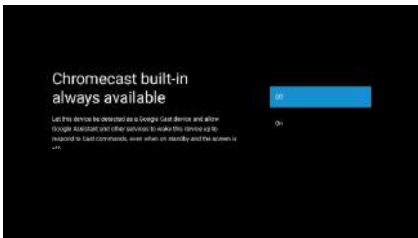

Nhấn ▲/▼ để bật hoặc tắt các tính năng luôn có sẵn của chrome cast.

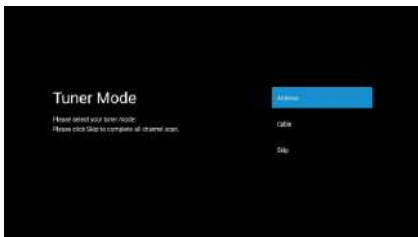

Để chọn chế độ Tuner cho tìm kiếm, nhấn ▲/▼ để chọn và nhấn OK để xác nhận.

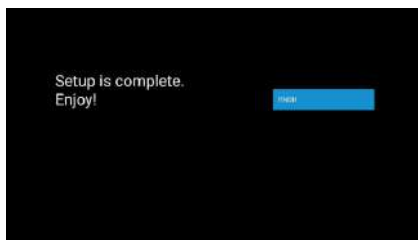

Nhấn OK để hoàn thành cài đặt.

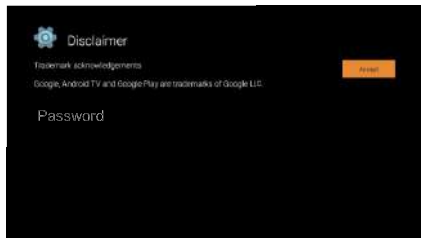

MÀN HÌNH TRANG CHỦ

Nhấn phím HOME để chuyển đến TRANG CHỦ.

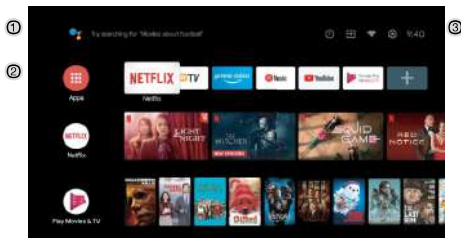

① Mở Google Hỗ Trợ hoặc bắt đầu tìm kiếm bằng giọng nói.

② Trong số các ứng dụng được cài đặt trên TV, biểu tượng của các ứng dụng yêu thích được hiển thị bên trong đây. (Người dùng có thể thêm / xóa / thay đổi thứ tự các ứng dụng yêu thích).

③ **Ứng dụng:** Nhấp để chuyển đến màn hình Ứng dụng nơi tất cả các ứng dụng đã cài đặt được hiển thị. Ứng dụng: Nhấp để chuyển đến màn hình Ứng dụng nơi tất cả các ứng dụng đã cài đặt được hiển thị.

④ **Thông báo:** Hiển thị thông báo.

⑤ **Đầu vào:** biểu tượng để chọn một nguồn đầu vào.

⑥ **Network & Internet:** Biểu tượng cài đặt mạng, ví dụ như là wifi.

⑦ **Cài đặt:** Các cài đặt khác nhau có thể được định cấu hình tại đây. Để biết chi tiết về cài đặt, hãy xem mô tả tiếp theo.

MENU HOẠT ĐỘNG

NGUỒN ĐẦU VÀO

1. Trong giao diện HOME, nhấn ▲/▼/◀/▶ để chọn biểu tượng “Đầu vào” (Inputs), nhấn OK để mở danh sách nguồn đầu vào, sau đó nhấn lên để đánh dấu đầu vào và nhấn OK để chuyển đổi.



2. Ở chế độ TV, nhấn phím **INPUT** để hiển thị các nguồn đầu vào. Bạn có thể chọn nguồn nào bạn muốn.

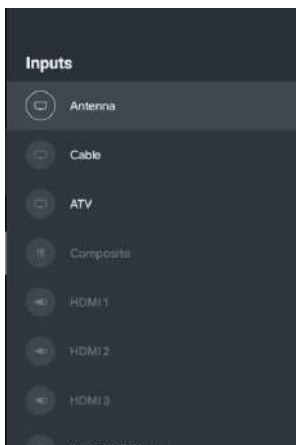

ĐỊNH HƯỚNG MENU TRÊN MÀN HÌNH

1. Có hai cách để vào. Đầu tiên, ở chế độ TV, hãy nhấn phím menu để hiển thị các tùy chọn TV, nhấn ▲/▼/◀/▶ để chọn menu cài đặt và nhấn OK để xác nhận. Thứ hai, trong giao diện HOME, nhấn phím ▶ để chọn biểu tượng của menu cài đặt hình tròn, nhấn OK để xác nhận.

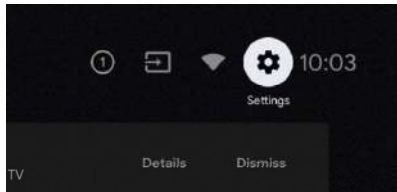

2. Nhấn phím ▲/▼ để chọn những gì bạn muốn cài đặt.
3. Nhấn OK để vào cài đặt.

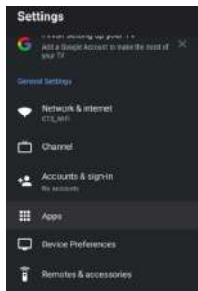

Nhấn **BACK** để quay lại menu trước đó. Nếu menu chính không hiển thị, việc nhấn BACK sẽ đóng menu đang hiển thị trên màn hình.

Mạng và Internet

1. Nhấn phím ▲/▼ để chọn những gì bạn muốn cài đặt.
2. Nhấn OK để điều chỉnh.
3. Sau khi điều chỉnh xong, nhấn OK để lưu và quay lại menu trước đó.

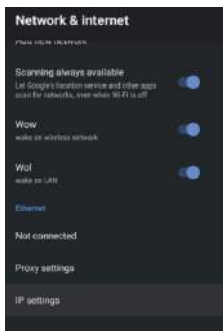
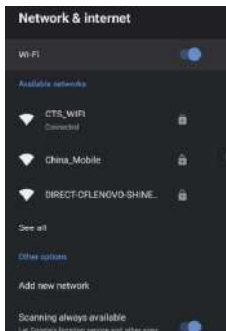

MENU HOẠT ĐỘNG

KÊNH

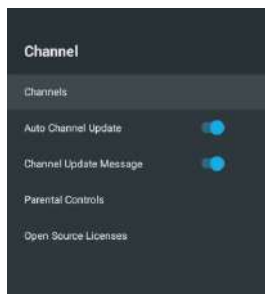

Kênh:

Hiện thị menu phụ dò kênh dựa trên các mô hình cài đặt kênh khác nhau.

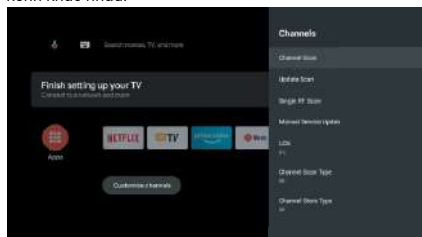

Ăng ten:

Chọn kênh Ăng ten trên giao diện ĐẦU VÀO, TV có thể nhận tín hiệu phát sóng analog và kỹ thuật số (DVB-T/DVB-T2).

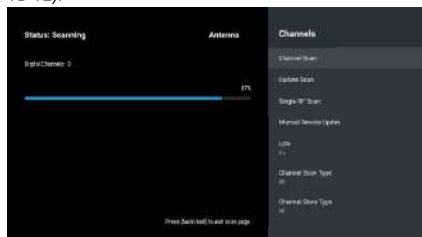

Cáp:

Chọn kênh Cáp trên giao diện ĐẦU VÀO, TV có thể nhận tín hiệu phát sóng analog và QAM.

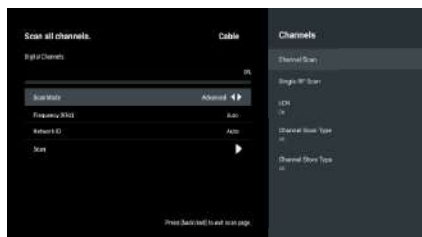

TÀI KHOẢN VÀ ĐĂNG NHẬP

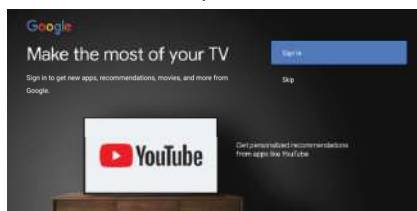

Nhấn phím ▲/▼ để chọn Đăng nhập hoặc Bỏ qua.

ỨNG DỤNG

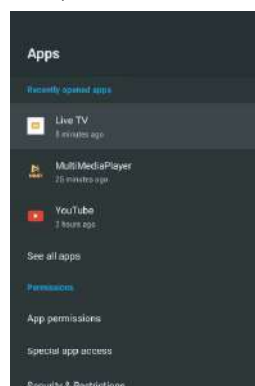

Trong menu này, bạn có thể cài đặt cho phép APP và đọc danh sách ứng dụng.

1. Nhấn phím ▲/▼ để chọn ứng dụng bạn muốn cài đặt.
2. Nhấn OK để điều chỉnh.
3. Sau khi điều chỉnh xong, nhấn **BACK** để quay lại menu trước đó.

MENU HOẠT ĐỘNG

NGÀY & GIỜ



Ngày giờ tự động – Nhấn ▲/▼ để chọn tùy chọn sau đó nhấn OK để vào menu phụ.

(Tùy chọn: Sử dụng thời gian do mạng cung cấp, Tắt)

LƯU Ý:

• Việc điều chỉnh cài đặt ngày giờ theo cách thủ công sẽ tự động thay đổi Ngày và giờ tự động thành **TẮT**.

Cài đặt ngày: Nhấn ▲/▼ để chọn tùy chọn sau đó nhấn OK để vào menu phụ.

Cài đặt giờ: Nhấn ▲/▼ để chọn tùy chọn sau đó nhấn OK để vào menu phụ.

Cài đặt múi giờ: Nhấn ▲/▼ để chọn tùy chọn sau đó nhấn OK để vào menu phụ.

Dùng định dạng 24-giờ: Nhấn ▲/▼ để chọn tùy chọn sau đó nhấn OK để chọn BẬT/TẮT.

HẸN GIỜ

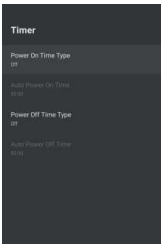

Kiểu hẹn giờ bật nguồn: Nhấn ▲/▼ để chọn tùy chọn sau đó nhấn OK để chọn BẬT/TẮT/CHỈ MỘT LẦN.

Thời gian bật nguồn tự động: Nhấn ▲/▼ để chọn tùy chọn sau đó nhấn OK để vào menu phụ.

Kiểu hẹn giờ tắt nguồn: Nhấn ▲/▼ để chọn tùy chọn sau đó nhấn OK để chọn BẬT/TẮT/CHỈ MỘT LẦN.

Thời gian tắt nguồn tự động: Nhấn ▲/▼ để chọn tùy chọn sau đó nhấn OK để vào menu phụ.

BÀN PHÍM



Bàn phím hiện tại: Nhấn ▲/▼ để chọn tùy chọn sau đó nhấn nút OK để vào menu phụ.

Cài đặt Gboard: Nhấn ▲/▼ để chọn tùy chọn sau đó nhấn nút OK để vào menu phụ.

Quản lý bàn phím: Nhấn ▲/▼ để chọn tùy chọn sau đó nhấn nút OK để vào menu phụ.

ĐẦU VÀO



Đầu vào: Nhấn ▲/▼ để chọn tùy chọn sau đó nhấn OK để vào menu phụ

MENU HOẠT ĐỘNG

Sau khi kết nối thiết bị HDMI, nhấp vào biểu tượng Đầu vào (Inputs) trên Màn hình chính, bạn có thể thấy tên của thiết bị được kết nối.

Chuyển sang đầu vào HDMI được kết nối với TV, nhấn phím MENU trên điều khiển từ xa, chọn Cài đặt-> Tùy chọn thiết bị-> Đầu vào, để truy cập các thông số chức năng CEC



Kiểm soát điện tử tiêu dùng (CEC)

Chức năng này cho phép điều khiển các thiết bị HDMI thông qua thiết bị TV.

Điều khiển HDMI

Nhấn ▲/▼ để chọn tùy chọn, sau đó nhấn OK để chọn BẬT / TẮT.

Thiết bị tự động tắt nguồn

Khi tùy chọn này được bật, sẽ tắt nguồn HDMI khi TV tắt. Nhấn ▲/▼ để chọn tùy chọn, sau đó nhấn OK để chọn BẬT / TẮT.

TV tự động bật nguồn

Khi tùy chọn này được bật, các thiết bị HDMI được gắn vào TV sẽ tự động bật cùng lúc với thiết bị TV.

Nhấn ▲/▼ để chọn tùy chọn, sau đó nhấn OK để chọn BẬT / TẮT.

Danh sách thiết bị CEC

Danh sách các thiết bị HDMI có chức năng CEC BẬT hoặc TẮT.

Nhấn ▲/▼ để chọn tùy chọn, sau đó nhấn OK để vào menu phụ.

NGUỒN

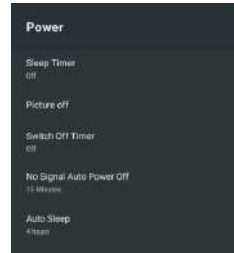

Hẹn giờ ngủ: Nhấn ▲ để chọn tùy chọn sau đó nhấn OK để vào menu phụ. (Tùy chọn: tắt, 10 phút, 20 phút, 30 phút, 40 phút, 50 phút, 60 phút, 90 phút, 120 phút).

Tắt hình: Nhấn ▲/▼ để chọn tùy chọn rồi nhấn OK để tắt TV.

Hẹn giờ tắt: Nhấn ▲/▼ / để chọn tùy chọn rồi nhấn OK để vào menu phụ.

(Tùy chọn: tắt, 30 phút, 60 phút, 90 phút, 120 phút, 150 phút, 180 phút, 210 phút, 240 phút).

Không có tín hiệu Tự động tắt nguồn: Nhấn ▲ để chọn tùy chọn sau đó nhấn OK để vào menu phụ. (Tùy chọn: tắt, 5 phút, 10 phút, 15 phút, 30 phút, 60 phút).

Tự động chờ: Chức năng chờ tự động do không hoạt động.

HÌNH ẢNH

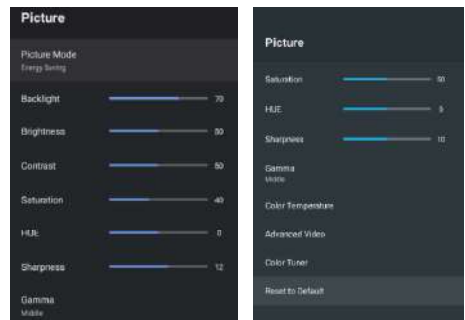

Chế độ Hình ảnh: Nhấn ▲/▼ để chọn tùy chọn sau đó nhấn OK để vào menu phụ. (Tùy chọn: người dùng, Tiêu chuẩn, Sống động, Thể thao, Phim, Trò chơi, Tiết kiệm năng lượng).

Đèn nền / Độ sáng / Độ tương phản / Độ bão hòa / HUE / Độ sắc nét: Nhấn ▲/▼ để chọn tùy chọn.

Nhấn ◀ để giảm thông số. Nhấn phím ▶ để tăng thông số.

Gamma: Nhấn ▲/▼ để chọn tùy chọn sau đó nhấn OK để vào menu phụ. (Tùy chọn: Tối, giữa, Sáng).

Nhiệt độ màu: Nhấn ▲/▼ để chọn tùy chọn sau đó nhấn OK để vào menu phụ.

Video nâng cao: Nhấn ▲/▼ để chọn tùy chọn rồi nhấn OK để vào menu phụ.

MENU HOẠT ĐỘNG

ÂM THANH

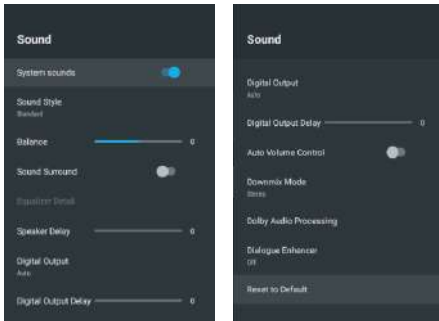

Âm thanh hệ thống: Nhấn OK để BẬT / TẮT.

Kiểu âm thanh: Nhấn ▲/▼ để chọn tùy chọn sau đó nhấn OK để vào menu phụ.

(Tùy chọn: người dùng, Chuẩn, Sống động, Thể thao, Phim, Nhạc, Tin tức)

Cân bằng: Nhấn ▲/▼ để chọn tùy chọn, nhấn ◀ để giảm thông số. Nhấn ▶ để tăng thông số.

Âm thanh vòm: Nhấn ▲/▼ để chọn tùy chọn sau đó nhấn OK để chọn BẬT / TẮT.

Chi tiết Bộ chỉnh âm: Nhấn ▲/▼ để chọn tùy chọn rồi nhấn OK để vào menu phụ

Đầu ra kỹ thuật số: Nhấn ▲/▼ để chọn tùy chọn sau đó nhấn OK để vào menu phụ. (Tùy chọn: Tự động, Bỏ qua, PCM, Dolby Digital Plus, Dolby Digital)

SPDIF Delay: Nhấn ▲/▼ để chọn tùy chọn. Nhấn phím ◀ để giảm thông số. Nhấn phím ▶ để tăng thông số.

Điều khiển âm lượng tự động: Nhấn ▲/▼ để tự động chọn tùy chọn rồi nhấn OK để chọn BẬT/TẮT.

Chế độ downmix: Nhấn ▲/▼ để chọn tùy chọn rồi nhấn OK để vào menu phụ.

(Tùy chọn: Âm thanh nổi, Âm thanh vòm)

Đặt lại về mặc định: Đặt lại tất cả cài đặt về mặc định ban đầu.

BỘ NHỚ



Bộ nhớ trong: Nhấn ▲/▼ để chọn tùy chọn sau đó nhấn OK để vào menu phụ.

Bộ nhớ có thể tháo rời: Nhấn ▲/▼ để chọn tùy chọn sau đó nhấn OK để vào menu phụ. (Lưu ý: Hiển thị các thiết bị bên ngoài nếu có)

MÀN HÌNH CHÍNH

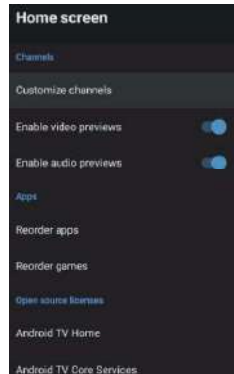

Trong menu này, bạn có thể đặt kênh, ứng dụng, cho phép mở nguồn.

1. Nhấn ▲/▼ để chọn tùy chọn mà bạn muốn.

2. Nhấn OK để điều chỉnh.

3. Sau khi hoàn tất điều chỉnh của bạn, Nhấn BACK để trở về menu trước đó.

CHẾ ĐỘ BÁN LÉ

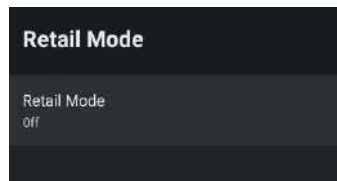

Chế độ bán lẻ: Nhấn ▲/▼ để chọn tùy chọn sau đó nhấn OK để BẬT/TẮT.

MENU HOẠT ĐỘNG

GOOGLE ASSISTANT (TRỢ LÝ GOOGLE)

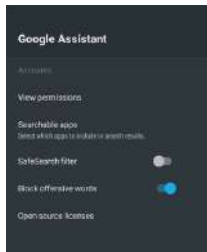

Trong menu này, bạn có thể đặt các ứng dụng có thể tìm kiếm, bộ lọc tìm kiếm an toàn, chặn các từ xúc phạm, cho phép mở nguồn.

1. Nhấn ▲/▼ để chọn tùy chọn bạn muốn cài đặt.
2. Nhấn **OK** để điều chỉnh.
3. Sau khi hoàn tất điều chỉnh của bạn, Nhấn **BACK** để trở về menu trước đó.

CHROMECAST BUILT-IN

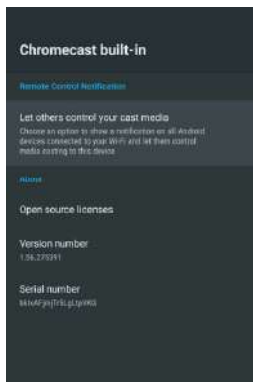

Trong menu này, bạn có thể đọc thông tin và cài đặt của Chromecast.

1. Nhấn ▲/▼ để chọn tùy chọn mà bạn muốn.
2. Nhấn **OK** để điều chỉnh.
3. Sau khi hoàn tất điều chỉnh của bạn, Nhấn **BACK** để trở về menu trước đó.

TRÌNH BẢO VỆ MÀN HÌNH

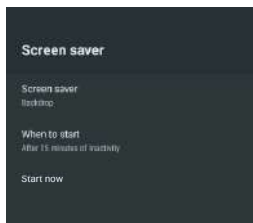

Trình bảo vệ màn hình: Nhấn ▲/▼ để chọn tùy chọn sau đó nhấn **OK** để vào menu phụ. (Tùy chọn: Tắt màn hình, Phòng nền, Màu sắc).

Chọn thời gian bắt đầu: Nhấn ▲/▼ để chọn tùy chọn sau đó nhấn **OK** để vào menu phụ. (Tùy chọn: 5 phút, 15 phút, 30 phút, 1 giờ, 2 giờ).

Bắt đầu ngay bây giờ: Nhấn ▲/▼ để chọn tùy chọn rồi nhấn **OK** để vào trình bảo vệ màn hình.

VỊ TRÍ

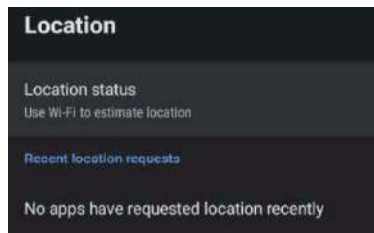

Trạng thái vị trí: Nhấn ▲/▼ để chọn tùy chọn sau đó nhấn **OK** để vào menu phụ.

(Tùy chọn: Sử dụng Wi-Fi để ước tính vị trí, Tắt).

SỬ DỤNG & CHẨN ĐOÁN

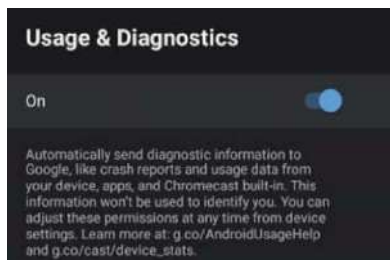

Sử dụng & chẩn đoán: Nhấn ▲/▼ để chọn tùy chọn sau đó nhấn **OK** để chọn **BẬT / TẮT**.

TRỢ NANG

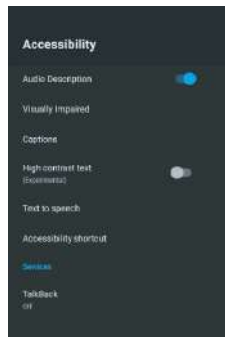

MENU HOẠT ĐỘNG

Mô tả âm thanh: Nhấn ▲/▼ để chọn tùy chọn sau đó nhấn OK để chọn BẬT / TẮT.

Khiêm thị: Nhấn ▲/▼ để chọn tùy chọn rồi nhấn OK để vào menu phụ. (Cần: Mô tả âm thanh BẬT)

Chú thích: Nhấn ▲/▼ để chọn tùy chọn rồi nhấn OK để vào menu phụ

Văn bản có độ tương phản cao: Nhấn ▲/▼ để chọn tùy chọn sau đó nhấn OK để chọn BẬT / TẮT.

Chuyển văn bản thành giọng nói: Nhấn ▲/▼ để chọn tùy chọn rồi nhấn OK để vào menu phụ

Lỗi tắt trợ năng: Nhấn ▲/▼ để chọn tùy chọn rồi nhấn OK để vào menu phụ

TalkBack (Nói lại): Nhấn ▲/▼ để chọn tùy chọn rồi nhấn OK để vào menu phụ

3. Nhấn **OK** để hiển thị ghép nối. Nếu hiển thị đã kết nối, kết nối thành công.



4. Nếu xuất hiện không thể ghép nối, kết nối không thành công. Chờ 30 giây rồi nhấn nút **"MENU"** và **"◀"** ở cuối điều khiển từ xa trong 5 giây để lặp lại các bước trước đó.
5. Nhấn **BACK** để trở về menu trước đó.

MÁY NGHE NHẠC ĐA PHƯƠNG TIỆN

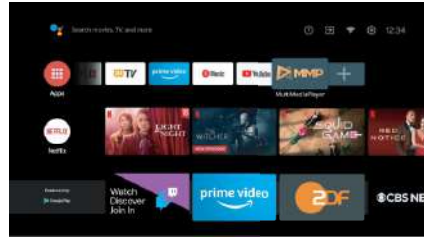

Trong giao diện **HOME**, chọn **ỨNG DỤNG MMP** để hiển thị Video, Ảnh, Âm thanh, Văn bản. Sau khi lắp ổ USB, bạn có thể xem các tệp tương ứng trong ổ USB.

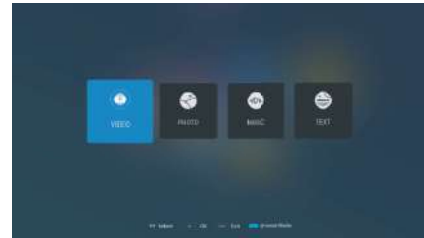

KHỞI ĐỘNG LẠI

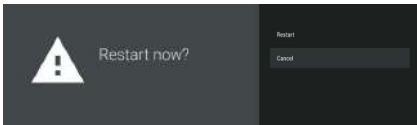

Nhấn **OK** để vào menu phụ sau đó Nhấp vào **"Restar"** để khởi động lại TV.

ĐIỀU KHIỂN TỪ XA VÀ PHỤ KIỆN



Trong menu này, bạn có thể ghép nối các thiết bị Bluetooth.

1. Nhấn đồng thời 2 phím **"MENU"** và **"◀"** ở cuối điều khiển từ xa trong 5 giây.

2. Khi đèn LED bắt đầu nhấp nháy, hãy thả tay ra. Bộ điều khiển từ xa sẽ gửi tín hiệu ghép nối đến TV và hiển thị **"BT_VoiceRC_20_1"** ở bên phải màn hình.



LƯU Ý:

Menu có thể khác nhau tùy thuộc vào thời điểm bạn mua TV.

XỬ LÝ SỰ CỐ

Nếu bạn gặp bất kỳ sự cố nào, hãy xem xét các biện pháp khắc phục đối với từng hiện tượng được liệt kê bên dưới. Các hiện tượng sau đây có thể có nguyên nhân do sự điều chỉnh không phù hợp chứ không phải là sự cố thực sự của thiết bị. Nếu sự cố vẫn tiếp diễn, hãy liên hệ với Trung tâm chăm sóc khách hàng, xem trang sau để biết thông tin chi tiết liên hệ.

Hiện tượng	Cách xử lý
Không nguồn	Vui lòng kiểm tra dây nguồn đã cắm và ổ cắm điện có hoạt động không. Rút dây nguồn và cắm lại sau 60 giây và khởi động lại TV.
Không hình	Vui lòng kiểm tra kết nối ăng-ten. Đài có thể đang gặp sự cố, vui lòng điều chỉnh sang đài khác. Vui lòng điều chỉnh cài đặt độ tương phản và độ sáng.
Hình ảnh tốt nhưng không có âm thanh	Vui lòng tăng âm lượng. Vui lòng kiểm tra nếu TV đang ở chế độ tắt tiếng, nhấn nút MUTE trên điều khiển từ xa. Vui lòng kiểm tra cài đặt âm thanh. Nếu các thiết bị bên ngoài đang được sử dụng, hãy kiểm tra âm lượng của chúng không đặt quá thấp hoặc bị tắt. Nếu sử dụng đầu vào AV, hãy đảm bảo rằng cáp được kết nối đúng cách và không lỏng lẻo.
Âm thanh tốt nhưng màu sắc bất thường hoặc không hình	Vui lòng kiểm tra kết nối ăng-ten và tình trạng ăng-ten. Nếu sử dụng đầu vào AV, vui lòng kiểm tra các kết nối AV, kết nối không đúng hoặc lỏng lẻo có thể gây ra các vấn đề về màu sắc hoặc làm cho màn hình bị trắng.
Không tiếp nhận điều khiển từ xa	Pin của điều khiển từ xa có thể đã hết, nếu cần, vui lòng thay pin. Làm sạch ống kính điều khiển từ xa. Khoảng cách giữa TV LED và điều khiển từ xa phải trong vòng 8m, trong góc hoạt động được khuyến nghị và đường đi không có vật cản.
Các chấm màu có thể xuất hiện trên màn hình	Mặc dù màn hình LED được sản xuất với công nghệ có độ chính xác cao và 99,99% pixel trở lên có hiệu quả, các chấm đen có thể xuất hiện hoặc các điểm sáng chói (đỏ, xanh lam hoặc xanh lục) có thể xuất hiện liên tục trên màn hình LED. Đây là một thuộc tính cấu trúc của màn hình LED và không phải là một sự cố.
Hình ảnh bị vỡ	Để TV cách xa các nguồn điện gây nhiễu như ô tô, máy sấy tóc, máy hàn và tất cả các thiết bị tùy chọn. Nhiều điện trong khí quyển chẳng hạn như bão sét cục bộ hoặc tầm xa có thể làm cho hình ảnh bị vỡ. Khi lắp đặt thiết bị tùy chọn, hãy chừa một khoảng trống giữa thiết bị tùy chọn và TV. Kiểm tra ăng-ten và kết nối. Giữ ăng-ten cách xa bất kỳ cáp nguồn hoặc cáp đầu vào/ đầu ra nào.
Sau khi Dò đài tự động, chỉ một số kênh khả dụng	Kiểm tra xem khu vực của bạn có nằm trong vùng phát sóng video kỹ thuật số không. Thử điều chỉnh lại hoặc dò các kênh bị thiếu theo cách thủ công. Kiểm tra xem bạn có đang sử dụng đúng loại ăng-ten hay không - vui lòng xem trang 16 'Kết nối ăng-ten'.

XỬ LÝ SỰ CỐ

Không thể chọn kênh	Kiểm tra xem kênh có bị chặn trong cài đặt menu chính hay không.
USB không phát	Vui lòng kiểm tra kết nối cáp USB và nguồn điện đã được kết nối chưa. Ổ cứng chưa được định dạng. Vui lòng đảm bảo rằng ổ đĩa USB tương thích và các định dạng dữ liệu đa phương tiện được hỗ trợ.
Hình ảnh bị méo, khối to, khối nhỏ, chấm, pixel hóa, v.v.	Việc nén nội dung video có thể gây ra biến dạng, đặc biệt là trên các hình ảnh chuyển động nhanh như thể thao và phim hành động.
Tiếng ồn từ loa	Kiểm tra kết nối cáp, đảm bảo cáp video không được kết nối với đầu vào âm thanh.
TV tự động bật	Kiểm tra xem Hẹn giờ có được chuyển sang chế độ Bật trong menu Cài đặt hay không.
Hình ảnh không được hiển thị toàn màn hình	<p>Các thanh màu đen ở mỗi bên sẽ được hiển thị trên các kênh HD khi hiển thị nội dung SD (4: 3).</p> <p>Các thanh màu đen ở Trên và Dưới sẽ hiển thị trên phim có tỷ lệ khung hình khác với TV của bạn.</p> <p>Điều chỉnh tùy chọn kích thước hình ảnh trên thiết bị ngoại vi hoặc TV của bạn thành toàn màn hình.</p>

SHARP
SHARP CORPORATION