

TOSHIBA

HƯỚNG DẪN SỬ DỤNG

43C350LP/43C350LI

50C350LP/50C350LI

55C350LP/55C350LI

65C350LP/65C350LI

75C350LP/75C350LI

Phần ghi chép của chủ sở hữu

Bạn sẽ thấy mã hiệu và số sê-ri thiết bị ở mặt sau của TV. Hãy ghi lại những con số này vào khoảng trống dưới đây và cung cấp những số này bất cứ khi nào bạn cần liên hệ đại lý Toshiba để thắc mắc về sản phẩm.

Mã hiệu mẫu TV:

Số sê-ri:

ES-A220804-1

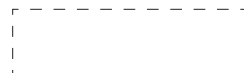

Tìm thông quan trọng

TV này được trang bị sách hướng dẫn và cài đặt sẵn Hướng dẫn điện tử.
Trước khi sử dụng TV, vui lòng đọc các tài liệu sau.

SÁCH HƯỚNG DẪN

Vui lòng đọc sổ tay hướng dẫn để nắm rõ các nội dung sau:

Phụ kiện đi kèm
Lắp đặt Tivi
Thông số kỹ thuật



HƯỚNG DẪN ĐIỆN TỬ

Để biết thêm thông tin, vui lòng xem Hướng dẫn Điện tử:

Tìm Hướng dẫn Điện tử trong mục **Settings**
> **System** > **Advanced System** > **E-
Manual** (Cài đặt > Hệ thống > Hệ thống
Nâng cao > Hướng dẫn Điện tử)



Các chức năng hỗ trợ hướng dẫn điện tử



Mã QR

Quét mã để mở Hướng dẫn Điện tử trên thiết bị di động của bạn



Tìm kiếm

Tìm kiếm thông tin hỗ trợ

Hãy tuân thủ các hướng dẫn và lưu ý sau đây để đảm bảo sử dụng TV một cách an toàn.

Lắp đặt

1. CẢNH BÁO: Để tránh gây thương tích, phải gắn chặt thiết bị vào bề mặt/vách tường vững chắc theo đúng hướng dẫn lắp đặt.

Lắp đặt TV tại vị trí cân bằng, ổn định.

- Nếu không được lắp đặt chắc chắn, TV có thể bị nghiêng hoặc đổ và gây thương tích.
- Để tránh gây thương tích, hãy sử dụng chân đế hoặc giá treo tường tùy chọn dành riêng cho TV để lắp đặt TV trên bề mặt hoặc vách tường vững chắc một cách chắc chắn theo sự hướng dẫn của kỹ thuật viên có chuyên môn
- Để cố định TV, hãy buộc đai chằng chắc chắn tại (các) móc ở phía sau TV vào chốt trên tường, cột trụ hoặc cấu trúc cố định khác. Đảm bảo dây đai được thắt chặt, cố định chắc chắn và song song với sàn nhà.

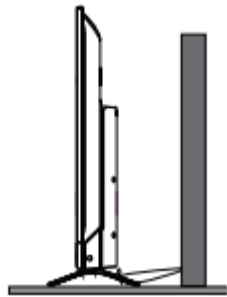

Chỉ dành cho mẫu TV có kẹp chữ P

2. Không bao giờ đặt TV ở vị trí thiếu ổn định như bàn cập kênh, nghiêng hoặc vị trí dễ bị rung chấn.

- Chỉ sử dụng vỏ hoặc chân đế do nhà sản xuất TV khuyến nghị.
- Chỉ sử dụng bề mặt có thể nâng đỡ TV một cách an toàn.
- Không đặt TV vắt ngang qua mép của bề mặt nâng đỡ.
- Không bao giờ đặt TV trên đồ đạc cao (ví dụ: tủ ly hoặc tủ sách) mà không neo cố định cả đồ nội thất và TV vào một điểm

tựa thích hợp.

- Không bao giờ đặt TV trên vải hoặc vật liệu khác chèn giữa TV và bề mặt nâng đỡ.

TV có thể bị rơi hoặc đổ, gây thương tích hoặc hư hỏng.

- Nếu dàn TV hiện thời sắp được bảo trì hoặc chuyển vị trí, bạn cũng cần cân nhắc các vấn đề trên.

3. Không bao giờ đứng hoặc trèo lên TV.

- Hãy cảnh báo trẻ em về sự nguy hiểm khi trèo lên đồ đạc để chạm vào TV hoặc các bộ phận điều khiển của TV.

Các hộ gia đình có trẻ em cần đặc biệt cẩn thận tránh trường hợp trẻ trèo lên TV. TV có thể bị xô dịch, đổ, vỡ, bị hư hỏng hoặc gây thương tích.

4. Luôn đấu nối phích cắm vào ổ điện thích hợp, với nguồn điện 100-240V AC, 50/60Hz.

Không bao giờ sử dụng TV ngoài dải điện áp được chỉ định, vì có thể gây ra hỏa hoạn hoặc điện giật.

Cầu chì

Với kiểu tiếp địa ba chân, cầu chì của phích cắm này được phê duyệt theo tiêu chuẩn ASTA hoặc BSI đến BS1362. Chỉ nên thay thế bằng loại cầu chì được xếp loại và phê duyệt phù hợp và phải thay mới nắp cầu chì.

Sử dụng

- Đảm bảo các đầu nối phải chắc chắn khi cắm dây nguồn AC vào đầu TV và đầu ổ điện trên tường.
- Cầm giữ phích cắm khi rút dây nguồn AC.
- Không bao giờ sử dụng dây khác ngoài trừ dây nguồn AC được cung cấp và không bao giờ sử dụng dây nguồn của TV cho bất kỳ mục đích nào khác.

5. Không bao giờ cắm hoặc rút phích cắm điện khi tay ướt.

Bạn có thể bị điện giật.

6. Không bao giờ chặn hoặc che chắn các

khe và lỗ trong vỏ.

- Không bao giờ đặt TV sao cho mặt TV hướng lên trên hoặc nghiêng.
- Không bao giờ đặt TV trong tủ quần áo, tủ sách hoặc các vị trí tương tự khác kém thông thoáng.
- Không bao giờ trải báo, khăn trải bàn hoặc rèm lên TV.
- Khi lắp TV vào tường, hãy luôn để TV cách tường ít nhất 10cm.
- Không bao giờ đặt TV trên bề mặt mềm không ổn định, chẳng hạn thảm hoặc đệm.

Bên trong TV sẽ bị quá nhiệt nếu các lỗ thông gió bị che chắn, bị chặn hoặc bị kín, có thể dẫn đến hỏa hoạn.

7. Không bao giờ đặt TV gần nguồn phát nhiệt hoặc ánh nắng trực tiếp.

Bề mặt của vỏ hoặc dây nguồn có thể bị chảy và gây hỏa hoạn hoặc điện giật.

8. Không bao giờ đặt TV ở khu vực có độ ẩm cao, chẳng hạn trong phòng tắm hoặc gần máy tạo ẩm.

Điều này có thể gây ra hỏa hoạn hoặc điện giật.

9. Không bao giờ đặt TV cạnh bếp, nơi dễ bị bám dầu, khói hoặc hơi nước hoặc nơi có nhiều bụi.

Điều này có thể gây ra hỏa hoạn hoặc điện giật.

10. Các lưu ý khi di chuyển TV.

- Khi di chuyển TV, hãy nhớ rút phích cắm ra khỏi ổ điện trên tường và ngắt kết nối cáp ăng ten và cáp âm thanh/video, mọi dây buộc và vít gắn. Nếu dây nguồn bị hỏng thì có thể xảy ra hỏa hoạn hoặc điện giật.
- Khi mang vác TV cần ít nhất hai người. Hãy cầm nắm sao cho TV ở tư thế thẳng đứng.
- Không bao giờ cầm nắm TV với màn hình hướng lên hoặc xuống.

11. Các lưu ý khi lắp đặt ăng ten ngoài trời.

Khi lắp đặt ăng ten ở ngoài trời, không được để dàn ăng ten gần đường dây điện trên cao, đèn điện hoặc mạch điện khác.

Nếu ăng ten rơi hoặc đổ xuống, có thể gây thương tích hoặc điện giật.

12. Luôn luôn căn chỉnh đường dây nguồn và cáp được kết nối với TV để dây không bị va vấp, căng kéo hoặc giật.

Sử dụng

1. Không bao giờ đặt các nguồn nhiệt hoặc ngọn lửa trần, chẳng hạn nến hoặc đèn ngủ, trên hoặc gần TV.

Nhiệt độ cao có thể làm tan chảy nhựa và gây ra hỏa hoạn.

2. Không để thiết bị tiếp xúc với nước nhỏ giọt hoặc giọt bắn và không được đặt các vật chứa đầy chất lỏng, chẳng hạn lọ hoa, lên thiết bị.

Khi chất lỏng bị đổ tràn hoặc các vật nhỏ bị rơi vào bên trong TV, điều này có thể gây ra hỏa hoạn hoặc điện giật.

Nếu các vật nhỏ rơi vào bên trong TV, hãy tắt TV và rút phích cắm ra khỏi ổ điện ngay lập tức rồi liên hệ với kỹ thuật viên có chuyên môn.

3. Không bao giờ nhét các vật (kim loại hoặc giấy) hoặc đổ nước vào bên trong TV qua các lỗ thông gió và các khe hở khác.

Những vật này có thể gây hỏa hoạn hoặc điện giật. Nếu những vật này bị nhét vào bên trong TV, hãy tắt TV và rút phích cắm ra khỏi ổ điện ngay lập tức rồi liên hệ với kỹ thuật viên bảo dưỡng. Đặc biệt cẩn thận không để trẻ em nhét các đồ vật vào TV.

4. Khi không sử dụng TV trong thời gian dài, chẳng hạn trong kỳ nghỉ hoặc du lịch, hãy rút phích cắm ra khỏi ổ điện trên tường để đảm bảo an toàn.

Nếu không được ngắt kết nối hoàn toàn khỏi

đường dây điện nguồn, thì TV vẫn tiêu thụ điện ngay cả khi công tắc Nguồn đã tắt.

Phích cắm Nguồn hoặc đầu nối của thiết bị được sử dụng làm bộ phận ngắt kết nối, do đó phải đảm bảo bộ phận ngắt kết nối vẫn hoạt động tốt.

5. Không bao giờ kéo dây nguồn khi rút phích cắm ra khỏi ổ điện trên tường.

Phải luôn giữ chặt phích cắm khi rút ra. Nếu dây nguồn bị kéo giật, dây có thể bị hỏng và có thể gây hỏa hoạn hoặc điện giật.

6. Không bao giờ cắt, bẻ, sửa đổi, xoắn vặn, bó chum lại hoặc uốn cong dây hoặc tác động ngoại lực hoặc căng kéo dây quá mức.

Không bao giờ đặt các vật nặng lên dây hoặc để dây quá nóng vì có thể gây hư hỏng, hỏa hoạn hoặc điện giật. Hãy liên hệ với kỹ thuật viên có chuyên môn nếu dây nguồn bị hỏng.

7. Khi có sấm sét, tuyệt đối không được chạm vào cáp ăng ten hoặc các cáp được kết nối khác.

Bạn có thể bị điện giật.

8. Tắt TV trước khi rút dây nguồn.

Nếu không làm như vậy, có thể gây ra sự cố.

9. Nghe nhạc âm lượng lớn và trong thời gian dài có thể gây hại cho thính lực.

Để bảo vệ thính lực, bạn nên giảm âm lượng xuống mức an toàn, dễ chịu và hạn chế thời gian nghe ở âm lượng cao.

10. Trong môi trường khô ráo, do tĩnh điện, thiết bị có thể được khởi động lại và trở về giao diện OSD chính, giao diện trình phát USB hoặc chế độ nguồn phát trước đó.

Bạn có thể tiếp tục sử dụng TV khi xảy ra hiện tượng này.

Bảo dưỡng

1. Không bao giờ tự ý sửa chữa, điều chỉnh hoặc tháo TV.

Điều này có thể gây ra hỏa hoạn hoặc điện giật.

Hãy gọi kỹ thuật viên có chuyên môn khi cần kiểm tra và sửa chữa.

2. Khi xảy ra sự cố hoặc nếu TV phát ra khói hoặc mùi bất thường, hãy tắt TV và rút phích cắm ra khỏi ổ điện ngay lập tức.

Khi khói hoặc mùi ngừng phát sinh, hãy liên hệ với kỹ thuật viên bảo dưỡng. Nếu vẫn cố tình sử dụng TV trong tình trạng này, có thể gây ra hỏa hoạn hoặc điện giật.

3. Nếu TV bị rơi hoặc vỏ bị vỡ, hãy tắt TV và rút phích cắm ra khỏi ổ điện ngay lập tức.

Nếu TV vẫn được cắm nguồn trong tình trạng này, có thể gây ra hỏa hoạn hoặc điện giật. Nếu vỏ bị vỡ, hãy cẩn thận khi chạm vào TV để tránh bị thương.

Liên hệ với kỹ thuật viên có chuyên môn để kiểm tra và sửa chữa.

4. Khi TV hết thời hạn sử dụng, hãy gọi kỹ thuật viên có chuyên môn để thải bỏ TV đúng cách.

Vệ sinh

THẬN TRỌNG: Tránh sử dụng hóa chất (chẳng hạn như chất làm mát không khí, chất tẩy rửa, v.v.) trên hoặc gần để TV. Các nghiên cứu chỉ ra rằng chất liệu nhựa có thể bị suy yếu và nứt theo thời gian do tác động kết hợp của các tác nhân hóa học và ứng suất cơ học (chẳng hạn trọng lượng của TV). Không tuân theo các hướng dẫn này có thể dẫn đến thương tích nghiêm trọng và/hoặc hư hỏng vĩnh viễn cho TV và đế TV.

1. Tháo phích cắm nguồn trước khi vệ sinh.

Không bao giờ sử dụng các dung môi như benzen hoặc chất pha loãng để làm sạch TV.

• Những dung môi này có thể làm biến dạng vỏ hoặc làm hỏng bề mặt hoàn thiện của vỏ TV.

- Nếu các sản phẩm cao su hoặc nhựa vinyl tiếp xúc với TV trong một thời gian dài, thì có thể gây ra các vết ố.

Nếu vỏ bị bẩn, hãy lau sạch bằng vải mềm và khô.

Khi làm sạch bề mặt màn hình LED, hãy lau màn hình một cách nhẹ nhàng bằng vải mềm và khô.

2. Định kỳ rút phích cắm ra khỏi ổ điện và kiểm tra.

Nếu bụi bám trên các đầu nối phích cắm nguồn, hãy lau sạch bụi bằng vải khô.

Bụi này có thể gây ra hỏa hoạn do làm giảm hiệu quả cách điện trên phích cắm.

Thông tin quan trọng

1. Màn hình LCD

- Nếu bạn để màn hình LCD bị nắng chiếu trực diện, màn hình LCD sẽ bị hỏng. Hãy lưu ý khi đặt TV gần cửa sổ hoặc ngoài trời.
- Không ấn mạnh hoặc làm xước màn hình LCD và không đặt bất cứ vật gì lên màn hình. Những hành động này sẽ làm hỏng màn hình LCD.

2. Vỏ và màn hình LCD

Không bao giờ xịt các hợp chất dễ bay hơi như thuốc diệt côn trùng lên vỏ và màn hình LCD, bởi vì vỏ và màn hình LCD có thể bị biến màu hoặc hư hỏng.

3. Dư ảnh

Nếu TV vừa hiển thị hình ảnh tĩnh, dư ảnh có thể vẫn còn trên màn hình, tuy nhiên sẽ biến mất. Đây không phải là một dấu hiệu trực tiếp.

4. Một số điểm ảnh của màn hình không sáng

Màn hình LCD được sản xuất bằng công nghệ có độ chính xác cực cao, tuy nhiên, đôi khi một số điểm ảnh của màn hình có thể bị khuyết hình hoặc có các điểm phát sáng. Đây không phải là một dấu hiệu trực tiếp.

5. Nhiễu

Màn hình LCD có thể bị nhiễu hình ảnh, âm thanh, v.v. do các thiết bị điện tử nhận sóng điện từ khác (ví dụ như đài AM và thiết bị ghi hình).

6. Sử dụng TV ở nhiệt độ thấp

Nếu bạn sử dụng TV trong phòng từ có nhiệt độ từ 0°C trở xuống, độ sáng của hình ảnh có thể thay đổi cho đến khi màn hình LCD ấm lên. Đây không phải là một dấu hiệu trực tiếp.

7. Thải bỏ hoặc chuyển quyền sở hữu TV

Trước khi thải bỏ hoặc chuyển giao TV cho người khác sở hữu, hãy thực hiện “Resetting the TV” (cài đặt lại TV).

Ghi bằng thiết bị lưu trữ USB

- Hãy chọn đúng quốc gia/khu vực để sử dụng. Chức năng ghi có thể không sử dụng được tùy thuộc vào quốc gia/khu vực đã chọn. Nếu bạn sử dụng TV với các cài đặt không chính xác thì có thể vi phạm một số luật hoặc quy định và có thể bị phạt hình sự. Trong những trường hợp như vậy, nhà sản xuất sẽ không chịu bất kỳ trách nhiệm nào.
- Chức năng ghi được thiết kế để sử dụng cho mục đích riêng tư và giải trí tại nhà. Xin lưu ý rằng việc sử dụng chức năng ghi cho mục đích thương mại có thể vi phạm quyền tác giả. Nhà sản xuất đề nghị Quý khách hàng tôn trọng quyền sở hữu trí tuệ của các bên thứ ba.
- Trước khi ghi vào một thiết bị được kết nối với TV, hãy ghi thử và kiểm tra hoạt động ghi có bình thường không.
- Nhà sản xuất sẽ không chịu trách nhiệm bù đắp hoặc bồi thường thiệt hại ngẫu nhiên dưới bất kỳ hình thức nào do nội dung không được ghi một cách hợp lệ trên thiết bị ghi hoặc đã bị sửa đổi hoặc bị mất.
- Nhà sản xuất sẽ không chịu trách nhiệm đối với bất kỳ thiệt hại nào dưới bất kỳ hình thức

nào (hư hỏng thiết bị ghi, sửa đổi hoặc thất thoát nội dung được ghi, v.v.) do trục trặc, lỗi vận hành hoặc hoạt động không chính xác vì kết hợp với thiết bị được kết nối khác.

- Không tắt nguồn cho thiết bị lưu trữ USB hoặc ngắt cáp kết nối trong khi thiết bị lưu trữ USB đang hoạt động, vì như vậy có thể làm mất dữ liệu đã ghi hoặc thiết bị lưu trữ USB bị trục trặc.
- Chức năng ghi chỉ khả dụng ở một số quốc gia/khu vực.
- Xin lưu ý rằng bản ghi trên thiết bị lưu trữ USB sẽ không thể xem được nữa nếu bo mạch chủ của TV được thay thế trong quá trình bảo hành sửa chữa.
- Nếu thông tin thời gian không chính xác, tác vụ ghi đã lập trình có thể không diễn ra bình thường.

Ngoài ra, nếu thông tin thời gian khác nhau tùy theo kênh đang xem, tác vụ ghi đã được lập trình có thể không được thực hiện bình thường, tùy thuộc vào các điều chỉnh.

Miễn trách nhiệm

- Nhà sản xuất không chịu trách nhiệm cho bất kỳ thiệt hại nào do hỏa hoạn, thiên tai (như sấm sét, động đất, v.v.), hành động của bên thứ ba, tai nạn, chủ sở hữu sử dụng sai hoặc sử dụng trong điều kiện không phù hợp.
- Nhà sản xuất không chịu trách nhiệm cho thiệt hại ngẫu nhiên (chẳng hạn như lỗi lỗi hoặc gián đoạn kinh doanh, sửa đổi hoặc xóa dữ liệu bản ghi, v.v.) do sử dụng hoặc không thể sử dụng sản phẩm.
- Nhà sản xuất không chịu trách nhiệm cho bất kỳ thiệt hại nào do bỏ qua các hướng dẫn được mô tả trong sổ tay hướng dẫn.
- Nhà sản xuất không chịu trách nhiệm về bất kỳ thiệt hại nào do sử dụng sai hoặc trục trặc khi sử dụng đồng thời sản phẩm này với trang thiết bị được kết nối.

Sử dụng mạng không dây

THẬN TRỌNG:

- Các thiết bị Bluetooth™ và mạng LAN không dây hoạt động trong cùng một dải tần số vô tuyến và có thể gây nhiễu cho nhau. Nếu bạn sử dụng đồng thời các thiết bị Bluetooth™ và mạng LAN không dây, đôi khi hiệu suất mạng sẽ bị kém hoặc thậm chí mất kết nối mạng.
- Nếu gặp bất kỳ sự cố nào như vậy, hãy tắt ngay thiết bị Bluetooth™ hoặc mạng LAN không dây.
- Hiệu suất thực tế có thể thay đổi, chẳng hạn dung lượng mạng không dây, tốc độ truyền dữ liệu, phạm vi và vùng phủ sóng có thể nhỏ hơn.
- Hiệu suất phụ thuộc vào nhiều yếu tố, điều kiện và biến số, bao gồm khoảng cách đến điểm truy cập, lưu lượng truy cập mạng, vật liệu xây dựng và cấu trúc, hệ điều hành được sử dụng, tổ hợp các sản phẩm không dây được sử dụng, nhiễu và các điều kiện bất lợi khác.

Mạng LAN không dây và Sức khỏe

- Các sản phẩm mạng LAN không dây, giống như các thiết bị vô tuyến khác, phát ra năng lượng điện từ tần số vô tuyến. Tuy nhiên, mức năng lượng phát ra từ các thiết bị LAN không dây thấp hơn nhiều so với năng lượng điện từ phát ra từ các thiết bị không dây như điện thoại di động.
- Vì các sản phẩm mạng LAN không dây hoạt động trên cơ sở tuân thủ các hướng dẫn theo tiêu chuẩn và khuyến nghị an toàn tần số vô tuyến, nhà sản xuất tin rằng mạng LAN không dây là phù hợp để người tiêu dùng sử dụng. Các tiêu chuẩn và khuyến nghị này đã được sự đồng thuận của cộng đồng khoa học và là kết quả bàn thảo kỹ lưỡng của các hội đồng và ủy ban bao gồm các nhà khoa học, qua quá trình liên tục rà soát và diễn giải các tài liệu nghiên cứu sâu rộng.
- Trong một số tình huống hoặc môi trường, việc sử dụng mạng LAN không dây có thể bị hạn chế theo quy định của chủ sở hữu tòa nhà hoặc các đại diện chịu trách nhiệm của tổ chức. Những hạn chế này có thể áp dụng trong những môi trường mà nguy cơ gây nhiều cho các thiết bị hoặc dịch vụ khác được nhận thấy hoặc xác định là có hại.
- Nếu bạn không chắc chắn về quy định áp dụng cho việc sử dụng các thiết bị không dây trong một tổ chức hoặc môi trường cụ thể, bạn nên xin phép sử dụng thiết bị mạng LAN không dây trước khi bật thiết bị.

Thiết bị này là thiết bị điện Cấp II hoặc được cách điện kép.

Thiết bị được thiết kế sao cho không đòi hỏi kết nối an toàn với tiếp địa.

~ Điện áp xoay chiều (AC): Ký hiệu này cho biết điện áp danh định là điện áp xoay chiều.

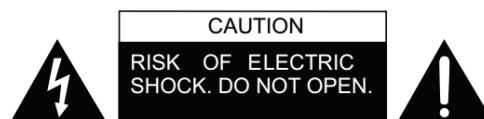

- Biểu tượng tia chớp có đầu mũi tên nằm trong một tam giác đều này nhằm mục đích cảnh báo người dùng về sự xuất hiện của “điện áp nguy hiểm” không được cách điện bên trong sản phẩm, điện áp có thể đủ lớn để gây điện giật.
- Cảnh báo: Để giảm nguy cơ điện giật, không tháo nắp (hoặc tấm lưng) vì bên trong đó không có bộ phận nào mà người dùng có thể tự bảo dưỡng. Hãy gọi cho nhân viên đủ trình độ khi bạn cần bảo dưỡng.
- Biểu tượng dấu chấm than trong hình tam giác đều nhằm mục đích cảnh báo người dùng tuân theo các hướng dẫn vận hành và bảo trì quan trọng trong tài liệu kèm theo thiết bị.

Chào mừng Quý Khách hàng của Toshiba

- Cảm ơn bạn đã mua TV LED Toshiba. Cuốn sổ tay hướng dẫn này sẽ giúp bạn làm quen với các tính năng thú vị của TV mới.
- Hướng dẫn trong sổ tay này được áp dụng kèm theo điều khiển từ xa.
- Vui lòng đọc kỹ tất cả các hướng dẫn vận hành và hướng dẫn an toàn trong sổ tay này và giữ lại sổ tay để tham khảo về sau.
- TV LED là màn hình LCD có đèn nền LED.
- Các số liệu và hình minh họa trong sách hướng dẫn này chỉ nhằm mục đích tham khảo và có thể khác với hình thức sản phẩm thực tế.
- Thiết kế và thông số kỹ thuật có thể thay đổi mà không thông báo trước.
- Các phần của chức năng phần mềm có thể thay đổi khi nâng cấp hệ thống.

Mục lục

Danh sách phụ kiện	1
Lắp đặt Chân Đế hoặc Giá Treo Tường	2
Mặt trước TV	5
Mặt sau TV	6
Thực hiện Kết nối	8
Điều khiển Từ xa	10
Bật TV lần đầu tiên	14
Thông số Kỹ thuật	15
Thông tin khác	18

Danh sách phụ kiện

Các phụ kiện sau được đi kèm với TV:

Sách hướng dẫn sử dụng x 1	Vít x 4	Chân đế x 2	Pin AAA x 2
Điều khiển từ xa x 1	Dây nguồn x 1	Giắc cắm RCA với cáp AV x 1 (65"/75")	

☒ LƯU Ý

- Các phụ kiện có thể khác với danh sách trên tùy theo mẫu TV, quốc gia/khu vực. Vui lòng xem gói phụ kiện thực tế đi kèm.

Lắp đặt Chân Đế hoặc Giá Treo Tường

⚠ THẬN TRỌNG

- Hãy rút dây nguồn AC trước khi lắp chân đế hoặc giá đỡ treo tường.
- Màn hình LED rất dễ vỡ. Tránh để bất cứ vật cứng hoặc áp lực nào làm xước hoặc làm hỏng màn hình LED.
- Sau khi lắp đặt xong, trước khi gỡ bỏ tất cả các màng bảo vệ nếu có, hãy đảm bảo TV được đặt chắc chắn trên bàn hoặc được gắn chắc chắn vào giá treo tường.

► Lắp đặt chân đế

Hãy làm theo hình minh họa và mô tả hướng dẫn sau đây để hoàn thành các bước lắp đặt:

1. Cần thận đặt TV úp mặt xuống một bề mặt phẳng, mềm để tránh làm hỏng TV hoặc trầy xước màn hình.
2. Lấy 2 chân đế ra khỏi túi phụ kiện, sau đó lắp chân đế vào các khe dưới cùng của TV.
3. Gắn chặt chân đế vào TV bằng 4 vít trong gói phụ kiện.

Các mẫu TV 43 inch/50 inch /55 inch

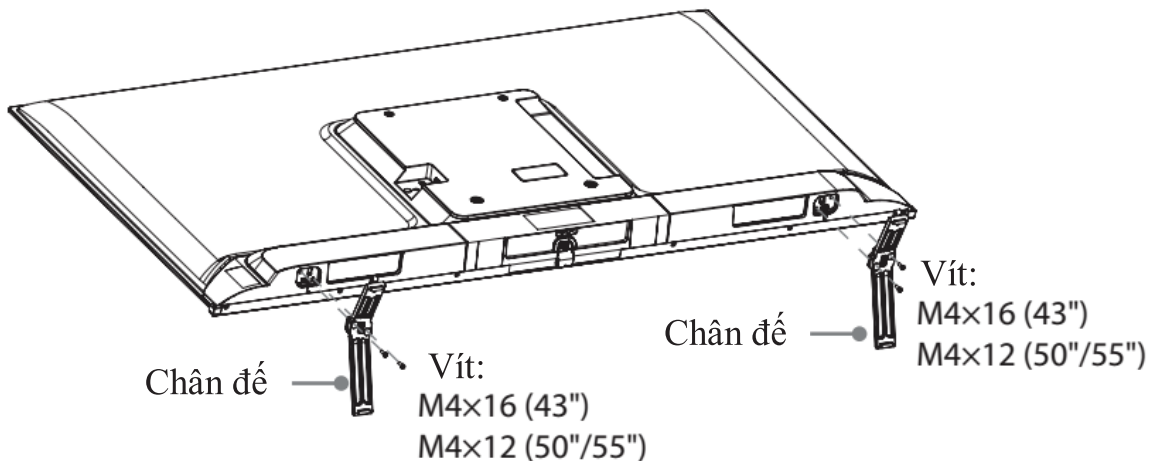

Các mẫu TV 65 inch/75 inch

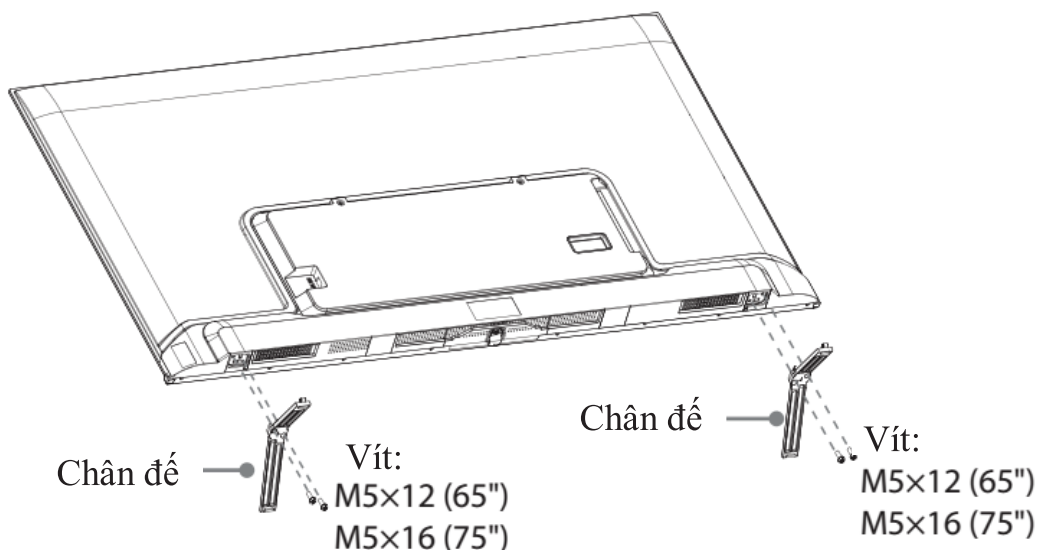

Lắp đặt Chân Đế hoặc Giá Treo Tường

► Lắp đặt Giá Treo Tường

Trước khi lắp TV, hãy tháo chân đế TV nếu bạn đã gắn vào TV và đảm bảo giá treo tường đỡ được trọng lượng của TV.

⚠ THẬN TRỌNG

Khi gắn TV lên tường, hãy làm theo hướng dẫn đi kèm với giá treo tường. Nếu không được lắp đúng cách, TV có thể bị rơi và gây hư hỏng tài sản hoặc thương tích cho người.

- Chèn các miếng đệm giữa TV và giá đỡ.
- Kích thước tiêu chuẩn theo bảng sau đây.

Kích thước lỗ gắn tường (mm)	200 × 300 (43 inch/50 inch/55 inch) 400 × 300 (65 inch/75 inch)
Kích thước vít gắn tường	M6

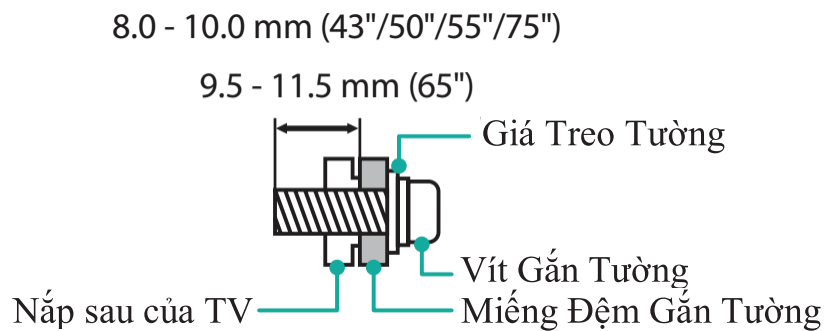

- Không nên treo TV trên vách nghiêng và khi gắn lên tường, hãy đảm bảo rằng TV song song với bề mặt tường và không đổ về phía trước.

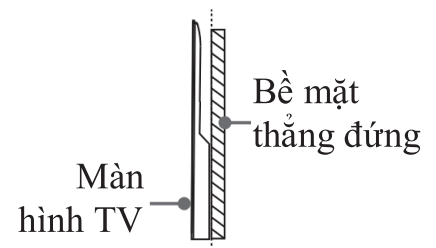

► LƯU Ý

- Đường kính và chiều dài của các vít khác nhau tùy thuộc vào kiểu giá treo tường.
- Giá treo tường là phụ kiện tùy chọn, TV của bạn có thể không đi kèm giá treo tường, vui lòng xem gói phụ kiện thực tế.

► Lắp đặt kẹp chữ P

Vui lòng đặt TV trên bề mặt ngang ổn định, sau đó sử dụng kẹp chữ P để neo chắc TV với vách tường hoặc cột trụ.

1. Cố định đầu lớn hơn của kẹp chữ P vào lỗ vít ở mặt sau của TV bằng vít M6x12.
2. Cố định đầu còn lại của kẹp chữ P vào vách tường hoặc cột trụ bằng vít ST4X25.

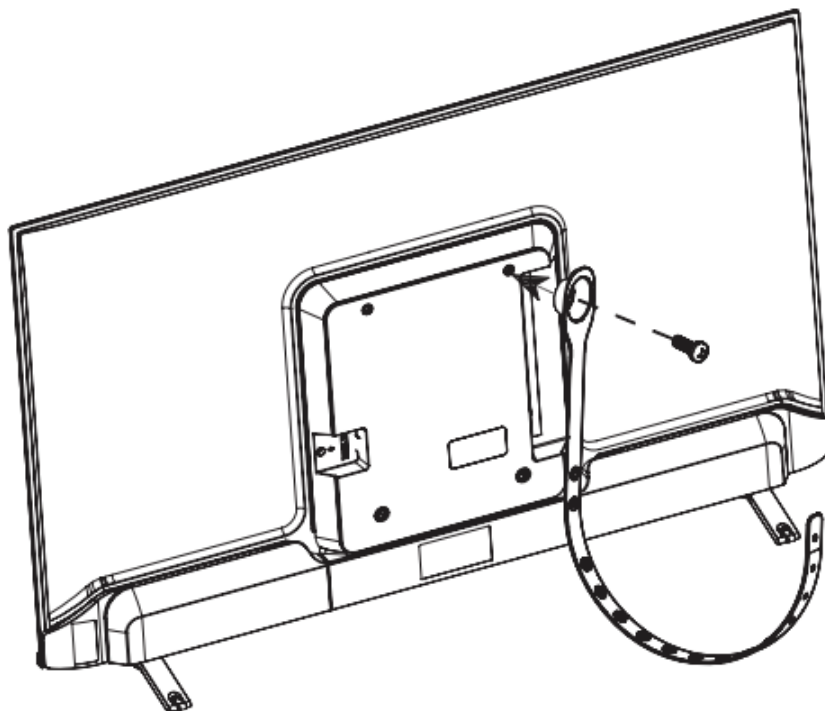

☒ LƯU Ý

- Nếu lắp đặt không chắc chắn thì sản phẩm có thể bị nghiêng hoặc rơi đổ, dẫn đến hư hỏng hoặc gây thương tích cho người.
- Kẹp chữ P và các vít tương ứng có thể không được cung cấp kèm bộ TV, vui lòng mua riêng nếu bạn cần.
- Hình ảnh trên chỉ mang tính chất tham khảo.

Mặt trước TV

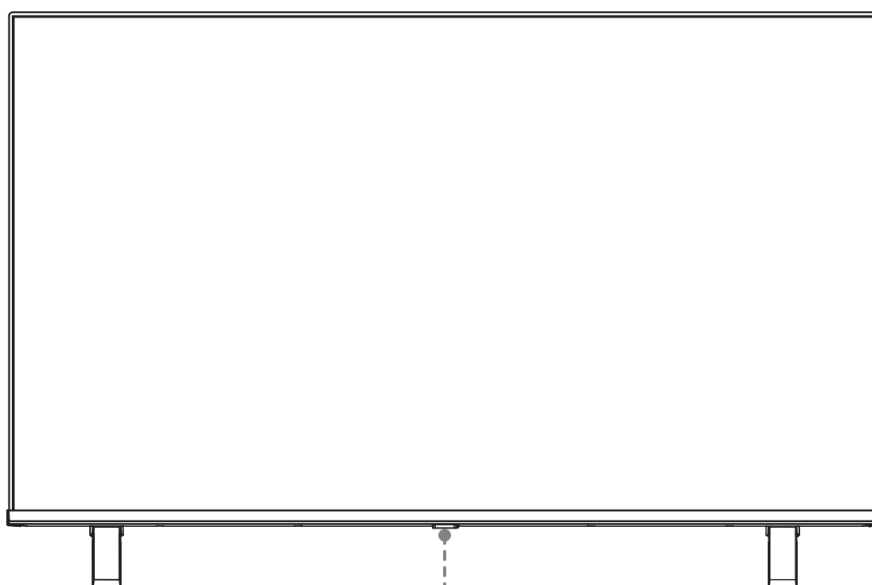

Mắt nhận tín hiệu / Chỉ báo đèn nguồn /
Nút bấm duy nhất (Chờ/Nguồn vào)

<i>Bộ phận</i>	<i>Mô tả</i>
Mắt nhận tín hiệu	Nhận tín hiệu từ xa của điều khiển từ xa. Không đặt bất cứ vật gì gần mắt nhận tín hiệu, vì chức năng nhận tín hiệu có thể bị ảnh hưởng.
Chỉ báo nguồn	Đèn màu đỏ chỉ báo chế độ chờ.
 Chế độ chờ / Nguồn phát	<ul style="list-style-type: none"> ▶ Khi TV ở chế độ chờ, bạn có thể nhấn nút bấm duy nhất này để bật TV. ▶ Khi TV đang bật: <ul style="list-style-type: none"> • Nhấn nút bấm duy nhất: Hiện thị danh mục lựa chọn. / Di chuyển cần điều khiển. • Nhấn và giữ nút bấm duy nhất: Xác nhận lựa chọn. • Nếu không có thao tác nào trong 3 giây, danh mục lựa chọn sẽ tự động ẩn.

☒ LƯU Ý

- Hình ảnh trên chỉ mang tính chất tham khảo.
- Khi bật nguồn TV lên, cần vài giây để tải các chương trình. Không bật rồi tắt ngay TV vì có thể khiến TV hoạt động không bình thường.

Mặt sau TV

Các mẫu TV 43 inch/50 inch /55 inch

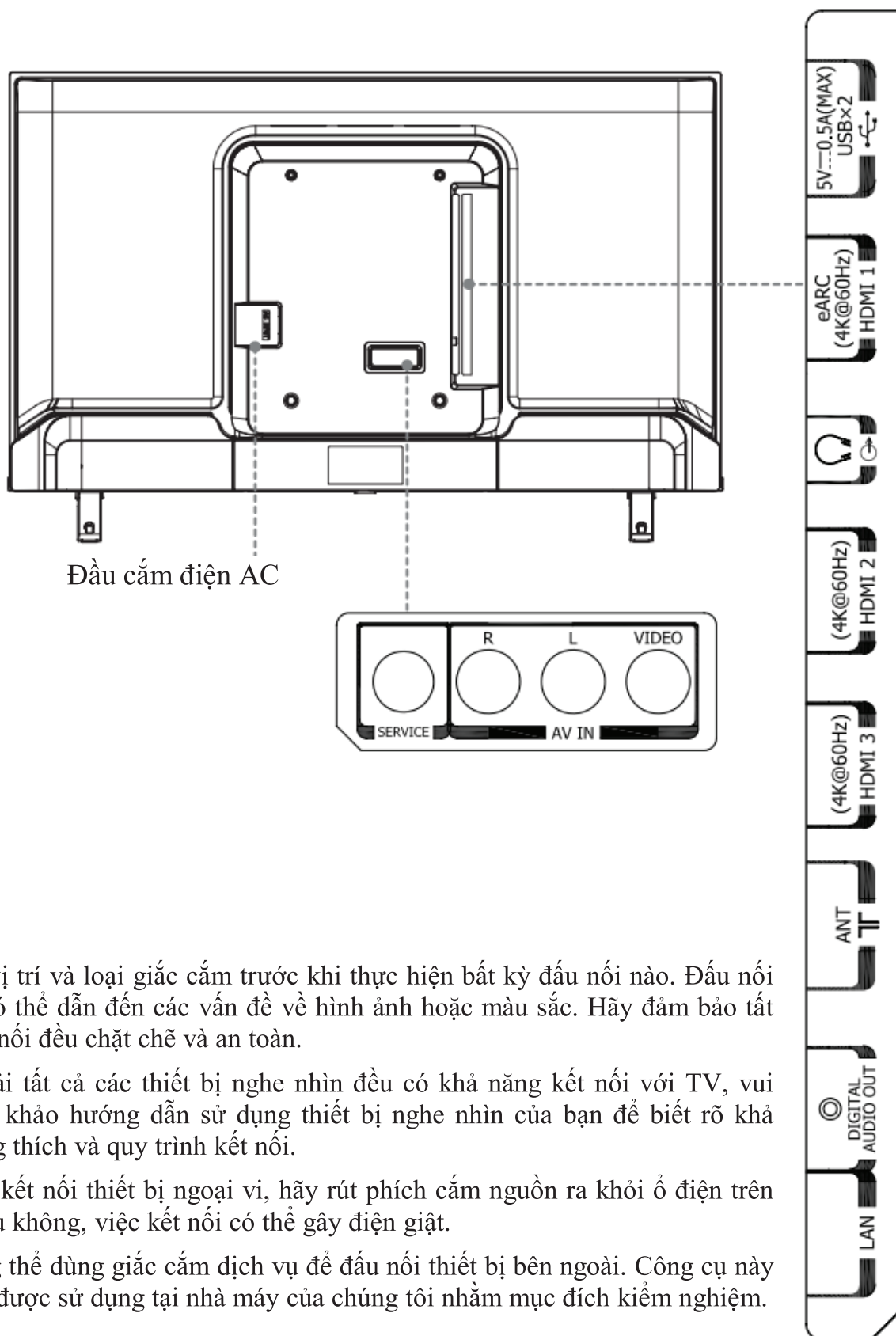

⚠ LƯU Ý

- Kiểm tra vị trí và loại giắc cắm trước khi thực hiện bất kỳ đầu nối nào. Đầu nối lỏng lẻo có thể dẫn đến các vấn đề về hình ảnh hoặc màu sắc. Hãy đảm bảo tất cả các kết nối đều chặt chẽ và an toàn.
- Không phải tất cả các thiết bị nghe nhìn đều có khả năng kết nối với TV, vui lòng tham khảo hướng dẫn sử dụng thiết bị nghe nhìn của bạn để biết rõ khả năng tương thích và quy trình kết nối.
- Trước khi kết nối thiết bị ngoại vi, hãy rút phích cắm nguồn ra khỏi ổ điện trên tường. Nếu không, việc kết nối có thể gây điện giật.
- Bạn không thể dùng giắc cắm dịch vụ để đầu nối thiết bị bên ngoài. Công cụ này chỉ có thể được sử dụng tại nhà máy của chúng tôi nhằm mục đích kiểm nghiệm.



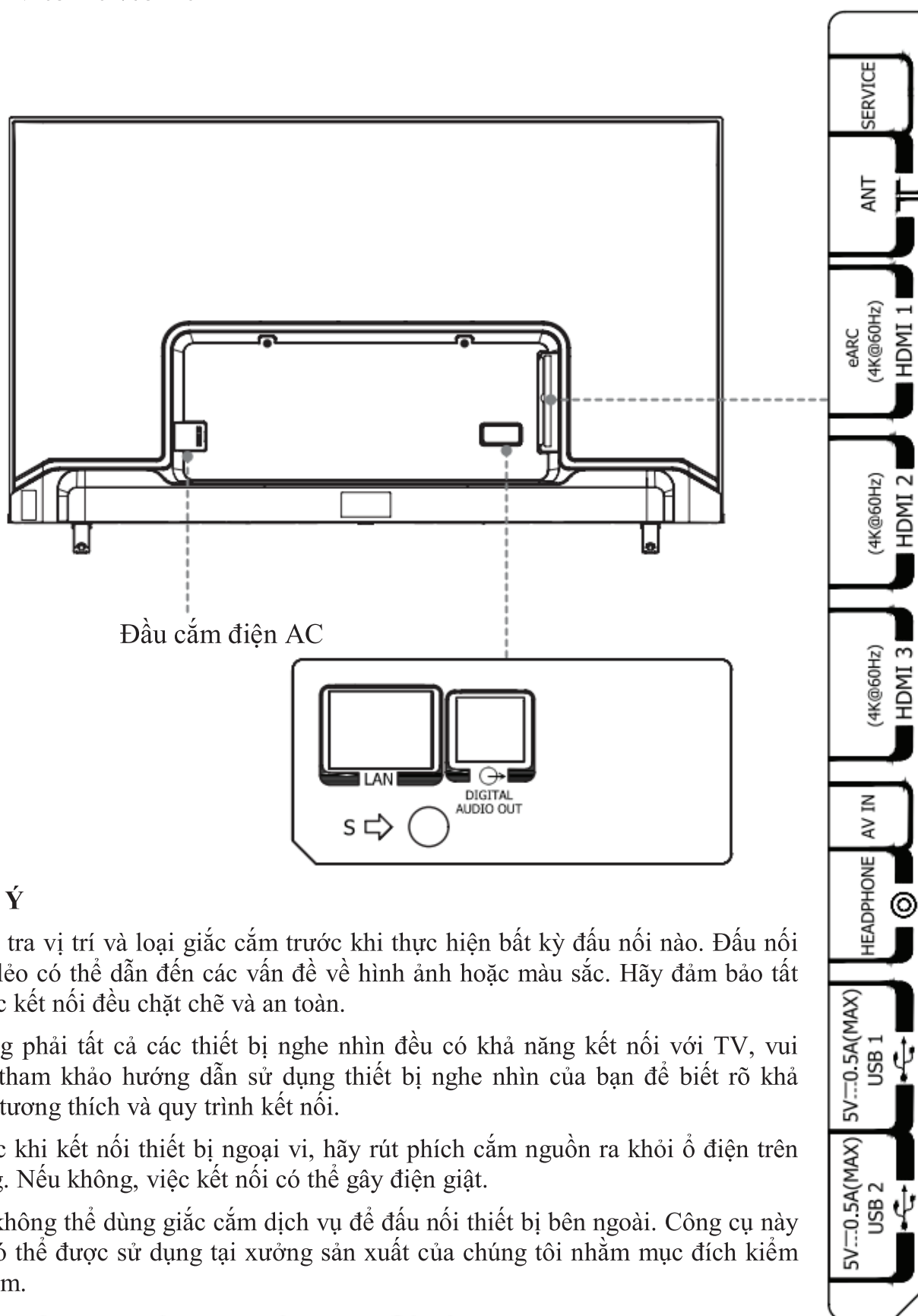









Các mẫu TV 65 inch/75 inch



☒ LƯU Ý

- Kiểm tra vị trí và loại giắc cắm trước khi thực hiện bất kỳ đầu nối nào. Đầu nối lỏng lẻo có thể dẫn đến các vấn đề về hình ảnh hoặc màu sắc. Hãy đảm bảo tất cả các kết nối đều chặt chẽ và an toàn.
- Không phải tất cả các thiết bị nghe nhìn đều có khả năng kết nối với TV, vui lòng tham khảo hướng dẫn sử dụng thiết bị nghe nhìn của bạn để biết rõ khả năng tương thích và quy trình kết nối.
- Trước khi kết nối thiết bị ngoại vi, hãy rút phích cắm nguồn ra khỏi ổ điện trên tường. Nếu không, việc kết nối có thể gây điện giật.
- Bạn không thể dùng giắc cắm dịch vụ để đầu nối thiết bị bên ngoài. Công cụ này chỉ có thể được sử dụng tại xưởng sản xuất của chúng tôi nhằm mục đích kiểm nghiệm.

Các cổng kết nối

ANT		Kết nối ăng ten VHF/UHF ngoài trời.
HDMI		Kết nối cáp HDMI từ thiết bị nghe nhìn ngoại vi.
HDMI (eARC)		Kết nối cáp HDMI từ hệ thống âm thanh kỹ thuật số bên ngoài.
ĐẦU VÀO VIDEO		Kết nối cáp video tổng hợp và cáp âm thanh trái-phải từ thiết bị nghe nhìn ngoại vi. Cáp VIDEO có thể được sử dụng để kết nối nhiều loại thiết bị, bao gồm máy ghi hình, máy quay phim, bộ giải mã, bộ thu vệ tinh, đầu phát DVD hoặc bảng điều khiển trò chơi.
	VIDEO  L  R 	
USB		Cổng kết nối thiết bị USB để xem ảnh, nhạc và phim.
ĐẦU RA ÂM THANH KỸ THUẬT SỐ		Cổng cắm cáp quang cho hệ thống âm thanh kỹ thuật số bên ngoài.
CỔNG LAN		Cổng cắm cáp Ethernet để truy cập mạng hoặc Internet.
TAI NGHE		Cổng cắm tai nghe để nghe âm thanh phát ra từ TV. Lưu ý: Mức âm thanh quá lớn từ tai nghe có thể gây tổn hại thính giác.
Cổng dịch vụ		Cổng này không dùng để kết nối với thiết bị bên ngoài, chỉ được sử dụng tại nhà máy nhằm mục đích kiểm nghiệm.

☑ LƯU Ý

- Vị trí và tên của các cổng kết nối đầu cuối trên TV có thể khác nhau tùy theo mẫu TV và không phải tất cả các cổng đều có sẵn trên tất cả các mẫu TV.

► LAN (Cài đặt có dây)

Để kết nối TV với mạng, hãy nối cổng LAN ở mặt sau TV với modem hoặc bộ thu phát wifi bên ngoài bằng cáp LAN (Ethernet/Cat 5). Xem hình minh họa bên dưới.

- Chúng tôi khuyên bạn nên sử dụng modem hoặc bộ thu phát wifi hỗ trợ giao thức cấu hình máy chủ tự động (DHCP). Modem và bộ thu phát wifi hỗ trợ DHCP sẽ tự động cung cấp địa chỉ IP, bảo mật mạng, cổng nối và DNS, vì vậy bạn sẽ không phải nhập theo cách thủ công. Hầu hết các mạng gia đình đều đã có DHCP.

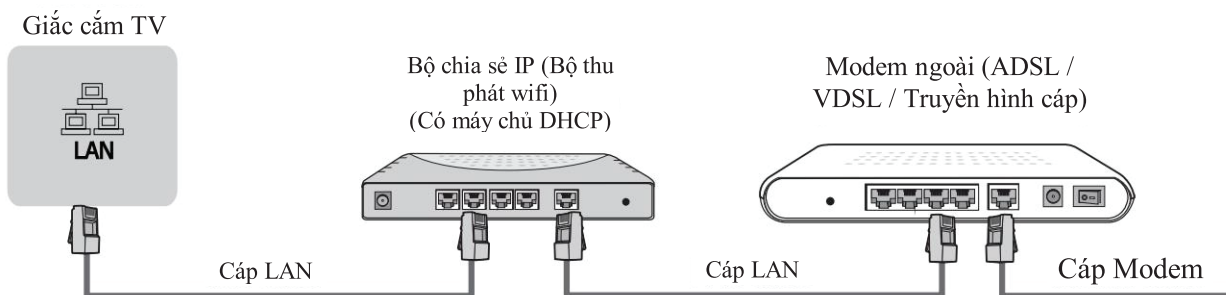

Cài đặt không dây

Để kết nối TV với mạng không dây, bạn cần có bộ thu phát wifi hoặc modem không dây. Xem hình minh họa bên dưới.

- Bộ kết nối mạng LAN không dây tích hợp của TV hỗ trợ các chuẩn kết nối IEEE 802.11 a/b/g/n/ac. Bạn nên sử dụng bộ thu phát wifi IEEE 802.11ac. Chuẩn b/g cho tốc độ truyền tải chậm hơn, có thể ảnh hưởng đến chất lượng của video được phát trực tuyến và các phương tiện truyền thông khác.

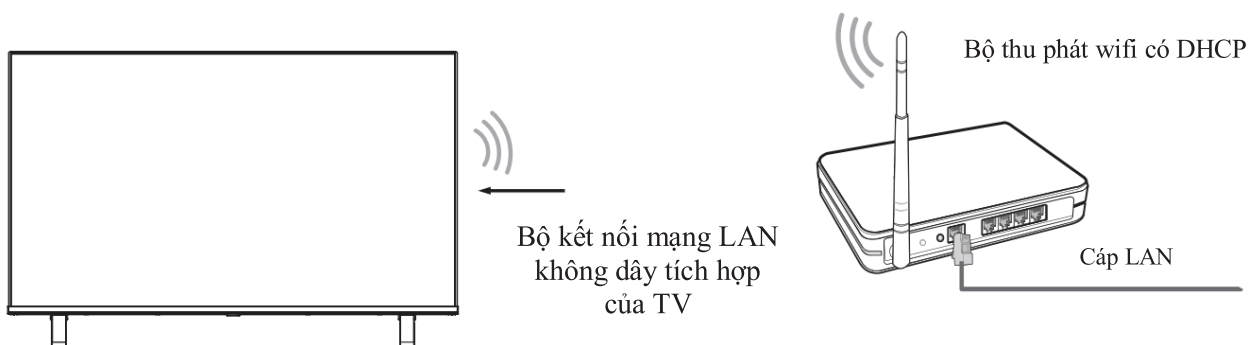

☞ LƯU Ý

- Bạn phải sử dụng bộ kết nối mạng LAN không dây tích hợp để sử dụng mạng không dây vì TV này không hỗ trợ cổng kết nối mạng gắn rời bên ngoài dùng cổng USB.
- Nếu bộ thu phát wifi hỗ trợ DHCP, TV có thể kết nối dễ dàng hơn với mạng không dây.
- Nếu bạn áp dụng hệ thống bảo mật khác với các hệ thống được liệt kê sau đây, thì hệ thống bảo mật đó sẽ không hoạt động với TV.
- Hệ thống bảo mật: WPA, WEP, WPA2.
- Để đảm bảo mạng thông suốt, khoảng cách giữa bộ thu phát wifi và TV nên nhỏ hơn 10 mét.

Điều khiển Từ xa

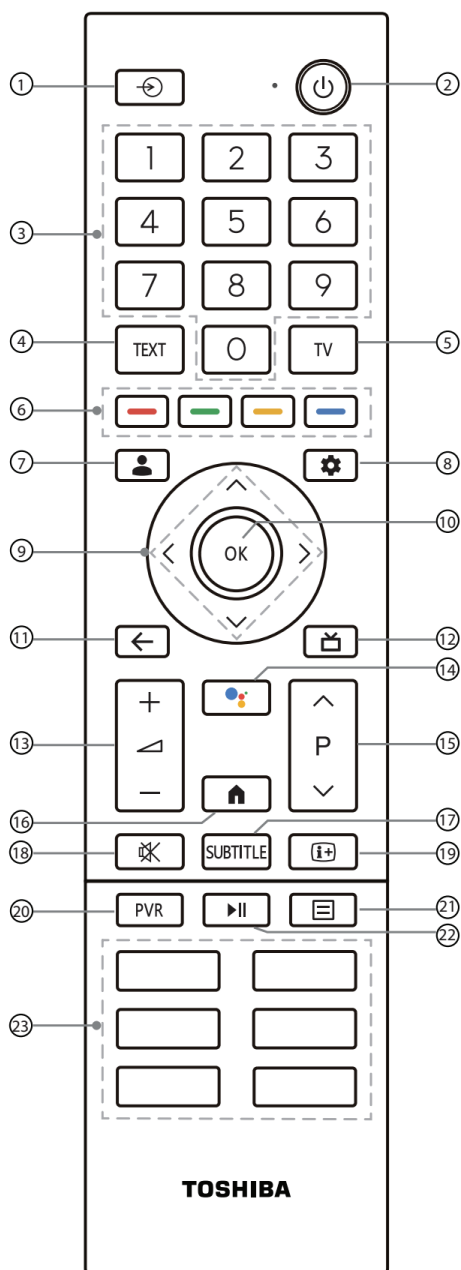

- ① Chọn ngõ đầu vào
- ② Bật nguồn / Chế độ chờ
- ③ Các nút để chọn kênh trực tiếp hoặc nhập số
- ④ Bật/tắt chức năng gõ văn bản
- ⑤ Xem TV Trực tiếp trên Màn hình chính (Chế độ TV)
- ⑥ Các nút chức năng đặc biệt
- ⑦ Thông tin tài khoản và đăng nhập hoặc đổi tài khoản
- ⑧ Trình đơn cài đặt
- ⑨ Bộ nút điều hướng (lên/xuống/trái/phải)
- ⑩ OK / Xác nhận lựa chọn
- ⑪ Quay về mục trước trong Trình đơn hoặc Ứng dụng
- ⑫ Quay về TV Trực tiếp/Vào thẻ phát sóng trực tiếp trong bảng khởi phát / Hiển thị Lịch Phát sóng Dự kiến (nếu hỗ trợ)*
- ⑬ Điều chỉnh âm lượng
- ⑭ Trợ lý Google của TV
- ⑮ Chuyển kênh
- ⑯ Về màn hình chính
- ⑰ Hiển thị phụ đề cho Truyền hình Trực tiếp
- ⑱ Tắt tiếng hoặc bật lại tiếng
- ⑲ Hiển thị thông tin chương trình hiện tại (Chế độ DTV)
- ⑳ PVR: ghi chương trình hiện tại (Chế độ DTV)
- ㉑ Nhấn để vào trình đơn
- ㉒ Các nút điều khiển nội dung truyền thông
- ㉓ APP: Truy cập nhanh ứng dụng
MEDIA: Truy cập phương tiện truyền thông
■■■: Truy cập nhanh tất cả các ứng dụng

➡ LƯU Ý:

- Điều khiển từ xa đi kèm sẽ khác nhau tùy thuộc vào mẫu TV, quốc gia/khu vực. Vui lòng đối chiếu với điều khiển từ xa thực tế có trong gói phụ kiện.
- *Khi nhấn các nút trong các tình huống khác nhau thì TV sẽ phản hồi khác nhau.

Điều khiển Từ xa

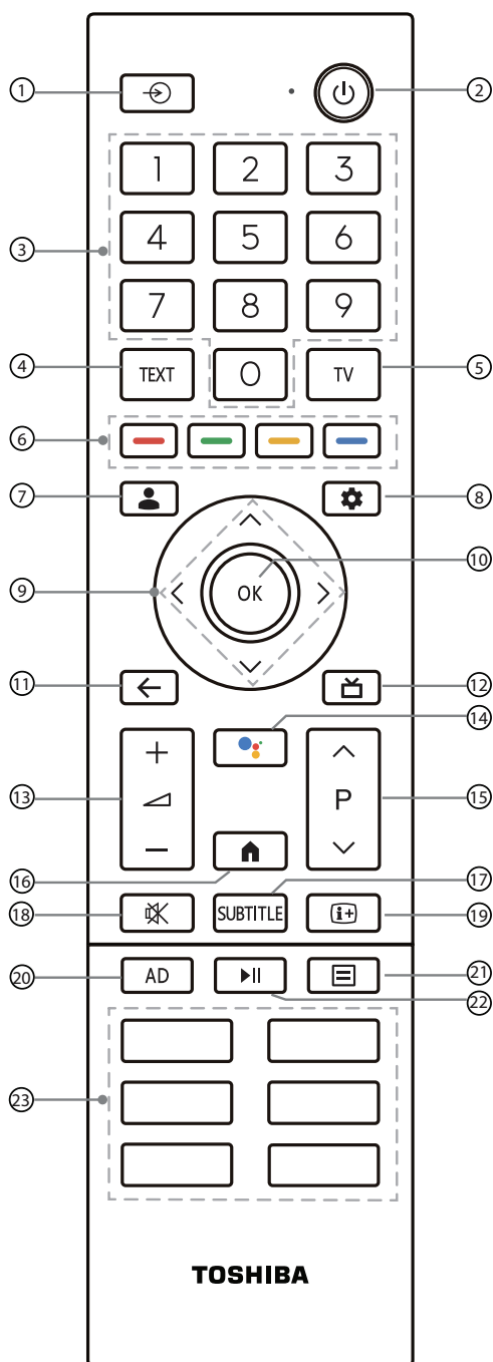

- ① Chọn ngõ đầu vào
- ② Bật nguồn / Chế độ chờ
- ③ Các nút để chọn kênh trực tiếp hoặc nhập số
- ④ Bật/tắt chức năng gõ văn bản
- ⑤ Xem TV Trực tiếp trên Màn hình chính (Chế độ TV)
- ⑥ Các nút chức năng đặc biệt
- ⑦ Thông tin tài khoản và đăng nhập hoặc đổi tài khoản
- ⑧ Trình đơn cài đặt
- ⑨ Bộ nút điều hướng (lên/xuống/trái/phải)
- ⑩ OK / Xác nhận lựa chọn
- ⑪ Quay về mục trước trong Trình đơn hoặc Ứng dụng
- ⑫ Quay về TV Trực tiếp/Vào thẻ phát sóng trực tiếp trong bảng khởi phát / Hiện thị Lịch Phát sóng Dự kiến (nếu hỗ trợ)*
- ⑬ Điều chỉnh âm lượng
- ⑭ Trợ lý Google của TV
- ⑮ Chuyển kênh
- ⑯ Về màn hình chính
- ⑰ Hiện thị phụ đề cho Truyền hình Trực tiếp
- ⑱ Tắt tiếng hoặc bật lại tiếng
- ⑲ Hiện thị thông tin chương trình hiện tại
- ⑳ Bật hoặc tắt Mô tả Âm thanh
- ㉑ Nhấn để vào trình đơn
- ㉒ Các nút điều khiển nội dung truyền thông
- ㉓ APP: Truy cập nhanh ứng dụng
MEDIA: Truy cập phương tiện truyền thông
⊞: Truy cập nhanh tất cả các ứng dụng

☑ LƯU Ý:

- Điều khiển từ xa đi kèm sẽ khác nhau tùy thuộc vào mẫu TV, quốc gia/khu vực. Vui lòng đối chiếu với điều khiển từ xa thực tế có trong gói phụ kiện.
- *Khi nhấn các nút trong các tình huống khác nhau thì TV sẽ phản hồi khác nhau.

► Lắp pin vào Điều khiển Từ xa



1. Trượt nắp sau để mở ngăn chứa pin của điều khiển từ xa.

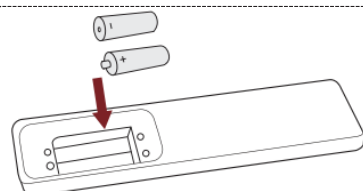

2. Lắp hai pin cỡ AAA. Đảm bảo khớp đúng các cực (+) và (-) của pin với các đầu cực (+) và (-) được ghi rõ trong ngăn chứa pin.

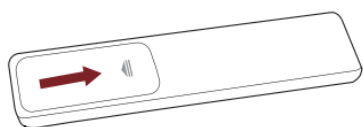

3. Đóng nắp ngăn chứa pin lại.



☒ LƯU Ý

- Hình ảnh sản phẩm chỉ mang tính chất tham khảo, sản phẩm thực tế có thể khác về hình thức.

Sử dụng Pin

- Việc sử dụng pin không đúng cách có thể gây hiện tượng ăn mòn hoặc rò rỉ pin, có thể dẫn đến hỏa hoạn, thương tích cho người hoặc hư hỏng tài sản.
- Chỉ sử dụng loại pin được chỉ định trong sổ tay hướng dẫn này.
- Không dùng lẫn pin cũ và pin mới hoặc các loại pin khác nhau.
- Không vứt pin đã qua sử dụng cùng với rác thải sinh hoạt. Hãy thải bỏ pin theo quy định địa phương.
- Hóa chất trong pin có thể gây phát ban. Nếu pin bị rò rỉ, hãy dùng vải lau sạch ngăn chứa pin. Nếu chạm vào hóa chất, hãy rửa sạch ngay lập tức.
- Nếu bạn không có ý định sử dụng điều khiển từ xa trong thời gian dài, hãy tháo pin ra.
- Hãy tháo pin kiệt ngay lập tức để đề phòng axit trong pin rỉ ra ngăn chứa pin.
- Không để pin tiếp xúc với nguồn nhiệt quá mạnh, chẳng hạn ánh nắng mặt trời, lửa, v.v.

► Kết nối Điều khiển Từ xa (Chỉ dành cho điều khiển từ xa có tích hợp Bluetooth)

1. Hãy kết nối điều khiển từ xa với TV sau khi bạn bật nguồn lần đầu tiên. Giữ điều khiển từ xa cách TV trong vòng 3 mét. Nhấn và giữ đồng thời nút [] và [] ít nhất 3 giây để bắt đầu kết nối.
2. Nếu điều khiển từ xa được kết nối thành công thì màn hình sẽ hiển thị thông báo xác nhận. Nếu việc kết nối không thành công thì một thông báo không thành công sẽ hiện lên. Khi đó hãy lặp lại bước 1 nói trên.

☒ LƯU Ý

- Nếu xảy ra lỗi không xác định với điều khiển từ xa thì có thể do nhiễu. Hãy loại bỏ các nguồn gây nhiễu và kết nối lại.
- Nếu xảy ra lỗi không xác định với điều khiển từ xa trong khi pin vẫn bình thường, bạn có thể tháo pin ra, nhấn nút bất kỳ trong khoảng 1~2 giây và lắp lại. Sau đó điều khiển từ xa sẽ hoạt động bình thường.
- Không thể kết nối điều khiển từ xa với TV khi TV đang ở chế độ chờ.

► Phạm vi Hoạt động của Điều khiển Từ xa

1. Điều khiển từ xa có thể hoạt động ở khoảng cách tối đa 8 mét trước TV.
2. Góc điều khiển từ xa: lấy mắt nhận tín hiệu làm tâm điểm, bán kính 6 mét, phạm vi điều khiển sẽ nằm trong khoảng $\pm 30^\circ$ góc bề ngang và khoảng $\pm 15^\circ$ góc theo chiều thẳng đứng.
3. Khoảng cách hoạt động có thể thay đổi tùy thuộc vào độ sáng tối của phòng.

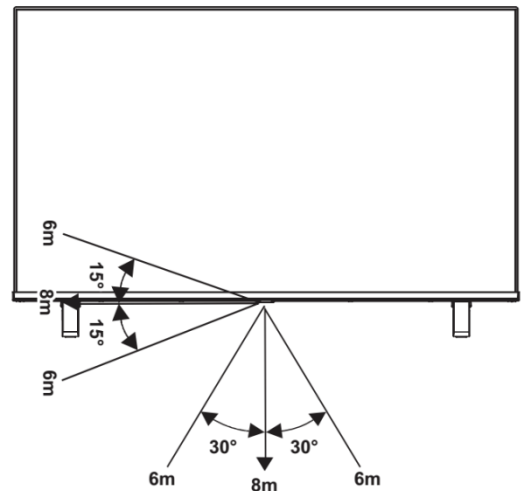

Thải bỏ thiết bị

Không nên phá hủy, tháo dỡ hoặc vứt bỏ sản phẩm cùng với rác thải sinh hoạt.

Thiết bị phải được đóng gói và giao cho đơn vị tái chế có thẩm quyền.

Bật TV lần đầu tiên

Hãy đấu cáp nguồn vào ổ điện sau khi bạn đã hoàn thành tất cả các kết nối.

Khi bạn bật TV lần đầu tiên, TV sẽ chuyển thẳng đến hướng dẫn cài đặt.

Bạn sẽ hoàn tất cài đặt hướng dẫn theo lời nhắc chỉ dẫn khởi động. Thông tin chỉ dẫn sẽ cụ thể tùy theo tình huống thực tế.

Màn hình chính sẽ là điểm bắt đầu để điều hướng TV.

Thông số Kỹ thuật

Các tính năng, hình thức và thông số kỹ thuật có thể thay đổi mà không thông báo trước.

Mẫu		<i>43 inch</i>	<i>50 inch</i>
Kích thước (Rộng x Cao x Sâu)	Không có chân đế	963 x 560 x 74 mm	1117 x 646 x 74 mm
	Có chân đế	963 x 626 x 223 mm	1117 x 712 x 247 mm
Trọng lượng	Không có chân đế	6,8 kg	9,8 kg
	Có chân đế	7,2 kg	10,2 kg
Kích thước màn hình hiệu dụng (Đường chéo)		108 cm	126 cm
Độ phân giải màn hình		3840 x 2160	3840 x 2160
Công suất loa		12W + 12W	12W + 12W
Công suất tiêu thụ điện		Vui lòng tham khảo chỉ số danh định trên nhãn	
Nguồn điện		Vui lòng tham khảo chỉ số danh định trên nhãn	
Hệ thống thu tín hiệu	Tương tự	PAL-D/K, B/G, I SECAM-D/K, B/G	
	Kỹ thuật số	DVB-T/T2, DVB-C	
Thông số mô-đun LAN không dây	Mã hiệu	TX7663BU51T	
	Dải tần	2,4-2,4835GHz 5,15-5,85GHz	
	Công suất đầu ra (Cực đại)	2,4-2,4835GHz 17dBm 5,15-5,25GHz 14dBm 5,25-5,35GHz (Băng tần DFS) 14dBm 5,49-5,71GHz (Băng tần DFS /TPC) 14dBm 5,725-5,85GHz (Ngoài EU) 14dBm	
Thông số mô-đun Bluetooth	Mã hiệu	TX7663BU51T	
	Dải tần	2,4-2,4835GHz	
	Công suất đầu ra (Cực đại)	2,4-2,4835GHz, Cấp 1,6dBm	
Điều kiện hoạt động		Nhiệt độ: 5°C - 45°C Độ ẩm: 20% - 80% RH Áp suất khí quyển: 86 kPa - 106 kPa	
Đầu vào HDMI		RGB / 60Hz (640x480, 800x600, 1024x768) YUV / 60Hz (480i, 480p, 720p, 1080i, 1080p) YUV / 50Hz (576i, 576p, 720p, 1080i, 1080p) 3840x2160 / 24Hz, 3840x2160 / 25Hz, 3840x2160 / 30Hz, 3840X2160 / 50Hz, 3840X2160 / 60Hz	

Thông số Kỹ thuật

Mẫu		<i>55 inch</i>	<i>65 inch</i>
Kích thước (Rộng x Cao x Sâu)	Không có chân đế	1233 x 711 x 74 mm	1452 x 834 x 74 mm
	Có chân đế	1233 x 776 x 255 mm	1452 x 894 x 307 mm
Trọng lượng	Không có chân đế	11,3 kg	16,5 kg
	Có chân đế	11,6 kg	16,9 kg
Kích thước màn hình hiệu dụng (Đường chéo)		139 cm	164 cm
Độ phân giải màn hình		3840 x 2160	3840 x 2160
Công suất loa		12W + 12W	12W + 12W
Công suất tiêu thụ điện		Vui lòng tham khảo chỉ số danh định trên nhãn	
Nguồn điện		Vui lòng tham khảo chỉ số danh định trên nhãn	
Hệ thống thu tín hiệu	Tương tự	PAL-D/K, B/G, I SECAM-D/K, B/G	
	Kỹ thuật số	DVB-T/T2, DVB-C	
Thông số mô-đun LAN không dây	Mã hiệu	TX7663BU51T	
	Dải tần	2,4-2,4835 GHz 5,15-5,85 GHz	
	Công suất đầu ra (Cực đại)	2,4-2,4835GHz 17dBm 5,15-5,25GHz 14dBm 5,25-5,35GHz (Băng tần DFS) 14dBm 5,49-5,71GHz (Băng tần DFS / TPC) 14dBm 5,725-5,85GHz (Ngoài EU) 14dBm	
Thông số mô-đun Bluetooth	Mã hiệu	TX7663BU51T	
	Dải tần	2,4-2,4835GHz	
	Công suất đầu ra (Cực đại)	2,4-2,4835GHz, Cấp 1,6dBm	
Điều kiện hoạt động		Nhiệt độ: 5°C - 45°C Độ ẩm: 20% - 80% RH Áp suất khí quyển: 86 kPa - 106 kPa	
Đầu vào HDMI		RGB / 60Hz (640x480, 800x600, 1024x768) YUV / 60Hz (480i, 480p, 720p, 1080i, 1080p) YUV / 50Hz (576i, 576p, 720p, 1080i, 1080p) 3840x2160 / 24Hz, 3840x2160 / 25Hz, 3840x2160 / 30Hz, 3840x2160 / 50Hz, 3840x2160 / 60Hz	

Thông số Kỹ thuật

Mẫu		75 inch
Kích thước (Rộng x Cao x Sâu)	Không có chân đế	1677 x 961 x 85 mm
	Có chân đế	1677 x 1018 x 364 mm
Trọng lượng	Không có chân đế	26,0 kg
	Có chân đế	27,1 kg
Kích thước màn hình hiệu dụng (Đường chéo)		189 cm
Độ phân giải màn hình		3840 x 2160
Công suất loa		18W + 18W
Công suất tiêu thụ điện		Vui lòng tham khảo chỉ số danh định trên nhãn
Nguồn điện		Vui lòng tham khảo chỉ số danh định trên nhãn
Hệ thống thu tín hiệu	Tương tự	PAL-D/K, B/G, I SECAM-D/K, B/G
	Kỹ thuật số	DVB-T/T2, DVB-C
Thông số mô-đun LAN không dây	Mã hiệu	TX7663BU51T
	Dải tần	2,4-2,4835 GHz 5,15-5,85 GHz
	Công suất đầu ra (Cực đại)	2,4-2,4835GHz 17dBm 5,15-5,25GHz 14dBm 5,25-5,35GHz (Băng tần DFS) 14dBm 5,49-5,71GHz (Băng tần DFS/TPC) 14dBm 5,725-5,85GHz (Ngoài EU) 14dBm
Thông số mô-đun Bluetooth	Mã hiệu	TX7663BU51T
	Dải tần	2,4-2,4835GHz
	Công suất đầu ra (Cực đại)	2,4-2,4835GHz, Cấp 1,6dBm
Điều kiện hoạt động		Nhiệt độ: 5°C - 45°C Độ ẩm: 20% - 80% RH Áp suất khí quyển: 86 kPa - 106 kPa
Đầu vào HDMI		RGB / 60Hz (640x480, 800x600, 1024x768) YUV / 60Hz (480i, 480p, 720p, 1080i, 1080p) YUV / 50Hz (576i, 576p, 720p, 1080i, 1080p) 3840x2160 / 24Hz, 3840x2160 / 25Hz, 3840x2160 / 30Hz, 3840x2160 / 50Hz, 3840x2160 / 60Hz



Các thuật ngữ HDMI và High-Definition Multimedia Interface (kết nối đa phương tiện độ nét cao) - HDMI, cùng với logo HDMI là các nhãn hiệu hoặc nhãn hiệu đã đăng ký của HDMI Licensing, Inc. tại Hoa Kỳ và các quốc gia khác.



Dolby, Dolby Vision, Dolby Atmos, và biểu tượng chữ D kép là các nhãn hiệu đã đăng ký của Dolby Laboratories Licensing Corporation. Được sản xuất theo giấy phép của Dolby Laboratories. Các tài liệu mật chưa được công khai. Bản quyền © 2012-2022 Dolby Laboratories. Tất cả các quyền được bảo lưu.

SẢN PHẨM NÀY ĐƯỢC CẤP PHÉP THEO GIẤY PHÉP DANH MỤC BẰNG SÁNG CHẾ AVC ĐỂ NGƯỜI TIÊU DÙNG SỬ DỤNG CHO MỤC ĐÍCH CÁ NHÂN HOẶC MỤC ĐÍCH KHÁC MỘT CÁCH PHI LỢI NHUẬN, NHẪM (I) MÃ HÓA VIDEO THEO TIÊU CHUẨN AVC (VIDEO AVC) VÀ/HOẶC (II) GIẢI MÃ VIDEO AVC ĐÃ ĐƯỢC MÃ HÓA BỞI NGƯỜI TIÊU DÙNG CHO HOẠT ĐỘNG CÁ NHÂN VÀ/HOẶC ĐƯỢC TIẾP NHẬN TỪ MỘT NHÀ CUNG CẤP VIDEO ĐƯỢC CẤP PHÉP ĐỂ CUNG CẤP VIDEO AVC. BẤT KỲ MỤC ĐÍCH SỬ DỤNG NÀO KHÁC ĐỀU KHÔNG ĐƯỢC CẤP PHÉP HOẶC NGỤ Ý CHO PHÉP. ĐỂ BIẾT THÊM THÔNG TIN TỪ MPEG LA, L.L.C. VUI LÒNG TRUY CẬP [HTTP://WWW.MPEGLA.COM](http://www.mpegla.com)

Thiết bị này không được bảo vệ khỏi sự can thiệp có hại và không thể gây ra ảnh hưởng đến các hệ thống được ủy quyền hợp lệ.

Thải bỏ thiết bị điện & điện tử đã qua sử dụng

Bao bì và đồ điện phải được tái chế một cách thích hợp, và không thể được xử lý như rác thải sinh hoạt. Vui lòng thải bỏ thiết bị này tại điểm thu gom thích hợp để tái chế rác thải điện & điện tử. Nếu đảm bảo vứt bỏ sản phẩm này đúng cách, bạn sẽ giúp ngăn ngừa nguy cơ tiềm ẩn đối với môi trường và sức khỏe con người có thể phát sinh do xử lý chất thải không phù hợp. Tái chế vật liệu sẽ giúp bảo tồn tài nguyên thiên nhiên. Do đó, vui lòng không vứt bỏ thiết bị điện và điện tử cũ cùng với rác thải sinh hoạt. Để biết thêm thông tin chi tiết về việc tái chế sản phẩm này, vui lòng liên hệ với văn phòng đại diện tại thành phố nơi bạn sống, dịch vụ xử lý rác thải gia đình hoặc cửa hàng nơi bạn đã mua sản phẩm.



HƯỚNG DẪN ĐĂNG KÝ BẢO HÀNH ĐIỆN TỬ

Đăng ký bảo hành điện tử

Để đảm bảo quyền lợi tốt nhất cho quý khách hàng, vui lòng dùng số serial bên dưới đăng ký dịch vụ bảo hành điện tử cho sản phẩm theo 3 cách sau:

Cách 1: Qua website trực tuyến

Vui lòng truy cập vào địa chỉ >> <https://baohanh.hisense-vietnam.com/dang-ky> >> chọn mục "Đăng Ký Bảo Hành"

>> nhập thông tin như bảng mô tả bên dưới và nhấn nút "Đăng Ký" để hoàn tất.

Thông tin khách hàng	
Họ và tên:	Nhập họ và tên
Số điện thoại:	Nhập số điện thoại đăng ký
Thành phố/Tỉnh:	Chọn
Quận/Huyện:	Chọn
Địa chỉ:	Nhập địa chỉ
Thông tin sản phẩm	
Số Serial	Nhập số Serial
Ngày mua hàng	mm/dd/yyyy
Tên sản phẩm	Tự hiển thị
Model	Tự hiển thị
Thương hiệu	Tự hiển thị
GỬI ĐĂNG KÝ	

**Kiểm tra lại thông tin trước khi nhấn nút "Đăng Ký".*

Sau khi nhấn nút "Đăng Ký", màn hình sẽ hiển thị thông báo đăng ký bảo hành thành công, kèm theo thời gian chi tiết được bảo hành.

Cách 2: Qua tin nhắn SMS

Cú pháp nhắn tin	Gửi tổng đài SMS	Cước phí
Hi_số serial của Tivi	8077	1,000 vnd/1 tin nhắn

** Lưu ý: " _ " là khoảng trắng*

Cách 3: Gọi điện trực tiếp đến tổng đài dịch vụ miễn phí 1800 888 665 để yêu cầu hỗ trợ.

<h1>Số serial</h1>

Số serial được in trên tem thông tin dán sau lưng của tivi

**** Vui lòng bảo quản kỹ lưỡng số serial kể cả sau khi đã đăng ký bảo hành thành công, nhằm mục đích kiểm tra và đối chiếu sau này.**

Chính sách bảo hành:

- Để đảm bảo Quý khách hàng được hưởng đầy đủ quyền lợi khi sử dụng sản phẩm tivi mang thương hiệu Toshiba.
- Trong vòng 07 ngày đầu khi mua sản phẩm tivi Toshiba, Quý khách hàng vui lòng đăng ký bảo hành điện tử và yêu cầu đại lý, cửa hàng xuất hóa đơn GTGT cho sản phẩm.

- Việc không kích hoạt bảo hành hoặc kích hoạt bảo hành chậm trễ và không xuất hóa đơn GTGT sẽ gây ảnh hưởng đến quyền lợi của Quý khách hàng về sau.

Sản phẩm được bảo hành sửa chữa miễn phí trong thời gian 24 tháng kể từ ngày hệ thống ghi nhận sản phẩm được kích hoạt thành công đối với các lỗi kỹ thuật của nhà sản xuất

Những sản phẩm chưa được kích hoạt bảo hành điện tử sẽ được tính từ ngày sản xuất và không vượt quá 30 tháng.

Ghi chú: Các lỗi kỹ thuật được hiểu là hư hỏng linh kiện của nhà sản xuất không bao gồm phần vỏ máy, màu sơn, các ứng dụng từ bên thứ 3. Các trường hợp lỗi phát sinh do thợ lắp đặt (rơi rớt, bẻ vỡ) không được xem là lỗi kỹ thuật và không được bảo hành.

Các trường hợp không được bảo hành miễn phí:

- Sản phẩm hết thời gian bảo hành (tính từ ngày kích hoạt, nếu chưa kích hoạt thì căn cứ vào ngày sản xuất).

- Màn hình bị trầy xước nhiều, bị bể vỡ có thể nhìn thấy rõ do tác động vật lý gây nên.

- Số seri hoặc model bị cạo sửa bôi xóa, tem máy nhãn mác bị mất.

- Vỏ máy, các phụ kiện đi kèm (Cabin, dây nguồn, phích cắm và các phụ kiện khác...).

- Điều khiển từ xa của Tivi bị rơi bể, rạn nứt vỏ ngoài, rỉ sét và chạm mạch do chày pin gây ra.

- Các hư hỏng do rỉ sét, ố bẩn, tác nhân ăn mòn kim loại xung quanh gây ra như môi trường độc hại có độ ẩm cao (kênh rạch ô nhiễm, hóa chất) gây ăn mòn oxy hóa bảng mạch và các linh kiện bên trong tivi.

- Nguồn điện thay đổi thất thường vượt quá thông số của nhà sản xuất (100V đến 240V ± 10V).

- Sản phẩm bị móp, méo, nứt, bể vỏ máy, linh kiện cháy nổ biến dạng do cách sử dụng và bảo quản không tốt.

- Sản phẩm hư hỏng do thiên tai lũ lụt, sấm sét, do côn trùng gây ra.

- Hư hỏng gây ra do lắp đặt không đúng kỹ thuật.

- Sản phẩm đã được sửa chữa ở những nơi không phải là đơn vị Trung Tâm Bảo Hành ủy quyền của Hitech Electric Việt Nam.

- Sản phẩm sử dụng sai mục đích.

- Sản phẩm bị lỗi phần mềm do người dùng tự ý cài đặt ứng dụng trái phép từ nguồn không xác định

Đường dây tiếp nhận miễn phí cuộc gọi 1800 888 665