

levoit.pet

USER MANUAL

Pet Care True HEPA Air Purifier

Model: Core P350

EN

DE

FR

ES

IT

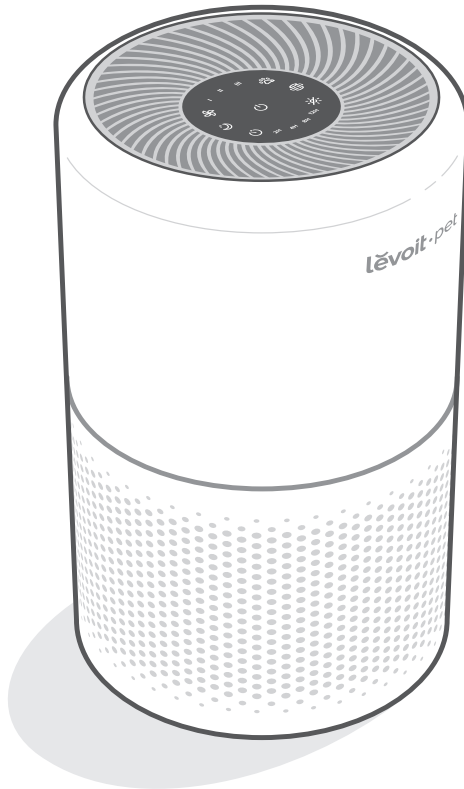

Questions or Concerns?

Please contact us at support.eu@levoit.com.

EN Table of Contents

Package Contents	3
Specifications	3
Safety Information	4
Getting to Know Your Air Purifier	5
Controls	6
Getting Started	6
Using Your Purifier	7
About the Pet Allergy Filter	8
Care & Maintenance	10
Troubleshooting	12
Warranty Information	14
Customer Support	14

DE Inhaltsverzeichnis

Lieferumfang	15
Technische Daten	15
Sicherheitshinweise	16
Ihr Luftreiniger	18
Bedienungstasten	19
Erste Schritte	19
Der Gebrauch des Luftreinigers	20
Der Tierhaar-Filter	22
Pflege und Wartung	23
Problemlösung	26
Garantie	28
Kundendienst	28

IT Indice

Contenuto della confezione	56
Specifiche	56
Informazioni di sicurezza	57
Componenti del purificatore d'aria	58
Comandi	59
Preparazione	59
Uso del purificatore	60
Filtro per l'allergia agli animali	62
Cura e manutenzione	63
Risoluzione dei problemi	66
Informazioni sulla garanzia	68
Assistenza Clienti	68

FR Table des matières

Contenu de l'emballage	29
Caractéristiques techniques	29
Consignes de sécurité	30
Prise en main de votre purificateur d'air	32
Commandes	33
Prise en main	33
Utilisation du purificateur	34
À propos du filtre spécial allergies aux animaux	36
Entretien et maintenance	37
Dépannage	40
Informations relatives à la garantie	42
Service client	42

ES Índice

Contenido de la caja	43
Especificaciones	43
Información de seguridad	44
Componentes del purificador de aire	45
Controles	46
Primeros pasos	46
Usar el purificador	47
Información sobre el filtro para alergias a mascotas	49
Cuidado y mantenimiento	50
Solución de problemas	53
Información sobre la garantía	55
Atención al Cliente	55

Package Contents

- 1 x Pet Care True HEPA Air Purifier
- 1 x True HEPA 3-Stage Pet Allergy Filter
(Pre-Installed)
- 1 x User Manual
- 1 x Quick Start Guide

Specifications

Power Supply	AC 220–240V, 50Hz
Rated Power	33W
Effective Range	40 m ² / 431 ft ²
CADR	187 m ³ /h
Operating Conditions	Temperature: -10°–40°C / 14°–104°F
	Humidity: < 85% RH
Noise Level	24–48dB
Standby Power	< 0.8W
Dimensions	22 x 22 x 36 cm / 8.7 x 8.7 x 14.2 in
Weight	3.4 kg / 7.5 lb

SAFETY INFORMATION

To reduce the risk of fire, electric shock, or other injury, follow all instructions and safety guidelines.

General Safety

- **Only** use your air purifier as described in this manual.
- **Do not** use without removing the plastic wrap from the filter. The purifier will not filter air, and may overheat, causing a fire hazard.
- **Do not** use your air purifier outdoors.
- Keep your air purifier away from water, and wet or damp areas. **Never** place in water or liquid.
- **Do not** use in excessively humid areas.
- Keep your air purifier away from heat sources.
- **Do not** use where combustible gases, vapours, metallic dust, aerosol (spray) products, or fumes from industrial oil are present.
- Keep 1.5 m / 5 ft away from where oxygen is being administered.
- Supervise children when they are near the air purifier.
- **Do not** place anything into any opening on the air purifier.
- **Do not** sit or place heavy objects on the air purifier.
- Keep the inside of the air purifier dry. To prevent moisture buildup, avoid placing in rooms with major temperature changes or underneath air conditioners.
- **Always** unplug your air purifier before servicing (such as changing the filter).
- **Do not** use your air purifier if it is damaged or not working correctly, or if the cord or plug is damaged. **Do not** try to repair it yourself. Contact **Customer Support** (see page 14).
- **WARNING: Do not** use this air purifier with solid-state speed controls (such as a dimmer switch).
- Not for commercial use. Household use **only**.

Plug & Cord

- Keep air purifier near the outlet it is plugged into.
- **Never** place the cord near any heat source.
- **Do not** cover the cord with a rug, carpet, or other covering. **Do not** place the cord under furniture or appliances.
- Keep the cord out of areas where people walk often. Place the cord where it will not be tripped over.

READ AND SAVE THESE INSTRUCTIONS

GETTING TO KNOW YOUR AIR PURIFIER

- A. Fan Speed Indicators
- B. Fan Speed Button
- C. Sleep Mode Indicator/Button
- D. Timer Button
- E. Timer Indicators
- F. On/Off Button
- G. Pet Lock Button
- H. Check Filter Indicator
- I. Display Off Button
- J. Air Outlet
- K. Housing
- L. Air Inlet
- M. Anti-Skid Pads
- N. Filter Cover
- O. True HEPA 3-Stage Pet Allergy Filter

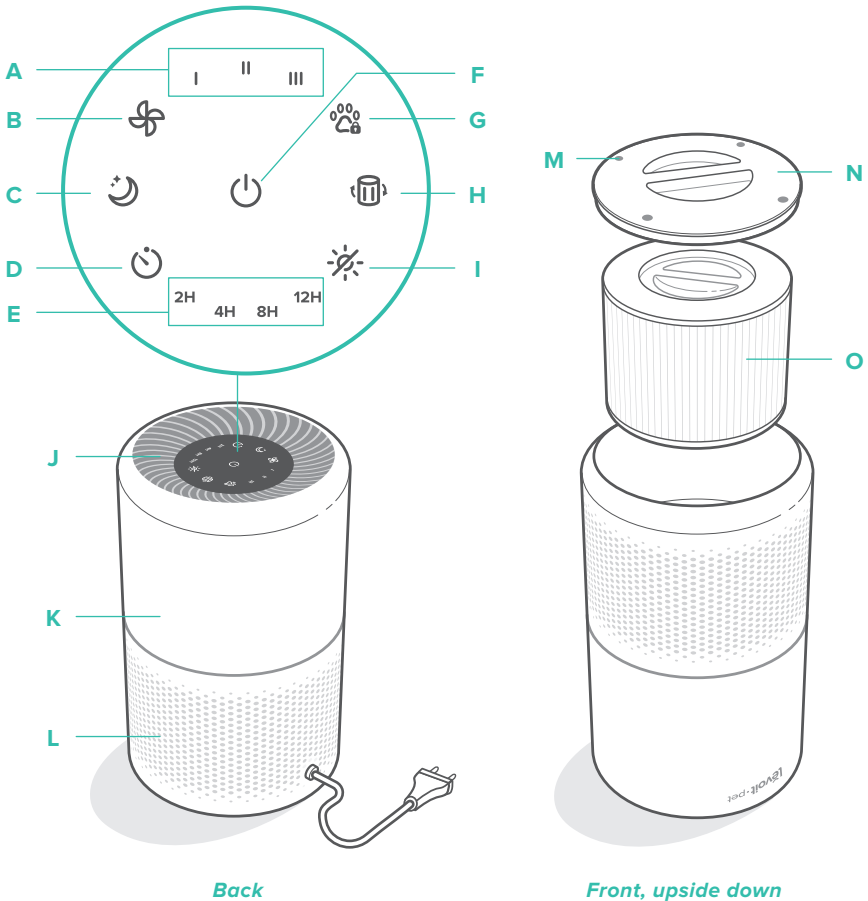

CONTROLS



On/Off Button

- Turns the air purifier on/off.



Fan Speed Button

- Cycles through fan speeds: I (low), II (medium), and III (high).



Sleep Mode Button

- Turns Sleep Mode on/off (see page 8).



Timer Button

- Cycles through timer options (see page 8).



Pet Lock Button

- Prevents current settings from being changed, such as by children or pets (see page 8).



Check Filter Indicator

- Lights up when the filter should be checked (see page 10).



Display Off Button

- Turns the display off.
- Tap any button (except ) to turn the display back on.

GETTING STARTED

1. Flip the air purifier over. Twist the filter cover anticlockwise and remove it. *[Figure 1.1]*
2. Remove the filter from its plastic packaging and place the filter back into the air purifier with the handle facing up. *[Figure 1.2]*

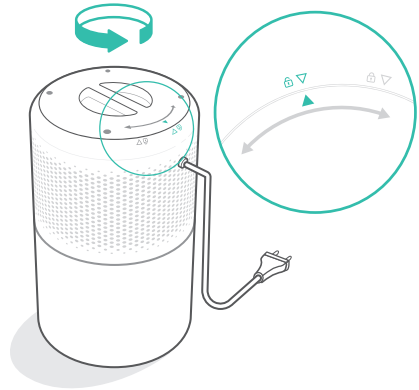

Figure 1.1

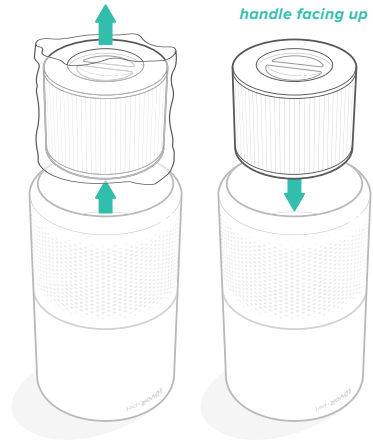

Figure 1.2

GETTING STARTED (CONT.)

3. Replace the filter cover and twist clockwise to lock. *[Figure 1.3]*
4. Place the purifier on a flat, stable surface with the display facing up. Allow at least 38 cm / 15 in of clearance on all sides of the purifier. Keep away from anything that would block airflow, such as curtains. *[Figure 1.4]*

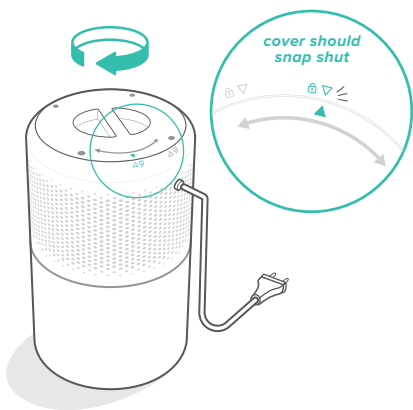

Figure 1.3

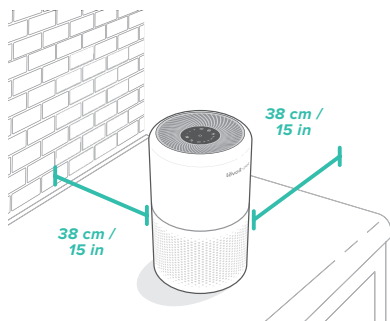



Figure 1.4

USING YOUR AIR PURIFIER

1. Plug in and tap  to turn on the air purifier. The fan will start on level I. *[Figure 2.1]*
2. Optionally, tap  to change fan speed between I, II, and III.

Note:

- The indicators are not buttons and cannot be used to change the fan speed.
- The fan speed indicators will light up when active.
- Fan speed III is the loudest, but cleans air the quickest.
- For best results, or to address a specific air quality issue such as smoke, run the air purifier at high speed (level III) for 15–20 minutes before using a lower speed.
- To effectively clean air, keep windows and doors closed while the air purifier is on.

3. Tap  to turn off the air purifier.

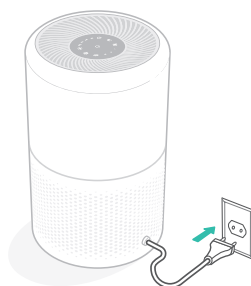

Figure 2.1

Memory Function

When the air purifier is plugged in, it will remember its previous fan speed setting.

Note: The air purifier will not remember timers or Sleep Mode.

USING YOUR PURIFIER (CONT.)

Sleep Mode

Sleep Mode operates quietly by using the lowest possible fan speed.

Tap  to turn Sleep Mode on/off.

Note:

- All indicators will be at half brightness while Sleep Mode is on.
- Tapping  will exit Sleep Mode.

Timer

You can set a timer for 2, 4, 8, or 12 hours.

1. Tap  repeatedly to select a time. The timer will start automatically.

Note:

- The indicators are not buttons and cannot be used to select a time.
- The timer indicators will light up blue when active.

2. Once the timer has finished, the air purifier will power off.
3. To cancel a timer, tap  until all timer indicators are off.

Note:

- You can change the fan speed at any time while the timer is on.
- The timer will restart if the time is changed.

Pet Lock

Locking the display prevents settings from being accidentally changed, such as by children or pets. Buttons will not respond when tapped.

1. Tap and hold  for 3 seconds to lock/unlock the display.

Note: You can turn the display on and off even if the display is locked.

ABOUT THE PET ALLERGY FILTER

The air purifier uses a 3-stage filtration system to purify air, with special customisation for pet allergies and odours.

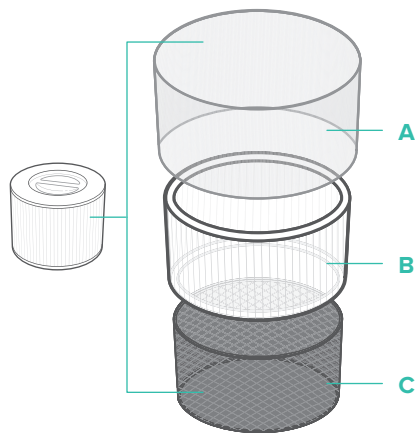

A. Fine Non-Woven Fabric Pre-Filter

- Captures large particles such as dust, lint, fibres, hair, pet fur, and pet dander.
- Maximises the filter's life.

B. True HEPA Filter

- Removes at least 99.97% of airborne particles 0.3 micrometres (μm) in diameter.
- Filters small particles such as mould spores, tiny dust particles, parts of smoke, and allergens such as pollen, dust mites, and pet dander.

C. Custom High-Efficiency Activated Carbon Filter

- Physically adsorbs unwanted odours and fumes.
- Customised using the ARC formula to decompose cooking smells and pet odours and prevent them from being released. This formula also extends the life of the filter.

ABOUT THE PET ALLERGY FILTER (CONT.)

Clean Air Delivery Rate

Clean Air Delivery Rate (CADR) measures the efficiency of an air purifier by indicating the volume of clean air that an air purifier produces per minute. This is based on removal of dust, pollen, and smoke, which are the 3 most common indoor air pollutants. The higher the CADR, the more particles the air purifier will remove and the larger the area it can clean. The rating is measured at the air purifier's highest speed.

Air Change per Hour

The air change rate is how many times all of the air in a room can be purified (or "changed") by the air purifier in 1 hour. Air changes per hour are calculated on the recommended room size assuming 2.4 m / 8 ft ceilings. For smaller rooms, the air change per hour will increase. The Core P350 has an air change per hour of 5, which means it can change air 5 times at the max speed. This purifier is suggested for use in a single, closed room up to 40 m² / 431 ft².

Note: To effectively clean air, keep windows and doors closed while the air purifier is on.

Humidity

Moisture may damage the filter. This air purifier should be used in an area with a humidity level below 85% RH. If you use the air purifier in excessively humid areas, the surface of the filter will become mouldy.

Note: Water or moisture will allow mould to grow. Air purifiers cannot solve an existing mould problem, only remove mould spores and reduce odours.

Essential Oils



Do not add essential oils to the air purifier or filter. The filter will become damaged by the oil and will eventually release an unpleasant smell. **Do not** use oil diffusers near the air purifier.

CARE & MAINTENANCE

Cleaning the Air Purifier

- Unplug before cleaning.
- Wipe the outside of the air purifier with a soft, dry cloth. If necessary, wipe the housing with a damp cloth, then immediately dry.
- Vacuum the inside of the air purifier.
- **Do not** clean with abrasive chemicals or flammable cleaning agents.

Check Filter Indicator

 will light up as a reminder to check the filter. Depending on how much you use the air purifier, the indicator should turn on within 6–8 months. You may not need to replace your filter yet, but you should check it when  turns on.









Cleaning the Filter

The outer pre-filter should be cleaned every 2–4 weeks to increase the efficiency and extend the life of your filter. Clean the pre-filter using a soft brush or vacuum hose to remove hair, dust, and large particles.

[Figure 3.1] Do not clean the filter with water or other liquids.

Resetting the Check Filter Indicator

Reset the Check Filter Indicator when:

-  lights up.
 1. Replace the filter.
 2. Turn on the air purifier.
 3. Press and hold  for 3 seconds.
 4.  will turn off when successfully reset.
- The filter was changed before  lit up.
 1. Press and hold  for 3 seconds. This will turn on .
 2. Press and hold  again for 3 seconds.
 3.  will turn off when successfully reset.

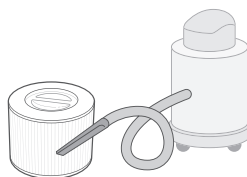



Figure 3.1

Filter	When to Clean	How to Clean	When to Replace
Pre-Filter	Every 2–4 weeks	Use a soft brush or vacuum hose [Figure 3.1]	6–8 months
True HEPA & Activated Carbon Filter	Do not clean		

CARE & MAINTENANCE (CONT.)

When Should I Replace the Filter?

The filter should be replaced every 6–8 months. You may need to replace your filter earlier or later depending on how often you use your air purifier. Using your air purifier in an environment with relatively high pollution may mean you will need to replace the filter more often, even if  is off.

You may need to replace your filter if you notice:

- Increased noise when the air purifier is on
- Decreased airflow
- Unusual odours
- A visibly clogged filter

Note:

- Remember to reset  after changing the filter.
- To maintain the performance of your air purifier, **only** use official Levoit filters. To buy replacement filters, go to Amazon and search **B089T1SBMQ**.

Replacing the Filter

1. Unplug the air purifier. Flip the air purifier over and remove the filter cover (see [Getting Started](#), page 7).
2. Remove the old filter.
3. Clean out any remaining dust or hair inside the purifier using a vacuum hose. **Do not** use water or liquids to clean the purifier. [\[Figure 3.2\]](#)
4. Unwrap the new filter and place it into the housing (see [Getting Started](#), page 7).
5. Replace the cover. Plug in the air purifier.
6. Reset the Check Filter Indicator (see page 10).

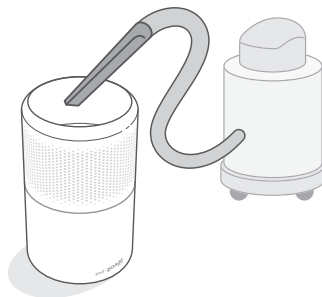



Figure 3.2









Storage

If not using the air purifier for an extended period of time, wrap both the purifier and the filter in plastic packaging and store in a dry place to avoid moisture damage.

TROUBLESHOOTING

Problem	Possible Solution
Air purifier will not turn on or respond to button controls.	Plug in the air purifier.
	Check to see if the power cord is damaged. If it is, stop using the air purifier and contact Customer Support (see page 14).
	Plug the air purifier into a different outlet.
	The air purifier is malfunctioning. Contact Customer Support (see page 14).
Airflow is significantly reduced.	Make sure the filter is removed from its packaging and properly in place (see page 6).
	Tap  to increase the fan speed.
	Leave 38 cm / 15 in of clearance on all sides of the air purifier.
	The pre-filter may be clogged by large particles, such as hair or lint, blocking airflow. Clean the pre-filter (see page 10).
	Replace the filter (see page 11).
Air purifier makes an unusual noise while the fan is on.	Make sure the filter is properly in place with plastic packaging removed (see page 6).
	Make sure the air purifier is operating on a hard, flat, level surface.
	Replace the filter (see page 11).
	The air purifier may be damaged, or a foreign object may be inside. Stop using the air purifier and contact Customer Support (see page 14). Do not try to repair the air purifier.
Strange smell coming from the purifier.	Clean the filter or replace if necessary.
	Contact Customer Support (see page 14).
	Make sure not to use your purifier in an area with high humidity or while diffusing essential oils.

TROUBLESHOOTING (CONT.)

Problem	Possible Solution
Poor air purification quality.	Tap  to increase the fan speed.
	Make sure no objects are blocking the sides or top of the air purifier (the inlet or outlet).
	Make sure the filter is removed from its packaging and properly in place (see page 6).
	Close doors and windows while using the air purifier.
	Make sure the room is smaller than 40 m ² / 431 ft ² . The air purifier may not be as effective in larger rooms.
	Replace the filter (see page 11).
 is still on after replacing the filter.	Reset the Check Filter Indicator (see page 10).
 has not turned on within 8 months.	 is a reminder for you to check the filter and will light up based on how much the air purifier has been used (see page 10). If you don't use your air purifier often,  will take longer to turn on.
 turned on before 6 months.	 is a reminder for you to check the filter and will light up based on how much the air purifier has been used (see page 10). If you run your air purifier frequently,  will turn on sooner.

If your problem is not listed, please contact [Customer Support](#) (see page 14).

WARRANTY INFORMATION

Terms & Policy

Arovast Corporation warrants all products to be of the highest quality in material, craftsmanship, and service for 2 years, effective from the date of purchase to the end of the warranty period. Warranty lengths may vary between product categories.

If you have any questions or concerns about your new product, please contact our helpful Customer Support Team.

CUSTOMER SUPPORT

Arovast Corporation
1202 N. Miller St., Suite A
Anaheim, CA 92806
USA

Email: support.eu@levoit.com

*Please have your order invoice and order ID ready before contacting Customer Support.

Lieferumfang

- 1 Pet Care True HEPA Luftreiniger
- 1 Dreistufiger True HEPA Tierhaar-Filter (vorinstalliert)
- 1 Bedienungsanleitung
- 1 Kurzanleitung

Technische Daten

Stromversorgung	AC 220 – 240 V, 50 Hz
Leistung	33 W
Wirkungsbereich	40 m ² / 431 ft ²
CADR	187 m ³ /h
Betriebsbedingungen	Temperatur: -10°–40°C / 14°–104°F
	Luftfeuchtigkeit: < 85 % RH
Lärmpegel	24–48 dB
Standby-Stromverbrauch	< 0,8 W
Abmessungen	22 x 22 x 36 cm / 8,7 x 8,7 x 14,2 Zoll
Gewicht	3,4 kg / 7,5 lb

SICHERHEITSHINWEISE

Befolgen Sie sämtliche Anweisungen und Sicherheitshinweise, um das Risiko von Brand, Stromschlägen und sonstigen Verletzungen zu reduzieren.

Allgemeine Sicherheit

- Verwenden Sie diesen Luftreiniger **ausschließlich** wie in diesem Handbuch beschrieben.
- Verwenden Sie den Luftreiniger **nicht**, ohne zunächst die Kunststoffverpackung vom Filter zu entfernen. Ansonsten filtert er die Luft nicht und könnte überhitzen, was eine Brandgefahr darstellt.
- Verwenden Sie den Luftreiniger **nicht** im Freien.
- Halten Sie den Luftreiniger von Wasser und feuchten Umgebungen fern. Stellen Sie den Luftreiniger **keinesfalls** in Wasser oder Flüssigkeiten.
- Verwenden Sie den Luftreiniger **nicht** in Umgebungen mit überaus hoher Luftfeuchtigkeit.
- Halten Sie Ihren Luftreiniger von Wärmequellen fern.
- Verwenden Sie den Luftreiniger **nicht** an Orten, an denen brennbare Gase, Dämpfe, Metallstaub, Aerosol-Produkte (Sprühdosen) oder Dämpfe von Industrieölen vorhanden sind.
- Halten Sie den Luftreiniger 1,5 m / 5 Fuß von Bereichen fern, an denen Sauerstoff zugeführt wird.
- Lassen Sie Kinder in der Nähe des Luftreinigers nicht unbeaufsichtigt.
- Führen Sie **nichts** in die Öffnungen des Luftreinigers ein.
- Setzen Sie sich **nicht** auf den Luftreiniger und stellen Sie keine schweren Gegenstände darauf ab.
- Halten Sie das Innere des Luftreinigers trocken. Stellen Sie den Luftreiniger nicht in Räumen mit großen Temperaturschwankungen oder unter einer Klimaanlage auf, um ein Ansammeln von Feuchtigkeit zu vermeiden.
- Ziehen Sie vor dem Durchführen von Wartungsarbeiten (beispielsweise dem Auswechseln des Filters) **stets** den Stecker.
- Benutzen Sie Ihren Luftreiniger **nicht**, wenn er beschädigt ist oder nicht ordnungsgemäß funktioniert oder wenn der Stecker oder das Kabel beschädigt sind. Versuchen Sie **nicht**, den Luftreiniger selbst zu reparieren. Wenden Sie sich an unseren **Kundendienst** (siehe Seite 28).
- **WARNUNG:** Dieser Luftreiniger darf **nicht** mit einer Solid-State-Steuerung wie beispielsweise einem Dimmerschalter verwendet werden.
- Nicht für den gewerblichen Gebrauch. **Nur** für den Haushaltsgebrauch.

SICHERHEITSHINWEISE (FORTS.)

Stecker und Kabel

- Stellen Sie den Luftreiniger in der Nähe der verwendeten Steckdose auf.
- Halten Sie das Kabel **stets** von Wärmequellen fern.
- Bedecken Sie das Kabel **nicht** mit einem Vorleger, Teppich oder sonstigem Belag. Verlegen Sie das Kabel **nicht** unter Möbeln oder Geräten.
- Verlegen Sie das Kabel nicht auf häufig begangenen Wegen. Achten Sie darauf, dass das Kabel keine Stolperfalle darstellt.

**LESEN SIE DIESE ANLEITUNG
BITTE SORGFÄLTIG UND
BEWAHREN SIE SIE AUF.**

IHR LUFTREINIGER

- A. Lüftergeschwindigkeitsanzeigen
- B. Lüftergeschwindigkeitstaste
- C. Ruhezustandsanzeige/-taste
- D. Timer-Taste
- E. Timer-Anzeigen
- F. Ein-/Aus-Taste
- G. Display-Sperrtaste
- H. Filteranzeige
- I. Taste zum Ausschalten des Displays
- J. Luftauslass
- K. Gehäuse
- L. Lufteinlass
- M. Rutschfeste FüÙe
- N. Filterabdeckung
- O. Dreistufiger True HEPA Tierhaar-Filter

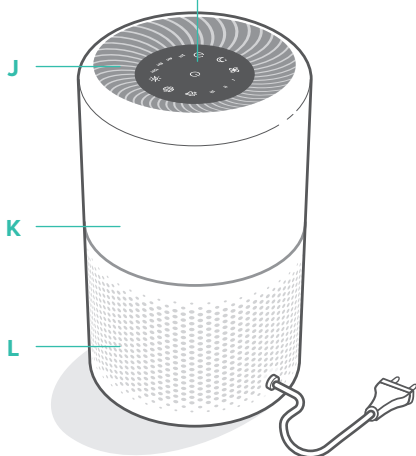
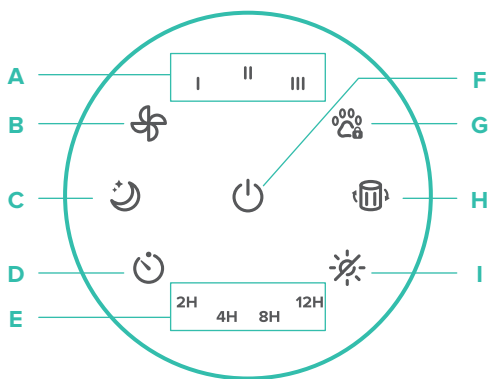

Rückseite

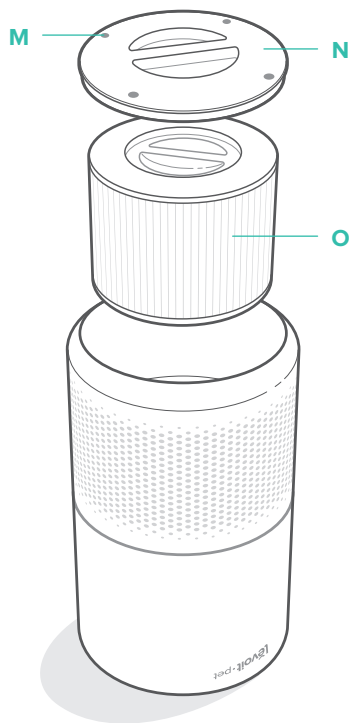

Frontseite, auf dem Kopf stehend

BEDIENUNGSTASTEN



Ein-/Aus-Taste

- Schaltet den Luftreiniger ein oder aus.



Lüftergeschwindigkeitstaste

- Durchläuft die Lüftergeschwindigkeiten: I (niedrig), II (mittel) und III (hoch).



Taste für den Schlafmodus

- Schaltet den Schlafmodus ein oder aus (siehe Seite 21).



Timer-Taste

- Durchläuft die Timer-Optionen (siehe Seite 21).



Display-Sperrtaste

- Verhindert, dass die gewählten Einstellungen beispielsweise von Kindern oder Haustieren geändert werden (siehe Seite 21).



Filteranzeige

- Leuchtet auf, wenn der Filter überprüft werden soll (siehe Seite 24).



Taste zum Ausschalten des Displays

- Schaltet das Display aus.
- Berühren Sie eine beliebige Taste (außer ) , um die Anzeige wieder einzuschalten.

ERSTE SCHRITTE

1. Stellen Sie den Luftreiniger auf den Kopf. Drehen Sie den Filter gegen den Uhrzeigersinn und entfernen Sie ihn. [\[Abbildung 1.1\]](#)
2. Nehmen Sie den Filter aus der Kunststoffverpackung und setzen Sie ihn wieder in den Luftreiniger ein. Dabei muss der Griff nach oben zeigen. [\[Abbildung 1.2\]](#)



Abbildung 1.1



Abbildung 1.2

ERSTE SCHRITTE (FORTS.)

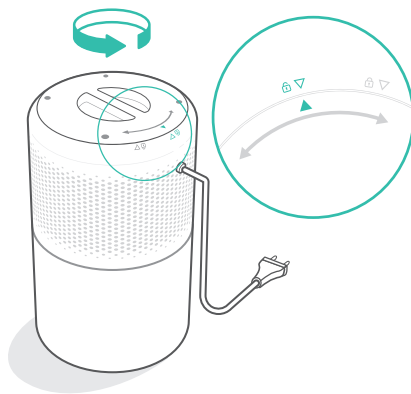
3. Setzen Sie die Filterabdeckung wieder auf und drehen Sie sie im Uhrzeigersinn, um sie festzustellen. *[Abbildung 1.3]*
4. Stellen Sie den Luftreiniger mit der Anzeige nach oben auf eine flache, stabile Oberfläche. Stellen Sie sicher, dass rund um den Luftreiniger ein Abstand von mindestens 38 cm / 15 Zoll Platz vorhanden ist. Halten Sie den Luftreiniger von allem fern, was den Luftstrom blockieren könnte, wie z. B. Vorhänge. *[Abbildung 1.4]*

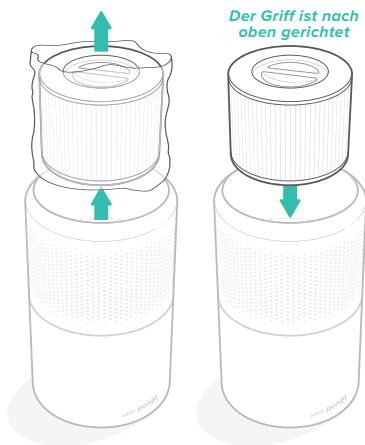

Abbildung 1.3



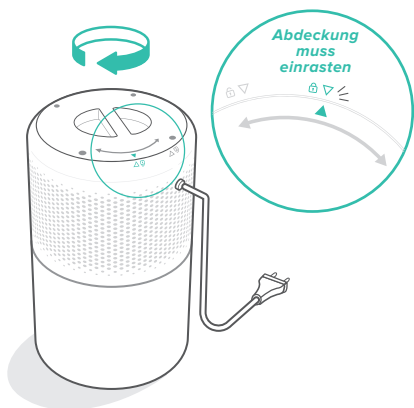

Abbildung 1.4

DER GEBRAUCH DES LUFTREINIGERS

1. Schließen Sie den Luftreiniger an und berühren Sie , um ihn einzuschalten. Der Lüfter startet auf Stufe I. *[Abbildung 2.1]*
2. Berühren Sie , um zwischen den Lüfterstufen I, II und III zu wechseln.

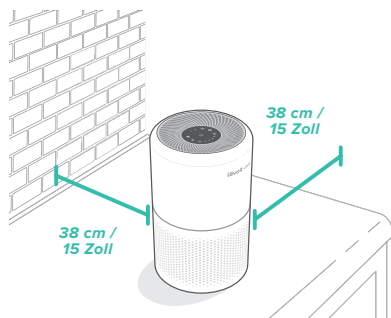
Hinweis:

- Da die Anzeigen keine Tasten sind, können sie nicht zum Ändern der Lüftergeschwindigkeit verwendet werden.
 - Die Lüftergeschwindigkeitsanzeigen leuchten auf, wenn sie aktiviert sind.
 - Lüftergeschwindigkeit III ist zwar am lautesten, reinigt die Luft aber auch in der kürzesten Zeit.
 - Lassen Sie den Luftreiniger 15–20 Minuten mit hoher Geschwindigkeit (Stufe III) laufen, bevor Sie auf eine geringere Stufe herunterschalten, um optimale Ergebnisse zu erzielen oder ein bestimmtes Problem der Luftqualität, wie z. B. Rauch, zu beheben.
 - Für eine effektive Reinigung der Luft lassen Sie Fenster und Türen geschlossen, wenn der Luftreiniger in Betrieb ist.
3. Berühren Sie , um den Luftreiniger auszuschalten.



Abbildung 2.1

DER GEBRAUCH DES LUFTREINIGERS (FORTS.)

Speicherfunktion

Wenn der Luftreiniger an die Stromversorgung angeschlossen ist, behält er die zuletzt eingestellte Lüftergeschwindigkeit bei.

Hinweis: Der Luftreiniger speichert keine Timer- oder Schlafmodus-Einstellungen.

Schlafmodus

Im Schlafmodus wird die niedrigste Lüftergeschwindigkeit verwendet, sodass das Gerät leise arbeitet.

Berühren Sie , um den Schlafmodus ein- oder auszuschalten.

Hinweis:

- Im Schlafmodus erscheinen alle Anzeigen mit halber Helligkeit.
- Über  wird der Ruhezustand beendet.

Display-Sperre

Das Sperren des Displays verhindert das versehentliche Ändern der Einstellungen, beispielsweise durch Kinder oder Haustiere. Die Tasten reagieren nicht auf Berührungen.

1. Halten Sie  drei Sekunden lang gedrückt, um das Display zu blockieren oder eine Sperre aufzuheben.

Hinweis: Sie können das Display nach wie vor ein- und ausschalten, selbst wenn es gesperrt ist.

Timer

Sie können einen Timer auf 2, 4, 8 oder 12 Stunden einstellen.

1. Berühren Sie mehrmals , um eine Zeit auszuwählen. Der Timer startet dann automatisch.

Hinweis:

- Da die Anzeigen nicht als Tasten fungieren, können sie nicht zum Einstellen der Dauer verwendet werden.
 - Die Timer-Anzeigen leuchten blau auf, wenn sie aktiviert sind.
2. Nach Ablauf des Timers schaltet sich der Luftreiniger aus.
 3. Zum Stoppen eines Timers berühren Sie , bis alle Timer-Anzeigen erloschen sind.

Hinweis:

- Sie können die Lüftergeschwindigkeit bei eingeschaltetem Timer jederzeit ändern.
- Der Timer startet neu, wenn die Zeit geändert wird.

DER TIERHAAR-FILTER

Im Luftreiniger wird die Luft mit einem dreistufigen Filtrationssystem gereinigt, das speziell auf das Ausfiltern von Tierhaaren und -gerüchen ausgerichtet ist.

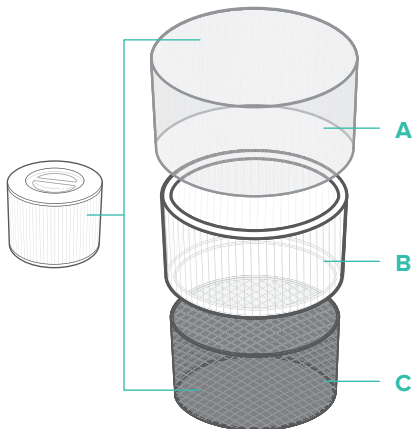

A. Feiner Vorfilter aus Vliesstoff

- Fängt große Partikel wie Staub, Flusen, Fasern, menschliche und Tierhaare sowie Hautschuppen ein.
- Erhöht die Lebensdauer des Filters.

B. True HEPA Filter

- Entfernt mindestens 99,97 % der Schwebeteilchen mit einem Durchmesser von 0,3 Mikrometern (μm).
- Filtert kleine Partikel wie Schimmelsporen, winzige Staubpartikel, Rauchpartikel und Allergene wie Pollen, Staubmilben und Hautschuppen.

C. Hochwirksamer speziell entwickelter Aktivkohlefilter

- Unerwünschte Gerüche und Dämpfe werden von diesem Filter physikalisch absorbiert.
- Mithilfe der ARC-Formel maßgefertigt, um Koch- und Haustiergerüche zu zersetzen und deren Freisetzung zu verhindern. Diese Formel verlängert auch die Lebensdauer des Filters.

Clean Air Delivery Rate, Wirkungsgrad

Der Clean Air Delivery Rate (CADR) misst die Effizienz eines Luftreinigers durch Anzeigen des Reingluftvolumens, das ein Luftreiniger pro Minute erzeugt. Dies wird anhand des Abzugs von Staub, Pollen und Rauch bemessen, den drei geläufigsten Innenraumluftverunreinigungen. Je höher der CADR, desto mehr Partikel entfernt der Luftreiniger und desto größer ist der Raum, den er reinigen kann. Der Wirkungsgrad wird bei der höchsten Geschwindigkeit des Luftreinigers gemessen.

Luftwechsel pro Stunde

Die Luftwechselrate gibt an, wie oft der Luftreiniger die Luft in einem Raum innerhalb einer Stunde reinigen (oder „wechseln“) kann. Die Luftwechselrate wird für die empfohlene Raumgröße mit einer Deckenhöhe von 2,4 m / 8 Fuß berechnet. In kleineren Räumen erhöht sich die Luftwechselrate pro Stunde. Der Core P350 hat eine Luftwechselrate pro Stunde von 5, d. h. bei maximaler Geschwindigkeit kann er die Luft fünfmal wechseln. Dieser Luftreiniger ist für einen Einsatz in einem einzelnen, bis zu 40 m² / 431 ft² großen, geschlossenen Raum bestimmt.

Hinweis: Für eine effektive Reinigung der Luft lassen Sie Fenster und Türen geschlossen, wenn der Luftreiniger in Betrieb ist.

DER TIERHAAR-FILTER (FORTS.)

Luftfeuchtigkeit

Feuchtigkeit kann den Filter beschädigen. Dieser Luftreiniger sollte nur in einer Umgebung mit einer Luftfeuchtigkeit unter 85 % RH verwendet werden. Wenn Sie den Luftreiniger in Umgebungen mit überaus hoher Luftfeuchtigkeit verwenden, wird die Oberfläche des Filters schimmelig.

Hinweis: Durch Wasser oder Feuchtigkeit kann sich Schimmel bilden. Luftreiniger können kein bestehendes Schimmelproblem beseitigen, sondern lediglich Schimmelsporen entfernen und Gerüche reduzieren.

Ätherische Öle



Geben Sie **keine** ätherischen Öle in den Luftreiniger oder Filter. Das Öl würde den Filter beschädigen und im Laufe der Zeit einen unangenehmen Geruch abgeben. Verwenden Sie **keine** Öl-Diffuser in der Nähe des Luftreinigers.

PFLEGE UND WARTUNG

Reinigung des Luftreinigers

- Trennen Sie den Luftreiniger vor der Reinigung von der Stromversorgung.
- Wischen Sie den Luftreiniger außen mit einem weichen, trockenen Tuch ab. Wischen Sie das Gehäuse ggf. mit einem feuchten Tuch ab und trocknen Sie es dann sofort mit einem trockenen Tuch.
- Reinigen Sie das Innere des Luftreinigers mit einem Staubsaugerschlauch.
- Verwenden Sie **keine** aggressiven Chemikalien oder entzündlichen Reinigungsmittel zur Reinigung.

Filteranzeige

 leuchtet auf, um Sie an die Prüfung des Filters zu erinnern. Je nachdem, wie häufig Sie Ihren Luftreiniger verwenden, sollte die Anzeige nach sechs bis acht Monaten aufleuchten. Möglicherweise müssen Sie den Filter noch nicht auswechseln, wenn  aufleuchtet, aber Sie sollten ihn dennoch kontrollieren.

PFLEGE UND WARTUNG (FORTS.)

Filteranzeige

☹️ leuchtet auf, um Sie an die Prüfung des Filters zu erinnern. Je nachdem, wie häufig Sie Ihren Luftreiniger verwenden, sollte die Anzeige nach sechs bis acht Monaten aufleuchten. Möglicherweise müssen Sie den Filter noch nicht auswechseln, wenn ☹️ aufleuchtet, aber Sie sollten ihn dennoch kontrollieren.

Reinigung des Filters

Der äußere Vorfilter sollte alle 2-4 Wochen gereinigt werden, um seine Effizienz zu erhöhen und die Lebensdauer des Filters zu verlängern. Reinigen Sie den Vorfilter mit einer weichen Bürste oder einem Staubsaugerschlauch, um ihn von Haaren, Staub und großen Partikeln zu befreien.

[Abbildung 3.1] Reinigen Sie den Filter **nicht** mit Wasser oder anderen Flüssigkeiten.

Zurücksetzen der Filteranzeige

Setzen Sie die Filteranzeige zurück, wenn:

- A. ☹️ aufleuchtet.
 1. Ersetzen Sie den Filter.
 2. Schalten Sie den Luftreiniger ein.
 3. Halten Sie ☹️ drei Sekunden lang gedrückt.
 4. Nach erfolgreichem Zurücksetzen erlischt ☹️.
- B. Der Luftfilter wurde vor Aufleuchten von ☹️ ausgetauscht.
 3. Halten Sie ☹️ drei Sekunden lang gedrückt. ☹️ leuchtet auf.
 4. Halten Sie ☹️ erneut drei Sekunden lang gedrückt.
 5. Nach erfolgreichem Zurücksetzen erlischt ☹️.





Abbildung 3.1

Filter	Reinigen	Reinigungsanleitung	Ersetzen
Vorfilter	Alle 2–4 Wochen	Verwenden Sie eine weiche Bürste oder einen Staubsaugerschlauch <i>[Abbildung 3.1]</i>	6–8 Monate
True HEPA & Aktivkohlefilter	Nicht reinigen		

PFLEGE UND WARTUNG (FORTS.)

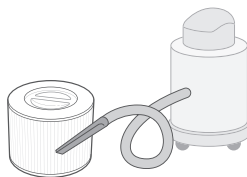
Wann muss der Filter ausgewechselt werden?

Der Filter sollte alle 6–8 Monate ausgewechselt werden. Je nachdem, wie häufig Sie Ihren Luftreiniger benutzen, muss der Filter früher oder später ausgewechselt werden. Selbst wenn  nicht aufleuchtet, muss der Filter häufiger ausgewechselt werden, wenn der Luftreiniger in einem relativ stark verschmutzten Umfeld eingesetzt wird.

Wenn Sie Folgendes bemerken, muss der Filter möglicherweise ersetzt werden:

- Laute Betriebsgeräusche, wenn der Luftreiniger eingeschaltet ist
- Verminderter Luftstrom
- Ungewöhnliche Gerüche
- Ein sichtbar verschmutzter Filter

Hinweis:

- Denken Sie daran,  nach dem Auswechseln des Filters zurückzusetzen.

Nutzen Sie **ausschließlich** offizielle Levoit-Filter, damit Ihr Luftreiniger leistungsfähig bleibt. Ersatzfilter können Sie kaufen, indem Sie den QR-Code einscannen oder auf Amazon nach **B089T1SBMQ** suchen.



Auswechseln des Filters

1. Trennen Sie den Luftreiniger von der Stromversorgung. Drehen Sie den Luftreiniger um und nehmen Sie die Filterabdeckung ab (siehe **Erste Schritte**, Seite 19).
2. Entfernen Sie den alten Filter.
3. Entfernen Sie Reststaub oder -haare mit einem Staubsaugerschlauch aus dem Inneren des Luftreinigers. Reinigen Sie den Luftreiniger **nicht** mit Wasser oder Flüssigkeiten. *[Abbildung 3.2]*
4. Packen Sie den neuen Luftfilter aus und setzen Sie ihn in das Gehäuse ein (siehe **Erste Schritte**, Seite 19).
5. Bringen Sie die Abdeckung wieder an. Schließen Sie den Luftreiniger an die Stromversorgung an.
6. Setzen Sie die Filteranzeige zurück (siehe Seite 24).





Abbildung 3.2

Lagerung

Wenn Sie den Luftreiniger über einen längeren Zeitraum nicht verwenden, bewahren Sie ihn und den Filter in der Kunststoffverpackung an einem trockenen Ort auf, um Feuchtigkeitsschäden zu vermeiden.

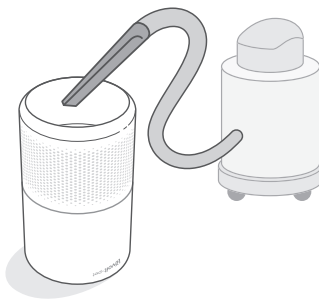
PROBLEMLÖSUNG

Problem	Mögliche Abhilfe
Der Luftreiniger lässt sich nicht einschalten und reagiert nicht auf Tastendruck.	Schließen Sie den Luftreiniger an die Stromversorgung an.
	Prüfen Sie, ob das Stromkabel beschädigt ist. Verwenden Sie den Luftreiniger in diesem Fall nicht und verständigen Sie den Kundendienst (siehe Seite 28).
	Schließen Sie den Luftreiniger an eine andere Steckdose an.
	Der Luftreiniger funktioniert nicht ordnungsgemäß. Wenden Sie sich an unseren Kundendienst (siehe Seite 28).
Der Luftstrom ist beträchtlich reduziert.	Prüfen Sie, ob der Filter aus der Verpackung genommen und korrekt eingesetzt wurde (siehe Seite 19).
	Berühren Sie  , um die Lüftergeschwindigkeit zu erhöhen.
	Stellen Sie sicher, dass rund um den Luftreiniger ein Abstand von 38 cm / 15 Zoll vorhanden ist.
	Der Vorfilter wird eventuell durch große Partikel wie Haare oder Flusen blockiert, die den Luftstrom behindern. Reinigen Sie den Vorfilter (siehe Seite 24).
	Ersetzen Sie den Filter (siehe Seite 25).
Der Luftreiniger gibt ein ungewöhnliches Geräusch von sich, wenn der Lüfter läuft.	Stellen Sie sicher, dass der Filter korrekt eingesetzt und die Kunststoffverpackung entfernt wurde (siehe Seite 19).
	Stellen Sie sicher, dass der Luftreiniger beim Betrieb auf einer festen, flachen und ebenen Oberfläche steht.
	Ersetzen Sie den Filter (siehe Seite 25).
	Der Luftreiniger ist möglicherweise beschädigt oder im Gerät befindet sich ein Fremdkörper. Schalten Sie den Luftreiniger aus und verständigen Sie den Kundendienst (siehe Seite 28). Versuchen Sie nicht , den Luftreiniger selbst zu reparieren.
Der Luftreiniger gibt merkwürdige Gerüche ab.	Reinigen Sie den Filter oder wechseln Sie ihn ggf. aus.
	Wenden Sie sich an den Kundendienst (siehe Seite 28).
	Verwenden Sie Ihren Luftreiniger nicht in Umgebungen mit hoher Luftfeuchtigkeit oder während des Zerstäubens ätherischer Öle.

PROBLEMLÖSUNG (FORTS.)

Problem	Mögliche Abhilfe
Die Luft wird nicht ausreichend gereinigt.	Berühren Sie  , um die Lüftergeschwindigkeit zu erhöhen.
	Achten Sie darauf, dass der Luftreiniger nicht seitlich oder oben blockiert wird (Ein- und Auslass).
	Prüfen Sie, ob der Filter aus der Verpackung genommen und korrekt eingesetzt wurde (siehe Seite 19).
	Schließen Sie während der Verwendung des Luftreinigers Fenster und Türen.
	Der Raum darf höchstens 40 m ² / 431 ft ² groß sein. In größeren Räumen ist der Luftreiniger eventuell weniger effektiv.
	Ersetzen Sie den Filter (siehe Seite 25).
 leuchtet trotz Auswechslens des Filters weiter auf.	Setzen Sie die Filteranzeige zurück (siehe Seite 24).
 hat acht Monate nicht aufgeleuchtet.	 soll Sie daran erinnern, den Filter zu prüfen, und leuchtet abhängig davon auf, wie lange der Luftreiniger in Gebrauch war (siehe Seite 24). Wenn Sie Ihren Luftreiniger selten verwenden, dauert es länger, bis  aufgeleuchtet.
 leuchtet bereits vor Ablauf von sechs Monaten auf.	 soll Sie daran erinnern, den Filter zu prüfen, und leuchtet abhängig davon auf, wie lange der Luftreiniger in Gebrauch war (siehe Seite 24). Wenn Sie Ihren Luftreiniger häufig verwenden, leuchtet  schneller auf.

Sollte ein Problem auftreten, das hier nicht aufgeführt ist, kontaktieren Sie bitte den **Kundendienst** (siehe Seite 28).

GARANTIE

Geschäftsbedingungen

Die Produkte von Arovast Corporation werden fachkundig aus hochwertigen Werkstoffen gefertigt. Arovast Corporation übernimmt die Garantie für Material- und Herstellungsfehler ab dem Kaufdatum für einen Zeitraum von zwei Jahren. Die Garantiefrist ist von Produkt zu Produkt unterschiedlich.

Bei Fragen oder Problemen mit Ihrem neuen Produkt hilft Ihnen unser Kundendienst gerne weiter.

KUNDENDIENST

Arovast Corporation

1202 N. Miller St., Suite A
Anaheim, CA 92806
USA

E-Mail: support.eu@levoit.com

*Bitte halten Sie Ihre Rechnungs- und Bestellnummer für das Gespräch mit unserem Kundendienst bereit.

Français

Notice d'utilisation

Purificateur d'air pour animaux True HEPA

Modèle : Core P350

Contenu de l'emballage

- 1 purificateur d'air pour animaux True HEPA
- 1 filtre True HEPA à 3 étapes spécial allergies aux animaux (préinstallé)
- 1 notice d'utilisation
- 1 guide de démarrage rapide

Caractéristiques techniques

Alimentation électrique	220 à 240 V c.a., 50 Hz
Puissance nominale	33 W
Portée effective	40 m ² (431 pi ²)
CADR	187 m ³ /h
Conditions de fonctionnement	Température : -10 à 40°C (14 à 104°F)
	Humidité : < 85 % d'humidité relative
Niveau de bruit	24 à 48 dB
Consommation en veille	< 0,8 W
Dimensions	22 x 22 x 36 cm (8,7 x 8,7 x 14,2 po)
Poids	3,4 kg (7,5 lb)

CONSIGNES DE SÉCURITÉ

Pour réduire les risques d'incendie, d'électrocution ou éviter d'autres blessures, suivez toutes les instructions et consignes de sécurité.

Consignes générales de sécurité

- Utilisez **uniquement** le purificateur conformément aux instructions fournies dans cette notice.
- **N'utilisez pas** l'appareil avant d'avoir retiré l'emballage en plastique du filtre. Le purificateur ne filtrera pas l'air, et pourrait surchauffer et présenter un risque d'incendie.
- **N'utilisez pas** le purificateur d'air à l'extérieur.
- Éloignez le purificateur de tout point d'eau ou de toute zone humide ou mouillée. **Ne le placez jamais** dans de l'eau ou d'autres liquides.
- **N'utilisez pas** l'appareil dans des zones excessivement humides.
- Tenez le purificateur d'air éloigné de sources de chaleur.
- **N'utilisez pas** l'appareil en présence de gaz, vapeurs, poussières métalliques, produits aérosols (sprays) ou d'émanations industrielles.
- Restez à 1,5 m (5 pi) de l'endroit où de l'oxygène est administré.
- Surveillez les enfants lorsqu'ils sont à proximité du purificateur d'air.
- **Ne placez rien** dans un orifice du purificateur d'air.
- **Ne vous asseyez pas** sur le purificateur d'air et ne placez pas d'objets lourds dessus.
- Veillez à ce que l'intérieur du purificateur d'air reste sec. Pour éviter l'accumulation d'humidité, évitez de le placer dans des pièces soumises à des changements de température importants ou sous des climatiseurs.
- Débranchez **toujours** le purificateur d'air avant de procéder à l'entretien (pour remplacer le filtre par exemple).
- **N'utilisez pas** le purificateur d'air s'il est endommagé ou s'il ne fonctionne pas correctement, ou encore, si le cordon d'alimentation ou la prise sont endommagés. **N'essayez pas** de le réparer vous-même. Contactez le **service client** (voir page 42).
- **AVERTISSEMENT : n'utilisez pas** ce purificateur d'air avec des commandes de vitesse à semi-conducteurs (comme un variateur).
- Non adapté à un usage commercial. Pour un usage domestique **seulement**.

CONSIGNES DE SÉCURITÉ (SUITE)

Fiche et cordon d'alimentation

- Laissez le purificateur d'air à proximité de la prise où il est branché.
- **Ne placez jamais** le cordon d'alimentation à proximité d'une source de chaleur.
- **Ne couvrez pas** le cordon d'alimentation avec un tapis, de la moquette ou tout autre couvre-sol. **Ne placez pas** le cordon d'alimentation sous un meuble ou des appareils.
- Éloignez le cordon d'alimentation des lieux de passages fréquents. Placez le cordon d'alimentation à un endroit où personne ne risque de trébucher dessus.

INSTRUCTIONS À LIRE ET À CONSERVER

PRISE EN MAIN DE VOTRE PURIFICATEUR D'AIR

- A. Témoins de vitesse du ventilateur
- B. Touche de sélection de la vitesse du ventilateur
- C. Témoin/touche du mode veille
- D. Touche de la minuterie
- E. Témoins de la minuterie
- F. Touche marche/arrêt
- G. Touche de verrouillage animaux
- H. Témoin de vérification des filtres
- I. Touche arrêt de l'écran
- J. Sortie d'air
- K. Boîtier
- L. Entrée d'air
- M. Coussinets antidérapants
- N. Cache du filtre
- O. Filtre True HEPA à 3 étapes spécial allergies aux animaux

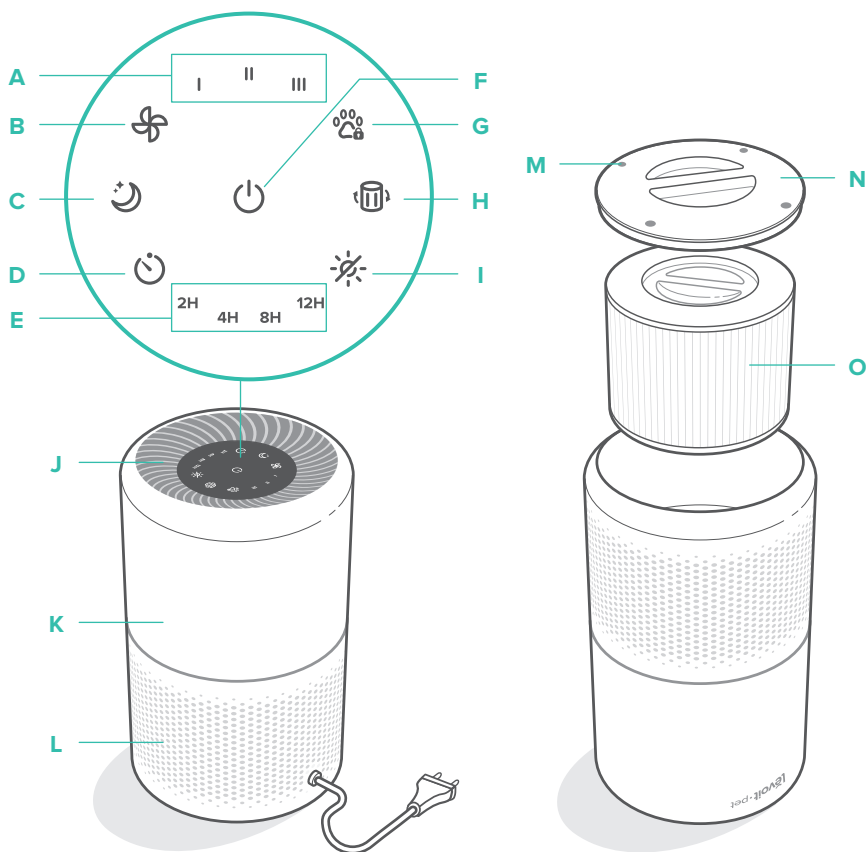

Arrière

Avant, vue renversée

COMMANDES



Touche marche/arrêt

- Pour allumer ou éteindre le purificateur d'air.



Touche de sélection de la vitesse du ventilateur

- Pour faire défiler les vitesses du ventilateur : I (faible), II (moyenne) et III (élevée).



Touche du mode veille

- Pour activer/désactiver le mode veille (voir page 35).



Touche de la minuterie

- Pour faire défiler les options de minuterie (voir page 35).



Touche de verrouillage animaux

- Empêche les paramètres actuels d'être modifiés par les enfants ou les animaux (voir page 35).



Témoin de vérification des filtres

- S'allume lorsque le filtre doit être contrôlé (voir page 37).



Touche arrêt de l'écran

- Pour éteindre l'écran.
- Appuyez sur n'importe quelle touche (sauf ) pour rallumer l'écran.

PRISE EN MAIN

1. Retournez le purificateur d'air. Dévissez le cache du filtre dans le sens antihoraire pour l'ôter. *[Figure 1.1]*
2. Retirez le filtre de son emballage en plastique, puis replacez-le dans le purificateur d'air avec la poignée orientée vers le haut. *[Figure 1.2]*

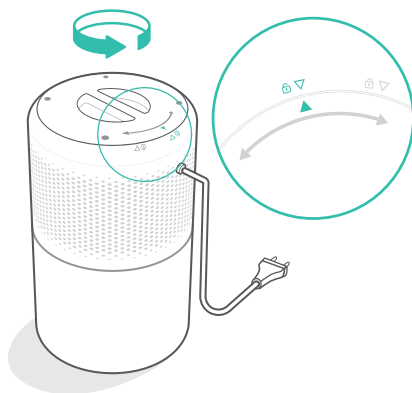

Figure 1.1

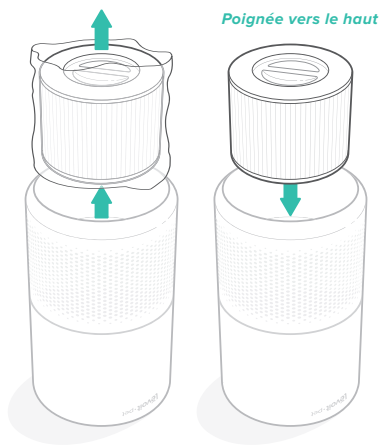

Figure 1.2

PRISE EN MAIN (SUITE)

- Remettez en place le cache du filtre et vissez-le dans le sens horaire pour le verrouiller. *[Figure 1.3]*
- Placez le purificateur sur une surface plane et stable avec l'écran orienté vers le haut. Assurez-vous qu'il y a au moins 38 cm (15 po) d'espace de chaque côté du purificateur. Éloignez l'appareil de tout ce qui pourrait bloquer le flux d'air, comme des rideaux. *[Figure 1.4]*



Figure 1.3

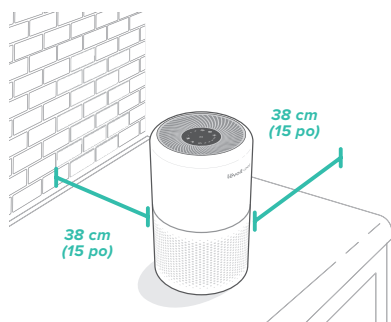





Figure 1.4

UTILISATION DU D'AIR PURIFICATEUR

- Branchez l'appareil et appuyez sur  pour allumer le purificateur d'air. Le ventilateur démarre à la vitesse I. *[Figure 2.1]*
- Vous pouvez également appuyer sur  pour faire passer la vitesse du ventilateur de I à II, puis III.

Remarque :

- Les témoins ne sont pas des touches et ne peuvent pas être utilisés pour modifier la vitesse du ventilateur.
 - Les témoins de vitesse du ventilateur s'allument quand une vitesse est activée.
 - La vitesse du ventilateur III émet le plus de bruit, mais purifie l'air le plus rapidement.
 - Pour une performance optimale ou régler un problème spécifique à la qualité de l'air, comme l'apparition de fumée, faites fonctionner le purificateur d'air à vitesse élevée (niveau III) pendant 15 à 20 minutes avant de le régler sur une vitesse plus faible.
 - Pour une purification efficace de l'air, gardez les portes et fenêtres fermées lorsque le purificateur est en marche.
- Appuyez sur  pour éteindre le purificateur d'air.

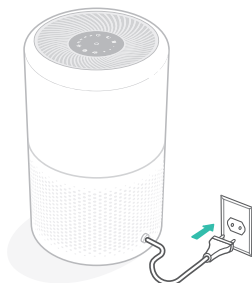

Figure 2.1

UTILISATION DU PURIFICATEUR (SUITE)

Fonction Mémoire

Lorsque le purificateur d'air est branché, il enregistre le dernier réglage de la vitesse du ventilateur.

Remarque : le purificateur d'air ne mémorise pas les minuteries ou le mode veille.

Mode veille

Le mode veille fonctionne silencieusement en utilisant la vitesse de ventilateur la plus faible.

Appuyez sur  pour activer/désactiver le mode veille.

Remarque :

- Tous les témoins réduisent leur luminosité de moitié lorsque le mode veille est activé.
- Appuyez sur  pour quitter le mode veille.

Verrouillage animaux

Le verrouillage de l'écran empêche toute modification accidentelle des paramètres par les enfants ou les animaux par exemple. Les touches ne répondent pas à la pression.

1. Maintenez la touche  enfoncée pendant 3 secondes pour verrouiller/déverrouiller l'écran.

Remarque : vous pouvez allumer et éteindre l'écran même lorsqu'il est verrouillé.

Minuterie

Vous pouvez régler la minuterie sur 2, 4, 8 ou 12 heures.

1. Appuyez plusieurs fois sur  pour régler la minuterie. La minuterie démarre automatiquement.

Remarque :

- Les témoins ne sont pas des boutons et ne peuvent pas être utilisés pour définir la minuterie.
 - Les témoins de la minuterie s'allument en bleu quand celle-ci est activée.
2. Le purificateur d'air s'éteint automatiquement une fois la durée de la minuterie écoulée.
 3. Pour annuler la minuterie, appuyez sur  jusqu'à ce que tous les voyants de la minuterie s'éteignent.

Remarque :

- Vous pouvez modifier la vitesse du ventilateur à tout moment lorsque la minuterie est activée.
- La minuterie redémarrera si sa durée est modifiée.

À PROPOS DU FILTRE SPÉCIAL ALLERGIES AUX ANIMAUX

Le purificateur d'air utilise un système de filtration en 3 étapes pour purifier l'air, spécialement conçu pour les odeurs et les allergies aux animaux.

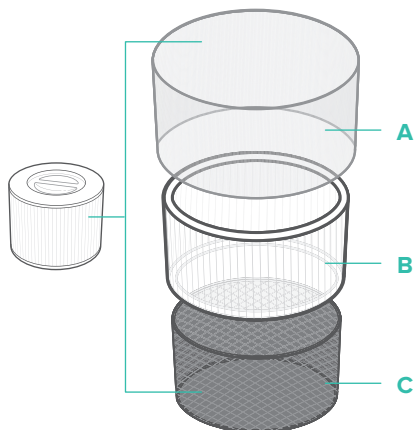

A. Préfiltre fin en tissu non tissé

- Capture les grosses particules comme la poussière, les peluches, les fibres, les cheveux, les poils et les squames d'animaux domestiques.
- Maximise la durée de vie du filtre.

B. Filtre True HEPA

- Élimine au moins 99,97 % des particules aéroportées d'un diamètre de 0,3 micromètre (μm).
- Filtre les particules fines comme les spores de moisissures, les particules de poussière minuscules, la fumée, les allergènes tels que le pollen, les acariens et les squames d'animaux.

C. Filtre sur mesure à charbon actif haute efficacité

- Absorbe physiquement les odeurs indésirables et les vapeurs.
- Spécialement conçu avec la formule ARC pour décomposer et neutraliser les odeurs de cuisson et d'animaux domestiques. Cette formule prolonge également la durée de vie du filtre.

Taux de distribution d'air pur

Le taux de distribution d'air pur (CADR) mesure l'efficacité d'un purificateur d'air en indiquant le volume d'air pur produit par minute. Ce taux est basé sur l'élimination de la poussière, du pollen et de la fumée, les 3 polluants de l'air les plus courants en intérieur. Plus la valeur du CADR est élevée, plus le purificateur d'air élimine de particules et plus la surface qu'il peut traiter est importante. Ce taux est mesuré à la vitesse la plus élevée du purificateur d'air.

Renouvellement de l'air par heure

Le taux de renouvellement de l'air correspond au nombre de fois que tout l'air d'une pièce peut être purifié (ou « renouvelé ») par le purificateur d'air en l'espace d'une heure. Le nombre de renouvellements de l'air par heure est calculé en se basant sur la superficie de pièce recommandée, avec une hauteur sous plafond supposée de 2,4 m (8 pi). Pour les pièces plus petites, le nombre de renouvellements de l'air par heure sera plus élevé. Le Core P350 assure 5 renouvellements de l'air par heure, ce qui signifie qu'il peut purifier 5 fois l'air d'une pièce à la vitesse maximale. Ce purificateur convient à une utilisation dans une seule pièce fermée d'une superficie maximale de 40 m² (431 pi²).

Remarque : pour une purification efficace de l'air, gardez les portes et fenêtres fermées lorsque le purificateur est en marche.

À PROPOS DU FILTRE SPÉCIAL ALLERGIES AUX ANIMAUX (SUITE)

Humidité

L'humidité peut endommager le filtre. Le purificateur d'air doit être utilisé dans un environnement dont le taux d'humidité relative est inférieur à 85 %. Utiliser le purificateur d'air dans des environnements excessivement humides risque de provoquer la moisissure de la surface du filtre.

Remarque : l'eau ou l'humidité favorisent le développement de moisissures. Les purificateurs d'air ne peuvent pas résoudre un problème de moisissure existant, ils peuvent uniquement éliminer les spores de moisissure et réduire les odeurs.

Huiles essentielles



N'ajoutez pas d'huiles essentielles dans le purificateur d'air ou le filtre. Les huiles endommageront le filtre, qui finira par émettre une odeur désagréable. **N'utilisez pas** de diffuseurs d'huiles près du purificateur d'air.

ENTRETIEN ET MAINTENANCE

Nettoyage du purificateur d'air

- Débranchez l'appareil avant de le nettoyer.
- Essuyez l'extérieur du purificateur d'air à l'aide d'un chiffon doux et sec. Si nécessaire, essuyez le boîtier à l'aide d'un chiffon humide, puis séchez-le immédiatement.
- Utilisez un aspirateur pour nettoyer l'intérieur du purificateur d'air.
- **N'utilisez pas** d'agents nettoyants inflammables ou chimiques abrasifs pour nettoyer l'appareil.

Témoin de vérification du filtre

 s'allume pour vous rappeler de vérifier le filtre. Selon votre fréquence d'utilisation du purificateur d'air, le témoin s'allumera dans un délai de 6 à 8 mois. Il ne sera peut-être pas nécessaire de remplacer le filtre, mais vous devez le vérifier lorsque  s'allume.

ENTRETIEN ET MAINTENANCE (SUITE)

Nettoyage du filtre

Le préfiltre externe doit être nettoyé toutes les 2 à 4 semaines pour augmenter l'efficacité et prolonger la durée de vie de votre filtre. Nettoyez le préfiltre à l'aide d'une brosse souple ou du tuyau de votre aspirateur pour éliminer la poussière, les cheveux et autres grosses particules.

[Figure 3.1] Ne nettoyez pas le filtre à l'eau ou avec d'autres liquides.

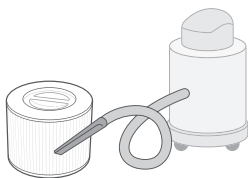









Figure 3.1

Réinitialisation du témoin de vérification du filtre

Réinitialisez le témoin de vérification du filtre lorsque :

- A.  s'allume.
 1. Remplacez le filtre.
 2. Allumez le purificateur d'air.
 3. Appuyez sur la touche  et maintenez-la enfoncée pendant 3 secondes.
 4.  s'éteindra une fois la réinitialisation effectuée.
- B. Le filtre à air a été changé avant que  ne s'allume.
 3. Appuyez sur la touche  et maintenez-la enfoncée pendant 3 secondes. Cela permettra d'activer .
 4. Appuyez à nouveau sur la touche  et maintenez-la enfoncée pendant 3 secondes.
 5.  s'éteindra une fois la réinitialisation effectuée.

Filtre	Quand le nettoyer	Comment le nettoyer	Quand le remplacer
Préfiltre	Toutes les 2 à 4 semaines	Utilisez une brosse douce ou un tuyau d'aspirateur <i>[Figure 3.1]</i>	Tous les 6 à 8 mois
Filtre True HEPA et à charbon actif	Ne pas nettoyer		

ENTRETIEN ET MAINTENANCE (SUITE)

Quand remplacer le filtre ?

Le filtre doit être remplacé tous les 6 à 8 mois. Il est possible que le filtre doive être remplacé plus tôt ou plus tard, en fonction de la fréquence d'utilisation de votre purificateur d'air. En cas d'utilisation du purificateur d'air dans un environnement relativement pollué, il pourra être nécessaire de remplacer le filtre plus souvent, même lorsque  est éteint.

Vous devrez peut-être remplacer votre filtre dans les cas suivants :

- Bruit plus prononcé lorsque le purificateur d'air fonctionne
- Réduction du flux d'air
- Odeurs inhabituelles
- Filtre visiblement obstrué

Remarque :

- N'oubliez pas de réinitialiser  après avoir remplacé le filtre.

Pour préserver les performances de votre purificateur d'air, utilisez **uniquement** les filtres de la marque Levoit. Pour acheter des filtres de rechange, scannez le code QR ou rendez-vous sur Amazon et cherchez la référence **B089T1SBMQ**.



Remplacement du filtre

1. Débranchez le purificateur d'air. Retournez le purificateur d'air, puis retirez le cache du filtre et son bouchon (voir **Prise en main**, page 33).
2. Retirez le filtre usagé.
3. Retirez la poussière ou les cheveux restants à l'intérieur du purificateur à l'aide du tuyau de votre aspirateur. **N'utilisez pas** d'eau ou autre liquide pour nettoyer le purificateur. **[Figure 3.2]**
4. Déballiez le nouveau filtre à air et placez-le dans le boîtier (voir **Prise en main**, page 33).
5. Remplacez le cache. Branchez le purificateur d'air.
6. Réinitialisez le témoin de vérification du filtre (voir page 38).

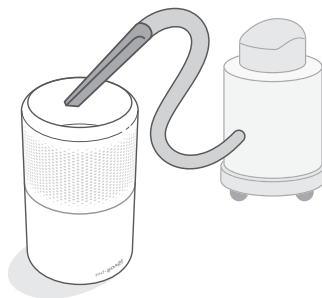



Figure 3.2









Stockage

Si vous ne comptez pas utiliser le purificateur d'air pendant une période prolongée, emballez le purificateur et le filtre dans un emballage en plastique et entreposez-les dans un endroit sec pour éviter tout dommage dû à l'humidité.

DÉPANNAGE

Problème	Solution possible
Le purificateur d'air ne s'allume pas ou les commandes des touches ne répondent pas.	Branchez le purificateur d'air.
	Vérifiez que le cordon d'alimentation n'est pas endommagé. Si c'est le cas, arrêtez d'utiliser le purificateur d'air et contactez le service client (voir page 42).
	Branchez le purificateur d'air dans une autre prise.
	Le purificateur d'air ne fonctionne pas bien. Contactez le service client (voir page 42).
Le débit d'air est significativement réduit.	Assurez-vous d'avoir retiré l'emballage du filtre et d'avoir correctement placé ce dernier (voir page 33).
	Appuyez sur  pour augmenter la vitesse du ventilateur.
	Assurez-vous qu'il y a au moins 38 cm (15 po) d'espace de chaque côté du purificateur.
	Le préfiltre est peut-être bouché par de grosses particules, comme des cheveux ou des peluches, qui bloquent le flux d'air. Nettoyez le préfiltre (voir page 38).
	Remplacez le filtre (voir page 39).
Le purificateur d'air fait un bruit anormal lorsque le ventilateur fonctionne.	Vérifiez que le filtre à air est correctement installé et qu'il a été sorti de son emballage plastique (voir page 33).
	Assurez-vous que le purificateur d'air est placé sur une surface plane, plate et dure.
	Remplacez le filtre (voir page 39).
	Il se peut que le purificateur d'air soit endommagé ou qu'un objet étranger se trouve à l'intérieur. Arrêtez d'utiliser le purificateur d'air et contactez le service client (voir page 42). N'essayez pas de réparer vous-même le purificateur d'air.
Odeur étrange provenant du purificateur.	Nettoyez le filtre ou remplacez-le si nécessaire.
	Contactez le service client (voir page 42).
	Assurez-vous de ne pas utiliser votre purificateur dans une zone très humide ou lorsque vous diffusez des huiles essentielles.

DÉPANNAGE (SUITE)

Problème	Solution possible
Mauvaise qualité de la purification d'air.	Appuyez sur  pour augmenter la vitesse du ventilateur.
	Vérifiez qu'aucun objet n'obstrue les parties latérales ou la partie supérieure du purificateur d'air (l'entrée ou la sortie).
	Assurez-vous d'avoir retiré l'emballage du filtre et d'avoir correctement placé ce dernier (voir page 33).
	Fermez les portes et les fenêtres lorsque le purificateur d'air est en marche.
	Assurez-vous que la pièce fait moins de 40 m ² (431 pi ²). Le purificateur d'air peut être moins efficace dans de plus grandes pièces.
	Remplacez le filtre (voir page 39).
 reste allumé après avoir remplacé le filtre à air.	Réinitialisez le témoin de vérification des filtres (voir page 38).
 ne s'est pas allumé au cours des 8 derniers mois.	 vous rappelle de vérifier le filtre à air et s'allume en fonction de la durée d'utilisation du purificateur d'air (voir page 37). Si vous n'utilisez pas souvent votre purificateur d'air,  mettra plus longtemps à s'allumer.
 s'est allumé avant un délai de 6 mois.	 vous rappelle de vérifier le filtre à air et s'allume en fonction de la durée d'utilisation du purificateur d'air (voir page 37). Si vous utilisez régulièrement votre purificateur d'air,  s'allumera plus tôt.

Si votre problème ne figure pas dans la liste, contactez le **service client** (voir page 42).

INFORMATIONS RELATIVES À LA GARANTIE

Conditions générales et politique

Arovast Corporation garantit la plus haute qualité des matériaux, de la main-d'œuvre et du service associés à tous ses produits, pendant deux ans à partir de la date d'achat. La durée de garantie est susceptible de varier selon la catégorie de produit.

En cas de problème ou de question concernant votre nouveau produit, n'hésitez pas à contacter notre service client.

SERVICE CLIENT

Arovast Corporation
1202 N. Miller St., Suite A
Anaheim, CA 92806
États-Unis

Adresse e-mail : support.eu@levoit.com

*Veuillez vous munir de votre facture et de votre numéro de commande avant de contacter le service client.

Contenido de la caja

- 1 purificador de aire con filtro True HEPA para alergias a mascotas
- 1 filtro para alergias a mascotas True HEPA de 3 fases (preinstalado)
- 1 manual del usuario
- 1 guía de inicio rápido

Especificaciones

Fuente de alimentación	220 a 240 VCA, 50 Hz
Potencia nominal	33 W
Alcance efectivo	40 m ² (431 ft ²)
CADR	187 m ³ /h
Condiciones de funcionamiento	Temperatura: -10°–40 °C (14°–104 °F)
	Humedad: <85 % HR
Nivel de ruido	24–48 dB
Consumo en modo de espera	< 0,8 W
Dimensiones	22 × 22 × 36 cm (8,7 × 8,7 × 14,2 in)
Peso	3,4 kg (7,5 lb)

INFORMACIÓN DE SEGURIDAD

Para reducir el riesgo de incendio, descarga eléctrica u otros daños, siga todas las instrucciones y directrices de seguridad.

Seguridad general

- Utilice el purificador de aire **exclusivamente** como se describe en este manual.
 - **No** utilice el purificador sin retirar antes el envoltorio de plástico del filtro, ya que no filtrará aire, podría sobrecalentarse y provocar un incendio.
 - **No** utilice el purificador de aire en exteriores.
 - Mantenga el purificador de aire alejado del agua y de zonas húmedas o encharcadas. **No** lo sumerja nunca en agua ni en otros líquidos.
 - **No** lo utilice en zonas excesivamente húmedas.
 - Mantenga el purificador de aire alejado de fuentes de calor.
 - **No** lo utilice en lugares donde haya gases combustibles, vapores, polvo metálico, aerosoles (espráis o pulverizadores) o humos de aceite industrial.
 - Manténgalo a 1,5 m (5 ft) de lugares donde se esté administrando oxígeno.
 - Vigile a los niños cuando estén cerca del purificador de aire.
 - **No** coloque nada sobre las rejillas del purificador de aire.
 - **No** se sienta en el purificador de aire ni coloque objetos pesados sobre él.
 - Mantenga seco el interior del purificador de aire. Para evitar la formación de
- humedad, procure no colocarlo en habitaciones con grandes cambios de temperatura o debajo de aparatos de aire acondicionado.
- Desenchufe **siempre** el purificador de aire antes de realizar cualquier mantenimiento (por ejemplo, al cambiar el filtro).
 - **No** utilice el purificador de aire si está averiado o no funciona correctamente, o si el enchufe o el cable están dañados. **No** intente repararlo usted mismo. Póngase en contacto con **Atención al Cliente** (consulte la página 55).
 - **ADVERTENCIA: No** utilice el purificador de aire con controles de velocidad de estado sólido (como un regulador de intensidad de luz).
 - No diseñado para uso comercial, sino para uso **exclusivamente** doméstico.

Cable y enchufe

- Mantenga el purificador de aire cerca de la toma a la que está enchufado.
- **Nunca** coloque el cable cerca de fuentes de calor.
- **No** tape el cable con felpudos, alfombras u objetos similares. **No** coloque el cable debajo de muebles o aparatos.
- Mantenga el cable alejado de las zonas de tránsito. Coloque el cable en un lugar donde nadie pueda tropezar con él.

LEA Y GUARDE ESTAS INSTRUCCIONES

COMPONENTES DEL PURIFICADOR DE AIRE

- A. Indicadores de velocidad del ventilador
- B. Botón de velocidad del ventilador
- C. Indicador/botón del modo de suspensión
- D. Botón del temporizador
- E. Indicadores del temporizador
- F. Botón de encendido/apagado
- G. Botón de bloqueo para mascotas
- H. Indicador de comprobación de filtros
- I. Botón de apagado de la pantalla
- J. Salida de aire
- K. Carcasa
- L. Entrada de aire
- M. Almohadilla antideslizamiento
- N. Tapa del filtro
- O. Filtro para alergias a mascotas True HEPA de 3 fases

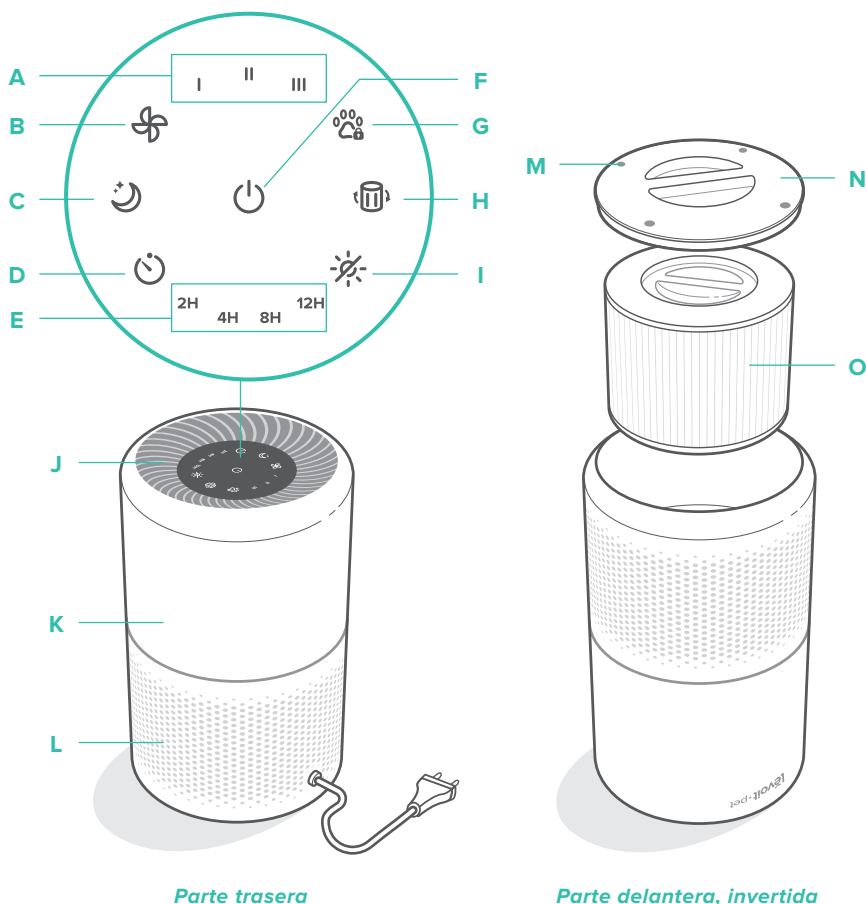

CONTROLES



Botón de encendido/apagado

- Enciende o apaga el purificador.



Botón de velocidad del ventilador

- Permite alternar entre las velocidades del ventilador: I (baja), II (media) y III (alta).



Botón del modo de suspensión

- Activa o desactiva el modo de suspensión (consulte la página 48).



Botón del temporizador

- Permite alternar entre las opciones del temporizador (consulte la página 48).



Botón de bloqueo para mascotas

- Impide que mascotas o niños modifiquen los ajustes seleccionados (consulte la página 48).



Indicador de comprobación de filtros

- Se enciende cuando es necesario cambiar el filtro de aire (consulte la página 10).



Botón de apagado de la pantalla

- Apaga la pantalla.
- Pulse cualquier botón (salvo ) para volver a encender la pantalla.

PRIMEROS PASOS

1. Dele la vuelta al purificador de aire. Gire la tapa del filtro en el sentido contrario a las agujas del reloj y retírela (*figura 1.1*).
2. Saque el filtro de su envoltorio de plástico e insértelo en el purificador con el asa mirando hacia arriba (*figura 1.2*).



Figura 1.1



Figura 1.2

PRIMEROS PASOS (CONT.)

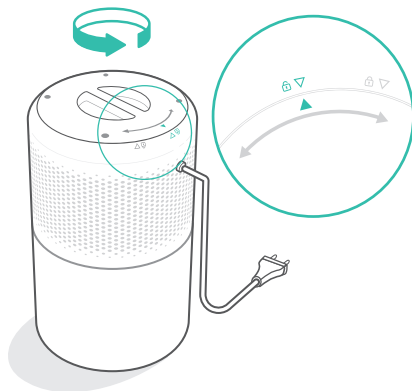
3. Vuelva a colocar la tapa del filtro y gírela en el sentido de las agujas del reloj para cerrarla (figura 1.3).
4. Coloque el purificador en una superficie lisa y estable con la pantalla hacia arriba. Deje un espacio mínimo de 38 cm (15 in) alrededor del purificador. Manténgalo alejado de cualquier objeto que pueda obstruir el flujo de aire, por ejemplo, unas cortinas (figura 1.4).

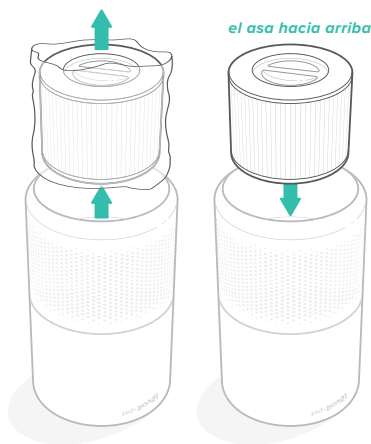

Figura 1.3





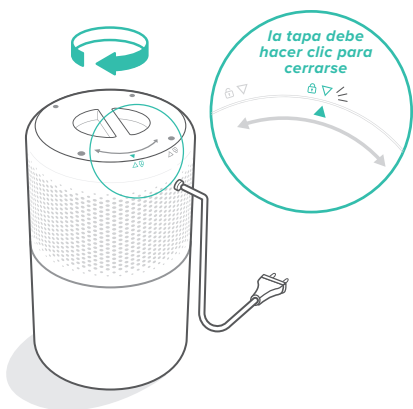

Figura 1.4

USAR EL PURIFICADOR

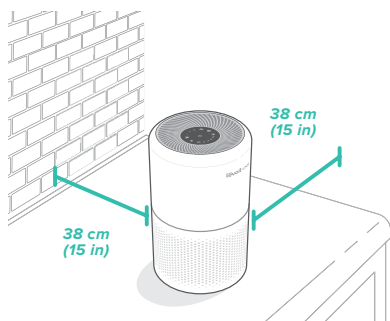
1. Enchufe el purificador y pulse  para encenderlo. El ventilador se iniciará en el nivel I (figura 2.1).
2. También puede pulsar  para cambiar la velocidad del ventilador entre I, II y III.

Nota:

- Los indicadores no son botones, por lo que no sirven para cambiar la velocidad del ventilador.
 - Los indicadores de velocidad del ventilador se encienden cuando están activos.
 - La velocidad III es la que más ruido hace, pero también la que limpia el aire más deprisa.
 - Para obtener los mejores resultados o resolver algún problema concreto con la calidad del aire, como el humo, seleccione la velocidad alta (nivel III) durante 15-20 minutos antes de pasar a una velocidad inferior.
 - Si desea limpiar el aire de manera efectiva, mantenga cerradas las puertas y ventanas mientras el purificador de aire esté funcionando.
3. Pulse  para apagar el purificador de aire.



Figura 2.1

USAR EL PURIFICADOR (CONT.)

Función de memoria

Cuando se enchufa el purificador de aire, este recuerda el último ajuste de velocidad del ventilador.

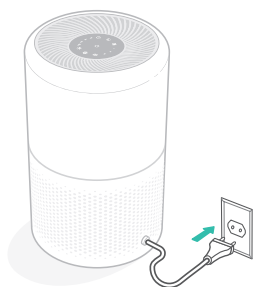
Nota: el purificador de aire no recordará los temporizadores ni el modo de suspensión.

Modo de suspensión

El modo de suspensión funciona de manera silenciosa a la menor velocidad posible del ventilador.

Pulse  para activar o desactivar el modo de suspensión.

Nota:

- Cuando el modo de suspensión está activado, los indicadores se iluminarán con un brillo de intensidad media.
- Al pulsar  se sale del modo de suspensión.

Bloqueo para mascotas

Al bloquear la pantalla, se impide que los niños o mascotas cambien los ajustes accidentalmente. Cuando se pulsen los botones, estos no realizarán ninguna acción.

1. Mantenga pulsado  durante 3 segundos para bloquear o desbloquear la pantalla.

Nota: puede encender y apagar la pantalla aunque esté bloqueada.

Temporizador

Puede configurar el temporizador para 2, 4, 8 o 12 horas.

1. Pulse  varias veces para seleccionar una hora. El temporizador se pondrá en marcha de forma automática.

Nota:

- Los indicadores no son botones, por lo que no sirven para seleccionar una hora.
 - Los indicadores del temporizador se encenderán con una luz azul cuando estén activos.
2. Cuando el temporizador termine, el purificador de aire se apagará.
 3. Para cancelar el temporizador, pulse  hasta que se apaguen todos los indicadores del temporizador.

Nota:

- Puede cambiar la velocidad del ventilador en cualquier momento con el temporizador en marcha.
- El temporizador se reiniciará si cambia la hora.

INFORMACIÓN SOBRE EL FILTRO PARA ALERGIAS A MASCOTAS

El purificador de aire utiliza un sistema de filtración de 3 fases para purificar el aire, con una personalización especial para alergias y olores de mascotas.

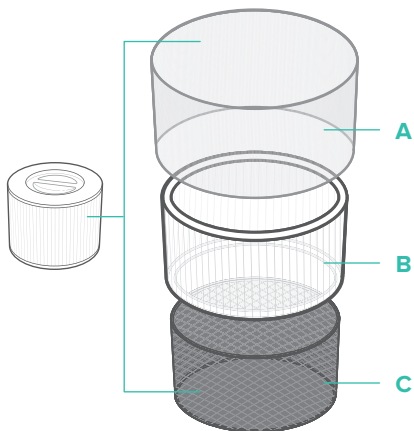

A. Prefiltro de tela fina sin tejer

- Atrapa partículas grandes como polvo, pelusas, fibras, cabello y pelo y caspa de animales domésticos.
- Maximiza la vida útil del filtro.

B. Filtro True HEPA

- Elimina al menos el 99,97 % de partículas en suspensión de 0,3 micrómetros (μm) de diámetro.
- Filtra partículas pequeñas, como esporas de moho, partículas minúsculas de polvo, partículas de humo y alérgenos, como el polen, la caspa y los ácaros.

C. Filtro de carbón activado personalizado de alta eficacia

- Adsorbe físicamente los olores no deseados y los vapores.
- Personalizado utilizando la fórmula ARC para descomponer olores de cocina y mascotas y prevenir su emisión. Esta fórmula también prolonga la vida útil del filtro.

Tasa de emisión de aire limpio

La tasa de emisión de aire limpio (CADR, por sus siglas en inglés) mide la eficiencia de un purificador de aire en función del volumen de aire limpio que genera por minuto. Esto se basa en la eliminación de polvo, polen y humo, que son los tres contaminantes de aire interior más comunes. Cuanto más alta sea la tasa CADR, más partículas eliminará el purificador de aire y mayor será el área que puede limpiar. Esta tasa se mide cuando el purificador de aire funciona a la máxima velocidad.

Renovación del aire por hora

La tasa de renovación del aire indica cuántas veces se puede purificar (o "renovar") todo el aire de una habitación en una hora. La renovación del aire por hora se calcula según el tamaño de habitación recomendado con techos de 2,4 m (8 ft). En habitaciones más pequeñas, esta tasa aumentará. La tasa de renovación del aire del purificador Core P350 es de 5, lo que indica que puede renovar el aire 5 veces a la máxima velocidad. Se recomienda utilizar este purificador en una única habitación cerrada de hasta 40 m² (431 ft²).

Nota: si desea limpiar el aire de manera efectiva, mantenga cerradas las puertas y ventanas mientras el purificador de aire esté funcionando.

INFORMACIÓN SOBRE EL FILTRO PARA ALERGIAS A MASCOTAS (CONT.)

Humedad

La humedad puede dañar el filtro. Este purificador de aire debe utilizarse en zonas con un nivel de humedad inferior al 85 % de HR. Si utiliza el purificador en zonas excesivamente húmedas, la superficie del filtro se enmohecerá.

Nota: el agua o la humedad favorecen la aparición de moho. Los purificadores de aire no pueden resolver un problema de moho ya existente, únicamente eliminan las esporas de moho y reducen los olores.

Aceites esenciales

No añada aceites esenciales al purificador ni al filtro. El aceite estropeará el filtro y, con el tiempo, desprenderá un olor desagradable.



No utilice difusores de aceite cerca del purificador.

CUIDADO Y MANTENIMIENTO

Limpiar el purificador de aire

- Desenchufe el aparato antes de limpiarlo.
- Limpie el exterior del purificador de aire con un paño suave y seco. Si es preciso, limpie la carcasa con un paño húmedo y séquela enseguida.
- Utilice un aspirador para limpiar el interior del purificador de aire.
- **No** limpie con productos químicos abrasivos o productos de limpieza inflamables.

Indicador de comprobación de filtros

 se encenderá para recordarle que debe comprobar el filtro. En función de cuánto utilice el purificador de aire, el indicador debería encenderse a los 6-8 meses. Puede que aún no sea necesario cambiar el filtro, pero conviene comprobarlo si se enciende el indicador .

CUIDADO Y MANTENIMIENTO (CONT.)

Limpieza del filtro

Conviene limpiar el prefiltro exterior cada 2-4 semanas para mejorar su eficacia y prolongar su vida útil. Limpie el prefiltro con un cepillo suave o un aspirador para eliminar cabellos, polvo y partículas grandes (*figura 3.1*). **No** limpie el filtro con agua ni otros líquidos.



Figura 3.1

Restablecer el indicador de comprobación del filtro

Restablezca el indicador de comprobación del filtro cuando:

- A. se ilumine.
 1. Cambie el filtro.
 2. Encienda el purificador de aire.
 3. Mantenga pulsado durante 3 segundos.
 4. El indicador se apagará cuando se restablezca correctamente.
- B. Se ha cambiado el filtro antes de que se encendiera el indicador .
 3. Mantenga pulsado durante 3 segundos. Esto activará el indicador .
 4. Mantenga pulsado de nuevo durante 3 segundos.
 5. El indicador se apagará cuando se restablezca correctamente.

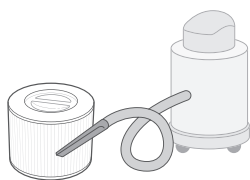
Filtro	Cuándo limpiarlo	Cómo limpiarlo	Cuándo cambiarlo
Prefiltro	Cada 2-4 semanas	Emplee un cepillo blando o una aspiradora (<i>figura 3.1</i>).	6-8 meses
Filtro de carbón activado y True HEPA	No limpiar		

CUIDADO Y MANTENIMIENTO (CONT.)

¿Cuándo conviene cambiar el filtro?

Conviene cambiar el filtro cada 6-8 meses. Puede que tenga que hacerlo antes o después en función de la frecuencia con la que use el purificador de aire. Si utiliza el purificador de aire en un entorno con contaminación relativamente alta, es posible que tenga que cambiar el filtro más a menudo (aunque el indicador  esté apagado).

Deberá cambiar el filtro si aprecia:

- más ruido cuando el purificador de aire está funcionando;
- menor flujo de aire;
- olores inusuales;
- que está obstruido a simple vista.

Nota:

- Recuerde restablecer  tras cambiar el filtro.

Con el fin de mantener el buen rendimiento del purificador de aire, utilice **solo** filtros originales Levoit. Para adquirir filtros de repuesto, escanee el código QR o visite Amazon y busque el código **B089T1SBMQ**.



Cambiar el filtro

1. Desenchufe el purificador de aire. Dele la vuelta al purificador y quite la tapa del filtro (consulte **Primeros pasos**, página 46).
2. Retire el filtro antiguo.
3. Limpie cualquier resto de polvo o cabello del interior del purificador con un aspirador. **No** emplee agua ni otros líquidos para limpiarlo (*figura 3.2*).
4. Desenvuelva el nuevo filtro de aire e introdúzcalo en la carcasa (consulte **Primeros pasos**, página 46).
5. Vuelva a colocar la tapa. Enchufe el purificador de aire.
6. Restablezca el indicador de comprobación del filtro.





Figura 3.2





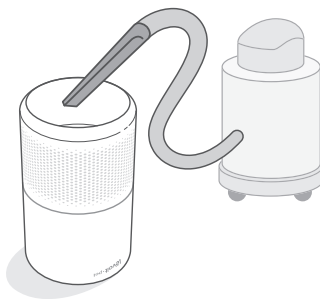



Almacenamiento

Si no va a utilizar el purificador de aire durante un tiempo prolongado, embale el purificador y el filtro en plástico y guárdelos en un lugar seco para que no se dañen con la humedad.

SOLUCIÓN DE PROBLEMAS

Problema	Posible solución
El purificador de aire no se enciende o no responde a los botones de control.	Enchufe el purificador de aire.
	Compruebe si el cable de alimentación está dañado. Si es así, deje de usar el purificador de aire y póngase en contacto con Atención al Cliente (consulte la página 55).
	Enchufe el purificador de aire en otra toma.
	El purificador de aire no funciona bien. Póngase en contacto con Atención al Cliente (consulte la página 55).
El flujo de aire ha disminuido considerablemente.	Asegúrese de haber desembalado el filtro de aire y haberlo colocado correctamente (consulte la página 46).
	Pulse  para aumentar la velocidad del ventilador.
	Deje un espacio de 38 cm (15 in) alrededor del purificador de aire.
	Puede que el prefiltro esté atascado con partículas grandes, como cabello o pelusas, que bloquean el flujo de aire. Limpie el prefiltro (consulte la página 51).
	Cambie el filtro (consulte la página 52).
El purificador de aire hace un ruido raro mientras el ventilador está encendido.	Asegúrese de que el filtro está bien instalado y sin la envoltura de plástico (consulte la página 46).
	Asegúrese de que el purificador de aire esté funcionando en una superficie sólida, lisa y nivelada.
	Cambie el filtro (consulte la página 52).
	Puede que el purificador de aire esté averiado o que contenga un objeto extraño. Deje de usar el purificador de aire y póngase en contacto con Atención al Cliente (consulte la página 55). No intente reparar el purificador de aire.
El purificador desprende un olor extraño.	Limpie el filtro o cámbielo si es preciso.
	Diríjase a Atención al Cliente (consulte la página 55).
	Asegúrese de no utilizar el purificador en una zona muy húmeda o mientras vaporiza aceites esenciales.

SOLUCIÓN DE PROBLEMAS (CONT.)

Problema	Posible solución
La calidad de purificación del aire es mala.	Pulse  para aumentar la velocidad del ventilador.
	Asegúrese de que ningún objeto obstruya la parte superior ni los laterales del purificador de aire (entrada o salida).
	Asegúrese de haber desembalado el filtro de aire y haberlo colocado correctamente (consulte la página 46).
	Cierre las puertas y ventanas mientras utilice el purificador de aire.
	Asegúrese de que la habitación no tenga más de 40 m ² (431 ft ²). Es posible que el purificador de aire no resulte efectivo en habitaciones más grandes.
	Cambie el filtro (consulte la página 52).
 sigue encendido tras cambiar el filtro.	Restablezca el indicador de comprobación del filtro (consulte la página 51).
 lleva 8 meses sin encenderse.	 es un recordatorio para que compruebe el filtro y se enciende en función del tiempo que se haya utilizado el purificador de aire (consulte la página 50). Si no utiliza el purificador de aire muy a menudo,  tardará más tiempo en activarse.
 se ha activado antes de 6 meses.	 es un recordatorio para que compruebe el filtro y se enciende en función del tiempo que se haya utilizado el purificador de aire (consulte la página 50). Si utiliza el purificador de aire con frecuencia,  se encenderá antes.

Si su problema no aparece aquí, diríjase a **Atención al Cliente** (consulta la página 55).

INFORMACIÓN SOBRE LA GARANTÍA

Condiciones y política

Arovast Corporation garantiza la máxima calidad de todos los productos en cuanto a material, fabricación y servicio durante 2 años desde la fecha de compra hasta el final del periodo de garantía. La duración de la garantía puede variar en función de la categoría del producto.

Si tiene algún problema o dudas relacionadas con su nuevo producto, póngase en contacto con nuestro equipo de Atención al Cliente.

ATENCIÓN AL CLIENTE

Arovast Corporation

1202 N. Miller St., Suite A

Anaheim, CA 92806

EE. UU.

Correo electrónico: support.eu@levoit.com

*Antes de ponerse en contacto con Atención al Cliente, tenga a mano su factura y número de pedido.

Contenuto della confezione

- 1 purificatore d'aria per animali domestici True HEPA
- 1 filtro True HEPA a 3 fasi per le allergie agli animali (preinstallato)
- 1 manuale di istruzioni
- 1 guida di avviamento rapido

Specifiche

Alimentazione elettrica	c.a. 220–240 V, 50 Hz
Potenza nominale	33 W
Campo d'azione effettivo	40 m ² (431 piedi ²)
CADR	187 m ³ /h
Condizioni di funzionamento	Temperatura: -10°–40°C (14°–104°F)
	Umidità: < 85% RH
Livello di rumore	24–48 dB
Energia di riserva	< 0,8 W
Dimensioni	22 x 22 x 36 cm (8,7 x 8,7 x 14,2 pollici)
Peso	3,4 kg (7,5 libbre)

INFORMAZIONI DI SICUREZZA

Per ridurre il rischio di incendi, scosse elettriche o altri infortuni, seguire tutte le istruzioni e le linee guida di sicurezza.

Sicurezza generale

- Usare il purificatore d'aria **solo** nel modo descritto in questo manuale.
- **Non** usarlo senza avere prima eliminato l'involucro di plastica che racchiude il filtro. Il purificatore non filtrerebbe l'aria e potrebbe surriscaldarsi, con il rischio di causare un incendio.
- **Non** utilizzare il purificatore d'aria all'aperto.
- Tenere il purificatore d'aria lontano dall'acqua e da luoghi bagnati o umidi. **Non** immergerlo mai in acqua o altri liquidi.
- **Non** utilizzarlo in luoghi eccessivamente umidi.
- Tenere il purificatore d'aria lontano da fonti di calore.
- **Non** utilizzarlo in presenza di gas combustibili, vapori, polvere metallica, prodotti aerosol (spray) o fumi prodotti da oli industriali.
- Mantenere a una distanza di 1,5 m (5 piedi) da un punto di somministrazione d'ossigeno.
- Sorvegliare i bambini in prossimità del purificatore d'aria.
- **Non** introdurre nulla nelle aperture del purificatore d'aria.
- **Non** sedersi sul purificatore d'aria e non appoggiarvi oggetti pesanti.
- Mantenere asciutto l'interno del purificatore d'aria. Per evitare la

formazione di umidità, evitare di collocarlo in locali con grandi variazioni di temperatura o sotto a condizionatori d'aria.

- Scollegare **sempre** il purificatore d'aria dall'alimentazione elettrica prima di ogni intervento di manutenzione (ad esempio, quando si sostituisce il filtro).
- **Non** utilizzare il purificatore d'aria se è danneggiato o malfunzionante oppure se il cavo o la spina sono danneggiati. **Non** cercare di ripararlo. Contattare l'**Assistenza Clienti** (v. 68).
- **AVVERTENZA: non** utilizzare questo purificatore d'aria con dispositivi di controllo della velocità a stato solido (come un regolatore di luminosità).
- Il prodotto non può essere utilizzato per fini commerciali, ma è destinato **esclusivamente** all'uso domestico.

Spina e cavo

- Tenere il purificatore d'aria vicino alla presa a cui è collegato.
- **Non** collocare mai il cavo vicino a una fonte di calore.
- **Non** coprire il cavo con tappeti, moquette o altri rivestimenti. **Non** collocare il cavo sotto mobili o elettrodomestici.
- Posizionare il cavo lontano da aree con un passaggio frequente di persone. Collocare il cavo in modo tale da evitare il rischio di inciampi.

LEGGERE E CONSERVARE QUESTE ISTRUZIONI

COMPONENTI DEL PURIFICATORE D'ARIA

- A. Indicatori velocità della ventola
- B. Pulsante velocità ventola
- C. Indicatore/pulsante della modalità sospensione
- D. Pulsante del timer
- E. Indicatori del timer
- F. Pulsante On/Off (accesso/spento)
- G. Pulsante blocco animali domestici
- H. Indicatore di controllo filtri
- I. Pulsante display spento (Off)
- J. Uscita dell'aria
- K. Alloggiamento
- L. Ingresso dell'aria
- M. Piedini antiscivolo
- N. Coperchio del filtro
- O. Filtro True HEPA a 3 fasi per le allergie agli animali

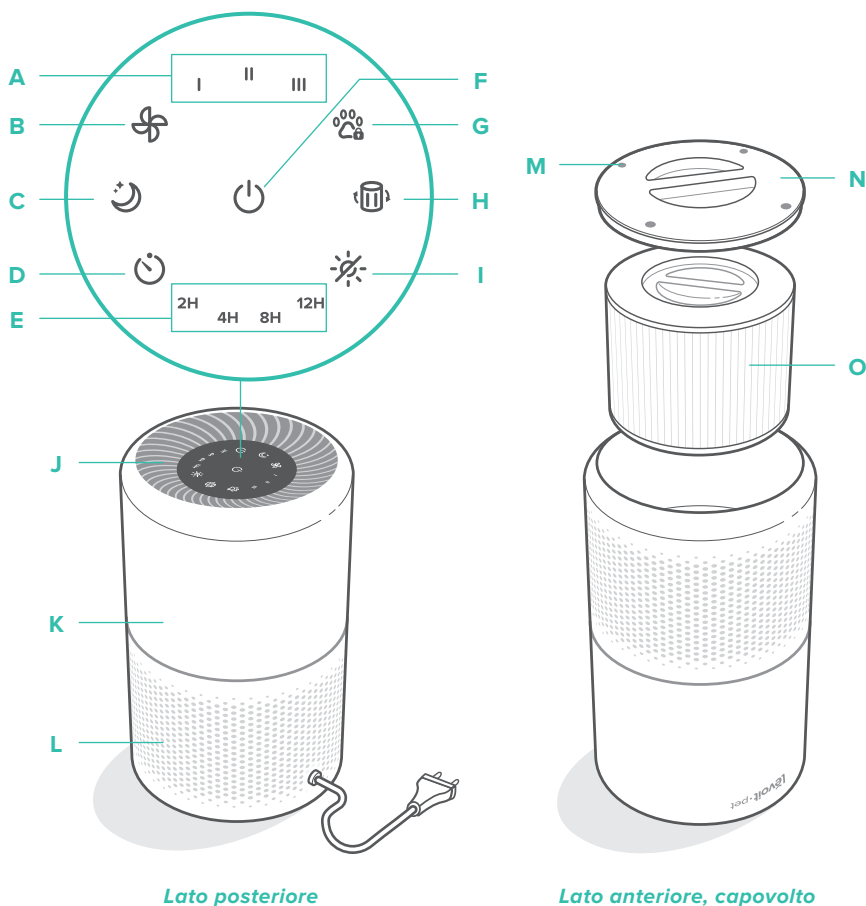

COMANDI



Pulsante On/Off (acceso/spento)

- Accende e spegne il purificatore.



Pulsante velocità ventola

- Passa attraverso le velocità della ventola: I (bassa), II (media) e III (alta).



Pulsante modalità sospensione

- Attiva e disattiva la modalità di sospensione (v. pag. 61).



Pulsante del timer

- Passa attraverso le opzioni del timer (v. pag. 61).



Pulsante blocco animali domestici

- Impedisce la modifica delle impostazioni attuali da parte di, ad esempio, bambini o animali domestici (v. pag. 61).



Indicatore di controllo filtri

- Si accende quando il filtro deve essere controllato (v. pag. 63).



Pulsante display spento (Off)

- Spegne il display.
- Per riaccendere il display, toccare qualsiasi pulsante (eccetto )

PREPARAZIONE

1. Capovolgere il purificatore d'aria. Ruotare il coperchio del filtro in senso antiorario e rimuoverlo. *[Fig. 1.1]*
2. Estrarre il filtro dall'imballaggio di plastica e rimontarlo nel purificatore d'aria con l'impugnatura rivolta verso l'alto. *[Fig. 1.2]*

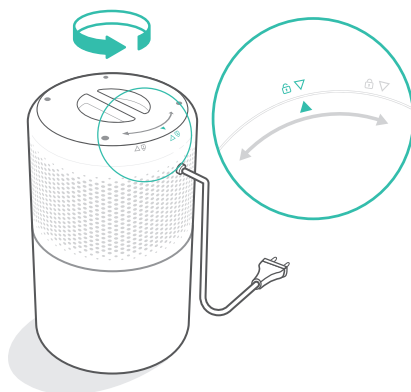

Fig. 1.1

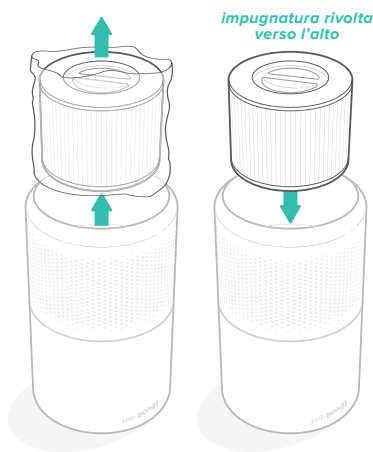

Fig. 1.2

PREPARAZIONE (CONT.)

3. Rimontare il coperchio del filtro e ruotare in senso orario per bloccarlo. [Fig. 1.3]
4. Posizionare il purificatore su una superficie piana e stabile con il display rivolto verso l'alto. Lasciare uno spazio di almeno 38 cm (15 pollici) tutto intorno al purificatore. Posizionarlo lontano da qualsiasi cosa che bloccherebbe il flusso dell'aria, come le tende. [Fig. 1.4]



Fig. 1.3

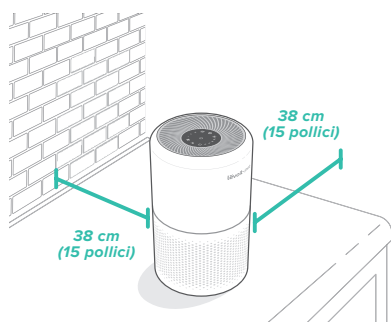





Fig. 1.4

USO DEL D'ARIA PURIFICATORE

1. Collegare alla presa e toccare  per accendere il purificatore d'aria. La ventola si avvia al livello I. [Fig. 2.1]
2. In alternativa, si può toccare  per cambiare la velocità della ventola, scegliendo tra I, II e III.

Nota:

- Gli indicatori non sono pulsanti e non possono essere usati per cambiare la velocità della ventola.
 - Gli indicatori di velocità della ventola si accendono quando sono attivi.
 - La velocità III è la più rumorosa, ma è quella che pulisce l'aria più velocemente.
 - Per ottenere i migliori risultati, o per risolvere un problema specifico di qualità dell'aria come il fumo, azionare il purificatore d'aria alla velocità alta (livello III) per 15–20 minuti prima di passare a una velocità più bassa.
 - Per pulire l'aria efficientemente, tenere chiuse porte e finestre mentre il purificatore d'aria è in funzione.
3. Toccare  per spegnere il purificatore d'aria.

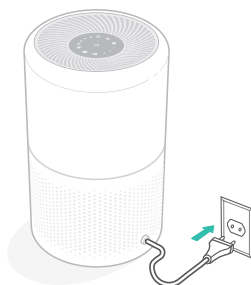

Fig. 2.1

USO DEL PURIFICATORE (CONT.)

Funzione memoria

Quando è collegato alla presa di corrente, il purificatore d'aria ricorda l'impostazione precedente di velocità della ventola.

Nota: Il purificatore d'aria non ricorda i timer o la modalità sospensione.

Modalità sospensione

La modalità di sospensione è caratterizzata da un funzionamento silenzioso con la più bassa velocità possibile della ventola.

Toccare  per accendere/spengere la modalità di sospensione.

Nota:

- La luminosità degli indicatori è dimezzata quando la modalità di sospensione è attiva.
- Toccando  si esce dalla modalità di sospensione.

Blocco animali

Bloccando il display si impedisce ai bambini e agli animali domestici di cambiare accidentalmente le impostazioni prescelte. I pulsanti non funzionano quando vengono premuti.

1. Toccare e tenere premuto  per 3 secondi per bloccare/sbloccare il display.

Nota: è possibile accendere o spegnere il display anche quando è bloccato.

Timer

Il timer può essere impostato per 2, 4, 8 o 12 ore.

1. Toccare  ripetutamente per scegliere le ore di durata. Il timer si avvia automaticamente.

Nota:

- Gli indicatori non sono pulsanti e non possono essere usati per selezionare le ore di durata.
 - Quando sono attivi, gli indicatori del timer si accendono in blu.
2. Nel momento in cui il timer si arresta, il purificatore si spegne.
 3. Per annullare il timer, toccare  fino a quando tutti gli indicatori del timer sono spenti.

Nota:

- Con il timer acceso si può cambiare la velocità della ventola in qualsiasi momento.
- Se si cambia la durata, il timer ricomincia il conto alla rovescia.

FILTRO PER L'ALLERGIA AGLI ANIMALI

Il purificatore d'aria utilizza un sistema speciale di filtrazione in 3 fasi, con personalizzazione per allergie agli animali e cattivi odori.

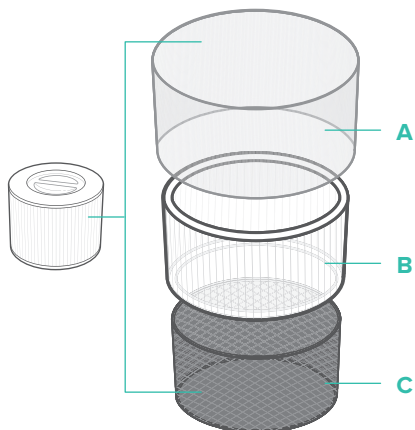

A. Pre-filtro fine in tessuto non tessuto

- Trattiene il particolato più grande, come polvere, lanugine, fibre, capelli, peli e cellule morte di animali.
- Ottimizza la durata del filtro.

B. Filtro True HEPA

- Elimina almeno il 99,97% di particolato aerodisperso con un diametro di 0,3 micrometri (μm).
- Filtra particolato più piccolo, come spore di muffe, particelle di polvere fine, parti di fumo e allergeni come polline, acari e cellule morte di animali.

C. Filtro personalizzato a carboni attivi ad alta efficienza

- Assorbe fisicamente odori sgradevoli e vapori.
- Personalizzato utilizzando la formula ARC al fine di decomporre gli odori di cucina e quelli degli animali domestici e prevenire che vengano rilasciati. La formula allunga, inoltre, la durata del filtro.

Tasso di produzione di aria pulita

Il tasso di produzione di aria pulita (CADR) misura l'efficienza di un purificatore indicando il volume di aria pulita prodotto in un minuto. Ciò dipende dall'eliminazione di polvere, polline e fumo, ovvero i 3 inquinanti dell'aria interna più comuni. Più il CADR è elevato, maggiore sarà la quantità di particelle eliminate dal purificatore in un'area ancora più ampia. Il valore viene misurato alla velocità più alta del purificatore d'aria.

Ricambi d'aria all'ora

Il numero di ricambi d'aria indica quante volte il purificatore può purificare (o "cambiare") l'aria di una locale in 1 ora. I ricambi d'aria all'ora sono calcolati in base alla grandezza dell'ambiente consigliata, con tetti di 2,4 m (8 piedi). Per stanze più piccole, il numero di ricambi orari sarà più elevato. Il purificatore Core P350 ha un numero di ricambi d'aria all'ora pari a 5, ovvero può cambiare l'aria 5 volte alla velocità massima. Si consiglia di utilizzare il purificatore in un locale chiuso di un massimo di 40 m² (431 piedi²).

Nota: per pulire l'aria efficientemente, tenere chiuse porte e finestre mentre il purificatore d'aria è in funzione.

FILTRO PER L'ALLERGIA AGLI ANIMALI (CONT.)

Umidità

L'umidità può danneggiare il filtro. Il purificatore d'aria deve essere utilizzato in un'area con un livello di umidità (RH) inferiore a 85%. Se viene utilizzato in aree eccessivamente umide, sulla superficie del filtro si forma della muffa.

Nota: l'acqua o l'umidità facilitano la formazione di muffa. I purificatori d'aria non possono risolvere un problema di muffa già presente: possono solo eliminare le spore e ridurre gli odori.

Oli essenziali



Non aggiungere oli essenziali al purificatore d'aria o al filtro. Gli oli danneggerebbero il filtro e finirebbero per creare un odore sgradevole. **Non** usare diffusori di oli essenziali nelle vicinanze del purificatore d'aria.

CURA E MANUTENZIONE

Pulizia del purificatore d'aria

- Staccare la spina prima di effettuare la pulizia dell'apparecchio.
- Pulire l'esterno del purificatore d'aria con un panno morbido e asciutto. Se necessario, pulire l'alloggiamento con un panno umido e asciugarlo poi immediatamente.
- Pulire l'interno del purificatore d'aria con un tubo d'aspirazione.
- **Non** pulirlo utilizzando detergenti chimici abrasivi o infiammabili.









Indicatore di controllo filtri

 si accende per ricordare di controllare il filtro. A seconda della frequenza d'uso del purificatore, l'indicatore dovrebbe accendersi entro 6–8 mesi. È possibile che non sia ancora necessario sostituire il filtro, ma quando  si accende è opportuno controllarlo.

CURA E MANUTENZIONE (CONT.)

Azzeramento dell'indicatore di controllo filtri

Azzerare l'indicatore di controllo dei filtri quando:

- A.  si accende.
1. Sostituire il filtro.
 2. Accendere il purificatore d'aria.
 3. Tenere premuto  per 3 secondi.
 4.  si spegne quando l'indicatore è stato reimpostato.
- B. Il filtro dell'aria è stato sostituito prima che si accendesse .
3. Tenere premuto  per 3 secondi. Così facendo,  si accende.
 4. Tenere premuto  di nuovo per 3 secondi.
 5.  si spegne quando l'indicatore è stato reimpostato.

Pulizia del filtro

Il filtro esterno va pulito ogni 2–4 settimane, per aumentarne l'efficienza e la durata. Pulire il pre-filtro servendosi di una spazzola morbida o di un tubo d'aspirazione per eliminare capelli, polvere e il particolato più grande. **[Fig. 3.1] Non** pulire il filtro con acqua o altri liquidi.

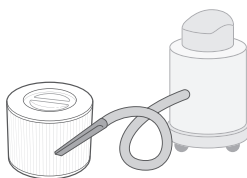



Fig. 3.1

Filtro	Quando pulire	Come pulire	Quando sostituire
Pre-filtro	Ogni 2–4 settimane	Utilizzare una spazzola morbida o un tubo d'aspirazione [Fig. 3.1]	6–8 mesi
Filtro True HEPA e a carboni attivi	Non pulire		

CURA E MANUTENZIONE (CONT.)

Quando sostituire il filtro

Il filtro dovrebbe essere sostituito ogni 6–8 mesi. La necessità di sostituire il filtro più o meno spesso dipende dalla frequenza d'uso del purificatore d'aria. Se si usa il purificatore in un ambiente con un livello d'inquinamento relativamente elevato, il filtro va sostituito più frequentemente, anche se  è spento.

Potrebbe essere necessario sostituire il filtro se si notano le seguenti condizioni:

- Aumentata rumorosità quando il purificatore d'aria è acceso
- Diminuzione del flusso d'aria
- Odori insoliti
- Filtro visibilmente intasato

Nota:

- Ricordarsi di azzerare  dopo la sostituzione del filtro.

Per garantire l'efficacia del purificatore d'aria, utilizzare **solo** filtri Levoit originali. Per acquistare filtri di ricambio, scansionare il codice QR o visitare Amazon e utilizzare il numero di riferimento **B089T1SBMQ**.



Sostituzione del filtro

1. Staccare la spina del purificatore d'aria. Capovolverlo e togliere il coperchio del filtro (v. **Preparazione**, pag. 59).
2. Rimuovere il filtro vecchio.
3. Eliminare eventuale polvere o capelli rimasti nel purificatore servendosi di un tubo d'aspirazione. **Non** usare acqua o altri liquidi per pulire il purificatore. **[Fig. 3.2]**
4. Togliere il nuovo filtro dell'aria dall'imballaggio e collocarlo nell'alloggiamento (v. **Preparazione**, pag. 59).
5. Rimettere il coperchio. Inserire la spina del purificatore d'aria nella presa.
6. Azzerare l'indicatore di controllo filtri (v. pag. 64).

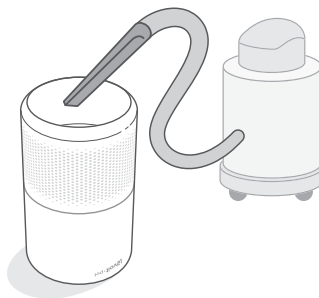

Fig. 3.2









Conservazione

Se non s'intende utilizzare il purificatore d'aria per un periodo prolungato, avvolgere il purificatore stesso e il filtro in imballaggi di plastica e riporli in un luogo asciutto, per evitare che vengano danneggiati dall'umidità.

RISOLUZIONE DEI PROBLEMI

Problema	Possibile rimedio
Il purificatore d'aria non si accende o non risponde ai comandi dei pulsanti.	Inserire la spina del purificatore d'aria nella presa.
	Accertarsi che il cavo elettrico non sia danneggiato. Se lo è, interrompere l'uso del purificatore d'aria e contattare l' Assistenza Clienti (v. pag. 68).
	Inserire la spina del purificatore d'aria in un'altra presa.
	Il purificatore d'aria non funziona correttamente. Contattare l' Assistenza Clienti (v. pag. 68).
Il flusso d'aria è diminuito significativamente.	Controllare che il filtro sia stato estratto dalla confezione e si trovi nella corretta posizione (v. pag. 59).
	Per aumentare la velocità della ventola, toccare  .
	Lasciare uno spazio di 38 cm (15 pollici) tutto intorno al purificatore.
	Il pre-filtro potrebbe essere intasato da particolato più grande, come capelli o lanugine, che bloccano il flusso dell'aria. Pulire il pre-filtro (v. pag. 64).
	Sostituire il filtro (v. pag. 65).
Il purificatore dell'aria fa uno strano rumore quando la ventola è accesa.	Controllare che il filtro sia posizionato correttamente e che l'imballaggio in plastica sia stato eliminato (v. pag. 59).
	Controllare che il purificatore d'aria si trovi su una superficie solida, piatta e regolare.
	Sostituire il filtro (v. pag. 65).
	Il purificatore d'aria potrebbe essere danneggiato, oppure un oggetto estraneo potrebbe essere al suo interno. Interrompere l'uso del purificatore e contattare l' Assistenza Clienti (v. pag. 68). Non provare a riparare il purificatore d'aria.
Strano odore proveniente dal purificatore.	Pulire il filtro o, se necessario, sostituirlo.
	Contattare l' Assistenza Clienti (v. pag. 68).
	Fare attenzione a non usare il purificatore in un'area ad alta umidità o mentre si diffondono oli essenziali.

RISOLUZIONE DEI PROBLEMI (CONT.)

Problema	Possibile rimedio
Qualità della purificazione dell'aria insoddisfacente.	Per aumentare la velocità della ventola, toccare  .
	Controllare che nessun oggetto stia bloccando i lati o la parte superiore del purificatore (i punti di ingresso o di uscita).
	Controllare che il filtro sia stato estratto dalla confezione e si trovi nella corretta posizione (v. pag. 59).
	Chiudere porte e finestre mentre si utilizza il purificatore d'aria.
	Accertarsi che il locale non misuri più di 40 m ² (431 piedi ²). Il purificatore d'aria potrebbe non essere efficace in locali più grandi.
	Sostituire il filtro (v. pag. 65).
 è ancora acceso dopo aver sostituito il filtro.	Azzerare l'indicatore di controllo filtri (v. pag. 64).
 non si è acceso in 8 mesi.	 ricorda di controllare il filtro e si accende in base alla durata di utilizzo del purificatore (v. pag. 63). Se non viene usato spesso,  il purificatore impiega più tempo ad accendersi.
 si è acceso prima che siano passati i 6 mesi.	 ricorda di controllare il filtro e si accende in base alla durata di utilizzo del purificatore (v. pag. 63). Se il purificatore d'aria si utilizza spesso,  si accende prima.

Se il problema riscontrato non è presente in questa tabella, contattare l'Assistenza Clienti (v. pag. 68).

INFORMAZIONI SULLA GARANZIA

Termini e condizioni

La Arovast Corporation garantisce la più alta qualità di tutti i suoi prodotti per quanto riguarda materiali, lavorazione e assistenza, per 2 anni a partire dalla data d'acquisto e fino alla scadenza del periodo di garanzia. La durata della garanzia può variare per le diverse categorie di prodotti.

In caso di dubbi o quesiti riguardo al nuovo prodotto, non esitare a contattare il nostro eccellente servizio di Assistenza Clienti.

ASSISTENZA CLIENTI

Arovast Corporation

1202 N. Miller St., Suite A
Anaheim, CA 92806
USA

E-mail: support.eu@levoit.com

*Consigliamo di avere a portata di mano la fattura e il numero d'ordine prima di contattare l'Assistenza Clienti.

Connect with us @LevoitUK
Verbinden Sie sich mit uns @LevoitGermany
Restez connecté @LevoitFrance
Conecte con nosotros en @LevoitSpain
Seguici su @LevoitItaly
Volg ons via @LevoitLifestyle



lėvoit·pet

levoit.com