

Lydsto

Robot hút bụi Lydsto YM-G1-B01

Hướng dẫn sử dụng

Nội dung

Những chỉ dẫn an toàn	2
Thành phần sản phẩm	4
Sử dụng sản phẩm	7
Bảo trì sản phẩm	10
Đặc điểm kỹ thuật sản phẩm	13
Xử lý sự cố	14

Những chỉ dẫn an toàn

Những hạn chế sử dụng

- Túi nhựa rất nguy hiểm! Để túi nhựa ngoài tầm với của trẻ sơ sinh và trẻ nhỏ để tránh ngạt thở.
- Sản phẩm này được thiết kế chỉ để làm sạch sàn nhà trong môi trường gia đình.
- Không sử dụng sản phẩm ngoài trời (chẳng hạn như ban công mở), ở những nơi không phải sàn nhà (chẳng hạn như ghế sofa), hoặc trong môi trường thương mại hoặc công nghiệp.
- Không sử dụng sản phẩm ở những nơi treo (chẳng hạn như tầng song lập, ban công mở, nóc nhà) mà không có rào chắn bảo vệ.
- Không sử dụng sản phẩm trong môi trường trên 40°C, dưới 0°C hoặc với bất kỳ chất lỏng và nhớt nào, tư thế trên mặt đất.
- Trước khi sử dụng, vui lòng treo cáp nối đất ở nhà để tránh kéo cáp khi máy đang hoạt động.
- Cát các đồ dễ vỡ và đồ lật vật (chẳng hạn như lọ hoa và túi nhựa) trên mặt đất để tránh máy không bị chặn hoặc va đập trong quá trình vận hành, gây hư hỏng các vật có giá trị.
- Không để những người suy giảm về thể chất, trí giác, trí tuệ, thiếu kinh nghiệm, thông thường (bao gồm cả trẻ em) sử dụng sản phẩm mà không có sự giám sát hoặc hướng dẫn.
- Không để trẻ em sử dụng sản phẩm như một món đồ chơi.
- Không đặt sản phẩm ở nơi trẻ em có thể tiếp cận.
- Giữ tóc, ngón tay và các bộ phận khác của con người hoặc vật nuôi tránh xa đầu hút của máy khi máy đang hoạt động.
- Không sử dụng sản phẩm để làm sạch bất kỳ đồ vật đang cháy nào (chẳng hạn như đầu thuốc lá chưa được dập tắt).
- Không hút các vật cứng hoặc sắc nhọn (chẳng hạn như mảnh vụn trang trí, thủy tinh và đinh) bằng máy.
- Không xử lý máy với nắp bảo vệ của cảm biến đo khoảng cách laser, nắp trên của máy và bộ đệm va chạm tay nâng.
- Để vệ sinh, bảo dưỡng máy và để sạc, bạn phải tắt máy, rút phích cắm khỏi ổ cắm và ngắt nguồn điện trước.
- Không nhúng máy và để sạc vào nước để vệ sinh hoặc xả bằng nước.
- Không lau bất kỳ bộ phận nào của sản phẩm bằng vải ẩm hoặc bất kỳ chất lỏng nào.
- Không sử dụng mô-đun lau sàn trên thảm.
- Không sử dụng sản phẩm dưới ánh sáng mặt trời trực tiếp.
- Sử dụng sản phẩm theo hướng dẫn. Mọi tổn thất và thương tích do sử dụng không đúng cách, nhà sản xuất sẽ không chịu trách nhiệm.

- Pin và sạc** • Ngay cả khi sản phẩm đã bị hư hỏng nghiêm trọng, nghiêm cấm đốt sản phẩm, bởi vì pin của sản phẩm có thể gây nổ.
- Không sử dụng pin, bộ sạc và đế sạc của bất kỳ bên thứ ba nào.
 - Không tháo rời, sửa chữa hoặc lắp lại pin và đế sạc khi chưa được phép.
 - Không đặt đế sạc gần nguồn nhiệt (chẳng hạn như bộ tản nhiệt).
 - Không lau hoặc làm sạch vòm của đế sạc bằng khăn ẩm hoặc tay ướt.
 - Không tự ý vứt bỏ pin đã sử dụng. Trước khi vứt bỏ robot hút bụi, nguồn điện cung cấp phải được ngắt kết nối và phải tháo pin ra khỏi sản phẩm để bảo vệ môi trường.
 - Để tránh nguy hiểm, bất kỳ dây điện bị hư hỏng nào phải được thay thế bởi các chuyên gia từ nhà sản xuất, bộ phận bảo trì của sản phẩm hoặc các bộ phận tương tự.
 - Nếu bạn cần vận chuyển sản phẩm, hãy đảm bảo rằng máy đã tắt và khuyến nghị đóng gói sản phẩm cẩn thận.
 - Không đổ nước vào thiết bị hoặc nhúng thiết bị vào nước.
 - Nếu không sử dụng trong thời gian dài, hãy sạc đầy pin cho máy, tắt máy và đặt ở nơi khô ráo, thoáng mát.
 - Sạc máy ít nhất ba tháng một lần để tránh làm hỏng pin do xả quá mức. Thiết bị này có chứa pin mà chỉ những người có kinh nghiệm mới có thể thay thế được.

- Cảnh báo** • Thiết bị này có thể được sử dụng bởi trẻ em từ 8 tuổi trở lên và những người bị suy giảm thể chất, năng lực giác qua, tinh thần hoặc thiếu kinh nghiệm và kiến thức nếu họ được giám sát hoặc hướng dẫn liên quan đến việc sử dụng thiết bị một cách an toàn và hiểu các mối nguy hiểm liên quan.
- Trẻ em không được nghịch thiết bị.
 - Trẻ em không được làm sạch và bảo trì sản phẩm nếu không có sự giám sát.
 - Thiết bị này có chứa pin mà chỉ những người có kinh nghiệm mới có thể thay thế được.
 - Chỉ được sử dụng thiết bị này với thiết bị với điều kiện model đó là AD-0121900060EU.

Thành phần sản phẩm

1.1 Máy chính

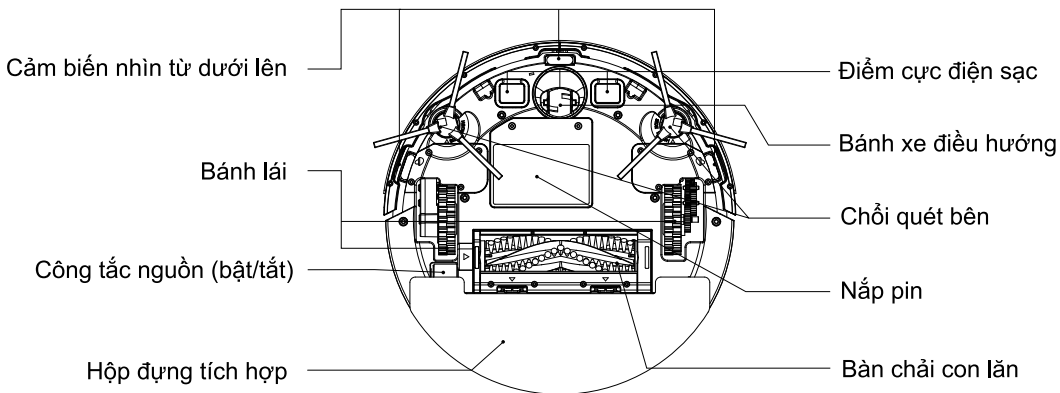
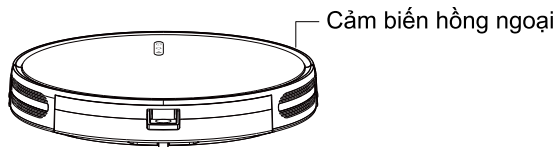
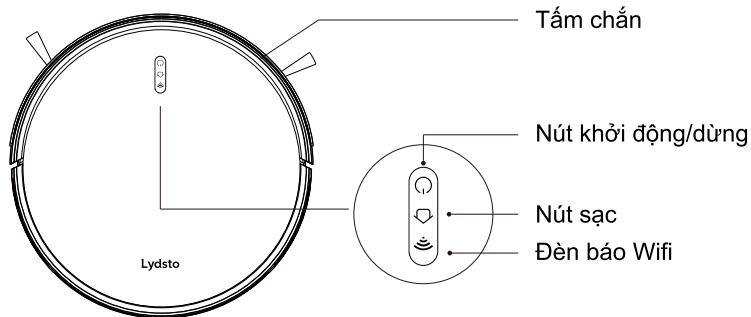

Sản phẩm và các thành phần khác

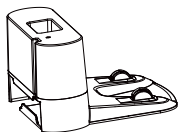

Đế sạc

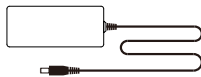

Bộ chuyển đổi

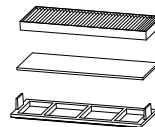

Bộ màng lọc HEPA

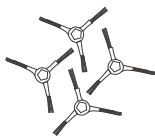

4 x Chổi xoay bên



Bàn chải con lăn

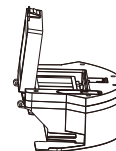

Hộp đựng tích hợp bình nước và hộp bụi



Bàn chải làm sạch

1.3 Để sạc

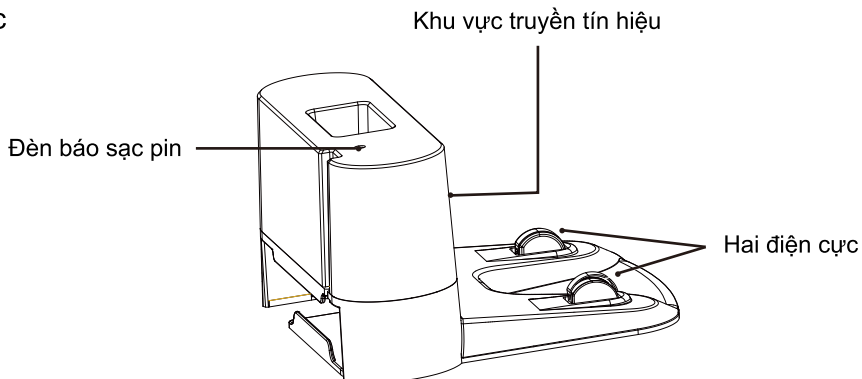



Kết nối với ứng dụng Lydsto

Lydsto APP có thể được tải xuống từ kho ứng dụng Apple APP hoặc cửa hàng ứng dụng Google APP.

Hoặc Quét mã QR sau, Tải xuống và cài đặt ứng dụng Lydsto.



Đặt lại WIFI

Nhấn nút  và nút  trong 3 giây cùng lúc và nghe âm thanh nhắc "WiFi đã được đặt lại". Đèn báo WiFi nhấp nháy màu trắng, đèn báo robot hút bụi vào trạng thái chờ kết nối; sau khi kết nối, đèn báo WiFi có màu trắng ổn định.

Ghi chú: chỉ có mạng WiFi băng tần 2.4GHz mới được hỗ trợ.

Sử dụng sản phẩm

2.1 Khởi động nhanh

1. Kết nối đế sạc và luồn dây còn lại vào dây hộp lưu trữ ở dưới cùng của đế sạc.

Lời nhắc: dây không được rút lại có thể cản trở quá trình làm sạch hoặc máy tìm kiếm sạch lại.

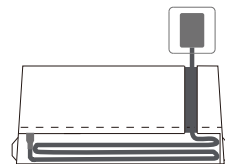

2. Vị trí đế sạc

1. Đế sạc dựa vào tường và đặt trên mặt đất bằng phẳng.

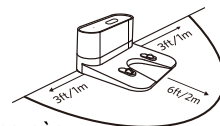
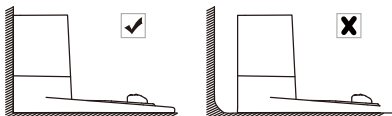

2. Đảm bảo đặt đế sạc dựa vào tường và không để hở bất kỳ khoảng trống nào.

- Đảm bảo không gian trống xung quanh đế sạc với 2m ngay phía trước và 1m ở cả hai bên.

3. Kết nối phích cắm bộ chuyển đổi với ổ cắm điện của đế sạc và đầu kia vào ổ cắm trên tường.

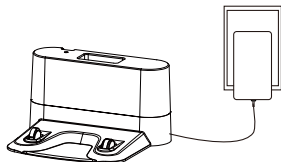

Lời nhắc: đảm bảo đèn báo được bật khi bật nguồn để sạc; nếu không, sản phẩm không thể tự động sạc lại.

3. Để lắp bàn chải bên, hãy để nó vào khe cắm và nghe tiếng âm thanh “click” là hoàn thành.

4. Bật tắt phím on-off ở đáy máy (1 biểu thị bật, 0 biểu thị tắt).

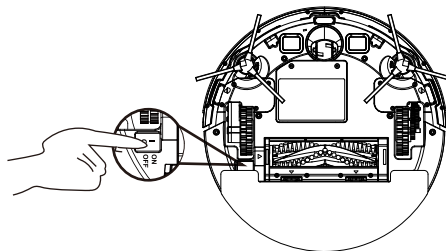
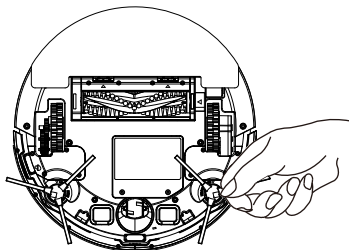

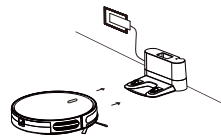

5. Kích hoạt sản phẩm

Đảm bảo các điện cực trên đế sạc khớp với các điện cực kim loại ở dưới cùng của robot, đặt sản phẩm trên đế sạc. Nếu kích hoạt thành công, sản phẩm sẽ phát ra một chuỗi tiếng tích tắc. Khi phím bật/tắt sáng lên, sản phẩm đã sẵn sàng để chạy.



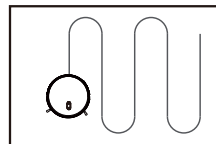

6. Bắt đầu làm sạch

- Nhấn  một lần để mở máy.
- Nhấn  hoặc  trên APP, máy sẽ bắt đầu tự động làm sạch.





7. Dừng

- Nhấn  trên máy để tạm dừng máy đang vệ sinh.
- Để tiếp tục làm sạch, nhấn lại  trên máy.



Chế độ làm sạch

1. Tự động làm sạch

- Nhấn  trên máy hoặc nhấn  trên APP để bắt đầu làm sạch tự động.
- Nếu pin yếu trước khi vệ sinh xong, máy sẽ quay trở lại để sạc để sạc lại.



Lời nhắc: máy có thể không tìm thấy đế sạc để sạc lại, sau đó nó sẽ nhấp nháy đèn chỉ báo màu đỏ và phát ra bốn tiếng “tích tắc”. Vui lòng tự đặt máy vào đế sạc để sạc lại.

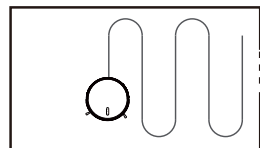

2. Lau ướt

G1 cung cấp hộp đựng tích hợp và robot có thể lau ướt trên sàn nhà.

1. Gắn tấm vải lại sau khi đổ đầy bình chứa nước.
2. Đặt lại hộp đựng tích hợp vào máy và khởi động máy

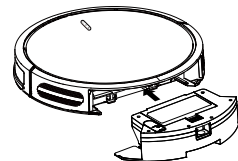
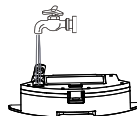
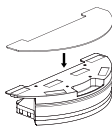

3.1 Làm sạch hộp đựng tích hợp

1 Nhấn nút mở hộp đựng tích hợp

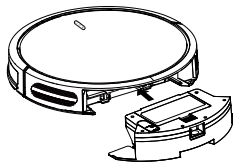

2 Mở nắp hộp đựng tích hợp để đổ hết nước.

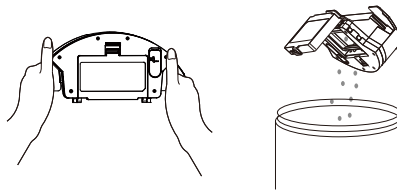

3.2 Làm sạch bộ lọc

1 Kéo nhãn màu trắng để loại bỏ bộ lọc.

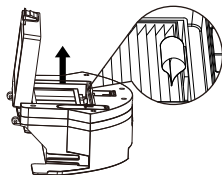

2 Làm sạch bụi trên bộ lọc.

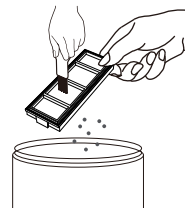

3.3 Làm sạch bàn chải bên, bàn chải con lăn, bánh xe và cảm biến

1 Lấy bàn chải con lăn xuống và làm sạch rãnh chứa bụi bằng vải.

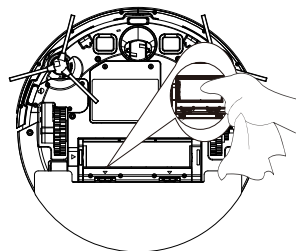
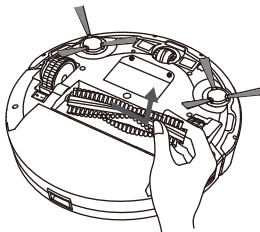
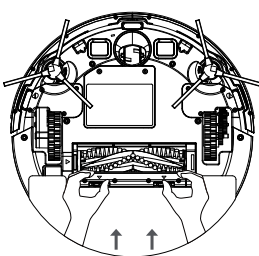

2. Làm sạch bàn chải con lăn và loại bỏ tóc trên bàn chải con lăn bằng công cụ làm sạch được cung cấp.

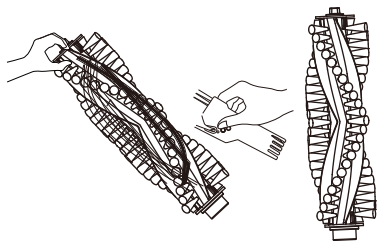

3. Lấy bàn chải bên xuống. Làm sạch bàn chải bên với một miếng vải.

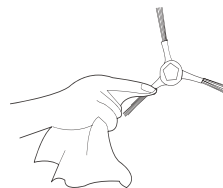

4. Sử dụng bàn chải làm sạch để làm sạch bánh xe.

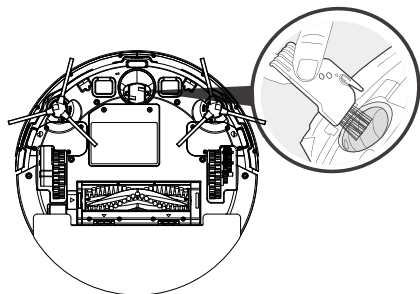

5. Sử dụng bàn chải làm sạch để làm sạch bụi trên cảm biến để đảm bảo hiệu suất tối ưu.

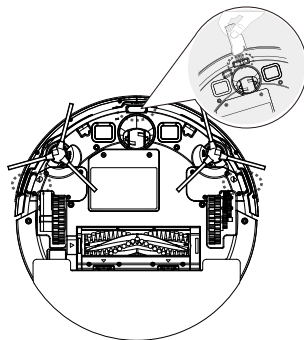

Chỉ báo và nhắc cảnh báo

Dấu nhắc chỉ số

Tình trạng máy	Trạng thái hiển thị
Sạc	Đèn vàng nhấp nháy chậm
Sạc xong	Đèn xanh đứng
Máy bị lỗi	Đèn đỏ đứng / nhấp nháy
Pin yếu	Đèn màu xanh
Chế độ làm sạch	Đèn màu xanh đứng im
Cấu hình mạng	Đèn màu trắng nhấp nháy liên tục
Cấu hình mạng thành công	Đèn màu trắng đứng im
Mạng không được cấu hình / không cấu hình được mạng	Đèn màu trắng nhấp nháy chậm
Tắt	Tắt

Nhắc cảnh báo

Trường hợp máy bị lỗi, nút  trên máy nhấp đỏ hoặc sáng liên tục và phát ra tiếng “tích tắc”. Bạn có thể tham khảo bảng sau để kiểm tra nguyên nhân sự cố:

Chỉ báo màu đỏ nhấp nháy:

SN	Tiếng cảnh báo	Nguyên nhân	Giải pháp
01	1 lần	Con quay hồi chuyển là bất thường	Đặt robot vào vị trí ổn định và khởi động lại. Không di chuyển máy
02	2 lần	Cản trước bất thường	Kiểm tra cản trước có bị dị vật kẹt không
03	3 lần	Cảm biến nhìn từ dưới lên bất thường	Kiểm tra xem có bụi trên cảm biến bên phía dưới không và lau nó
04	4 lần	Pin yếu hoặc sạc bất thường	Điện áp máy quá thấp và cần người hỗ trợ để sạc

Đèn đỏ vẫn sáng

SN	Tiếng cảnh báo	Nguyên nhân	Giải pháp
01	1 lần	Bánh lái không bình thường	Kiểm tra bánh lái có bị quấn và sạch không bàn chải bên
02	2 lần	Bàn chải bên là bất thường	Kiểm tra bàn chải bên được quấn và làm sạch bàn chải bên
03	3 lần	Quạt bất thường	Làm sạch bụi bẩn trong hộp chứa bụi và đầu hút
04	4 lần	Bàn chải con lăn là bất thường	Kiểm tra bàn chải con lăn được quấn và làm sạch nó

*Ghi chú

Nếu các phương pháp trên không giải quyết được sự cố, vui lòng thử các cách sau:

1. Khởi động lại máy bằng công tắc nguồn ở bên cạnh máy.
2. Nếu sự cố vẫn tiếp diễn ngay cả khi máy đã khởi động lại, vui lòng gửi máy đến trung tâm dịch vụ sau bán hàng để sửa chữa.

Đặc điểm kỹ thuật sản phẩm

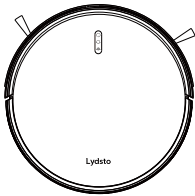
	Dòng sản phẩm	YM-G1-B01
	Nguồn vào	19 V ~ 0.6 A
	Điện áp hoạt động	14.4 V
	Công suất định mức	40 W
	Loại pin	DC 14.4 V Li-ion 2600 mAh
	Dung tích hộp bụi	250mL
	Thời gian làm sạch tối đa	120 phút
	Thời gian sạc	300-360 phút

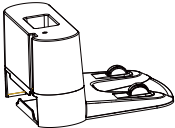
	Nguồn vào	19 V ~ 0.6 A
	Nguồn ra	19 V ~ 0.6 A

Thiết bị này chứa mô đun bộ phát không dây có mã phê duyệt kiểu máy:
ID CMIIT: 2020DP6462.

Xử lý sự cố

Trong trường hợp có bất kỳ vấn đề nào dưới đây trong quá trình sử dụng sản phẩm, vui lòng kiểm tra và giải quyết vấn đề đó một cách độc lập.

SN	Điều kiện lỗi	Lý do có thể	Giải pháp
1	Máy bị lỗi khi sạc	Các điện cực sạc của máy và trên đế sạc không hoàn toàn chạm với nhau.	Đảm bảo tiếp xúc hoàn toàn với điện cực của máy và trên đế sạc.
		Nguồn điện cung cấp cho đế sạc là tắt máy nhưng công tắc nguồn máy được bật, dẫn đến mất năng lượng.	Khi máy không được sử dụng, nó nên duy trì trạng thái sạc để sẵn sàng cho hoạt động tiếp theo.
2	Máy bị rắc rối trong thời gian đang làm việc	Máy bị quấn hoặc cản trở bởi dây điện lộn xộn, rèm treo hoặc diêm thơm.	Máy sẽ cố thoát ra độc lập thông qua nhiều cách khác nhau. Nếu nó không thành công, nó được khuyến khích để hỗ trợ nó bằng tay.
3	Máy đi đến sạc khi việc dọn dẹp là chưa hoàn thành	Máy đang hoạt động có thể cảm thấy pin thấp và quay trở lại tự động sạc lại.	Sạc lại máy.
		Máy hoạt động ở các tốc độ khác nhau hoặc cho thời lượng khác nhau trên các sàn như gỗ và gạch.	Thời gian chạy máy là khác nhau cho phòng khác nhau độ phức tạp, số lượng rác hoặc các chế độ làm sạch.
4	Máy bị lỗi thực hiện tự động làm sạch thời gian cụ thể	Công tắc nguồn của máy không được bật, do đó máy không thể hoạt động độc lập là thời gian dành riêng vì nó ở trạng thái tắt.	Bật công tắc nguồn của máy.
		Pin máy yếu.	Khi ở chế độ chờ, máy nên sạc trên đế sạc để đảm bảo đủ năng lượng cho hoạt động tiếp theo.
		Phần hút máy bị tắc nghẽn hoặc hư hỏng bởi rác.	Tắt nguồn điện, vệ sinh máy, thùng chứa bụi, sau đó xoay đáy máy trở lên và làm sạch các thành phần khác nhau riêng biệt.