

beko

Dryer

User Manual

Máy sấy

Hướng dẫn sử dụng



B5T4429WM



EN / VI

2960313546_EN/081122.1830



RECYCLED &
RECYCLABLE PAPER

Dear Customer,

Please read this guide prior to use this product!

Thank you for choosing Beko product. We would like you to achieve the optimal efficiency from this high quality product which has been manufactured with state of the art technology. Please make sure you read and understand this guide and supplementary documentation fully before use. Observe all warnings and information herein. Therefore you can protect both yourself and your product against potential damages.

Keep the manual. Include this guide with the unit if you hand it over to someone else.

Symbols and Remarks

The following symbols are used in the user guide:



Danger that may cause death or injury



Read the manual



Important information or useful usage tips



Warning against hot surfaces



Warning against electric shock



Warning against UV Radiation hazard



Warning against scalding



The product's packaging is made of recyclable materials, in accordance with the National Environment Legislation.



Warning against fire

NOTICE Danger that may cause material damage on the product or surrounding area

1 Safety Instructions	5
1.1 Intended use	5
1.2 Safety of children, vulnerable persons and pets	5
1.3 Electrical Safety	6
1.4 Transporting safety	6
1.5 Installing safety	7
1.6 Usage safety	8
1.7 Maintenance and cleaning safety	10
1.8 Lighting safety	10
2 Environmental instructions.....	11
2.1 Compliance with the WEEE Regulations and Waste Disposal	11
2.2 Packaging information	11
2.3 Standard conformity and test information / EU declaration of conformity	11
3 Your drying machine	12
3.1 Technical specifications	12
3.2 General appearance	13
3.3 Scope of delivery	13
4 Installation.....	14
4.1 Right place for installation	14
4.2 Removing the shipping safety group.....	14
4.3 Connection of water drain hose on products with vapour feature.....	15
4.4 Adjusting the stands	15
4.5 Moving the drying machine.....	16
4.6 Warning regarding the noise	16
4.7 Replacing the lighting bulb.....	16
5 Preparation	17
5.1 Laundry suitable for drying in drying machine	17
5.2 Laundry not suitable for drying in drying machine	17
5.3 Preparing the laundry to be dried.....	17
5.4 What to do for energy saving.....	17
5.5 Correct load capacity	18

6 Running the product	19
6.1 Control Panel.....	19
6.2 Symbols	19
6.3. Preparation of drying machine	19
6.4 Program selection and consumption chart.....	20
6.5 Auxiliary functions.....	23
6.6 Warning indicators.....	23
6.7 Starting the program.....	24
6.8 Child Lock	24
6.9 Changing the program after it is started	24
6.10 Cancelling the program.....	24
6.11 End of program	25
6.12 Odour feature	25
6.13 General Description of Steam Programs	25
6.14 HomeWhiz Function	26
7 Maintenance and cleaning	28
7.1 Lint filters (internal and external filters) / Cleaning of the Interior Surface of the Loading Door	28
7.2 Cleaning the sensor	29
7.3 Emptying the water tank.....	29
7.4 Cleaning the condenser.....	30
8 Troubleshooting	32

1 Safety Instructions

This section includes the safety instructions necessary to prevent the risk of personal injury or material damage.

- Our company shall not be held responsible for damages that may occur if these instructions are not observed.
- Installation and repair operations shall always be performed by Authorized Service.
- Use original spare parts and accessories only.
- Do not repair or replace any component of the product unless it is clearly specified in the operation manual.
- Do not modify the product.



1.1 Intended use

- Product is designed only for household use. It is not intended for commercial use.
- The product is not designed for outdoor use.
- Do not install or operate the product where freezing is a possibility and/or vulnerable to external elements. Water frozen in the pump or the hoses may cause damages
- Product can only be used to dry and ventilate laundry which are washed with water and drying machine safe.



1.2 Safety of children, vulnerable persons and pets

- This product may be used by children aged 8 years and older and persons with underdeveloped physical, sensory or mental capabilities or lack of experience and knowledge if they have been given supervision or instruction concerning use of the appliance in a the product safe way and the hazards involved. Children should not tamper with the device. Cleaning and maintenance should not be carried out by children unless they are supervised.
- Children under 3 years old shall be kept away from the product unless supervised.
- Electrical products are dangerous for children and pets. Children and pets shall not play with the product, climb on or get inside the product.
- Keep the product door closed even when not operated. Children or pets could be locked inside the product and suffocate.
- Cleaning and user maintenance operations must not be performed by children unless supervised.

- Keep the packaging materials away from children. Risk of injury and suffocation.
- Keep all additives used with the product away from children.
- Before disposing of the product, cut the power cord and destroy the loading door.



1.3 Electrical Safety

- The product must not be plugged in during installation, maintenance, cleaning, repair and transporting operations.
- If the power the cord is damaged, it shall be replaced by authorized service to avoid any risk that may occur.
- Do not tuck the power cord under the product or to the rear of the product. Do not put heavy items on the power cord. Power cord shall not be kinked, pinched and shall not come in contact with any heat source.
- Do not use an extension cord, multi-plug or adaptor to operate your product.
- The product shall not be powered via an external switch such as a timer or shall not be connected to a circuit that is regularly opened and closed with a tool.
- The plug shall be easily accessible. If this is not possible, a mechanism that meets the electrical legislation and that disconnects all terminals from the mains (fuse, switch, main switch, etc.) shall be available on the electrical installation.
- Do not touch the plug with wet hands.
- When unplugging the appliance, don't hold the power cord, but the plug.



1.4 Transporting safety

- Unplug the product prior to transport, empty the water tank and if any, remove the water drain connections.
- This product is heavy, do not handle it by yourself.
- Take required precautions for the product against falling and tipping. Do not crash or drop the product when transporting.
- Do not use the extruding parts of the product (such as the loading door) to move the product.
- Move the product in upright position. If it cannot be moved upright, transport via tilting to the right side when viewed from the front.



1.5 Installing safety

- To prepare the product ready for installation, ensure that the electrical installation and water drain is proper by checking the information in the user manual. If it is not suitable for installation, call a qualified electrician and plumber to arrange the utilities as necessary. These operations shall be undertaken by the customer.
- Check for any damage on the product before installing it. Do not have the product installed if it is damaged.
- Do not remove the adjustable stand.
- Place the product on a level and hard surface and balance with the adjustable legs.
- The gap between the product and the floor shall not be reduced via materials such as rugs, pieces of wood and bands. The ventilation holes under the base of the product shall not be clogged with a rug.
- The product shall be installed not to clog the ventilation holes.
- Install the product in an environment free of dust with good ventilation.
- Do not install the product in close proximity to flammable and explosive materials and do not keep flammable and explosive materials near the product when it is in operation.
- The product shall not be installed against a door, sliding door where the product loading door cannot be completely opened, or behind a hinged door where the product hinge is faced against the door's hinges.
- Install the product where periodic maintenance and cleaning can be done with ease.
- Place the product with its back surface to the wall (for heater models).
- After placing the product, ensure that the back wall does not come in contact with any extrusion (a water tap, electrical outlet etc.).
- Place the product with at least 1 cm space between the product and the furniture edges.
- Follow the flue connection rules specified in the guide (for models with flue).
- The exhaust air shall not be directed to flue which is used to exhaust the smoke of devices that consume gas or other fuels (for models with flue).
- The ventilation hose shall not be connected to a heating stove or a chimney flue (for models with flue).
- Plug the product to a grounded outlet protected with an appropriate fuse in align with the specified type and current rates. Have an expert electrician set grounding equipment. Do not use the product without a grounding conforming with regional/national regulations.

- Plug the product in a grounded socket that conforms with the voltage, current and frequency values specified in the type label.
- Do not plug the product to loose, broken, dirty, greasy sockets or sockets that has come out their seats or sockets with a risk of water contact.
- The new hose sets supplied with the product shall be used. Do not re-use the old hose sets. Do not make attachments to the hoses.
- Place the power cord and hoses not cause a risk of tripping over.
- To use the product on top of a washing machine, a fixing aperture shall be used between two products. Fixing aperture shall be mounted by the authorised service.
- When the product is placed on the washing machine, their combined weight when full could be around 180 kg. Place the products on a sturdy floor that can carry adequate amount of load.
- Washing machine cannot be placed on top of the drying machine.

Installation Table for Washing Machine and Tumble Dryer	
Stacking Kit Type	Depth Size (TD=Tumble Dryer, WM: Washing Machine)
Plastic - 54/60cm w or w/o belt	60cm TD --> WM \geq 50cm / 54cm TD --> WM \geq 45cm
Plastic - 46cm w or w/o belt	46cm TD --> WM \geq 40cm
With Shelf - 60cm	46cm TD --> WM \geq 40cm
With Shelf - 54cm	54cm TD --> WM \geq 45cm



1.6 Usage safety

- The maximum weight of dry laundry prior to washing is specified in “Technical Specifications” section.
- Do not place the unwashed items in the drying machine.
- Items that are soiled with materials such as cooking oils, acetone, alcohol, petrol, kerosene, stain removers, turpentine, wax or was removers shall be washed in hot water with more amount of detergent prior to drying with the drying machine.
- If chemicals are utilized for cleaning, the drying machine shall not be used.
- Rubber foam (latex foam), shower bonnets, water resistant textiles, rubber supported materials and clothes, pillows with rubber foam pads shall not be dried in a drying machine.
- The items with hair spray, hair product residue or similar materials shall not be dried in a drying machine.
- Empty the pockets of the clothes and remove items such as matches and lighters.

- If all items cannot be removed rapidly and cannot be placed where heat can dissipate, do not stop the drying machine before drying cycle completed.
- The last part of the drying machine cycle is conducted without heating (cooling cycle) in order to ensure that the items are kept at a temperature that will not harm the items.
- Laundry softeners or similar products shall be used in align with the laundry softener instructions.
- Do not use the drying machine without the fibre filter.
- Do not allow fibre accumulation around the drying machine.
- To prevent back draft of gas in the room from the devices that consume other fuels, including open fire, appropriate ventilation shall be provided (for models with flue).
- Do not operate the product together with heaters such as gas heater and a chimney. It may cause the flue to catch fire. (for models with flue)
- Do not lean or sit on the loading door when it is open, the product may tip over.
- Do not get on the product.
- Do not place a source of flame (candles, cigarettes, etc.) on the product or in the vicinity of it. Do not keep flammable/explosive materials.
- Do not touch the drum as it revolves.
- The back wall of the product will be hot during operation. Do not touch the back side of the product during drying or after the drying process is completed. (For models with heating)
- Do not touch the inner surface of the drum while adding or removing clothes during a continuing program. The drum surface is hot.
- Do not press the buttons with sharp objects such as forks, knives, with your nails etc.
- Do not operate the faulty or damaged product. Unplug the product (or shut down the connected fuse) and call the authorized service.
- Unplug the product when not in use.
- Do not place the dryer in the rain or severely wet areas.



1.7 Maintenance and cleaning safety

- Do not wash the product by spraying or pouring water on it. Do not use a pressure cleaner, steam cleaner, hose or pressurised gun to clean the product.
- Do not use sharp or abrasive tools to clean the product.
- Do not use materials such as household cleaning agents, soaps, detergents, gas, gasoline, alcohol, wax, etc. to clean the product.
- The fibre filter shall be regularly cleaned. After each drying cycle, clean the fibre filter and the inner surface of the loading door.
- Clean the fibre accumulation on the fins of the evaporator behind the filter drawer with a vacuum cleaner. You can clean by hand, provided you wear protective gloves. Do not try to clean with bare hands. Evaporator fins may damage your hands. (For products with heat pump)
- Due to fire and explosion hazard, do not use solutions, cleaning materials, steel wool or similar materials and tools to clean sensors.
- Clean the flue. (for models with flue)
- Do not drink the condensed water.



1.8 Lighting safety

- Contact an authorized service when you need to replace the LED/bulb using for lighting (for products with lighting).

2 Environmental instructions

2.1 Compliance with the WEEE Regulations and Waste Disposal



This product does not contain the dangerous and prohibited materials indicated in the “Regulation on The Control of Waste Electrical and Electronic Equipment” published by Ministry of Environment and Urbanisation of Republic of Turkey. Complies WEEE Regulations. This product was manufactured from recyclable and reusable high quality parts and materials. Therefore, do not dispose of this product with other domestic wastes at the end of its life cycle. Take it to a collection point for electrical and electronic equipment. You can ask your local administration about these collection points. You can help protect the environment and natural resources by delivering the used products for recycling.



Also R290 is a flammable refrigerant. Therefore ensure that the system and pipes are not damaged during operation and transportation. Keep the product from heat sources, otherwise it may catch fire if damaged. Do not dispose of the product by throwing it into fire.

2.2 Packaging information

The product's packaging is made of recyclable materials, in accordance with the National Legislation. Do not dispose the packaging waste with the household waste or other wastes, dispose it to the packaging collection areas specified by local authorities.

2.3 Standard conformity and test information / EU declaration of conformity



The development, manufacturing and sales phases of this product is conducted in conformity with the safety rules specified in all related instructions of the European Union.

Frequency Band	: 2.400 – 2.484 GHz
Max. Transmission Power	: < 100mW

Conformity declaration for CE

Arcelik A.S. hereby declares that this appliance complies with Directive 2014/53/EU.

The complete text of the EU declaration of conformity is available in the following internet address:

– Products, from :support.beko.com

3 Your drying machine

3.1 Technical specifications

EN

Height (Min. / Max.)	84,6 cm / 86,6 cm*
Width	59,8 cm
Depth	60,5 cm
Capacity (max.)	10 kg**
Net weight (± %10)	44 kg
Voltage	See type label***
Rated power input	
Model code	

* Min. height: Height with the adjustable stand closed.

Max. height: Height with the adjustable stand opened at maximum height.

** Weight of dry laundry before washing.

*** Data plate is under the door on the drying machine.







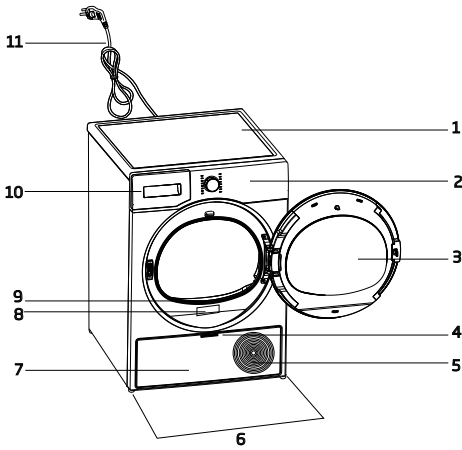



In order to increase the drying machine's quality, the technical specifications may be changed without prior notice.
Figures in this manual are schematic and may not exactly match the product.
The values provided with the drying machine or its accompanying documents are laboratory readings in accordance with the respective standards. These values may differ depending on the use and ambient conditions.

3.2 General appearance

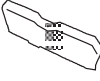

1. Top panel
2. Control panel
3. Loading door
4. Toe board handle
5. Ventilation grids
6. Adjustable feet
7. Toe board
8. Rating plate
9. Lint filter
10. Water tank drawer
11. Power cord

3.3 Scope of delivery

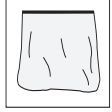
	1. Water discharge hose*		6. Water filling cap*
	2. Filter drawer spare sponge*		7. Pure Water*
	3. User Manual		8. Odour Capsule Group*
	4. Drying basket*		9. Brush*
	5. Drying basket user manual*		10. Filter cloth*

*Optional - may not be included, depends on model.

4 Installation



Read the "Safety Instructions" first!

Before consulting the nearest Authorized Service for installing the drying machine, see the information in the user guide and make sure the electric and water utilities are as required. If not, call an electrician and plumber to arrange the utilities as necessary.



It is customer's responsibility to prepare the location the drying machine shall be placed on and also have power and waste water installation prepared.



Check for any damage on the drying machine before installing it. If drying machine is damaged, do not get it installed. Damaged products cause a risk for your safety. Wait 12 hours prior to operating the drying machine.

NOTICE

The product includes a cooling agent and if the product is operated right after its transported, it may get damaged. After each time the product is moved, it shall be left to rest for 12 hours.

4.1 Right place for installation

- Install the drying machine on a flat and stable surface.
- Dryer machine is heavy. Do not move it by yourself.
- Operate the drying machine in an environment free of dust with good ventilation.
- The gap between the drying machine and the floor shall not be reduced via materials such as rugs, pieces of wood and bands.
- Do not block the ventilation grilles of the drying machine.
- There shall not be doors that can be locked, sliding doors or hinged doors near the installation environment of the drying machine that may block the loading door to be opened.

- Once the drying machine is installed, the connections must stay stable. After placing the drying machine, ensure that the back wall does not come in contact with any extrusion (a water tap, electrical outlet etc.).
- Place the drying machine with at least 1 cm space between the product and the furniture edges.
- Your drying machine is suitable to be operated between +5°C to +35°C. If operated outside this temperature range, your drying machine's operation may be compromised and get damaged.
- The drying machine shall not be placed with the back side against a wall.



Do not place the drying machine on its power cord.

*** Ignore following warning if your product's system does not contain R290.**



Dryer contains R290 refrigerant.* R290 is an environment-friendly, but flammable refrigerant.* Ensure that the air inlet of the dryer is open and it is well-ventilated.* Keep potential flame sources away from the dryer.*

4.2 Removing the shipping safety group

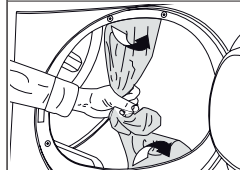

Remove the shipping safety group prior to first use the product.

4.3 Connection of water drain hose on products with vapour feature

You can directly drain accumulated water through the water drain hose supplied with the product instead of periodically draining the water collected in the water tank

NOTICE	Follow the diagram below to connect water drain if your drying machine is equipped with vapour spray feature.
---------------	---

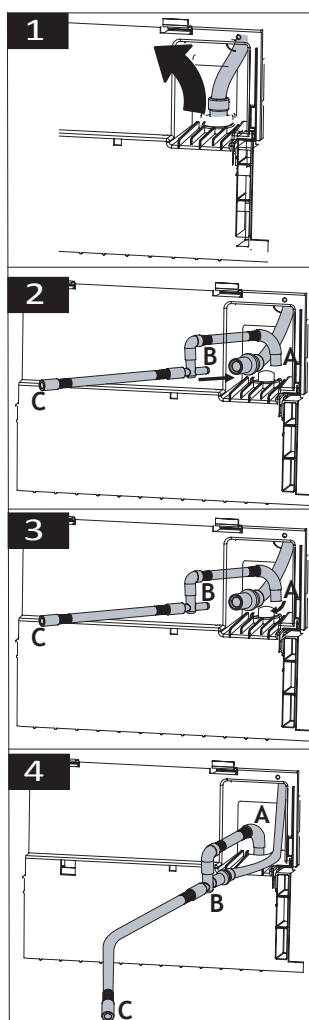

- 1 Pull hose at the behind of the dryer by hand in order to disconnect it from where it is connected. Do not use any tools to remove the hose.
- 2 Install the B end of water drain hose provided with your machine to the end of the hose you have removed from the machine.
- 3 Install the A end of water drain hose provided with your machine to the location you have removed the hose on the drying machine.
- 4 Fix the C end of the water drain hose to the waste water drain or the sink directly.

NOTICE	The water discharge hose shall be fixed at maximum 80 cm height. Ensure that the water discharge hose do not get kinked, collapsed or pressed on between the discharge and the drying machine. Hose shall be connected not to be disconnected from its location. Leaked water may cause damage. Do not extend the water drainage hose. Check whether the water runs at an appropriate flow. The drainage line shall not be closed or clogged.
---------------	---

	If an accessory package is provided with your product, check the detailed instructions.
---	---

4.4 Adjusting the stands

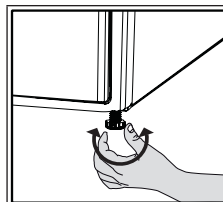

Until the drying machine stands level and sturdy, adjust the stands by turning them left and right.

4.5 Moving the drying machine

- Drain the water in the drying machine completely.
- If the product is connected via direct discharge, remove the hose connections.

	The drying machine is recommended to be moved in upright position. Otherwise, tilt it to the right side when viewed from the front and move the drying machine. Wait 12 hours prior to operating the drying machine.
--	--

4.6 Warning regarding the noise

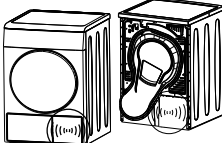
	
	As the product is operated, metallic noises may come from the compressor from time to time, it is normal.

	When the product is operated, the accumulated water is pumped to the water tank. It is normal to hear pumping sounds from the appliance during this operation.
--	--

4.7 Replacing the lighting bulb

If your drying machine has drum lighting lamp; Consult the authorized service to replace the bulb/LED used in lighting your drying machine. The bulb in this product is not suitable for home lighting. The intended use of this lamp is to ensure safely loading the laundry to the drying machine. The lamps used in this appliance is resistant to heavy physical conditions such as temperatures over 50°C.

5 Preparation

	Read the "Safety Instructions" first!
--	---------------------------------------

5.1 Laundry suitable for drying in drying machine

NOTICE	Laundry that are not drying machine safe may damage the appliance and the laundry during drying. Follow the instructions on the labels on the laundry to be dried. Only dry the laundry with "drying machine safe" written on their labels.
---------------	---



5.2 Laundry not suitable for drying in drying machine

NOTICE	Undergarments with metal supports shall not be dried in drying machine. If these metal supports get loose and ripped from the garment, it may damage the machine. Delicate embroidery textiles, cotton and silk garments, garments manufactured from delicate and valuable textiles, non breathing garments and tulle curtains shall not be dried in drying machine.
---------------	---

5.3 Preparing the laundry to be dried

NOTICE	Items such as coins, metal parts, needles, nails, screws, stones etc. may damage the drum group of the product or may cause functional operation issues. Therefore check all laundry that will be loaded to the product. Dry the laundry with metal accessories such as zippers by turning them inside out. Close the zippers, hooks and clasps, button up the covers' buttons, tie textile belts and apron belts.
---------------	--

5.4 What to do for energy saving

- Use the highest possible wringing option as you wash the laundry. Therefore you can reduce the drying period and reduce energy consumption. Sort the laundry based on their types and thickness. Dry same types of laundry together. For instance kitchen towels and table cloths dry faster than bathroom towels.
- Follow the recommendations in the user manual for program selection.
- During drying do not open the loading door unless necessary. If you are required to open the loading door, do not keep it open for too long.
- Do not add wet laundry as the drying machine operates.
- Clean the Fibre Filter before and after each drying session.
- For condensation models, be sure to clean the condenser at least once a month or after each 30 drying sessions.
- Make sure the filters are clean. Refer to maintenance and cleaning for details.
- For models with flue, follow the flue connection rules specified in the guides and clean the flue.
- During drying session, properly ventilate the environment in which the drying machine is in.
- On models with heat pump, check the condenser at least every six months and clean it if it is dirty.

- If you are using environment friendly filter, you are not required to clean the filter after every cycle. When the environment friendly icon is lit on the screen, change the filter cloth.

5.5 Correct load capacity

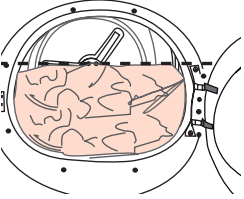
NOTICE	
	<p>If the laundry in the product exceed maximum load capacity, it may not operate as intended and may cause material damage or damage the product. For each program, follow the maximum load capacity.</p>

The weights below are provided as examples.

Laundry	Approx. weight (g)*	Laundry	Approx. weight (g)*
Cotton bedding (double size)	1500	Cotton dress	500
Bedding (single size)	1000	Dress	350
Bed sheet (double size)	500	Denim	700
Bed sheet (single size)	350	Handkerchief (10 pcs)	100
Large table cloth	700	T-Shirt	125
Small table cloth	250	Blouse	150
Tea napkin	100	Cotton shirt	300
Bath towel	700	Shirt	200
Hand towel	350		

*Weight of dry laundry before washing.

6 Running the product

6.1 Control Panel

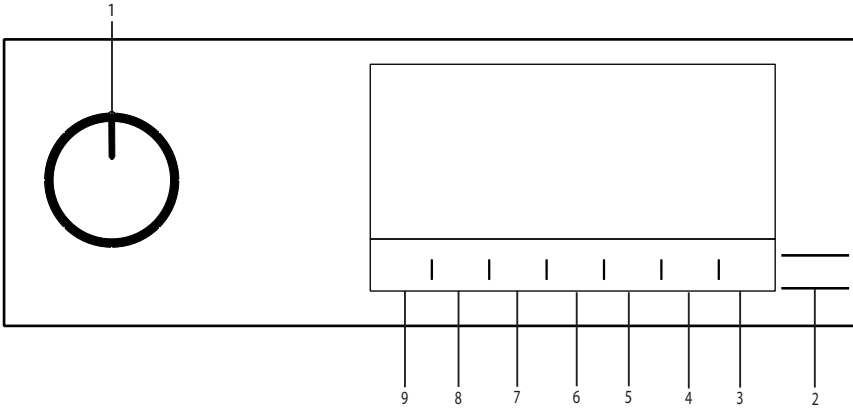

1. On/Off/Program Selection button.
2. Start / Stand-by button.
3. Remote control button.
4. End time selection button.
5. Steam selection button.

6. Low temperature selection and time program selection button.
6. Audible warning and child lock selection button.
8. Wrinkle prevention selection button / Drum light button.
9. Dryness level selection button.

6.2 Symbols

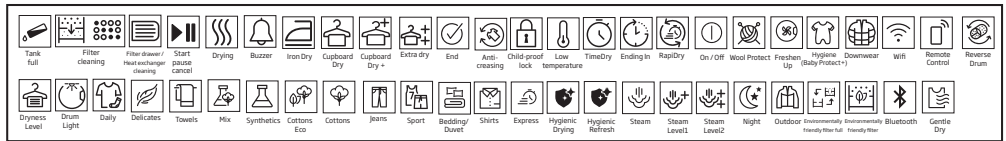

6.3. Preparation of drying machine

- Plug the drying machine.
- Open the loading door.
- Place the laundry to the drying machine without jamming them.
- Push and close the loading door.

- Select the desired program by using On/Off/Program Selection button, the machine will turn on.

NOTICE



Ensure that no laundry is jammed to the loading door. Do not close the loading door with force.





Selecting the program with the On/Off/Program Selection button does not mean that the program started. Press Start / Stand-by button to start the program.

6.4 Program selection and consumption chart

EN					
Table of steam functioned cycles					
Programmes	Programme Description	Capacity (kg)	Spin speed in washing machine (rpm)	Drying Time (minutes)	Steam Drying Time
Ready to Wear*	Is a cycle aimed to reduce the wrinkle level on shirts and t-shirts using a steam function. This cycle usually eliminates the need for ironing for casual shirts after drying. Depending on the texture and thickness of the product to be dried, the percentage of wrinkle reducing may vary. It is recommended to use this cycle combining the same types of fabrics.	1,5 (6 pieces)	800	-	90
		1 (3 pieces)	800	-	70
		0,3 (1 pieces)	800	-	50
Steam	Refreshes clothes with a steam function and removes unwanted odours. Use only with dry clothes.	1,5 (6 pieces)	-	-	35
		1 (3 pieces)	-	-	31
		0,3 (1 pieces)	-	-	23
Mix/Daily	Use this programme to dry non-pigmenting synthetic and cotton laundry items together. Sports and fitness clothes may be dried with this program.	4	1000	115	120
Jeans	You may dry denim pants, skirts, shirts or jackets in this program.	4	1200	130	135
Cottons	You can dry your heat-resistant cotton textiles with this programme. A drying setting suitable for the thickness of the products to be dried and the desired level of dryness should be selected.	10	1000	250	255
Cottons Eco	It dries single layer, casual cotton textiles in the most economical way.	10	1000	239	244
Synthetics	You can dry all your synthetic textiles with this programme. A drying setting suitable for the level of dryness you desire should be selected.	4	800	70	75

Table of non-steam functioned cycles					
Cottons Iron dry	You may dry your cotton laundry to be ironed in this program to have them slightly damp for ease of ironing. (Shirt, T-shirt, tablecloth, etc.)	10	1000	179	-
Wool	It is the programme that you can dry your washed products you want to provide with extra hygiene (baby clothes, underwear, towels, etc.). It provides high hygiene for your textiles via heat effect.	1,5	600	148	-
Night	In this programme the level of noise emitted to the environment will be the lowest. With this program you can dry your cotton or synthetic blend clothes silently.	10	1000	240	-
Duvet/Down Wear	You can dry your feather or fibre filled textile that bears can be dried in drier label as a single piece of laundry. You can dry double duvet, pillow or coats as single piece of laundry. Dry your cloths such as coats and jackets turned inside out.	-	800	165	-
Time Program	You may select from time programmes between 10 and 160 minutes to achieve the desired drying level at low temperature. In this programme, tumble drier's operation lasts for the set time independently from the dryness of laundry.	-	-	-	-
Hygienic Refresh	You can use this programme for your dry clothes and laundry that you want to provide with hygiene without washing them. It provides high hygiene for your dry textiles via heat effect.	1,5	-	120	-
Hygienic Drying	It is the programme that you can dry your washed products you want to provide with extra hygiene (baby clothes, underwear, towels, etc.). It provides high hygiene for your textiles via heat effect.	5	800	200	-
Express Super Short	Use this program to have 2 shirts ready for ironing.	0,5	1200	30	-

Downloaded Program					
Bedding	Use to dry cotton and synthetic bedding sets. Provides drying for up to 2 double bedding sets	2	1000	135	-
Underwear	It provides hygienic drying for your underwear via high temperature.	2	1000	70	-
Outdoor/Sports (Goretex)	Use it to dry your clothes made of synthetics, cotton or mixed fabrics or waterproof products such as functional jacket, raincoat etc. Turn them inside out prior to drying.	2	1000	135	-
Fashion	Allows safely drying of your t-shirts, blouses and shirts that include "can be dried" in their washing instructions.	2	1000	125	-
Towel	Drying towels such as kitchen towel, bath towel and hand towel.	5	1000	175	-
Energy consumption values					
Programmes	Capacity (kg)	Spin speed in washing machine (rpm)	Approximate amount of remaining humidity	Energy consumption value kWh	
Cottons Eco *	10	1000	60%	2,45	
Cottons Iron dry	10	1000	60%	2,20	
Synthetics cupboard dry	4	800	40%	0,70	
	"Cottons Eco programme" used at full and partial load is the standard drying programme to which the information in the label and the fiche relates, that this programme is suitable for drying normal wet Cottons laundry and that it is the most efficient programme in terms of energy consumption for Cottons.				
	"If you regularly dry the 10 Kg maximum load of Cottons we suggest to connect the drain hose to prevent the dryer stopping mid-cycle in order to empty the tank" (see Section "Connection to the drain")				
*The ability of Ready to Wear cycle to bring 100% cotton, 100% polyester, 100% viscose and %56 cotton - 44% polyester blend shirts in a wearable state (wrinkle release effect) was approved by the Independent Institute of Textile Testing in Europe. Collar, shirt cuffs or sleeves may be ironed if desired.					

** : Energy Label standard program EN 61121The values in the table are determined according to the EN 61121 standard. Consumption values may vary from the valued in the chart depending on laundry type, wringing speed, ambient conditions and voltage levels.



Allergy UK is the trademark of the British Allergy Foundation. The Seal of Approval has been created to guide people requesting an advice that the product significantly reduces

the amount of the allergens in an environment where allergic people are present or the product restricts/reduces/eliminates the allergens. The purpose is to provide evidence that the products have been scientifically tested or analysed to yield measurable results.

6.5 Auxiliary functions

Dryness level

Dryness level button is used for adjusting to desired dryness. Program time may change depending on the selection.



You can activate this function only prior to start of program.

Wrinkle prevention

You can turn on and off the wrinkle prevention function by pressing the wrinkle prevention selection button. If you will not take the laundry out immediately after the program has completed, you may use Wrinkle prevention function to prevent wrinkling of your laundry.

Audible warning

Drying machine makes an audible warning when the program is completed. Press the "Audible Warning" button if you do not want audible warning. When you press the audible warning button, the light goes off and it does not sound when the program is completed.



You can select this function before the program starts or after the program starts.

Low temperature

You can activate this function only prior to start of a program. You can activate this function if you want to dry your laundry at a lower temperature. The program duration will be longer after it becomes activated.

End time

You can delay the end time of the program up to 24 hours with end time function.

1. Open the loading door and place the laundry.
2. Select the drying program.

3. Press the End Time selection button and set the delay time you wish. End time LED turns on. (When pressed and hold the button, End Time proceeds non-stop).
4. Press the Start / Stand-by button. End Time countdown begins. The ":" sign in the middle of displayed delay time flashes.



You can add or remove laundry within end time. Displayed time is the sum of normal drying time and end time. End Time LED turns off at the end of countdown, the drying starts and the drying LED turns on.

Changing the end time

If you want to change the duration during the countdown:

Pause the program and Turn the On/Off/Program Selection button and cancel the program. Select the desired program and repeat the End Time selection.

Canceling the end time function

If you want to cancel the end time countdown and start the program immediately:

Pause the program and Turn the On/Off/Program Selection button and cancel the program. Select the desired program and press the "Start/Pause" button.

Drum Light

You can turn on and off the drum light by pressing this button. The light turns on when the button is pressed and turns off after certain time.

6.6 Warning indicators



Warning indicators may vary depending on the model of your drying machine.

Filter cleaning

When the program is completed, the warning indicator for filter cleaning turns on.

Water tank

If the water tank fills up while the program continues, the warning indicator starts flashing and the machine goes into stand-by. In this case, empty the water tank and start the program by pressing the Start / Stand-by button. Warning indicator turns off and program resumes.

Cleaning of filter drawer/ heat exchanger

Warning symbol flashes periodically to remind that filter drawer must be cleaned.

6.7 Starting the program

Press the Start/Stand-by button to start the program.

Start/Stand-by and Drying indicators turn on to show that program started.

6.8 Child Lock

The drying machine has a child lock which prevents the program flow from being interrupted when the buttons are pressed during a program. When the Child Lock is activated, all buttons on the panel except the On/Off/Program Selection button are deactivated.

Press the Audible Warning button for 3 seconds in order to activate the child lock. The child lock has to be deactivated to be able to start a new program after the current program is finished or to be able to interfere with the program. To deactivate the child lock, keep the same buttons pressed for 3 seconds.



When the child lock is activated, the child lock warning indicator on the screen turns on.

When the child lock is active:

The drying machine runs, or in stand-by state the indicator symbols will not change upon changing the position of the program selection button.



When the drying machine is operated and the child lock is active, if the program selection button is turned, a double beeping noise will be heard. If the child lock is deactivated before the program selection button is turned to its original place, the program will be terminated since the program selection button is displaced.

6.9 Changing the program after it is started

You can change the program you selected to dry your laundry with a different program after the drying machine starts running.

- For example, Pause the program and turn the On/Off/Program Selection button to select the Extra Dry program in order to select the Extra Dry program instead of Ironing Dryness.

- Press the Start/Stand-by button to start the program.

Adding and removing clothes during stand-by

If you want to add or remove clothes to/from the drying machine after the drying program starts:

- Press the Start/Stand-by button to put the drying machine in Stand-by state. The drying operation stops.
- Open the loading door while in Stand-by state, and close the door after you remove or add laundry.
- Press the Start/Stand-by button to start the program.



Adding laundry after the drying operation starts may cause the dried laundry inside the drying machine to mix with wet laundry and leave the laundry damp at the end of operation.

Adding or removing laundry during drying may be repeated as many times as you wish. But this operation continuously interrupts the drying operation, and thus increases program duration and energy consumption. So, it is recommended to add laundry before the program starts. If a new program is selected by turning the program selection button while the drying machine is in stand-by, the running program terminates.



Do not touch the inner surface of the drum while adding or removing clothes during a continuing program. The drum surface is hot.

6.10 Cancelling the program

If you want to cancel the program and terminate the drying operation for any reason after the drying machine starts running, Pause the program and turn the On/Off/Program Selection button; the program terminates.



The inside of the drying machine shall be extremely hot when you cancel the program during machine operation, so run the refreshing program to allow it to cool down.

6.11 End of program

When the program ends, the LED's of End/Wrinkle Prevention and Fibre Filter Cleaning Warning on the program follow-up indicator turn on. Loading door can be opened and drying machine is ready for another operation. Turn the On/Off/Program Selection button to On/Off position in order to turn off the drying machine.



If the Wrinkle Prevention mode is active and the laundry is not removed after the program is completed, the wrinkle prevention function activates for 2 hours to prevent the laundry inside the machine to get wrinkled. The program tumbles the laundry with 10-minute intervals to prevent them from wrinkling.

6.12 Odour feature

If your drying machine has odour feature, read the ProScent manual to use this feature.

6.13 General Description of Steam Programs

Steam cycles

You may use the steam function in cycles that are marked with a blue line in your machine panel. It is necessary to use the dryer grouping your clothes depending on their types and thicknesses when you use a cycle with the steam function active. Do not dry wool, leather, or clothes that contain metal parts in this cycle. Extra noise may be generated during steam generation in steam cycles. Depending on the type, amount of laundry and the selected cycle, the result of wrinkle release and odour removal processes may differ. Upon completion of steam cycles, laundry should be immediately extracted from the machine and hung on a hanger.

Getting the machine ready

Steam tank must be filled before the initial use of the steam functioned cycles. Therefore, when using the machine for the first time, it is required to dry laundry using a steam-functioned cycle or a cycle with the steam function inactive.

How to activate the steam cycle:

When you turn on the machine and rotate the cycle navigator to the 'Ready to Wear' or 'Steam Refresh' cycles, the indicator shown on the image below will turn on.



This symbol indicates that you can run the drying cycle with a maximum load of 1.5 kg (6 pieces). To be able to dry 1 piece or 3 pieces of laundry, you need to tap the 'Steam' option on the screen to make the required adjustment in loading level settings.



3 Pieces



1 Pieces

Once you have made the required adjustments, you may start the cycle by pressing the Start/ Hold button.

You will need to tap on the 'Steam' option on the screen to be able to activate the steam function in Blend, Jeans, Cotton, Economic Cotton, and Synthetic cycles. When you tap this button, steam function will be activated, the symbol shown below will be displayed and the cycle duration will change.



You may start the cycle by pressing the Start/Hold button when you see the symbol displayed and the steam function is activated.



If the steam tank is empty, the icon shown below will blink. It is required to dry laundry in a cycle with the steam function inactive to fill the tank.



6.14 HomeWhiz Function

Firstly, the homewhiz application should be installed on your phone.

The detailed information regarding the homewhiz application is available on <https://www.homewhiz.com/>

Turn on the bluetooth on your phone.
Switch the program selection button to Off mode.

Press the Dryness level and Remote Control keys together for 3 seconds. 3-2-1 appears on the screen during this time. Then the image below appears on the screen.

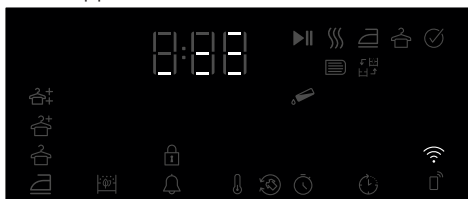

Select the product model to add from the application Devices->Add Device->Cleaning Devices->Dryer

Add the product stock number by selecting Wifi and Bluetooth.

The surrounding Wifi networks appear on the screen after selecting start to add, select the network to add and enter the network password.

The product screen is closed after the installation is completed and in the application, it is asked to select the room where the product will be added.

Using the remote connection:

Switch the product to Download program mode, observe that the Wifi icon is illuminated if the Wifi is turned on in the product.

If the Wifi is off and the icon is not illuminated, press the remote control key for 3 seconds to turn on the Wifi.

Press the remote control key to allow remote control to the product while the Wifi is turned on.

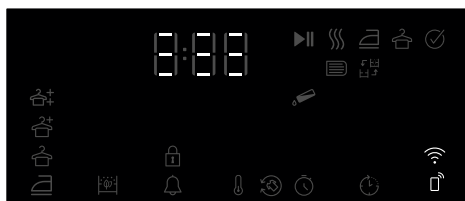

The product can be controlled remotely by entering the homewhiz application while the remote control is active

The detailed information regarding the homewhiz application is available on <https://www.homewhiz.com/>

:Deleting the product from network

When the time delay and Wifi buttons are pressed for 5 seconds while the product is on, it counts down from 5 on the screen and when the beep is heard, the product is deleted from network and the Wifi is turned off.



The remote control is cancelled when the door is opened.
The remote control is cancelled when the program button is turned
If the Wifi icon is illuminated continuously, it means that it is active and connected to network
If the Wifi icon is flashing continuously, it means that it is active and trying to connect to network. You cannot connect to the product unless it is illuminated continuously
The connection to the product is allowed if the remote control icon is active and the Wifi icon is illuminated continuously.

Getting the Homewhiz Application

You can get the Homewhiz application from the application stores of your device. You can use the below QR codes to access the applications faster.



Apple App Store for the devices with IOS operating system

7 Maintenance and cleaning



Read the "Safety Instructions" first!

7.1 Lint filters (internal and external filters) / Cleaning of the Interior Surface of the Loading Door

The hair and fibres that are separated from the laundry during drying process is collected by the Lint filter.



After each drying cycle, clean the lint filter and the inner surface of the loading door.

NOTICE

Your drying machine has 2 lint filters with one placed inside the other. Do not operate the product without the lint filters.

To clean the lint filter:

- Open the loading door.
- Hold the first part (inner filter) of the two part lint filter and remove it by pulling it upwards.

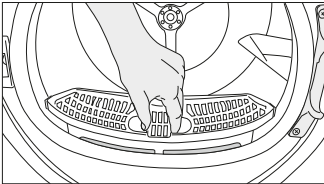

- Remove the second part (outer filter) by pulling it upwards.

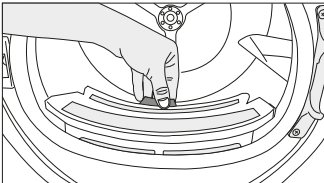

Ensure that hair, fibre and cotton balls do not fall into the slot where the filters are installed.

- Open both of the lint filters (outer and inner) and remove the fibres with your hands or with the brush on the air deflector. You can clean the hair in the filters with a vacuum cleaner.

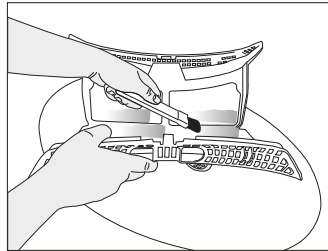
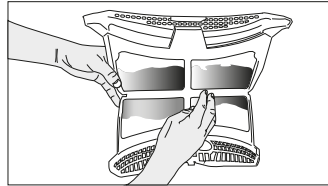
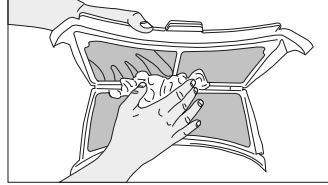

- Clean both filters under water running in reverse direction of fibre accumulation or with a soft brush. Dry the filter before placing it back.

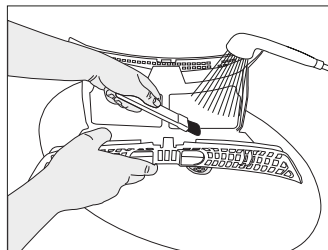
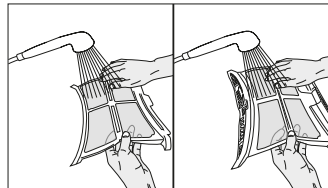

- Insert the lint filters on one another and place it back in its place.

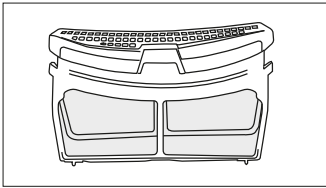

- Clean the inner surface of the loading door and the gasket with a soft damp cloth or the brush on the air deflector.

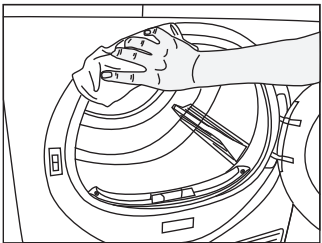
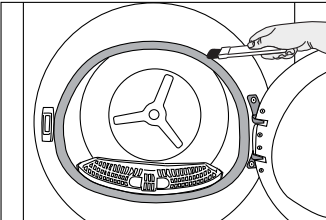
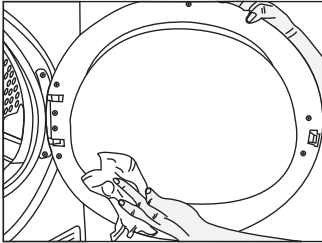

7.2 Cleaning the sensor

The drying machine has humidity sensors that detect whether the laundry is dry.

To clean the sensors:

Open the drying machine loading door.

If the machine is hot due to drying operation, wait until it cools.

Clean the metal surfaces of the sensor with a soft cloth dampened with vinegar and then dry.



Clean the metal surfaces of the sensor 4 times a year.
Do not use metal tools to clean the sensors' metal surfaces.



Due to fire and explosion hazard, do not use solutions, cleaning materials or similar tools to clean sensors.

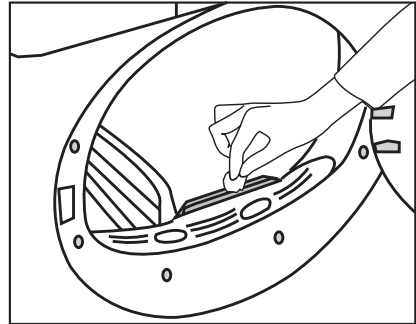

7.3 Emptying the water tank

During drying, the moisture is removed from the laundry and condensed, then the water is accumulated in the water tank. Empty the water tank after each drying session.



Condensed water is not potable water!
Do not remove the water tank as a program is running!

If you do not empty the water tank, during the next drying sessions the machine will stop operating due to the water tank being full and a Water Tank warning icon will blink. In this case empty the water tank and to continue drying operation, press the Start / Stand-by button.
To drain the water tank:
Pull the water tank out from its drawer carefully.

Drain the water in the tank.

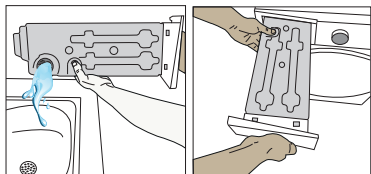

If fibre is accumulated in the funnel on the water tank, remove it under running water. Place back the water tank.



If direct discharge option is used, water tank is not required to be drained.

7.4 Cleaning the condenser

The hair and the fibre that are not collected by the lint filter accumulates on the metal surface of the condenser behind the air deflector. These fibres shall be cleaned regularly. If the condenser cleaning icon blinks, check the metal surface. If there is any fibre, clean it. It must be checked at least every 6 months.

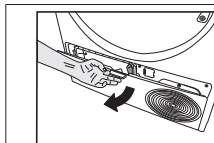

Open the toe board by pulling its button.

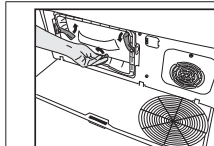

Move the latches to open the air deflector lid.

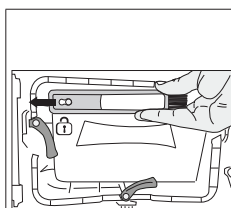

Pull the brush to the left to remove it. You can use the cleaning brush to clean filter, condensing metal surface and accumulated fibre on the door.



The cleaning brush is inside the documentation bag. Get your brush from the documentation bag and insert it to its place on the air deflector to store it.

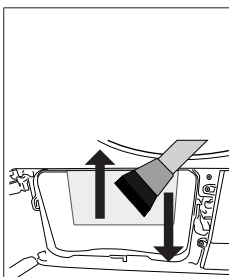

Clean the fibre on the metal surface of the condenser with damp cloth or the brush on the air deflector in up - down direction. Do not clean with left - right direction since it will damage the metal plates of the condenser.

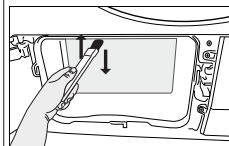

You can use a vacuum cleaner with a brush for cleaning. If the vacuum cleaner does not have a brush, it is not recommended to be used for condenser cleaning.

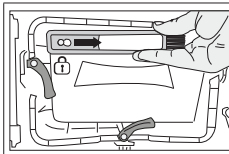

After cleaning the filter, door and the condenser, drag the brush to the right and lock it in its place.

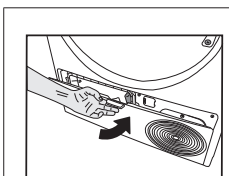

After the cleaning process is completed, place the air deflector cover to its place, move the latches to close it and close the toe board.



You can clean by hand, provided you wear protective gloves. Do not try to clean with bare hands. The condenser fins may damage your hands. Cleaning from left to right may damage the condenser fins. This may lead to drying issues.

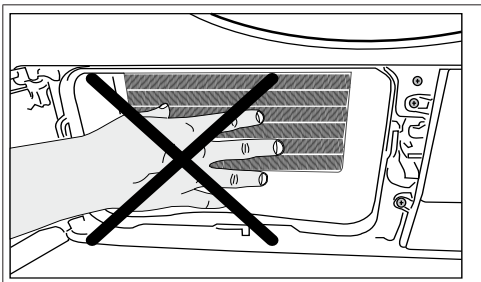

When the air deflector cover is removed, it is normal to have water at the plastic section in front of the condenser.

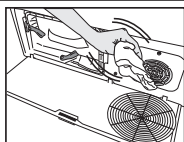

If you see fibre accumulation on the fan cover and the toe board, remove with a cloth.

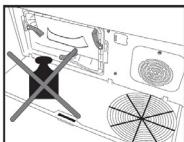

Do not have weight on the toe board when it is open.

NOTICE

Do not use abrasive materials or steel wool to clean the drum.

8 Troubleshooting

Drying operation takes too long.

Fibre filter (interior and exterior filter) pores may be clogged. >>> Wash the fibre filters with warm water and dry.

Condenser front side may be clogged. >>> Clean the front side of the condenser.

The ventilation grills in front of the machine may be closed. >>> Remove any object in front of the ventilation grills that blocks air.

Ventilation may be inadequate because the area the machine is installed in is too small. >>> Open the door or windows to prevent the room temperature from rising very high.

If there is a humidity sensor.

A lime layer may have accumulated on the humidity sensor. >>> Clean the humidity sensor.

Excessive amount of laundry might be loaded. >>> Do not load the drying machine excessively.

Laundry might not have been wrung adequately. >>> Perform a higher speed wringing on the washing machine.

Clothes come out damp after drying.

A program not suitable for the laundry type may have been used.>>> Check the maintenance labels on the clothes and select a program suitable for the clothes' type or use time programs as extra.

Fibre filter (interior and exterior filter) pores may be clogged. >>> Wash the filters with warm water and dry.

Condenser front side may be clogged. >>> Clean the front side of the condenser.

Excessive amount of laundry might be loaded. >>> Do not load the drying machine excessively.

Laundry might not have been wrung adequately. >>> Perform a higher speed wringing on the washing machine.

Drying machine does not turn on or program cannot be started. Drying machine does not run after it is configured.

Power plug might be unplugged. >>> Make sure the power cord is plugged in.

Loading door might be open. >>> Ensure that the loading door is properly closed.

A program might not be set or Start / Pause button might not be pressed. >>> Check that the program is set and it is not in Pause position..

Child lock may be activated. >>> Turn off the child lock.

Program terminated prematurely for no reason.

Loading door might be closed completely. >>> Ensure that the loading door is properly closed.

There might be a power outage. >>> Press the Start / Pause / Cancel button to start the program.

Water tank may be full. >>> Empty the water tank.

Clothes have shrunk, hardened or spoiled.

A program not suitable with the laundry type might have been used. >>> Check the maintenance labels on the clothes and select a program suitable for the clothes.

Water drips from the loading door.

Fibres might have gathered on the inner sides of the loading door and the loading door gasket. >>>

Clean the inner surfaces of the loading door and the loading door gasket surfaces.

Loading door opens by itself.

Loading door might be closed completely. >>> Push the loading door until the closing sound is heard.

Water tank warning symbol is on/flashing.

Water tank may be full. >>> Empty the water tank.

Water discharge hose might have collapsed. >>> If the product is connected directly to the water drain check the water discharge hose.

The lighting inside the drying machine does not turn on. (In models with lamp)

The drying machine might not have been turned on using On/Off button. >>> Check that the drying machine is turned on.

Lamp might be malfunctioning. >>> Contact Authorized Service to replace the lamp.

Wrinkle prevention icon or light is lit.	
Anti-Crease mode that prevents the laundry in the drier to crease may be activated. >>> Turn the drier off and remove the laundry.	
Fibre filter cleaning icon is lit.	
<p>Fibre filter (interior and exterior filter) may be unclean. >>> Wash the filters with warm water and dry.. A layer may be formed on the fibre filter pores that leads to clogging. >>> Wash the filters with warm water and dry.</p> <p>A layer that may cause clogging of the pores of the fibre filters (internal and external filters) may have occurred.<<Wash and dry the filters with lukewarm water>></p> <p>Fibre filters may not be inserted. >>> Insert the interior and exterior filters to their places.</p> <p>Environmentally-friendly filter cloth may not be installed on the plastic part and the front of the condenser may have clogged.>>>Install the environmentally-friendly filter to the plastic part and place it on the filter housing.</p> <p>Environmentally-friendly filter may have not been replaced although the warning symbol is illuminated. "Replace your filter."</p>	
An audible warning is heard from the machine	
<p>Fibre filters may not be inserted. >>> Insert the interior and exterior filters to their places.</p> <p>Filters of the machine may not have been installed.>>> Install the fibre filters (internal and external) or the environmentally-friendly filter to their housing.</p>	
Condenser warning icon is flashing.	
<p>Condenser front side may be clogged with fibres. >>> Clean the front side of the condenser.</p> <p>Fibre filters may not be inserted. >>> Insert the interior and exterior filters to their places.</p>	
The lighting inside the drying machine turns on. (In models with lamp)	
If the drying machine is plugged to the power outlet, the On/Off button is pressed and the door is open; the light turns on. >>> Unplug the drying machine or bring the On/Off button to Off position.	
Wifi icon flashes continuously. (for models featuringHomeWhiz Function)	
>>> The product may not be connected to the wireless network. Follow the instructions to connect to the network. The device which the product utilize to connect to network may be faulty. Check it.The product may not be connecting to the network due to proximity.	
If you see the "F L t" message on the screen, please follow the steps below.	
<p>Filters may be dirty. Clean internal and external filters or replace the eco-friendly filter.</p> <p>If you use double filter, as an internal and external filter, on the cover area, ensure that both filters are installed.</p> <p>If you use the eco-friendly filter feature, ensure that the filter cloth is installed to the plastic part. Install the filter cloth to the plastic part if it is not installed.</p> <p>The are in front of the condenser may be dirty. Open and inspect the toe board area and ensure that it is clean. Refer to the Maintenance and Cleaning section.</p>	



If the problem persists after following the instructions in this section, contact your vendor or an Authorized Service. Never try to repair your product yourself.



If you experience any issue with your device, you can request a replacement by consulting to the nearest authorised service with the device model number.

Kính thưa quý khách hàng,

Vui lòng đọc hướng dẫn này trước khi sử dụng thiết bị!

Cảm ơn bạn đã chọn sản phẩm của Beko. Chúng tôi mong muốn đem lại cho bạn hiệu năng tối ưu từ sản phẩm chất lượng cao sử dụng công nghệ tiên tiến này. Vui lòng đọc và hiểu toàn bộ hướng dẫn này và tài liệu bổ sung trước khi sử dụng.

Hãy quan sát tất cả cảnh báo và thông tin trong đây. Từ đó, bạn có thể bảo vệ cho cả bản thân và sản phẩm khỏi những thiệt hại có thể xảy ra.

Giữ tài liệu hướng dẫn này lại. Nếu bạn đưa sản phẩm cho ai đó, đưa cả hướng dẫn này.

Biểu tượng và chú thích

Các biểu tượng sau được sử dụng trong hướng dẫn này:



Mối nguy hiểm có thể gây ra tử vong hoặc chấn thương



Đọc hướng dẫn này



Thông tin quan trọng hoặc mẹo sử dụng hữu ích



Cảnh báo bề mặt nóng



Cảnh báo điện giật



Cảnh báo nguy hiểm bức xạ tia UV



Cảnh báo bóng



Bao bì đóng gói sản phẩm được làm từ vật liệu có thể tái chế, theo Luật môi trường quốc gia.



Cảnh báo cháy

CHÚ Ý Mối nguy hiểm có thể gây ra thiệt hại lớn cho sản phẩm hoặc môi trường xung quanh.

1 Hướng dẫn an toàn	37
1.1 Mục đích sử dụng.....	37
1.2 An toàn cho trẻ em, người dễ bị tổn thương và thú cưng	37
1.3 Chú ý an toàn điện	38
1.4 Chú ý an toàn khi vận chuyển	38
1.5 Chú ý an toàn khi lắp đặt.....	39
1.6 Chú ý an toàn khi sử dụng	40
1.7 Chú ý bảo trì và vệ sinh an toàn.....	42
1.8 Chú ý an toàn chiếu sáng.....	42
2 Hướng dẫn về môi trường	43
2.1 Tuân thủ quy định WEEE và vứt bỏ rác	43
2.2 Thông tin về bao bì đóng gói	43
2.3 Tuân thủ tiêu chuẩn và thông tin kiểm nghiệm / tuyên bố tuân thủ tiêu chuẩn châu Âu	43
3 Máy sấy của bạn	44
3.1 Thông số kỹ thuật.....	44
3.2 Tổng quan bên ngoài.....	45
3.3 Phạm vi giao hàng.....	45
4 Lắp đặt.....	46
4.1 Vị trí lắp đặt đúng	46
4.2 Tháo bộ bảo vệ an toàn cho vận chuyển	46
4.3 Kết nối đường ống tháo nước trên sản phẩm có tính năng hơi nước	46
4.4 Điều chỉnh giá kê.....	47
4.5 Di chuyển máy sấy	47
4.6 Cảnh báo về tiếng ồn	48
4.7 Thay thế bóng đèn chiếu sáng	48
5 Chuẩn bị	49
5.1 Quần áo phù hợp cho sấy bằng máy sấy.....	49
5.2 Quần áo không phù hợp cho sấy bằng máy sấy.....	49
5.3 Chuẩn bị quần áo cần sấy.....	49
5.4 Điều cần làm để tiết kiệm năng lượng.....	49
5.5 Công suất tải đúng	50

6 Vận hành sản phẩm.....	51
6.1 Bảng điều khiển.....	51
6.2 Biểu tượng.....	51
6.3. Chuẩn bị máy sấy.....	51
6.4 Chọn chương trình và biểu đồ tiêu thụ điện.....	52
6.5 Các chức năng phụ.....	55
6.6 Dấu hiệu cảnh báo.....	55
6.7 Khởi chạy chương trình.....	56
6.8 Khóa an toàn trẻ em.....	56
6.9 Thay đổi chương trình sau khi đã bắt đầu chạy.....	56
6.10 Hủy chương trình.....	56
6.11 Kết thúc chương trình.....	57
6.12 Tính năng mùi hương.....	57
6.13 Mô tả chung về các chương trình hơi nước.....	57
6.14 Chức năng HomeWhiz.....	58
7 Bảo trì và vệ sinh.....	60
7.1 Bộ lọc xơ vải (bộ lọc bên trong và bên ngoài) / Vệ sinh bề mặt bên trong của cửa nạp.....	60
7.2 Vệ sinh cảm biến.....	61
7.3 Tháo nước cho bình chứa nước.....	61
7.4 Vệ sinh bộ ngưng tụ.....	62
8 Xử lý sự cố.....	65

1 Hướng dẫn an toàn

Phần này gồm có các hướng dẫn an toàn cần thiết để ngăn ngừa rủi ro chấn thương cho người hoặc hư hỏng vật chất.

- Chúng tôi sẽ không chịu trách nhiệm cho những hư hỏng có thể xảy ra nếu các hướng dẫn này không được thực hiện đúng.
- Việc lắp đặt và sửa chữa sẽ phải do Dịch vụ được ủy quyền thực hiện.
- Chỉ sử dụng phụ tùng và linh kiện chính hãng.
- Không sửa chữa hoặc thay thế bất kỳ bộ phận nào của thiết bị trừ khi được nêu cụ thể trong hướng dẫn vận hành.
- Không điều chỉnh thiết bị.



1.1 Mục đích sử dụng

- Thiết bị chỉ được thiết kế để sử dụng trong hộ gia đình. Thiết bị không dành cho mục đích thương mại.
- Thiết bị không được thiết kế cho sử dụng ngoài trời.
- Không lắp đặt hoặc vận hành thiết bị ở nơi có khả năng đóng băng và/hoặc dễ bị tác động bởi các yếu tố bên ngoài. Nước đóng băng trong máy bơm hoặc ống nước có thể gây ra hỏng hóc.
- Chỉ sử dụng thiết bị để sấy và hong khô quần áo được giặt bằng nước và quần áo an toàn với máy sấy.



1.2 An toàn cho trẻ em, người dễ bị tổn thương và thú cưng

- Trẻ em 8 tuổi trở lên và những người có năng lực thể chất, giác quan hoặc tinh thần phát triển chưa đầy đủ hoặc người thiếu kinh nghiệm và kiến thức nếu những người này được giám sát hoặc hướng dẫn cách sử dụng thiết bị an toàn và đã hiểu rõ những nguy hiểm liên quan. Trẻ em không được lục lọi thiết bị. Trẻ em không được thực hiện vệ sinh và bảo trì thiết bị trừ khi có giám sát.
- Không để trẻ em dưới 3 tuổi lại gần thiết bị trừ khi có giám sát.
- Các thiết bị điện có thể gây nguy hiểm cho trẻ em và thú cưng. Trẻ em và thú cưng không được chơi với thiết bị, leo trèo trên hoặc chui vào trong thiết bị.
- Đóng cửa thiết bị ngay cả khi thiết bị không hoạt động. Trẻ em hoặc thú cưng có thể bị khóa bên trong thiết bị và bị nghẹt thở.
- Trẻ em không được thực hiện vệ sinh và bảo trì người dùng nếu không có sự giám sát.
- Để vật liệu đóng gói tránh xa trẻ em. Rủi ro chấn thương và nghẹt thở.

- Để tất cả phụ gia cho sản phẩm ở xa tầm với trẻ em.
- Trước khi vứt bỏ sản phẩm, cắt dây điện và phá hủy cửa nạp.



1.3 Chú ý an toàn điện

- Không được cắm điện cho sản phẩm khi đang lắp đặt, bảo trì, vệ sinh, sửa chữa và vận chuyển.
- Dây điện hư hỏng phải do đơn vị dịch vụ được ủy quyền thực hiện thay thế để tránh xảy ra rủi ro.
- Không nhét dây điện ở dưới thiết bị hoặc ở phía sau thiết bị. Không để vật nặng lên dây điện. Không để dây điện bị thắt nút, kẹp và tiếp xúc với nhiệt nóng.
- Không sử dụng dây nối, phích cắm nhiều lỗ hoặc bộ điều hợp để vận hành thiết bị.
- Không nối điện cho thiết bị thông qua công tắc bên ngoài như công tắc thời gian hay mạch điện thường xuyên được đóng và mở bằng công cụ nào đó.
- Phích cắm cần dễ tiếp cận. Nếu việc này là không thể, một cơ chế tuân thủ luật điện lực và ngắt kết nối tất cả cực điện khỏi lưới điện (cầu chì, công tắc, công tắc chính, v.v...) cần có trên hệ thống điện.
- Không chạm vào phích cắm khi tay bị ướt.
- Khi rút phích cắm của thiết bị, không giữ dây điện mà giữ phích cắm.



1.4 Chú ý an toàn khi vận chuyển

- Rút phích điện thiết bị trước khi vận chuyển, đổ hết nước trong bình chứa nước và ngắt kết nối đường ống thoát nước nếu có.
- Thiết bị này khá nặng, không tự di chuyển thiết bị.
- Thực hiện các biện pháp phòng ngừa bắt buộc cho thiết bị để tránh đổ ngã và nghiêng. Không để thiết bị rơi hoặc va đập khi vận chuyển.
- Không sử dụng các bộ phận nhô ra của thiết bị (như cửa nạp) để di chuyển thiết bị.
- Di chuyển thiết bị ở vị trí thẳng đứng. Nếu không thể di chuyển thẳng đứng, vận chuyển theo hướng nghiêng về bên phải khi nhìn từ mặt trước.



1.5 Chú ý an toàn khi lắp đặt

- Để chuẩn bị sản phẩm cho lắp đặt, hãy bảo đảm hệ thống điện và thoát nước đã phù hợp bằng cách kiểm tra thông tin trong hướng dẫn sử dụng. Nếu các yếu tố này không phù hợp cho lắp đặt, hãy gọi cho thợ điện và thợ ống nước đủ năng lực để chuẩn bị các hệ thống này cho phù hợp. Các hoạt động này sẽ do khách hàng chịu trách nhiệm thực hiện.
- Kiểm tra xem thiết bị có hư hỏng gì không trước khi lắp đặt. Không lắp đặt thiết bị nếu có hư hỏng.
- Không tháo kệ có thể điều chỉnh.
- Đặt thiết bị lên bề mặt phẳng và chắc và chỉnh cho thiết bị cân bằng sử dụng các chân có thể điều chỉnh.
- Không được đặt các vật liệu như thảm, miếng gỗ và dải băng giữa thiết bị và sàn. Không để thảm chặn các lỗ thông hơi dưới đáy thiết bị.
- Không để các lỗ thông hơi bị chặn khi lắp đặt thiết bị.
- Lắp đặt thiết bị trong môi trường không bị bụi và có hệ thống thông khí tốt.
- Không lắp đặt thiết bị gần các vật liệu dễ cháy nổ và không để vật liệu dễ cháy nổ gần thiết bị đang hoạt động.
- Không lắp đặt thiết bị quay lưng vào cửa hoặc cửa trượt, nơi mà không thể mở cửa nạp hoàn toàn hoặc phía sau cửa quay có bản lề, nơi mà bản lề của thiết bị nằm ngược chiều với bản lề của cửa.
- Hãy lắp đặt thiết bị ở nơi mà việc bảo trì và vệ sinh có thể thực hiện dễ dàng.
- Đặt thiết bị sao cho mặt sau quay vào tường (đối với các model có phần làm nóng).
- Sau khi đặt sản phẩm, hãy bảo đảm rằng mặt sau không tiếp xúc với bất kỳ phần nhô ra nào (vòi nước, ổ điện, v.v...)
- Đặt thiết bị cách mép cửa đồ nội thất ít nhất 1 cm.
- Làm theo nguyên tắc kết nối ống hơi trong hướng dẫn (đối với các model thiết bị có ống hơi).
- Không dẫn khí thải tới đường ống dùng để thải khói của các thiết bị tiêu thụ ga và các nhiên liệu khác (dành cho các model có ống hơi).
- Không kết nối ống thông hơi với lò hơi hay ống khói (dành cho các model có ống hơi).
- Cắm điện thiết bị vào ổ cắm điện có nối đất có cầu chì bảo vệ phù hợp, tuân theo loại và dòng điện định mức đã nêu rõ. Nhờ thợ điện có chuyên môn đặt thiết bị nối đất. Không sử dụng thiết bị mà không được nối đất theo quy định khu vực/quốc gia.
- Cắm điện thiết bị vào ổ cắm có nối đất, có điện áp, giá trị dòng điện và tần số như trong nhãn thiết bị.

- Không cắm điện thiết bị vào ổ cắm lỏng, bị vỡ, bẩn, dính dầu mỡ hoặc ổ cắm đã long khỏi đế hoặc ổ cắm có nguy cơ vào nước.
- Cần sử dụng bộ đường ống được cung cấp cùng thiết bị. Không tái sử dụng bộ đường ống cũ. Không gắn gì vào đường ống.
- Đặt dây điện và đường ống sao cho tránh rủi ro vấp phải.
- Để sử dụng thiết bị đặt trên máy giặt, cần có khoảng hở cố định giữa hai thiết bị. Khoảng hở cố định này sẽ do đơn vị dịch vụ được ủy quyền thực hiện.
- Khi đặt thiết bị ở trên máy giặt, tổng trọng lượng của hai thiết bị khi đầy sẽ ở khoảng 180 kg. Đặt thiết bị trên sàn chắc chắn có thể chịu được một lượng tải trọng phù hợp.
- Không đặt máy giặt trên máy sấy.

Bàn lắp đặt máy giặt và máy sấy	
Loại bộ giá xếp chồng	Độ sâu (TD=Máy sấy, WM: Máy giặt)
Nhựa - 54/60 cm có hoặc không có đai	TD 60 cm --> WM ≥ 50 cm / TD 54 cm --> WM ≥ 45cm
Nhựa - 46cm có hoặc không có đai	TD 46 cm --> WM ≥ 40cm
Có giá - 60 cm	TD 46 cm --> WM ≥ 40cm
Có giá - 54 cm	TD 54 cm --> WM ≥ 45cm



1.6 Chú ý an toàn khi sử dụng

- Trọng lượng tối đa của quần áo sấy trước khi giặt được nêu rõ trong phần “Thông số kỹ thuật”.
- Không để quần áo chưa giặt vào máy sấy.
- Quần áo bị dính bẩn dầu ăn, axeton, cồn, xăng dầu, dầu lửa, chất tẩy trắng, nhựa thông, sáp hoặc chất tẩy cần được giặt bằng nước nóng với lượng nước giặt nhiều hơn bình thường trước khi sấy bằng máy sấy.
- Nếu dùng hóa chất để vệ sinh, không sử dụng máy sấy.
- Bột cao su (bột latex), mũ chàm đầu tắm, quần áo chống nước, vật liệu và quần áo từ cao su, gô có lõi là bột cao su không được sử dụng máy sấy để làm khô.
- Quần áo có keo xịt tóc, phụ phẩm ngành tóc hoặc các vật liệu tương tự sẽ không được sấy trong máy sấy.
- Đốc hết các túi của quần áo và lấy hết các đồ vật như hộp diêm và bật lửa (hộp quẹt).

- Nếu không thể nhanh chóng lấy tất cả quần áo ra và không để được ở nơi có thể tản nhiệt, không dừng máy sấy trước khi chu trình sấy hoàn tất.
- Phần cuối cùng của chu trình máy sấy được thực hiện mà không cần nhiệt nóng (chu trình làm lạnh) để bảo đảm rằng quần áo được giữ ở nhiệt độ không làm hại tới quần áo.
- Nước xả vải hoặc các sản phẩm tương tự cần được sử dụng theo hướng dẫn sử dụng nước xả vải.
- Không sử dụng máy sấy mà không có bộ lọc sợi vải.
- Không để sợi vải tích tụ quanh máy sấy.
- Để ngăn ngừa tình huống cháy khí ga trong phòng từ các thiết bị tiêu thụ các nhiên liệu khác, bao gồm lò sưởi, cần có hệ thống thông khí phù hợp (dành cho các model có ống hơi).
- Không vận hành thiết bị cùng với các lò sưởi như lò sưởi khí ga và ống khói. Nó có thể khiến ống hơi bắt lửa. (dành cho model có ống hơi)
- Không dựa vào hoặc ngồi lên cửa nạp đang mở, thiết bị có thể sẽ bị đổ.
- Không trèo lên sản phẩm.
- Không đặt nguồn lửa (nến, thuốc lá, v.v...) lên sản phẩm hoặc trong phạm vi lân cận của nó. Không giữ vật liệu dễ cháy/nổ.
- Không chạm vào thùng xoay khi nó đang xoay.
- Mặt sau của thiết bị sẽ nóng trong quá trình vận hành. Không chạm vào mặt sau của thiết bị trong quá trình sấy hoặc sau khi quá trình sấy hoàn thành. (Dành cho model có phần làm nóng)
- Không chạm vào bề mặt bên trong lồng khi thêm vào hoặc lấy quần áo ra trong khi chương trình đang chạy. Bề mặt lồng có nhiệt độ cao.
- Không ấn các nút bằng các vật sắc như nĩa, dao, móng tay, v.v...
- Không vận hành thiết bị lỗi hoặc hư hỏng. Rút phích điện thiết bị (hoặc ngắt kết nối cầu chì) và gọi cho dịch vụ được ủy quyền.
- Rút phích điện thiết bị khi không sử dụng.
- Không đặt máy sấy dưới mưa hoặc ở nơi quá ướt.



1.7 Chú ý bảo trì và vệ sinh an toàn

- Không rửa thiết bị bằng cách xịt hoặc đổ nước lên trên. Không sử dụng máy vệ sinh bằng áp lực, máy vệ sinh bằng hơi hoặc súng áp lực để vệ sinh sản phẩm.
- Không sử dụng các công cụ sắc hoặc có tính mài mòn để vệ sinh thiết bị.
- Không sử dụng các vật liệu như chất làm sạch trong hộ gia đình, xà phòng, chất tẩy rửa, khí ga, xăng dầu, cồn, sáp, v.v... để vệ sinh thiết bị.
- Bộ lọc sợi vải cần được vệ sinh đều đặn. Sau mỗi chu trình sấy, hãy vệ sinh bộ lọc sợi vải và bề mặt bên trong của cửa nạp.
- Vệ sinh sợi vải tích tụ trên rìa của bộ phận bay hơi phía sau ngăn bộ lọc bằng máy hút bụi. Bạn có thể vệ sinh bằng tay nếu có đeo găng chống trầy xước. Không cố gắng vệ sinh bằng tay trần. Rìa bộ phận bay hơi có thể làm tổn hại cho tay bạn. (Dành cho các thiết bị có bơm nhiệt)
- Do có rủi ro cháy nổ, không sử dụng các dung dịch, vật liệu vệ sinh, miếng chùi rửa bằng kim loại hoặc các vật liệu và công cụ tương tự để vệ sinh các cảm biến.
- Hãy vệ sinh ống hơi. (dành cho model có ống hơi)
- Không uống nước ngưng tụ.



1.8 Chú ý an toàn chiếu sáng

- Liên hệ với dịch vụ được ủy quyền khi bạn cần thay LED/bóng đèn cho chiếu sáng (đối với thiết bị có chiếu sáng).

2 Hướng dẫn về môi trường

2.1 Tuân thủ quy định WEEE và vứt bỏ rác



Sản phẩm này không chứa các vật liệu nguy hiểm và bị cấm trong “Quy định về kiểm soát rác thải từ thiết bị điện và điện tử” do Bộ Môi trường và Đô thị hóa của Cộng hòa Thổ Nhĩ Kỳ ban hành. Tuân thủ quy định WEEE. Sản phẩm này được sản xuất từ các bộ phận và vật liệu chất lượng cao có thể tái chế và tái sử dụng. Do đó, không vứt bỏ thiết bị này với rác thải sinh hoạt khác khi hết vòng đời thiết bị. Đưa thiết bị tới địa điểm thu hồi dành cho thiết bị điện và điện tử. Bạn có thể hỏi chính quyền địa phương để biết điểm thu hồi. Bạn có thể giúp bảo vệ môi trường và tài nguyên thiên nhiên bằng cách đưa thiết bị đã qua sử dụng tới nơi thu hồi để tái chế.



Ngoài ra R290 cũng là chất làm lạnh dễ cháy. Do đó, hãy đảm bảo rằng hệ thống và các đường ống không bị hư hỏng trong quá trình vận hành và vận chuyển. Để sản phẩm tránh xa các nguồn nhiệt nóng, nếu không thiết bị có thể bắt lửa nếu bị hư hỏng.
Không vứt bỏ thiết bị bằng cách ném vào lửa.

2.2 Thông tin về bao bì đóng gói

Bao bì đóng gói thiết bị được làm từ vật liệu có thể tái chế, theo Luật pháp quốc gia. Không vứt bỏ rác bao bì đóng gói cùng với rác thải sinh hoạt hoặc các loại rác thải khác, hãy đưa chúng tới nơi thu gom bao bì được chính quyền địa phương quy định.

2.3 Tuân thủ tiêu chuẩn và thông tin kiểm nghiệm / tuyên bố tuân thủ tiêu chuẩn châu Âu



Các giai đoạn phát triển, sản xuất và bán thiết bị này được thực hiện tuân theo các nguyên tắc an toàn có trong tất cả các hướng dẫn liên quan của Liên minh châu Âu.

Dải tần	: 2.400 – 2.484 GHz
Điện năng truyền tối đa	: < 100mW
Tuyên bố tuân thủ CE Arcelik A.S. theo đây tuyên bố rằng thiết bị này tuân thủ Chỉ thị 2014/53/EU. Toàn văn tuyên bố tuân thủ chỉ thị của Liên minh Châu Âu có tại địa chỉ internet sau: – Sản phẩm, từ :support.beko.com	

3 Máy sấy của bạn

3.1 Thông số kỹ thuật

VI

Chiều cao (tối thiểu/tối đa)	84,6 cm / 86,6 cm*
Chiều rộng	59,8 cm
Chiều sâu	60,5 cm
Công suất (tối đa)	10 kg**
Khối lượng tịnh (\pm %10)	44 kg
Điện áp	Xem nhãn***
Công suất đầu vào định mức	
Mã sản phẩm	

* Chiều cao tối thiểu: Chiều cao với kệ có thể điều chỉnh ở vị trí đóng.

Chiều cao tối đa: Chiều cao với kệ có thể điều chỉnh ở vị trí mở tối đa.

** Trọng lượng quần áo khô trước khi giặt.

*** Bảng thông tin ở phía dưới cửa trên máy sấy.



Để tăng chất lượng máy sấy, thông số kỹ thuật có thể thay đổi mà không có thông báo trước.

Các hình trong hướng dẫn này giản đồ và cso thể không khớp hoàn toàn với thiết bị.

Các giá trị đi kèm máy sấy hoặc tài liệu đi kèm là chỉ số trong phòng thí nghiệm theo các tiêu chuẩn tương ứng. Các giá trị này có thể khác tùy vào điều kiện sử dụng và môi trường xung quanh.

3.2 Tổng quan bên ngoài

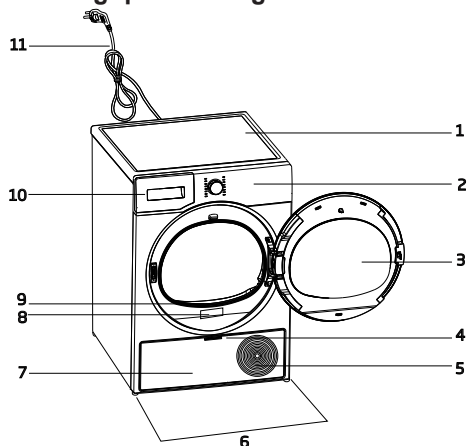

1. Tấm panô trên cùng
2. Bảng điều khiển
3. Cửa nạp
4. Tay cầm tấm đỡ chân
5. Lưới thông hơi
6. Chân điều chỉnh được
7. Tấm đỡ chân
8. Bảng công suất
9. Bộ lọc xơ vải
10. Ngăn kéo bình chứa nước
11. Dây điện

3.3 Phạm vi giao hàng

	1. Ống xả nước*		6. Nắp nạp nước*
	2. Xốp dự phòng ngăn bộ lọc*		7. Nước tinh khiết*
	3. Hướng dẫn sử dụng		8. Nhóm viên hương thơm*
	4. Giỏ sấy*		9. Chổi*
	5. Hướng dẫn sử dụng giỏ sấy*		10. Vải lọc*

*Tùy chọn - có thể không có, tùy vào model.

4 Lắp đặt



Đọc “Hướng dẫn an toàn” trước!

Trước khi hỏi Dịch vụ ủy quyền gần nhất về lắp đặt máy sấy, hãy xem thông tin trong hướng dẫn sử dụng và bảo đảm nguồn điện và nước đã đáp ứng yêu cầu. Nếu chưa, hãy gọi cho thợ điện và thợ ống nước đủ năng lực để chuẩn các yếu tố này cho phù hợp.



Khách hàng chịu trách nhiệm chuẩn bị vị trí đặt máy sấy và nguồn điện và nước cho lắp đặt.



Hãy kiểm tra xem máy sấy có hư hỏng gì không trước khi lắp đặt. Nếu máy sấy bị hư hỏng, không cho lắp đặt máy. Sản phẩm hư hỏng có rủi ro cho sự an toàn của bạn. Chờ 12 giờ trước khi vận hành máy sấy.

CHÚ Ý

Thiết bị có chất làm lạnh. Nếu vận hành thiết bị ngay sau khi vận tải, thiết bị có thể bị hư hỏng. Sau mỗi lần di chuyển thiết bị, cần để cho thiết bị nghỉ trong 12 giờ.

4.1 Vị trí lắp đặt đúng

- Lắp đặt máy sấy trên bề mặt bằng phẳng và chắc chắn.
- Máy sấy khá nặng. Không tự mình di chuyển máy.
- Vận hành máy sấy trong môi trường không bị bụi và có hệ thống thông khí tốt.
- Không được đặt các vật liệu như thảm, miếng gỗ và dải băng giữa thiết bị và sàn.
- Không che lưới thông gió của máy sấy.
- Gần nơi lắp đặt máy sấy không được để cửa khóa, cửa trượt hay cửa có bản lề xoay có thể cản trở việc mở cửa nạp của máy sấy.
- Khi lắp đặt máy sấy, các kết nối phải ổn định. Sau khi đặt máy sấy, hãy bảo đảm rằng mặt sau không tiếp xúc với bất kỳ phần nhô ra nào (vòi nước, ổ điện, v.v...)

- Đặt máy sấy cách mép cửa đồ nội thất ít nhất 1 cm.
- Máy sấy của quý vị phù hợp hoạt động trong khoảng nhiệt độ +5°C tới +35°C. Nếu hoạt động bên ngoài phạm vi này, máy có thể sẽ hoạt động không tốt và bị hư hỏng.
- Không đặt mặt sau máy sấy hướng vào tường.



Không đặt máy sấy đè lên dây điện của máy.

*** Bỏ qua cảnh báo sau nếu hệ thống của thiết bị không chứa R290.**



Máy sấy chứa chất làm lạnh R290.* R290 thân thiện với môi trường nhưng là chất dễ cháy.* Hãy bảo đảm rằng cửa lấy khí của máy mở và có độ thông thoáng tốt.* Không để các nguồn có tiềm năng tạo ra ngọn lửa gần máy sấy.*

4.2 Tháo bộ bảo vệ an toàn cho vận chuyển

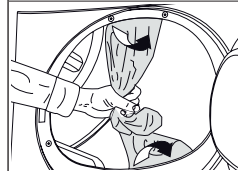

Tháo bộ bảo vệ an toàn cho vận chuyển trước khi sử dụng thiết bị lần đầu.

4.3 Kết nối đường ống tháo nước trên sản phẩm có tính năng hơi nước

Bạn có thể tháo trực tiếp nước tích tụ thông qua ống thoát nước được cung cấp kèm theo sản phẩm thay vì định kỳ thoát nước được thu về bình nước

CHÚ Ý

Làm theo sơ đồ dưới đây để kết nối ống thoát nước nếu máy sấy có tính năng xịt hơi nước.

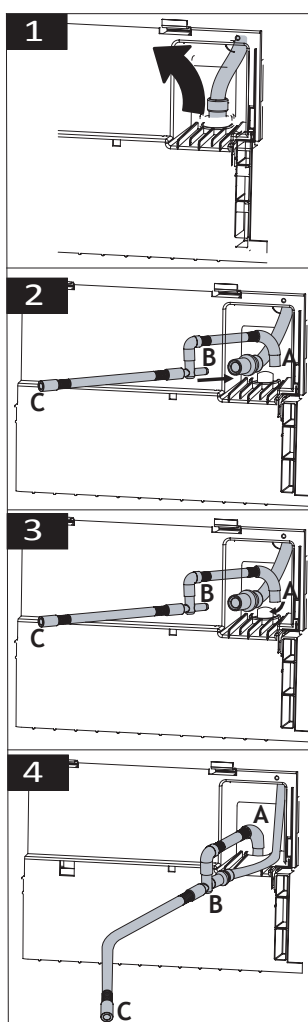

- 1 Kéo ống mềm phía sau máy sấy bằng tay để tháo ống khỏi vị trí kết nối hiện tại của ống. Không sử dụng bất cứ dụng cụ nào để tháo ống mềm.
- 2 Lắp đầu B của ống thoát nước được cung cấp theo máy với đầu ống bạn tháo từ máy sấy.
- 3 Lắp đầu A của ống thoát nước được cung cấp theo máy với vị trí bạn tháo ống trên máy sấy.
- 4 Cố định đầu C của ống xả nước trực tiếp vào đường thoát nước thải hoặc chậu rửa.

CHÚ Ý	<p>Ống xả nước cần được cố định ở độ cao tối đa 80 cm. Hãy bảo đảm rằng ống xả nước không bị thắt nút, co rút hoặc bị ép ở đoạn giữa máy sấy và điểm xả. Không dẫn nước cần được kết nối và sẽ không bị ngắt kết nối với vị trí của nó. Nước rò rỉ có thể gây hư hỏng. Không kéo dẫn ống thoát nước. Kiểm tra xem dòng nước chảy có phù hợp. Không để đường thoát nước bị đầy hoặc bị nghẹt.</p>
--------------	--

	<p>Nếu có gói phụ kiện đi kèm thiết bị, kiểm tra hướng dẫn chi tiết.</p>
--	--

4.4 Điều chỉnh giá kê

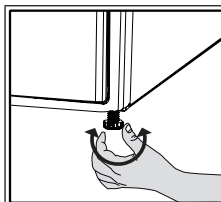



Điều chỉnh giá kê máy sấy qua trái hoặc phải cho tới khi giá kê cân bằng và chắc chắn.

4.5 Di chuyển máy sấy

- Tháo cạn nước trong máy sấy.
- Nếu thiết bị được kết nối qua đường xả trực tiếp, hãy tháo kết nối với ống dẫn.

	<p>Nên di chuyển máy sấy ở phương thẳng đứng. Nếu không, nghiêng qua bên phải khi nhìn từ mặt trước rồi di chuyển máy sấy. Chờ 12 tiếng mới vận hành lại máy sấy.</p>
--	---

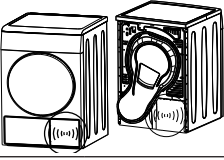
4.6 Cảnh báo về tiếng ồn

	
	<p>Khi thiết bị hoạt động, tiếng ồn kim loại từ máy nén khí đôi khi xuất hiện, điều này là bình thường.</p>
	<p>Khi thiết bị hoạt động, nước tích tụ được bơm vào bình chứa nước. Âm thanh máy bơm từ thiết bị trong khi vận hành là bình thường.</p>

4.7 Thay thế bóng đèn chiếu sáng

Nếu máy sấy có đèn chiếu sáng lồng quay; Hãy hỏi ý kiến đơn vị dịch vụ được ủy quyền để thay thế bóng đèn/LED sử dụng trong chiếu sáng máy sấy của bạn. Bóng đèn chiếu sáng trong sản phẩm này không phù hợp cho chiếu sáng hộ gia đình. Đèn này có mục đích là để đảm bảo tải quần áo an toàn vào máy sấy. Đèn sử dụng trong ứng dụng này có thể chịu được các điều kiện vật lý mạnh như nhiệt độ trên 50°C.

5 Chuẩn bị

	Đọc “Hướng dẫn an toàn” trước!
--	--------------------------------

5.1 Quần áo phù hợp cho sấy bằng máy sấy

CHÚ Ý	Quần áo không an toàn cho máy sấy có thể làm hỏng thiết bị và quần áo trong quá trình sấy. Làm theo hướng dẫn trên nhãn quần áo cần sấy. Chỉ sấy quần áo có dòng chữ “an toàn cho máy sấy” trên nhãn.
--------------	---



5.2 Quần áo không phù hợp cho sấy bằng máy sấy

CHÚ Ý	Không sử dụng máy sấy để sấy quần áo lót có thành phần đỡ bằng kim loại. Nếu các thành phần đỡ bằng kim loại này bị lỏng ra và bung ra khỏi quần áo, nó có thể làm hư hỏng máy sấy. Không sử dụng máy sấy để sấy vải thêu mỏng manh, quần áo vải cotton và vải lụa được sản xuất từ vải mỏng manh và giá trị, vải không thông khí và rèm vải tyn.
--------------	---

5.3 Chuẩn bị quần áo cần sấy

CHÚ Ý	Các đồ vật như đồng xu, các bộ phận kim loại, mũi kim, đinh, đinh vít, đá v.v... có thể làm hư hỏng bộ lồng quay của thiết bị hoặc có thể gây ra các vấn đề vận hành với các chức năng của thiết bị. Do đó, hãy kiểm tra tất cả quần áo được nạp vào sản phẩm. Khi sấy quần áo có các phụ kiện kim loại như khóa kéo, hãy lộn ngược từ trong ra ngoài. Đóng khóa kéo, móc và móc gài, cài các nút của lớp ngoài, cột các thắt lưng vải và thắt lưng tạp dề.
--------------	---

5.4 Điều cần làm để tiết kiệm năng lượng

- Sử dụng các tùy chọn vắt cao nhất có thể khi giặt quần áo. Nhờ đó, bạn có thể giảm thời gian sấy và giảm tiêu thụ điện năng. Phân loại quần áo dựa trên loại và độ dày. Sấy cùng loại quần áo với nhau. Ví dụ, khăn lau nhà bếp và vải trải bàn sấy nhanh hơn khăn tắm.
- Làm theo khuyến nghị trong hướng dẫn sử dụng để chọn chương trình.
- Trong quá trình sấy, không mở cửa nạp trừ khi cần thiết. Nếu buộc phải mở cửa nạp, không mở trong thời gian quá lâu.
- Không thêm quần áo ướt vào khi máy sấy đang hoạt động.
- Vệ sinh bộ lọc sợi vải trước và sau mỗi lần sấy.
- Đối với các model thiết bị sử dụng bộ ngưng tụ, hãy chắc chắn vệ sinh bộ ngưng tụ ít nhất một lần mỗi tháng hoặc sau mỗi 30 lần sấy.
- Hãy đảm bảo các bộ lọc sạch sẽ. Tham khảo chi tiết ở phần bảo trì và vệ sinh.
- Đối với các model sử dụng ống hơi, làm theo nguyên tắc đấu nối ống hơi trong hướng dẫn và vệ sinh ống hơi.
- Trong quá trình sấy, hãy bảo đảm nơi đặt máy sấy có hệ thống thông khí hợp lý.
- Đối với các model có bơm nhiệt, kiểm tra bộ ngưng tụ ít nhất một lần mỗi sáu tháng và vệ sinh nếu thấy bẩn.

- Nếu sử dụng bộ lọc thân thiện môi trường, bạn không cần vệ sinh bộ lọc sau mỗi chu trình. Khi biểu tượng thân thiện môi trường sáng trên màn hình, hãy thay tấm vải lọc.

5.5 Công suất tải đúng

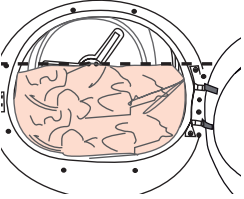
CHÚ Ý	
	<p>Nếu quần áo trong thiết bị vượt quá công suất tải tối đa, thiết bị có thể vận hành không như thiết kế và có thể gây hư hỏng lớn hoặc làm hỏng thiết bị. Đối với mỗi chương trình, cần tuân theo công suất tải tối đa.</p>

Dưới đây là ví dụ về trọng lượng.

Quần áo	Trọng lượng xấp xỉ (g)*	Quần áo	Trọng lượng xấp xỉ (g)*
Bộ đồ giường cotton (kích thước giường đôi)	1500	Quần áo cotton	500
Bộ đồ giường (kích thước giường đơn)	1000	Quần áo	350
Tấm trải giường (kích thước giường đôi)	500	Vải denim	700
Tấm trải giường (kích thước giường đơn)	350	Khăn mùi soa (10 chiếc)	100
Tấm trải bàn lớn	700	Áo phông	125
Tấm trải bàn nhỏ	250	Áo blouse	150
Khăn ăn uống trà	100	Áo sơ-mi cotton	300
Khăn tắm	700	Áo sơ-mi	200
Khăn tay	350		

*Trọng lượng quần áo khô trước khi giặt.

6 Vận hành sản phẩm

6.1 Bảng điều khiển

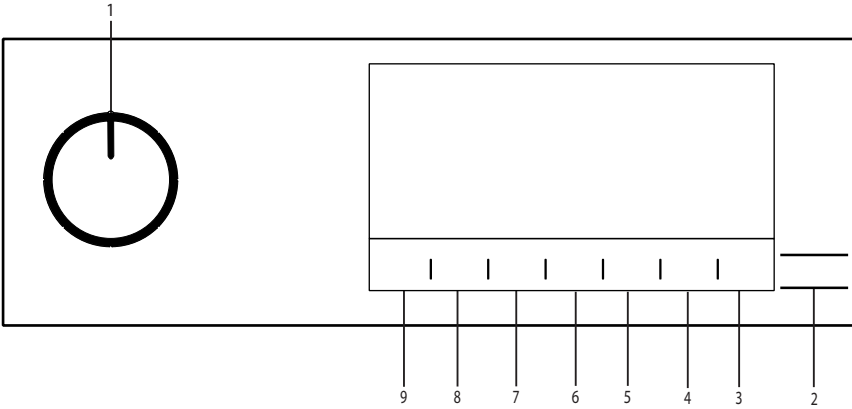

- 1. Nút chọn **Bật/Tắt/Chương trình**.
- 2. Nút **Bắt đầu / Chờ**.
- 3. Nút điều khiển từ xa.
- 4. Nút chọn thời gian kết thúc.
- 5. Nút chọn hơi nước.
- 6. Nút chọn nhiệt độ thấp và chương trình thời gian.
- 6. Nút chọn cảnh báo âm thanh và khóa trẻ em.
- 8. Nút chọn chống nhăn / Nút đèn lồng quay.
- 9. Nút chọn độ khô.

6.2 Biểu tượng



6.3. Chuẩn bị máy sấy

- Cắm điện máy sấy.
- Mở cửa nạp.
- Bỏ quần áo vào trong máy sấy không quá chặt.
- Đẩy và đóng cửa nạp.

CHÚ Ý

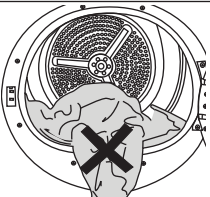

Hãy bảo đảm quần áo không bị kẹt ở cửa nạp. Không đóng cửa nạp quá mạnh.

- Chọn chương trình mong muốn bằng cách sử dụng nút chọn **Bật/Tắt/Chương trình**, máy sẽ bật.



Chọn chương trình đó sử dụng nút chọn **Bật/Tắt/Chương trình** không có nghĩa là chương trình đã bắt đầu. Ấn nút **Bắt đầu / Chờ** để bắt đầu chương trình.

6.4 Chọn chương trình và biểu đồ tiêu thụ điện

VI					
Bảng chu trình có chức năng hơi nước					
Chương trình	Mô tả chương trình	Công suất (kg)	Tốc độ quay trong máy giặt (vòng/phút)	Thời gian sấy (phút)	Thời gian sấy bằng hơi nước
Mặc được ngay*	Là chu trình nhắm tới giảm độ nhăn trên áo sơ mi và áo phông sử dụng chức năng hơi nước. Chu trình này thường giúp loại bỏ sự cần thiết phải là áo sơ mi thường phục sau khi sấy. Tùy vào cách dệt và độ dày của sản phẩm cần sấy, tỷ lệ giảm nhăn có thể khác nhau. Chu trình này được khuyến dùng kết hợp với những loại quần áo tương tự.	1,5 (6 mảnh)	800	-	90
		1 (3 mảnh)	800	-	70
		0,3 (1 miếng)	800	-	50
Hơi nước	Làm mới quần áo bằng chức năng hơi nước và loại bỏ những mùi không mong muốn. Chỉ sử dụng với quần áo khô.	1,5 (6 mảnh)	-	-	35
		1 (3 mảnh)	-	-	31
		0,3 (1 miếng)	-	-	23
Đồ hỗn hợp / hàng ngày	Sử dụng chương trình này để sấy đồ bằng vải tổng hợp và cotton không màu cùng nhau. Quần áo thể dục thể thao có thể được sấy bằng chương trình này.	4	1000	115	120
Vải jeans	Bạn có thể sấy quần, váy, áo sơ mi hoặc áo khoác chất denim trong chương trình này.	4	1200	130	135
Đồ Cotton	Bạn có thể làm khô vải cotton chịu nhiệt theo chu trình này. Chế độ sấy phù hợp với độ dày của quần áo cần sấy và mức độ khô mong muốn sẽ được chọn.	10	1000	250	255
Cotton tiết kiệm	Vải cotton một lớp thông thường được sấy ở chế độ tiết kiệm nhất có thể.	10	1000	239	244
Vải tổng hợp	Sử dụng chu trình này để sấy tất cả các loại vải tổng hợp. Chế độ sấy phù hợp cho mức độ khô mong muốn sẽ được chọn.	4	800	70	75

Bảng chu trình không có chức năng hơi nước

Sấy để ủi với cotton	Vải cotton một lớp thông thường được sấy còn hơi ẩm để chuẩn bị sẵn sàng cho bước là.	10	1000	179	-
Đồ len	Đó là chương trình giúp sấy các sản phẩm đã giặt để tăng độ vệ sinh (quần áo em bé, đồ lót, khăn. v.v.). Vải sẽ đạt độ vệ sinh cao nhờ tác dụng của nhiệt.	1,5	600	148	-
Ban đêm	Trong chương trình này, mức tiếng ồn phát ra môi trường sẽ thấp nhất. Với chương trình này, bạn có thể sấy quần áo bằng cotton hoặc vải tổng hợp một cách im lặng.	10	1000	240	-
Chăn lông/chăn bông	Bạn có thể sấy vải dệt lông hoặc dệt sợi có nhân sấy máy như một phần đồ sấy. Bạn có thể sấy chăn, gối hoặc áo khoác gấp đôi như một phần đồ sấy. Sấy quần áo của bạn như áo khoác và áo khoác ngắn từ trong ra ngoài.	-	800	165	-
Chương trình hẹn giờ	Bạn có thể chọn các chương trình thời gian từ 10 tới 160 phút để đạt được mức sấy mong muốn ở nhiệt độ thấp. Trong chương trình này, hoạt động của máy sấy kéo dài trong thời gian cài đặt, không phụ thuộc vào độ khô của đồ.	-	-	-	-
Làm mới diệt khuẩn	Bạn có thể sử dụng chương trình này cho quần áo khô và đồ giặt để tăng độ vệ sinh mà không cần giặt. Vải khô sẽ đạt độ vệ sinh cao nhờ tác dụng của nhiệt.	1,5	-	120	-
Sấy diệt khuẩn	Đó là chương trình giúp sấy các sản phẩm đã giặt để tăng độ vệ sinh (quần áo em bé, đồ lót, khăn. v.v.). Vải sẽ đạt độ vệ sinh cao nhờ tác dụng của nhiệt.	5	800	200	-
Sấy siêu nhanh	Sử dụng chương trình này để có được 2 áo sơ mi sẵn sàng mang đi ủi.	0,5	1200	30	-

Chương trình tải xuống					
Bộ đồ giường	Sử dụng để sấy bộ đồ giường vải cotton và tổng hợp. Có thể sấy lên tới 2 bộ đồ giường đôi	2	1000	135	-
Đồ lót	Chức năng này giúp sấy khô bảo đảm vệ sinh cho đồ lót của bạn bằng nhiệt độ cao.	2	1000	70	-
Đồ mặc ngoài trời/Đồ thể thao	Sử dụng để sấy quần áo bằng chất liệu tổng hợp, cotton hoặc vải hỗn hợp hoặc các sản phẩm chống nước như áo khoác chức năng, áo mưa, v.v. Lộn từ trong ra ngoài trước khi sấy.	2	1000	135	-
Thời trang	Cho phép sấy an toàn cho áo thun, áo blouse và áo sơ mi mà trong hướng dẫn giặt của chúng có nội dung "sấy được".	2	1000	125	-
Khăn	Sấy các loại khăn như khăn bếp, khăn tắm và khăn lau tay.	5	1000	175	-
Giá trị tiêu thụ năng lượng					
Chương trình	Công suất (kg)	Tốc độ quay trong máy giặt (vòng/phút)	Khoảng độ ẩm còn lại	Giá trị tiêu thụ năng lượng kWh	
Cotton tiết kiệm *	10	1000	60%	2,45	
Sấy để ủi với cotton	10	1000	60%	2,20	
Sấy để cất với vải tổng hợp	4	800	40%	0,70	
	"Chương trình sấy cotton tiết kiệm" được sử dụng ở mức tải đầy và một phần là chương trình sấy tiêu chuẩn ghi trong nhãn và bảng thông tin, chương trình này phù hợp để sấy đồ cotton ướt thông thường và đó là chương trình hiệu quả nhất về mặt tiêu thụ năng lượng cho cotton.				
	"Nếu bạn thường xuyên sấy vải Cotton ở lượng tải tốt đa 10 kg, chúng tôi khuyến nghị nổi ống thoát nước để tránh trường hợp máy sấy dừng ở giữa chu trình để xả nước trong thùng" (xem Phần "Kết nối với ống thoát nước")				
*Khả năng làm áo sơ mi 100% cotton, 100% polyeste, 100% vitco và hỗn hợp 56% cotton - 44% polyeste sang trạng thái có thể mặc (hiệu quả giảm nhăn) của chu trình Sẵn sàng mặc đã được Viện Thử nghiệm Vải Độc lập tại Châu Âu. Có thể là cổ, tay áo hoặc cánh tay áo nếu muốn.					

** : Chương trình tiêu chuẩn Nhân Năng lượng EN 61121 Các giá trị trong bảng được xác định theo tiêu chuẩn EN 61121. Giá trị tiêu thụ có thể khác với các giá trị trên biểu đồ tùy vào loại quần áo, tốc độ vắt, điều kiện môi trường và mức điện áp.



Allergy UK là nhãn hiệu đăng ký của Quỹ Dị ứng Anh Quốc. Dấu phê duyệt được tạo để hướng dẫn những người xin lời khuyên rằng thiết bị giảm đáng kể số chất gây dị ứng ở môi trường những người bị dị ứng có mặt hoặc thiết bị giới hạn/giảm/loại bỏ các chất gây dị ứng. Mục đích là để cung cấp bằng chứng rằng các thiết bị đã được kiểm nghiệm và phân tích khoa học để cho ra kết quả có thể đo lường.

6.5 Các chức năng phụ

Độ khô

Nút độ khô được sử dụng để điều chỉnh độ khô mong muốn. Thời gian chương trình có thể thay đổi tùy vào lựa chọn.



Bạn chỉ có thể kích hoạt chức năng này trước khi bắt đầu chương trình.

Chống nhăn

Bạn có thể bật và tắt chức năng chống nhăn bằng cách nhấn nút chọn chống nhăn. Nếu bạn không lấy quần áo ra ngay sau khi chương trình kết thúc, bạn có thể sử dụng chức năng chống nhăn để ngăn quần áo bị nhăn.

Cảnh báo âm thanh

Máy sấy phát âm cảnh báo khi chương trình hoàn thành. Nhấn nút “Cảnh báo âm thanh” nếu bạn không muốn nhận cảnh báo âm thanh. Khi bạn ấn nút cảnh báo âm thanh, đèn sẽ tắt đi và sẽ không có âm thanh báo khi chương trình kết thúc.



Bạn có thể chọn chức năng này trước khi chương trình bắt đầu hoặc sau khi chương trình bắt đầu.

Nhiệt độ thấp

Bạn chỉ có thể kích hoạt chức năng này trước khi bắt đầu một chương trình. Bạn có thể kích hoạt chức năng này nếu bạn muốn sấy quần áo ở nhiệt độ thấp hơn. Thời lượng chương trình sẽ dài hơn sau khi được kích hoạt.

Thời gian kết thúc

Bạn có thể trì hoãn thời gian kết thúc chương trình lên tới 24 giờ với chức năng thời gian kết thúc.

1. Mở cửa nập và bỏ quần áo vào.
2. Chọn chương trình sấy.

3. Ấn nút Thời gian kết thúc và đặt thời gian kết thúc mong muốn. Đèn LED thời gian kết thúc sẽ sáng. (Khi ấn và giữ nút, Thời gian kết thúc sẽ tăng lên liên tục).
4. Nhấn nút Bắt đầu / Chờ. Quá trình đếm ngược thời gian kết thúc bắt đầu. Dấu “.” ở giữa thời gian trì hoãn được hiển thị sẽ nhấp.



Bạn có thể thêm hoạt bát quần áo trong khoảng thời gian tới khi kết thúc. Thời gian được hiển thị là tổng của thời gian sấy bình thường và thời gian kết thúc. Đèn LED thời gian kết thúc sẽ tắt khi thời gian đếm ngược kết thúc, quá trình sấy bắt đầu và đèn LED sấy sẽ sáng.

Thay đổi thời gian kết thúc

Nếu bạn muốn thay đổi thời lượng trong quá trình đếm ngược:

Tạm dừng chương trình và xoay nút Bật/Tắt/Chọn chương trình và hủy chương trình. Chọn chương trình mong muốn và lặp lại quy trình chọn Thời gian kết thúc.

Hủy chức năng thời gian kết thúc

Nếu bạn muốn hủy đếm ngược thời gian kết thúc và bắt đầu chương trình ngay lập tức:

Tạm dừng chương trình và xoay nút Bật/Tắt/Chọn chương trình và hủy chương trình. Chọn chương trình mong muốn và ấn nút “Bắt đầu/Tạm dừng”.

Đèn lồng quay

Bạn có thể bật và tắt đèn lồng quay bằng nút này. Đèn sáng khi nút được ấn và tắt sau một khoảng thời gian nhất định.

6.6 Dấu hiệu cảnh báo



Đèn cảnh báo có thể khác nhau tùy vào model máy sấy của bạn.

Làm sạch bộ lọc

Khi chương trình hoàn thành, dấu hiệu cảnh báo cho quá trình làm sạch bộ lọc sẽ bật.

Bình chứa nước

Nếu bình chứa nước đầy khi chương trình tiếp tục, dấu hiệu cảnh báo bắt đầu nhấp nháy và máy chuyển sang chế độ chờ. Trong trường hợp này, xả bình chứa nước và chạy chương trình bằng cách ấn nút Bắt đầu / Chờ. Dấu hiệu cảnh báo tắt và chương trình tiếp tục.

Vệ sinh khay bộ lọc/bộ trao đổi nhiệt

Biểu tượng cảnh báo nhắc nhở định kỳ để nhắc nhở rằng khay bộ lọc cần được vệ sinh.

6.7 Khởi chạy chương trình

Ấn nút Bắt đầu / Chờ để chạy chương trình.

Đèn báo Bắt đầu/Chờ và Đèn sấy sẽ sáng để biểu thị chương trình đã bắt đầu.

6.8 Khóa an toàn trẻ em

Máy sấy có chức năng khóa an toàn trẻ em ngăn chương trình không bị gián đoạn khi các nút được ấn trong thời gian chương trình đang chạy. Khi Khóa trẻ em được kích hoạt, tất cả các nút trên bảng điều khiển ngoại trừ nút Bật/Tắt/Chọn chương trình đều được vô hiệu hóa.

Ấn nút Cảnh báo âm thanh trong 3 giây để kích hoạt khóa trẻ em.

Khóa an toàn trẻ em phải được hủy kích hoạt mới có thể bắt đầu chương trình mới sau khi chương trình hiện tại kết thúc hoặc mới có thể can thiệp vào chương trình. Để hủy kích hoạt khóa an toàn trẻ em, ấn và giữ đồng thời các nút đó trong 3 giây.



Khi khóa an toàn trẻ em được kích hoạt, đèn cảnh báo khóa an toàn trẻ em trên màn hình sẽ bật.

Khi khóa trẻ em đang hoạt động:

Máy sấy chạy hoặc ở trạng thái chờ, các biểu tượng báo hiệu sẽ không thay đổi khi thay đổi vị trí của nút chọn chương trình.



Khi máy sấy hoạt động và khóa trẻ em đang kích hoạt, nếu nút chọn chương trình được xoay, bạn sẽ nghe thấy hai tiếng bip. Nếu khóa trẻ em được hủy kích hoạt trước khi nút chọn chương trình được xoay về vị trí gốc, chương trình sẽ được hủy vì nút chọn chương trình bị đổi chỗ.

6.9 Thay đổi chương trình sau khi đã bắt đầu chạy

Bạn có thể thay đổi chương trình bạn đã chọn để sấy quần áo bằng chương trình khác sau khi máy sấy đã chạy.

- Ví dụ, để chọn chương trình Sấy tăng cường thay vì Độ khô ở mức là, Tạm dừng chương trình và xoay nút Bật/Tắt/Chọn chương trình để chọn chương trình Sấy tăng cường.
- Ấn nút Bắt đầu / Chờ để chạy chương trình.

Thêm vào hoặc lấy quần áo ra khi ở trạng thái chờ

Nếu bạn muốn thêm vào hoặc lấy quần áo ra khỏi máy sấy sau khi chương trình sấy bắt đầu:

- Ấn nút Bắt đầu / Chờ để chuyển máy sấy sang trạng thái Chờ. Hoạt động sấy dừng lại.
- Mở cửa nạp khi ở trạng thái Chờ, và đóng cửa sau khi bạn lấy ra hoặc thêm quần áo vào.
- Ấn nút Bắt đầu / Chờ để chạy chương trình.



Thêm quần áo sau khi hoạt động sấy đã bắt đầu khiến quần áo được làm khô bên trong máy sấy lẫn lộn với quần áo ướt và để lại quần áo ẩm khi kết thúc hoạt động. Thêm vào hoặc lấy quần áo ra trong khi sấy có thể lặp lại với số lần tùy thích. Nhưng việc này sẽ làm gián đoạn hoạt động sấy, và do đó tăng thời lượng chương trình và tiêu hao nhiên liệu. Vì vậy, sẽ có lợi hơn nếu bỏ quần áo vào trước khi chương trình bắt đầu. Nếu một chương trình mới được chọn bằng cách xoay nút chọn chương trình khi máy sấy ở chế độ chờ, chương trình đang chạy sẽ bị hủy.



Không chạm vào bề mặt bên trong lồng khi thêm vào hoặc lấy quần áo ra trong khi chương trình đang chạy. Bề mặt lồng có nhiệt độ cao.

6.10 Hủy chương trình

Nếu bạn muốn hủy chương trình và hủy hoạt động sấy vì bất kỳ lý do gì sau khi máy sấy đã chạy, Tạm dừng chương trình và xoay nút Bật/Tắt/Chọn chương trình, chương trình sẽ được hủy.

 Bên trong máy sấy sẽ rất nóng khi bạn hủy chương trình khi máy đang hoạt động, vì vậy hãy chạy chương trình làm mới để làm nguội máy.

6.11 Kết thúc chương trình

Khi chương trình kết thúc, đèn LED Kết thúc/ Chống nhăn và Cảnh báo làm sạch bộ lọc sợi vải trên đèn báo tiếp nối chương trình sẽ bật. Cửa nạp có thể được mở và máy sấy sẵn sàng cho lần chạy khác. Xoay nút Bật/Tắt/Chọn chương trình sang vị trí Bật/Tắt để tắt máy sấy.

 Nếu chế độ Chống nhăn đang hoạt động và quần áo không được lấy ra sau khi tương chỉnh hoàn tất, chức năng chống nhăn kích hoạt trong 2 giờ để ngăn quần áo bên trong máy bị nhăn. Chương trình đảo quần áo mỗi 10 phút để chống nhăn.

6.12 Tính năng mùi hương

Nếu máy sấy có tính năng mùi hương, đọc hướng dẫn ProScent để sử dụng tính năng này.

6.13 Mô tả chung về các chương trình hơi nước

Các chu trình hơi nước

Bạn có thể sử dụng chức năng hơi nước trong các chu trình được đánh dấu màu xanh lam ở bảng điều khiển trên máy của bạn. Cần dùng máy sấy để sấy nhóm quần áo theo loại và độ dày khi bạn sử dụng một chu trình có chức năng hơi nước đang hoạt động. Không sấy vải lông cừu, da hoặc quần áo có các bộ phận kim loại trong chu trình này. Tiếng ồn có thể sẽ lớn hơn trong quá trình tạo hơi nước trong các chu trình hơi nước. Tùy vào loại, số lượng quần áo giặt và chu trình được chọn, kết quả của các quá trình giảm nhăn và giảm mùi có thể khác nhau. Khi chu trình hơi nước kết thúc, quần áo giặt cần được lấy ra khỏi máy và treo lên giàn phơi.

Chuẩn bị máy

Thùng hơi nước phải được nạp trước khi sử dụng chu trình có chức năng hơi nước. Do đó, khi sử dụng máy lần đầu, bắt buộc phải sấy quần áo bằng chu trình có chức năng hơi nước hoạt động hoặc một chu trình có chức năng hơi nước không được kích hoạt.

Cách kích hoạt chu trình hơi nước:

Khi bạn bật máy và xoay nút chu trình tới các chu trình “Sẵn sàng mặc” hoặc “Làm mới bằng hơi nước”, đèn báo như ở hình bên dưới sẽ bật.



Biểu tượng này báo rằng bạn có thể chạy chu trình sấy với mức tải tối đa là 1,5 kg (6 chiếc). Để có thể sấy 1 hoặc 3 chiếc quần áo, bạn cần nhấn tùy chọn “Hơi nước” trên màn hình để thực hiện điều chỉnh bắt buộc trong cài đặt mức tải.



3 mảnh



1 miếng

Khi bạn đã thực hiện các điều chỉnh bắt buộc, bạn có thể bắt đầu chu trình bằng cách ấn nút Bắt đầu/Dừng.

Bạn sẽ cần nhấn tùy chọn “Hơi nước” trên màn hình để có thể kích hoạt chức năng hơi nước trong các chu trình Hỗn hợp, Jean, Cotton, Cotton tiết kiệm và Tổng hợp. Khi bạn nhấn nút này, chức năng hơi nước sẽ được kích hoạt, biểu tượng bên dưới sẽ hiển thị và thời lượng chu trình sẽ thay đổi.



Bạn có thể bắt đầu chu trình bằng cách ấn nút Bắt đầu/Dừng khi bạn thấy biểu tượng được hiển thị và chức năng hơi nước được kích hoạt.

 Nếu thùng hơi nước cạn, biểu tượng hiển thị bên dưới sẽ nhấp nháy. Để nạp bình chứa, bắt buộc phải sấy quần áo trong chu trình có chức năng hơi nước đang không hoạt động.



6.14 Chức năng HomeWhiz

Đầu tiên, bạn cần cài đặt ứng dụng homewhiz trên điện thoại.

Thông tin chi tiết về ứng dụng homewhiz có tại <https://www.homewhiz.com/>

Bật bluetooth trên điện thoại.

Chuyển nút chọn chương trình sang chế độ Tắt.

Ấn đồng thời các nút độ Khô và Điều khiển từ xa trong 3 giây. 3-2-1 xuất hiện trên màn hình trong thời gian này. Sau đó hình bên dưới xuất hiện trên màn hình.

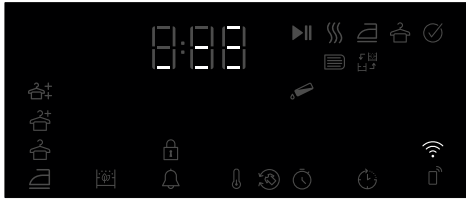

Chọn model sản phẩm để thêm từ ứng dụng Thiết bị->Thêm thiết bị->Vệ sinh thiết bị->Máy sấy

Thêm mã hàng hóa của thiết bị bằng cách chọn Wifi và Bluetooth.

Các mạng Wifi xung quanh xuất hiện trên màn hình sau khi chọn bắt đầu thêm, chọn mạng để thêm và nhập mật khẩu mạng. Màn hình thiết bị đóng sau khi hoàn thành lắp đặt và ứng dụng sẽ yêu cầu chọn phòng nơi thiết bị sẽ được thêm vào.

Sử dụng kết nối từ xa:

Chuyển thiết bị sang chế độ chương trình Tái xuống, hãy để ý rằng biểu tượng Wifi sẽ sáng nếu Wifi được bật trên thiết bị

Nếu Wifi tắt và biểu tượng Wifi không sáng lên, nhấn phím điều khiển từ xa trong 3 giây để bật Wifi.

Ấn phím điều khiển từ xa để cho phép điều khiển từ xa thiết bị khi Wifi được bật.

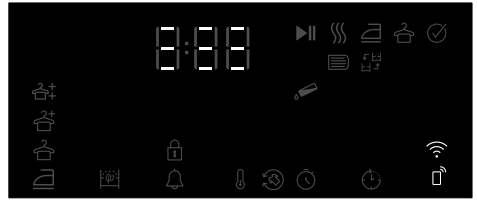

Thiết bị can thiệp điều khiển từ xa bằng cách vào ứng dụng homewhiz khi điều khiển từ xa đang kích hoạt

Thông tin chi tiết về ứng dụng homewhiz có tại <https://www.homewhiz.com/>

Xóa thiết bị khỏi mạng:

Khi nút độ trễ thời gian và Wifi được nhấn trong 5 giây khi thiết bị đang bật, thiết bị sẽ đếm ngược từ 5 trên màn hình và khi nghe thấy tiếng bíp, thiết bị đã được xóa khỏi mạng và Wifi đã tắt.



Tính năng điều khiển từ xa sẽ bị hủy khi cửa mở.

Tính năng điều khiển từ xa sẽ bị hủy khi xóa nút chương trình.

Wifi đang hoạt động và đã có kết nối mạng nếu biểu tượng Wifi sáng liên tục.

Wifi đang hoạt động và đang cố gắng kết nối mạng nếu biểu tượng Wifi nhấp nháy liên tục.

Bạn không thể kết nối thiết bị trừ khi biểu tượng này sáng liên tục. Việc kết nối với thiết bị sẽ được phép nếu biểu tượng điều khiển từ xa đang hoạt động và biểu tượng Wifi sáng liên tục.

Tải ứng dụng Homewhiz

Bạn có thể tải ứng dụng Homewhiz từ cửa hàng ứng dụng trên thiết bị của bạn. Bạn có thể sử dụng mã QR dưới đây để truy cập các ứng dụng nhanh hơn.



Cửa hàng ứng dụng Apple cho thiết bị chạy hệ điều hành iOS



Cửa hàng ứng dụng Google cho thiết bị chạy hệ điều hành Android

7 Bảo trì và vệ sinh



Đọc “Hướng dẫn an toàn” trước!

7.1 Bộ lọc xơ vải (bộ lọc bên trong và bên ngoài) / Vệ sinh bề mặt bên trong của cửa nắp

Tóc và xơ vải từ quần áo trong quá trình sấy được lọc bởi bộ lọc xơ vải.



Sau mỗi chu trình sấy, hãy vệ sinh bộ lọc sợi vải và bề mặt bên trong của cửa nắp.

CHÚ Ý

Máy sấy của bạn có 2 bộ lọc xơ vải, bộ lọc này được đặt trong bộ lọc kia. Không vận hành thiết bị mà không có bộ lọc xơ vải.

Để vệ sinh bộ lọc sợi vải.

- Mở cửa nắp.
- Giữ phần đầu tiên (bộ lọc bên trong) của hai bộ lọc xơ vải và tháo nó ra bằng cách kéo hướng lên.

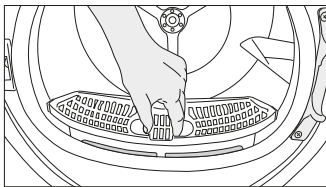

- Tháo phần thứ hai (bộ lọc ngoài) bằng cách kéo hướng lên.

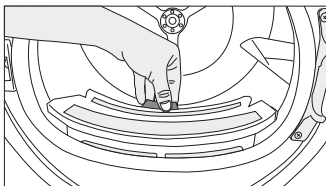

Hãy bảo đảm rằng tóc, sợi vải, cuộn sợi bông không rơi vào khe lắp đặt các bộ lọc.

- Mở cả hai bộ lọc xơ vải (bên ngoài và bên trong) và loại bỏ sợi vải trên bộ chuyển hướng gió bằng tay hoặc bằng bàn chải. Bạn có thể vệ sinh tóc trong các bộ lọc bằng máy hút bụi.

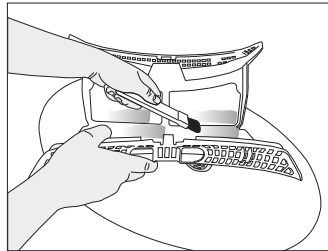
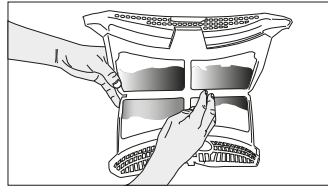
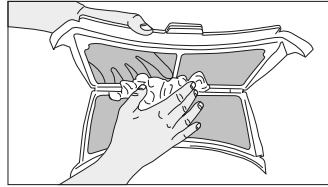

- Vệ sinh cả hai bộ lọc dưới dòng nước chảy ngược hướng tích tụ sợi vải hoặc bằng bàn chải mềm. Làm khô bộ lọc trước khi đặt lại vị trí cũ.

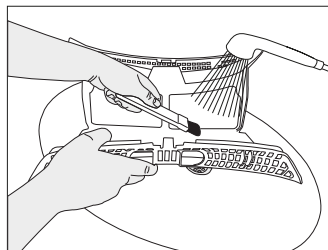
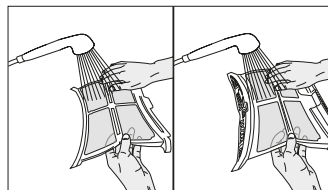

- Lòng hai bộ lọc xơ vải vào nhau và đặt trở lại vị trí cũ.

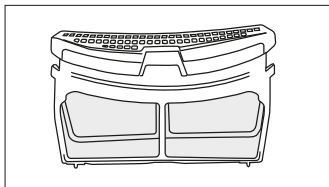

- Vệ sinh mặt bên trong của cửa nập và miếng đệm bằng vải ẩm mềm hoặc bàn chải trên bộ chuyển hướng gió.

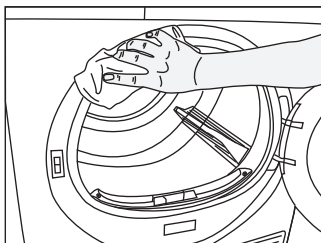
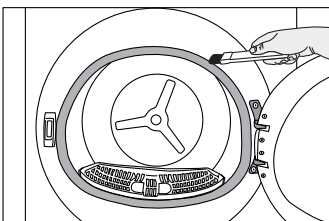
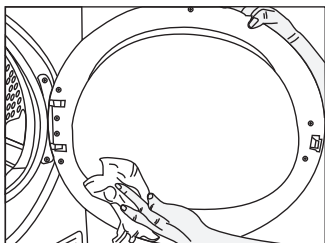

7.2 Vệ sinh cảm biến

Máy sấy có cảm biến độ ẩm để phát hiện xem vải đã khô chưa.

Để vệ sinh các cảm biến:

Mở cửa nập máy sấy.

Nếu thiết bị trở nên nóng do hoạt động sấy, hãy chờ cho tới khi nó nguội.

Lau bề mặt kim loại của cảm biến bằng vải mềm làm ướt bằng giấm và làm khô cảm biến.

	Vệ sinh bề mặt kim loại của cảm biến 4 lần một năm. Không sử dụng các công cụ kim loại khi vệ sinh bề mặt kim loại của các cảm biến.
--	---

	Do có rủi ro cháy nổ, không sử dụng các dung dịch, vật liệu vệ sinh hoặc các công cụ tương tự để vệ sinh các cảm biến.
--	--

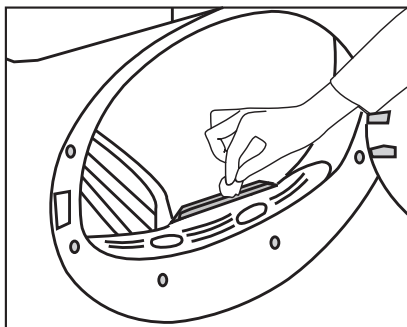

7.3 Tháo nước cho bình chứa nước

Trong quá trình sấy, hơi nước được lấy ra từ quần áo và ngưng tụ thành nước. Sau đó nước tích tụ trong bình nước. Tháo hết nước từ bình chứa nước sau mỗi lần sấy.

	Nước ngưng tụ không uống được! Không bao giờ tháo nước bình chứa nước khi chương trình đang chạy!
--	--

Nếu bạn không tháo hết nước từ bình chứa nước, trong các lần sấy tiếp theo, máy sấy sẽ dừng hoạt động do bình nước đầy và biểu tượng cảnh báo bình nước sẽ nhấp nháy.

Trong trường hợp này, xả bình chứa nước và để tiếp tục hoạt động sấy, ấn nút **Bắt đầu / Chờ**.

Để tháo nước cho bình chứa nước:

Kéo bình chứa nước ra khỏi ngăn chứa một cách cẩn thận.

Đổ nước trong bình chứa đi.

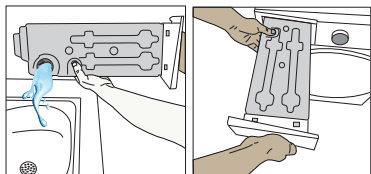

Nếu có xơ vải tích tụ trong phễu của bình chứa nước, làm sạch bằng dòng nước chảy. Đặt bình chứa nước trở lại vị trí.



Nếu sử dụng tùy chọn xả trực tiếp, không cần tháo nước của bình chứa nước.

7.4 Vệ sinh bộ ngưng tụ

Tóc và sợi vải không được bộ lọc xơ vải thu lại sẽ tích tụ trên bề mặt kim loại của bộ ngưng tụ phía sau bộ chuyển hướng gió. Những sợi vải này sẽ được làm sạch thường xuyên.

Nếu biểu tượng làm sạch bộ ngưng tụ nhấp nháy, hãy kiểm tra bề mặt kim loại. Nếu có sợi vải, hãy làm sạch nó. Mỗi tháng cần kiểm tra ít nhất một lần mỗi 6 tháng.

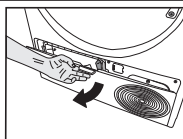

Mở tấm đỡ chân bằng cách kéo nút.

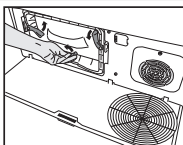

Di chuyển then cài để mở nắp bộ chuyển hướng gió.

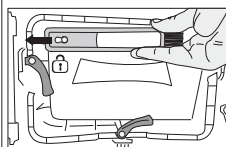

Kéo bàn chải qua trái để loại bỏ nó. Bạn có thể sử dụng bàn chải vệ sinh để vệ sinh bộ lọc, bề mặt kim loại ngưng tụ và sợi vải tích tụ trên cửa.



Bàn chải vệ sinh có trong túi đựng tài liệu hướng dẫn của thiết bị. Lấy bàn chải từ túi tài liệu hướng dẫn và cài vào vị trí của nó trên bộ chuyển hướng gió

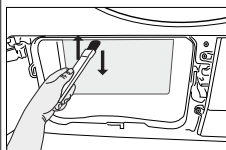
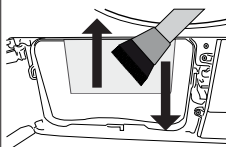

Vệ sinh sợi vải trên bề mặt kim loại của bộ ngưng tụ bằng bộ ngưng tụ bằng miếng vải ẩm hoặc bàn chải trên bộ chuyển hướng gió theo hướng lên và xuống. Không vệ sinh theo hướng trái và phải vì nó sẽ làm hỏng các tấm kim loại của bộ ngưng tụ. Bạn có thể sử dụng máy hút bụi và một chiếc để vệ sinh. Nếu máy hút bụi không có bàn chải, không nên dùng máy này để vệ sinh bộ ngưng tụ.

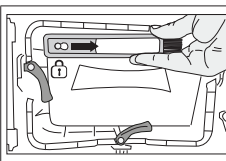

Sau khi vệ sinh bộ lọc, cửa và bộ ngưng tụ, kéo chốt qua bên phải và khóa nó ở vị trí của nó.

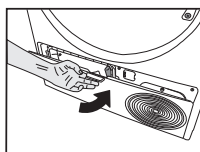

Sau khi quá trình vệ sinh hoàn thành, đặt nắp đậy bộ chuyển hướng gió vào vị trí của nó, di chuyển các chốt để đóng nó và đóng tấm đỡ.



Bạn có thể vệ sinh bằng tay nếu có đeo găng chống trầy xước. Không cố gắng vệ sinh bằng tay trần. Rửa bộ ngưng tụ có thể làm tổn hại cho tay bạn. Vệ sinh từ trái qua phải có thể làm hỏng rìa bộ ngưng tụ. Điều này có thể dẫn tới các vấn đề sấy.

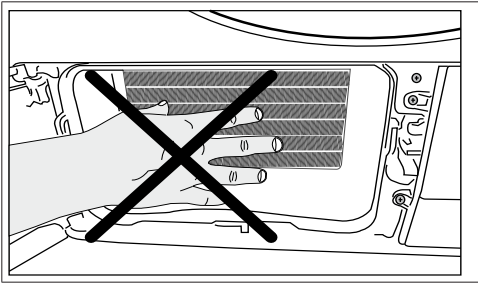

Khi đã tháo nắp đậy bộ chuyển hướng gió, nước xuất hiện ở phần nhựa trước bộ ngưng tụ là việc bình thường.

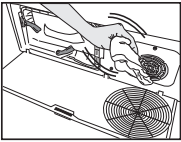

Nếu bạn thấy tích tụ sợi vải trên nắp quạt và tấm đỡ, hãy dùng khăn lau.

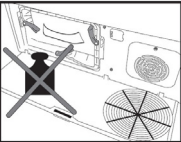

Không để tấm đỡ chịu lực khi nó ở trạng thái mở.

CHÚ Ý

Không sử dụng vật liệu gây mài mòn hoặc bụi nhùi kim loại để vệ sinh lồng quay.



Để tránh rủi ro điện giật, vui lòng đảm bảo cắm phích cắm của thiết bị vào ổ cắm phù hợp (kiểu E hoặc kiểu F), có nối đất.

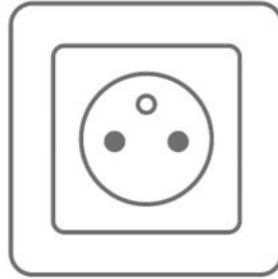
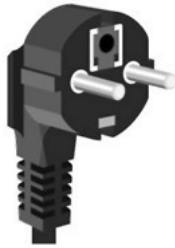

Phích cắm kiểu E

Ổ cắm kiểu E

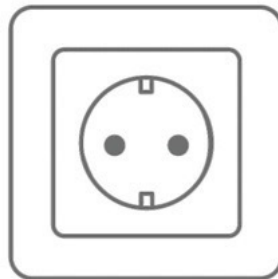



Phích cắm kiểu F

Ổ cắm kiểu F

8 Xử lý sự cố

<p>Hoạt động sấy diễn ra quá lâu.</p> <p>Các lỗ bộ lọc sợi vải (bộ lọc trong và ngoài) có thể bị tắc. >>> Rửa các bộ lọc sợi vải bằng nước ấm và làm khô.</p> <p>Mặt trước bộ ngưng tụ có thể bị tắc. >>> Vệ sinh mặt trước của bộ ngưng tụ.</p> <p>Lưới thông gió trước máy sấy có thể bị đóng. >>> Loại bỏ bất kỳ vật thể nào nằm trước lưới thông gió làm chặn không khí đi vào.</p> <p>Độ thông gió có thể không đủ vì diện tích khu vực đặt máy sấy quá nhỏ. >>> Mở cửa hoặc cửa sổ để ngăn nhiệt độ phòng tăng quá cao.</p> <p>Nếu có cảm biến độ ẩm.</p> <p>Một lớp màu vàng chanh có thể đã tích tụ trên cảm biến độ ẩm. >>> Vệ sinh cảm biến độ ẩm.</p> <p>Quả thể máy sấy được nạp lượng quần áo quá tải. >>> Không nạp quá nhiều quần áo vào máy sấy. Quả thể nào có thể đã được vắt không đủ. >>> Thực hiện tốc độ vắt cao hơn ở máy giặt.</p>
<p>Quần áo vẫn ẩm sau khi sấy.</p> <p>Có thể một chương trình không phù hợp với loại vải đã được sử dụng.>>> Kiểm tra nhãn bảo quản trên quần áo và chọn chương trình phù hợp với loại quần áo và sử dụng chương trình đặt thời gian để bổ sung.</p> <p>Các lỗ bộ lọc sợi vải (bộ lọc trong và ngoài) có thể bị tắc. >>> Rửa các bộ lọc bằng nước ấm và làm khô.</p> <p>Mặt trước bộ ngưng tụ có thể bị tắc. >>> Vệ sinh mặt trước của bộ ngưng tụ.</p> <p>Có thể máy sấy được nạp lượng quần áo quá tải. >>> Không nạp quá nhiều quần áo vào máy sấy. Quả thể nào có thể đã được vắt không đủ. >>> Thực hiện tốc độ vắt cao hơn ở máy giặt.</p>
<p>Máy sấy không xoay hoặc không thể khởi động chương trình. Máy sấy không xoay sau khi đã cài đặt chương trình.</p> <p>Có thể phích cắm điện đã bung ra. >>> Hãy bảo đảm dây nguồn điện đã được cắm vào ổ cắm.</p> <p>Cửa nạp có thể đang mở. >>> Hãy bảo đảm cửa nạp đã đóng đúng cách.</p> <p>Không thể đặt chương trình hoặc nút Bắt đầu / Tạm ngưng không thể ấn được. >>> Kiểm tra xem chương trình đã được đặt chưa và nó không phải đang ở vị trí Tạm ngưng.</p> <p>Có thể khóa trẻ em đã được kích hoạt. >>> Tắt khóa trẻ em.</p>
<p>Chương trình được hủy trước không có lý do.</p> <p>Cửa nạp có thể chưa đóng hoàn toàn. >>> Hãy bảo đảm cửa nạp đã đóng đúng cách.</p> <p>Có thể điện bị ngắt. >>> Ấn nút Bắt đầu / Tạm ngưng / Hủy để bắt đầu chương trình.</p> <p>Bình chứa nước có thể đã đầy. >>> Tháo nước cho bình chứa nước.</p>
<p>Quần áo có thể đã co rút lại, bị cứng hoặc hư hỏng.</p> <p>Có thể một chương trình không phù hợp với loại quần áo đã được sử dụng. >>> Hãy kiểm tra nhãn bảo quản trên quần áo và chọn chương trình phù hợp cho quần áo.</p>
<p>Nước chảy nhỏ giọt từ cửa nạp.</p> <p>Sợi vải có thể đã tích tụ ở mặt trong của cửa nạp và miếng đệm của cửa nạp. >>> Vệ sinh mặt trong của cửa nạp và bề mặt miếng đệm của cửa nạp.</p>
<p>Cửa nạp tự mở.</p> <p>Cửa nạp có thể chưa đóng hoàn toàn. >>> Đẩy cửa nạp cho tới khi nghe thấy âm thanh cửa đã đóng.</p>
<p>Biểu tượng cảnh báo bình chứa nước đang bật/nhấp nháy.</p> <p>Bình chứa nước có thể đã đầy. >>> Tháo nước cho bình chứa nước.</p> <p>Ống xả nước có thể đã bị co rút. >>> Nếu thiết bị được kết nối trực tiếp với ống dẫn nước, hãy kiểm tra ống xả nước.</p>
<p>Đèn chiếu sáng bên trong máy sấy không tắt. (Trong các model có đèn)</p> <p>Máy sấy có thể chưa được bật sử dụng nút Bật/Tắt. >>> Kiểm tra xem máy sấy đã được bật chưa.</p> <p>Đèn có thể đang bị trục trặc. >>> Liên hệ Dịch vụ được ủy quyền để thay đèn.</p>

Biểu tượng hoặc đèn chống nhân sáng.	
Chế độ chống nhân ngăn quần áo trong máy sấy bị nhân có thể đã được kích hoạt. >>> Tắt máy sấy và lấy quần áo ra.	
Biểu tượng vệ sinh bộ lọc sợi vải sáng lên.	
Bộ lọc sợi vải (bộ lọc trong và ngoài) có thể không sạch. >>> Rửa các bộ lọc bằng nước ấm và làm khô. Có thể một lớp gì đó đã hình thành trên các lỗ bộ lọc sợi vải dẫn tới bị tắc. >>> Rửa các bộ lọc bằng nước ấm và làm khô. Có thể một lớp gì đó đã làm tắc các lỗ của bộ lọc sợi vải (bộ lọc trong và ngoài). <<Rửa và sấy bộ lọc bằng nước ấm ẩm>> Bộ lọc sợi vải có thể chưa được lắp. >>> Lắp các bộ lọc trong và ngoài vào vị trí của chúng. Vải bộ lọc thân thiện môi trường có thể chưa được lắp vào bộ phận nhựa và mặt trước của bộ ngưng tụ có thể đã bị kẹt.>>> Lắp bộ lọc thân thiện môi trường vào bộ phận nhựa và đặt vào ngăn để bộ lọc. Bộ lọc thân thiện môi trường có thể chưa được thay thế mặc dù biểu tượng cảnh báo đã sáng. "Replace your filter" (Hãy thay thế bộ lọc).	
Một cảnh báo âm thanh phát ra từ máy sấy.	
Bộ lọc sợi vải có thể chưa được lắp. >>> Lắp các bộ lọc trong và ngoài vào vị trí của chúng. Các bộ lọc của máy sấy có thể chưa được lắp đặt.>>> Lắp đặt bộ lọc sợi vải (bên trong và bên ngoài) hoặc bộ lọc thân thiện môi trường vào ngăn của chúng.	
Biểu tượng cảnh báo bộ ngưng tụ đang nhấp nháy.	
Mặt trước bộ ngưng tụ có thể bị bít bởi sợi vải. >>> Vệ sinh mặt trước của bộ ngưng tụ. Bộ lọc sợi vải có thể chưa được lắp. >>> Lắp các bộ lọc trong và ngoài vào vị trí của chúng.	
Đèn chiếu sáng bên trong máy sấy bật. (Trong các model có đèn)	
Nếu máy sấy được cắm vào ổ cắm, nút Bật/Tắt được ấn và cửa mở, đèn bật lên. >>> Rút phích cắm điện của máy sấy hoặc chuyển nút Bật/Tắt sang vị trí Tắt.	
Biểu tượng wifi nhấp nháy liên tục. (dành cho các model có Chức năng HomeWhiz)	
>>> Thiết bị có thể không được kết nối với mạng không dây. Làm theo hướng dẫn để kết nối mạng. Thiết bị mà máy sấy sử dụng để kết nối mạng có thể đang bị lỗi. Hãy kiểm tra. Có thể thiết bị đang không có kết nối do vị trí thiết bị quá xa.	
Nếu bạn thấy tin nhắn "F L t" trên màn hình, vui lòng làm theo các bước sau.	
Có thể các bộ lọc bị bẩn. Vệ sinh các bộ lọc bên trong và bên ngoài hoặc thay thế bộ lọc thân thiện môi trường. Nếu bạn sử dụng bộ lọc kép, bộ lọc bên trong và ngoài, trên khu vực nắp đậy, hãy bảo đảm rằng các hai bộ lọc được lắp đặt. Nếu bạn sử dụng tính năng bộ lọc thân thiện môi trường, hãy bảo đảm rằng tấm vải lọc được lắp đặt ở bộ phận nhựa. Lắp đặt tấm vải bộ lọc vào phần nhựa nếu nó chưa được lắp đặt. Lưới thông gió trước bộ ngưng tụ có thể bị bẩn. Mở và kiểm tra khu vực tấm đỡ chân và đảm bảo rằng nó sạch. Tham khảo phần Bảo trì và vệ sinh.	
	Nếu vấn đề vẫn còn sau khi đã làm theo hướng dẫn trong phần này, liên hệ với nhà cung cấp hoặc một Dịch vụ được ủy quyền. Không được tự sửa chữa thiết bị.
	Nếu bạn gặp bất kỳ vấn đề gì với thiết bị, bạn có thể yêu cầu thay thế bằng cách hỏi dịch vụ được ủy quyền gần nhất và cung cấp số kiểu máy.

