

TOSHIBA

MÁY GIẶT CỬA TRƯỚC

(Chỉ sử dụng cho mục đích gia dụng)

HƯỚNG DẪN SỬ DỤNG

Kiểu máy

TWD-BM115GF4V

TWD-BM135GF4V

- Công ty TOSHIBA chân thành cảm ơn quý khách đã tin nhiệm và chọn mua máy giặt TOSHIBA.
- Quý khách vui lòng đọc kỹ hướng dẫn sử dụng này trước khi sử dụng máy.
- Hãy cất giữ hướng dẫn sử dụng này để tham khảo về sau.

MỤC LỤC

HƯỚNG DẪN ĐỂ SỬ DỤNG AN TOÀN

- Hướng dẫn để sử dụng an toàn 2

CÁCH LẮP ĐẶT

- Mô tả sản phẩm 11
- Hướng dẫn lắp đặt 12
- Hướng dẫn lắp tấm chắn chuột 13
- Dán giấy nhám 14

CÁCH SỬ DỤNG

- Khởi động nhanh 19
- Trước mỗi lần giặt 21
- Hộc đựng bột giặt, nước giặt và nước xả vải 22
- Bảng điều khiển 23
- Chương trình giặt 24
- Chức năng bổ sung tùy chọn 26
- Các chức năng khác 27
- Hướng dẫn kết nối Máy giặt với phần mềm ứng dụng TSmartLife 31

VỆ SINH MÁY

- Cách vệ sinh máy và nội dung phải lưu ý 34
- Trở ngại và cách xử lý 37
- Thông số kỹ thuật 38

ĐIỀU KHOẢN BẢO HÀNH 38

HƯỚNG DẪN ĐỂ SỬ DỤNG AN TOÀN

■ Hướng dẫn để sử dụng an toàn

Để an toàn, bạn phải làm theo các thông tin trong hướng dẫn sử dụng này để giảm thiểu nguy cơ cháy, nổ, điện giật hay để ngăn ngừa việc làm hỏng tài sản, thương tật cá nhân hay chết người.

Dưới đây là giải thích của biểu tượng:



Cảnh báo!

Biểu tượng với chữ Cảnh báo này cho biết tình trạng có khả năng nguy hiểm - dẫn đến chết người hoặc thương tật nghiêm trọng trừ khi đã được tránh.



Cẩn thận!

Biểu tượng với chữ Cẩn thận này cho biết tình trạng có khả năng nguy hiểm - dẫn đến thương tật nhẹ, hoặc làm thiệt hại tài sản hay môi trường.



Lưu ý!

Biểu tượng với chữ Lưu ý này cho biết tình trạng có thể nguy hiểm - dẫn đến thương tật nhẹ.



Cảnh báo!

ĐIỆN GIẬT

- Nếu dây nguồn bị hỏng, phải thay thế dây nguồn bởi nhà sản xuất, trung tâm bảo hành hay người có chuyên môn để tránh nguy cơ bị điện giật.
- Nếu máy giặt bị hỏng, phải được sửa chữa bởi nhà sản xuất, trung tâm bảo hành hay người có chuyên môn để tránh nguy cơ bị điện giật.

HƯỚNG DẪN ĐỂ SỬ DỤNG AN TOÀN

- Trước khi vệ sinh hay bảo trì máy, hãy rút phích dây nguồn ra khỏi ổ cắm điện.
- Máy giặt phải được nối đất. Trong trường hợp máy hỏng hay có sự cố, việc nối đất sẽ làm giảm nguy cơ điện giật bằng cách tạo ra đường dẫn có điện trở nhỏ nhất để xả dòng điện rò nếu có.
- Máy giặt này sử dụng dây nguồn có dây dẫn nối đất cho máy và phích cắm điện có chấu nối đất.
Phải cắm phích dây nguồn vào ổ cắm điện - có chấu nối đất thích hợp với phích dây nguồn, được lắp đặt và nối đất đúng theo quy định về an toàn điện.
- Việc nối đất không đúng cho máy giặt - khi sử dụng ổ cắm điện không nối đất hoặc khi chấu nối đất của ổ cắm điện không phù hợp với chấu nối đất của phích dây nguồn, có thể dẫn đến rủi ro bị điện giật. Hãy kiểm tra với nhân viên kỹ thuật điện thành thạo hay nhân viên bảo hành nếu bạn nghi ngờ không biết máy giặt đã được nối đất đúng chưa.
- Không được sửa đổi phích cắm điện của dây nguồn máy giặt. Nếu phích cắm này không phù hợp với ổ cắm điện, phải thay thế ổ cắm điện bởi nhân viên kỹ thuật điện thành thạo.
- Phải chắc chắn là thiết bị điện và nước được kết nối bởi kỹ thuật viên thành thạo, tuân theo hướng dẫn của nhà sản xuất thiết bị và quy định về an toàn điện.
- Phải rút phích dây nguồn ra khỏi ổ cắm điện trước khi vệ sinh hay bảo trì máy.
- Không được sử dụng ổ cắm điện có dòng điện danh định nhỏ hơn dòng điện danh định của máy. Không được dùng tay ướt để rút phích dây nguồn.
- Hãy nhớ khóa van cấp nước và rút phích dây nguồn ra khỏi ổ cắm điện ngay sau khi đã giặt xong.

HƯỚNG DẪN ĐỂ SỬ DỤNG ANTOÀN

ANTOÀN VỚI TRẺ NHỎ

- Máy này có thể sử dụng bởi trẻ nhỏ và người bị suy giảm khả năng về thể chất, giác quan, trí tuệ hoặc thiếu kinh nghiệm và kiến thức nếu họ được giám sát hoặc hướng dẫn về việc sử dụng máy một cách an toàn và hiểu được các nguy hiểm liên quan.
- Trẻ nhỏ phải được giám sát để chúng không được chơi với máy này.
- Việc vệ sinh và bảo dưỡng dành cho người sử dụng không được để trẻ thực hiện mà không có giám sát.
- Vật nuôi và trẻ nhỏ có thể leo vào trong máy. Phải kiểm tra máy trước mỗi lần sử dụng.
- Mặt kính của máy giặt có thể rất nóng khi đang vận hành. Do đó, phải giữ cho trẻ nhỏ và vật nuôi ở xa máy khi máy đang hoạt động.

Theo tiêu chuẩn châu Âu EU:

- Máy này có thể sử dụng bởi trẻ nhỏ từ 8 tuổi trở lên và người bị suy giảm về thể chất, giác quan, trí tuệ hoặc thiếu kinh nghiệm và kiến thức nếu họ được giám sát hay hướng dẫn về việc sử dụng máy một cách an toàn và hiểu được các nguy hiểm liên quan. Trẻ nhỏ không được chơi với máy này. Việc vệ sinh và bảo dưỡng dành cho người sử dụng không được để cho trẻ thực hiện mà không có giám sát.
- Trẻ nhỏ dưới 3 tuổi phải được giám sát để chắc chắn là chúng không chơi với máy này.

HƯỚNG DẪN ĐỂ SỬ DỤNG AN TOÀN

NGUY CƠ NỔ

- Không được giặt đồ dùng đã được vệ sinh, tẩy rửa, ngâm hoặc bị ố bởi chất dễ cháy, nổ (như sáp, dầu, sơn, xăng, chất tẩy, chất tẩy làm sạch dạng khô, dầu lửa,...). Việc này có thể gây cháy hoặc nổ.
- Không được sử dụng máy giặt sấy này nếu đã sử dụng hóa chất công nghiệp để vệ sinh máy.

VỊ TRÍ LẮP ĐẶT VÀ XUNG QUANH

- Tất cả các nước giặt, nước xả vải và chất thêm vào phải được cất giữ an toàn để xa tầm với của trẻ nhỏ.
- Không lắp đặt máy trên sàn trải thảm. Các lỗ thông thoáng nếu bị thảm cản trở có thể làm hỏng máy.
- Giữ máy tránh xa các nguồn nhiệt và ánh nắng trực tiếp để tránh các bộ phận bằng nhựa và cao su bị ăn mòn.
- Không sử dụng máy này trong môi trường hay phòng ẩm ướt có chứa khí cháy nổ hay chất ăn mòn. Trong trường hợp rò rỉ nước hay nước bắn ra ngoài, hãy để máy khô tự nhiên.
- Không được lắp đặt máy giặt sấy này ở phía sau cửa có thể khóa được, cửa trượt hay cửa có bản lề phía đối diện với máy.
- Không vận hành máy trong phòng có nhiệt độ dưới 5°C. Điều này có thể gây ra thiệt hại cho các bộ phận của máy. Nếu không thể tránh khỏi, hãy đảm bảo xả hết nước hoàn toàn khỏi máy sau mỗi lần sử dụng (xem phần "Vệ sinh bộ lọc của bơm xả nước") để tránh hư hỏng do nước đóng băng.
- Không được sử dụng chất hay bình xịt dễ cháy ở nơi gần với máy.

HƯỚNG DẪN ĐỂ SỬ DỤNG AN TOÀN

KHI LẮP ĐẶT MÁY

- Phải gỡ bỏ tất cả vật liệu bao gói và tháo tất cả ốc - dùng để cố định máy khi vận chuyển, trước khi bắt đầu sử dụng máy. Nếu không, máy có thể bị hỏng nghiêm trọng.
- Máy giặt này chỉ có một ngõ cấp nước vào - để nối đến đường ống nước thông thường trong nhà.
- Sau khi lắp đặt, phích cắm điện phải ở nơi có thể tiếp cận được.
- Trước khi giặt lần đầu tiên, hãy cho máy chạy chương trình bao gồm tất cả các công đoạn – mà không cho đồ giặt vào trong máy.
- Trước khi sử dụng máy giặt sấy, máy phải được hiệu chuẩn.
- Không đặt bất kỳ vật quá nặng nào lên thiết bị, chẳng hạn như dụng cụ chứa nước hay thiết bị sưởi ấm.
- Khi lắp đặt máy giặt, hãy sử dụng ống cấp nước mới kèm theo máy và không sử dụng lại ống cấp nước cũ.
- Áp suất nước đầu vào tối đa là 1 MPa.
Áp suất nước đầu vào tối thiểu là 0,05 MPa.

KẾT NỐI NGUỒN ĐIỆN

- Đảm bảo dây nguồn không bị kẹt bởi máy, để tránh gây hư hỏng.
- Cấp nguồn cho máy bằng ổ cắm có nối đất được bảo vệ bằng cầu chì tuân thủ các giá trị trong bảng "Thông số kỹ thuật".
Việc lắp đặt nối đất phải được thực hiện bởi người có chuyên môn. Đảm bảo rằng máy được lắp đặt phù hợp với các quy định về an toàn điện.
- Các kết nối điện và nước phải được thực hiện bởi kỹ thuật viên thành thạo phù hợp với hướng dẫn của nhà sản xuất và các quy định về an toàn điện.
- Không sử dụng ổ cắm nhiều lỗ hay dây nguồn nối dài.
- Máy không được kết nối qua thiết bị chuyển mạch bên ngoài như bộ hẹn giờ hay được kết nối với một mạch thường xuyên bật và tắt.
- Không rút phích cắm ra khỏi ổ cắm điện nếu đang có khí dễ cháy ở xung quanh.
- Không rút phích cắm nguồn điện ra khi tay đang ướt.
- Luôn nắm vào phích cắm để rút phích dây nguồn, không được rút phích dây nguồn bằng cách nắm kéo dây nguồn.
- Luôn rút phích dây nguồn của máy nếu không sử dụng máy.

HƯỚNG DẪN ĐỂ SỬ DỤNG AN TOÀN

KẾT NỐI ĐƯỜNG ỐNG NƯỚC

- Kiểm tra các kết nối của ống dẫn nước vào, vòi nước và ống xả nước ra để lường trước các vấn đề có thể xảy ra do thay đổi áp lực nước. Nếu thấy các kết nối lỏng lẻo hay rò rỉ, hãy khóa vòi nước và sửa chữa. Không sử dụng máy trước khi các đường ống cấp nước và ống xả nước đã được lắp đặt đúng cách bởi người có chuyên môn.
- Các ống cấp nước vào và ống xả phải được lắp đặt an toàn và không bị hỏng. Để tránh rò rỉ nước.
- Không tháo bộ lọc bơm xả khi vẫn còn nước trong máy. Một lượng lớn nước có thể bị rò rỉ ra ngoài và có nguy cơ bỏng do nước nóng.

RỦI RO HƯ HỎNG MÁY

- Máy giặt này chỉ được sử dụng trong gia đình và được thiết kế chỉ cho đồ giặt phù hợp với việc giặt bằng máy.
- Không trèo lên và ngồi lên nắp trên của máy.
- Không dựa vào cửa của máy.
- Không được đóng cửa bằng lực quá mạnh. Nếu thấy khó đóng cửa, hãy kiểm tra xem đồ giặt đã bỏ hết vào trong máy giặt chưa hay đã được phân bố đồng đều chưa.
- Tuyệt đối không được giặt thảm bằng máy này.

HƯỚNG DẪN ĐỂ SỬ DỤNG ANTOÀN

VẬN HÀNH VÀ BẢO DƯỠNG

- Không được dùng máy giặt sấy trước khi chu kỳ sấy hoàn tất – trừ khi tất các đồ giặt sẽ được lấy ra thật nhanh, rồi trải ra để làm nguội.
- Không được sử dụng máy giặt sấy này nếu đã sử dụng hóa chất công nghiệp để vệ sinh. Để tránh nguy cơ cháy nổ.
- Khi máy đang giặt, không được đưa tay vào bên trong lồng giặt.
- Trước khi giặt lần đầu, hãy cho máy chạy chương trình bao gồm tất cả các công đoạn - mà không cho đồ giặt vào trong máy. Nên chọn chương trình **VỆ SINH LỒNG GIẶT**.
- Không được sử dụng bất kỳ dung môi dễ cháy, nổ hay độc hại nào. Không được dùng xăng và cồn cho vào máy làm chất tẩy rửa. Chỉ chọn bột giặt hay nước giặt phù hợp với máy giặt sấy.
- Trước khi cho quần áo vào máy giặt, phải chắc chắn là tất cả các túi đã được lấy hết vật dụng ra. Các vật dụng sắc, nhọn và cứng như tiền xu, châm, móc cài, đinh, vít, đá,... còn sót lại trong túi có thể làm hỏng máy nghiêm trọng.
- Hãy lấy tất cả vật dụng từ túi trong đồ giặt ra - như bật lửa, diêm, trước khi cho vào máy giặt.
- Không được sấy đồ giặt đã không giặt trước đó trong máy này.
- Nếu không thể tránh được là đồ giặt có dính dầu thực vật, dầu nấu ăn hoặc bị ố bởi sản phẩm chăm sóc tóc, trước hết, phải giặt các đồ giặt này bằng nước nóng với nhiều nước giặt hay bột giặt. Việc này sẽ làm giảm thiểu - nhưng không loại bỏ, nguy hiểm.
- Không nên sấy trong máy này: vật dụng làm bằng cao su mút, mũ dùng khi tắm, vải không thấm nước, vật dụng có mặt lưng bằng cao su, quần áo hoặc gối nhồi bằng cao su mút.
- Nên sử dụng nước làm mềm vải hay sản phẩm tương tự theo hướng dẫn của nước làm mềm vải này.
- Không cố mở cửa máy khi máy đang giặt. Cửa sẽ mở khóa sau khi kết thúc chương trình giặt sấy.
- Không được đóng cửa bằng lực quá mạnh. Nếu thấy khó đóng cửa, hãy kiểm tra xem đồ giặt có bị chèn ở cửa hay không và đã được phân bố đồng đều chưa.
- Trước khi mở cửa máy giặt, hãy kiểm tra xem nước bên trong lồng giặt đã hết chưa. Không được mở cửa nếu còn thấy nước bên trong.
- Hãy cẩn thận để không bị bỏng khi máy giặt đang xả nước nóng.
- Trong khi giặt, không được cho nước bằng tay vào.
- Sau khi máy đã hoàn tất chương trình giặt, hãy chờ khoảng 2 phút trước khi mở cửa.

HƯỚNG DẪN ĐỂ SỬ DỤNG ANTOÀN

- Luôn rút phích dây nguồn của máy và khóa vòi nước trước khi vệ sinh và bảo dưỡng và sau mỗi lần sử dụng.
- Không được đổ nước lên máy với mục đích vệ sinh máy. Để tránh rủi ro điện giật!
- Việc sửa chữa chỉ được thực hiện bởi nhà sản xuất, dịch vụ của nhà sản xuất hay những người có chuyên môn để tránh rủi ro. Nhà sản xuất sẽ không chịu trách nhiệm về những thiệt hại do sự can thiệp của những người không có thẩm quyền.

VẬN CHUYỂN

- Trước khi vận chuyển:
 - Phải bắt lại 4 ốc vào máy – dùng để cố định máy khi vận chuyển, bởi người có chuyên môn.
 - Phải xả hết nước còn đọng lại trong máy.
- Máy giặt này nặng. Do đó, phải cẩn thận khi vận chuyển. Khi khiêng hay nâng máy, tuyệt đối không được nắm vào các phần, bộ phận nhô ra của máy. Khi vận chuyển, không được sử dụng cửa máy giặt làm tay nắm.

MỤC ĐÍCH SỬ DỤNG

- Máy này được thiết kế để sử dụng trong gia đình và dùng cho hàng dệt may trong gia đình với số lượng phù hợp để giặt và sấy bằng máy. Máy này được thiết kế cho mục đích sử dụng trong nhà và không dành cho mục đích sử dụng bên trong không gian kín.
Chỉ sử dụng theo các hướng dẫn này. Thiết bị không nhằm mục đích sử dụng thương mại.
- Bất kỳ việc sử dụng nào khác được coi là sử dụng không đúng cách. Nhà sản xuất không chịu trách nhiệm về bất kỳ thiệt hại hay thương tích nào có thể gây ra.
- Máy giặt này được thiết kế để sử dụng cho mục đích gia dụng.

HƯỚNG DẪN ĐỂ SỬ DỤNG AN TOÀN

MÔI TRƯỜNG

Tái sử dụng vật liệu bao gói và thải bỏ sản phẩm hỏng



Ký hiệu hình bên cho biết không nên hủy bỏ máy cùng với rác thải gia dụng. Để giúp bảo vệ môi trường và để bảo vệ sức khỏe của mọi người - không bị ảnh hưởng bởi việc xả rác thải không kiểm soát, hãy tái sử dụng vật liệu bao gói một cách có trách nhiệm nhằm tăng cường việc sử dụng bền vững các nguồn vật liệu.

Khi cần hủy bỏ máy này trong tương lai, không được thải bỏ máy chung với rác thải thông thường. Hãy chuyển máy này đến điểm thu gom sản phẩm thải bỏ điện, điện tử gần nhất - được nêu trên trang web của Toshiba

www.toshiba-lifestyle.com/vn.

CÁCH LẮP ĐẶT

■ Mô tả sản phẩm

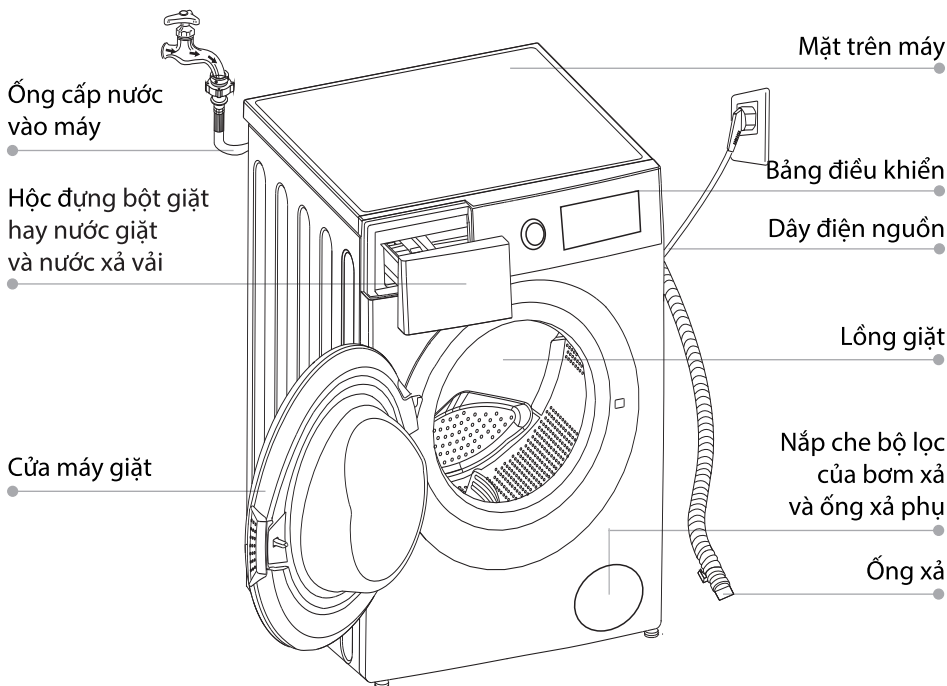

⚠ Lưu ý!

- Hình này chỉ để tham khảo. Hãy xem trên sản phẩm thực tế.

Phụ kiện

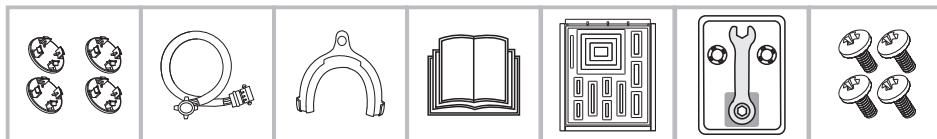

Nắp che lỗ bắt ốc - dùng để cố định máy khi vận chuyển

Ống cấp nước vào

Gá đỡ ống xả

Hướng dẫn sử dụng

Tấm chắn chuột

- Khóa vận chân máy
- Giấy nhám (4)
- Dây cột (2)

Ốc

CÁCH LẮP ĐẶT

■ Hướng dẫn lắp đặt

Nơi lắp đặt



Cảnh báo!

- Việc ổn định máy là quan trọng để ngăn ngừa máy bị dịch chuyển hay rung lắc!
- Phải chắc chắn là không để máy giặt đè lên dây nguồn.

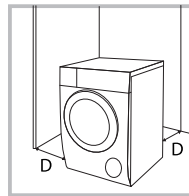

Khoảng cách xa mặt bên hay mặt sau tối thiểu $D \geq 20$ mm

Trước khi lắp đặt, hãy chọn nơi đặt máy có đặc điểm sau:

1. Mặt nền cứng, khô và bằng phẳng.
2. Tránh ánh nắng chiếu trực tiếp vào.
3. Nhiệt độ xung quanh trên 5°C .
4. Để xa nguồn nhiệt như bếp ga hay than.

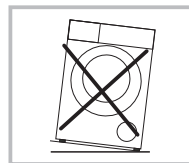

Tháo bao bì máy



Cảnh báo!

- Vật liệu bao gói - như xốp đệm, lớp màng bảo vệ máy,... có thể nguy hiểm đối với trẻ nhỏ.
- Hãy để tất cả vật liệu này xa trẻ nhỏ vì có thể gây ngạt thở.



Miếng xốp hình tam giác

1. Lấy thùng giấy và xốp đệm ra khỏi máy.
2. Nhấc máy lên và lấy xốp đệm ở mặt dưới máy. Phải chắc chắn là đã lấy miếng xốp nhỏ hình tam giác cùng với xốp mặt dưới máy (xem hình trên). Nếu chưa lấy được, hãy để máy nằm nghiêng qua mặt bên, rồi lấy miếng xốp nhỏ này ở mặt dưới của máy ra.
3. Tháo bỏ băng keo giữ dây điện nguồn và ống xả.
4. Lấy ống cấp nước từ trong lồng giặt.

CÁCH LẮP ĐẶT

■ Hướng dẫn lắp tấm chắn chuột

Phải lắp tấm chắn chuột này trước khi tháo 4 ốc dùng để cố định máy khi vận chuyển. Hãy làm theo các bước sau để lắp tấm này.

1. Nghiêng máy đến một góc phù hợp để lắp. Khi nghiêng máy, có thể đặt tấm xốp đệm để bao gói ở dưới máy và hết sức cẩn thận để không làm hỏng máy.
2. Tháo lớp bảo vệ trên lớp bằng keo dán ở 4 cạnh của tấm chắn.
3. Đặt tấm chắn vào mặt dưới máy giặt với cạnh có chữ F hướng về mặt trước máy, rồi điều chỉnh tấm này vào đúng vị trí ở mặt dưới máy.
4. Dán dính tấm này vào mặt đáy.
Nếu cần chắc hơn, hãy bắt tấm chắn này vào mặt đáy bằng 4 ốc (là phụ kiện kèm theo máy).

Sau khi làm xong các bước trên, hãy dựng máy giặt về đúng vị trí lắp đặt máy.

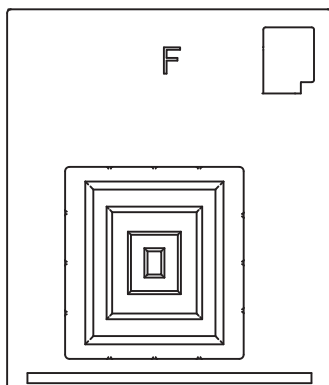

**Hướng
mặt trước máy**

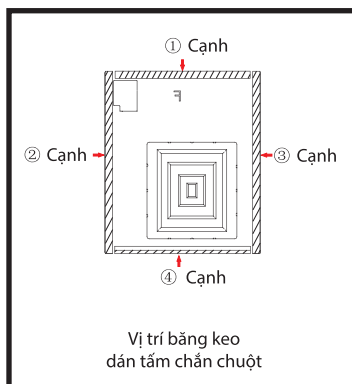

Hướng mũi tên về phía
mặt trước của máy

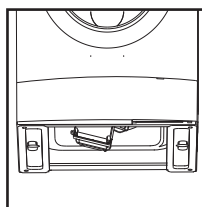

Bước 1

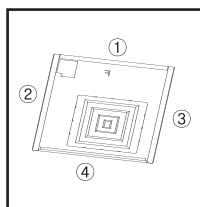

Bước 2

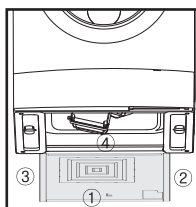

Bước 3

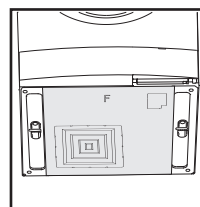

Bước 4

CÁCH LẮP ĐẶT

■ Dán giấy nhám

📌 Lưu ý!

- Khi cần lắp đặt máy giặt trên sàn nhà, bạn phải dùng thêm tấm giấy nhám. Khi đặt máy ở nơi khác, bạn có thể tùy ý dùng thêm hoặc không cần dùng giấy nhám này.
- Sử dụng giấy nhám này ở vị trí hai chân đế trước của máy giặt.

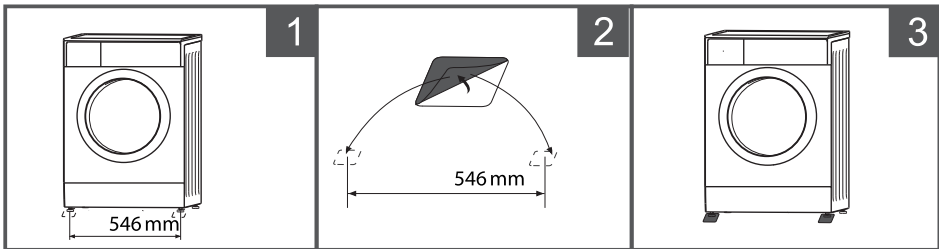

Xác định vị trí đặt máy và vị trí chân máy trên sàn nhà.

Tháo lớp bảo vệ ở mặt sau tấm giấy nhám, rồi dán tấm này lên sàn nhà. Phải chắc chắn là mặt nhám quay lên trên.

Đặt máy vào đúng vị trí và phải chắc chắn là chân máy nằm vào giữa tấm giấy nhám.



Cảnh báo!

- Không được dán tấm giấy nhám vào chân máy. Phải dán lên sàn nhà.

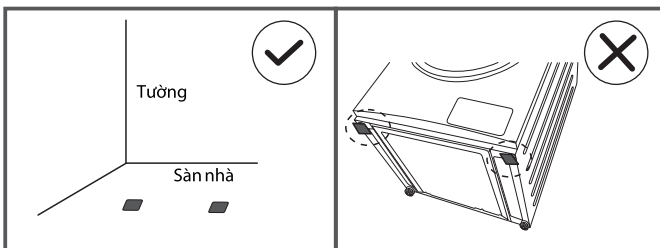

CÁCH LẮP ĐẶT

Tháo ốc dùng để cố định máy khi vận chuyển



Cảnh báo!

- Bạn phải tháo 4 ốc - dùng để cố định máy khi vận chuyển, ở mặt sau của máy giặt - trước khi sử dụng máy.
- Hãy lưu ý là khi cần vận chuyển máy, bạn sẽ phải dùng đến các ốc này. Do đó, hãy giữ lại ốc này để sử dụng về sau.

Hãy làm theo các bước sau để lấy các ốc này:

1. Dùng khóa vận ốc để mở 4 ốc, rồi lấy ra ngoài.
2. Lắp nắp che - kèm theo máy, để đậy vào 4 lỗ vừa tháo ốc.
3. Cất giữ các ốc dùng để cố định máy này để dùng lại khi cần vận chuyển về sau.

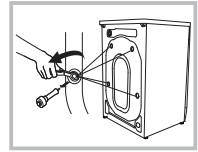

CÁCH LẮP ĐẶT

Cách kiểm tra máy nằm ngang hay kiểm độ cân bằng của máy



Cảnh báo!

- Dùng thước thủy để kiểm xem máy đã được lắp đặt nằm ngang và ổn định chưa.
- Nếu không có thước thủy, bạn có thể kiểm độ cân bằng của máy theo cách sau.

1. Kiểm độ cân bằng từ trái sang phải.

- Lấy một cây dài, rồi cột một sợi dây vào giữa cây này. Treo vật nặng vào đầu dây như hình vẽ. Đặt cây lên giữa mặt trên máy.
- Điều chỉnh chân máy sao cho khác biệt - giữa 2 khoảng cách a và b, nhỏ hơn 1 cm.

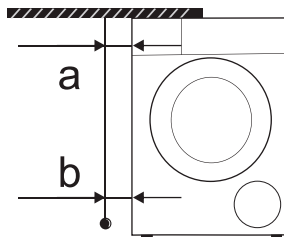

2. Kiểm độ cân bằng từ trước ra sau.

- Đặt một cây dài lên giữa mặt trên máy, rồi cột vào thước một sợi dây - có treo vật nặng ở đầu dây như hình vẽ.
- Vị trí cột dây vào cây cách mép khung bảng điều khiển 10 cm (c). Điều chỉnh chân máy sao cho khoảng cách (c) nằm trong giới hạn 3,5 ~ 4,5 cm. (c là khoảng cách từ đầu dây đến cạnh dưới của mặt trước)

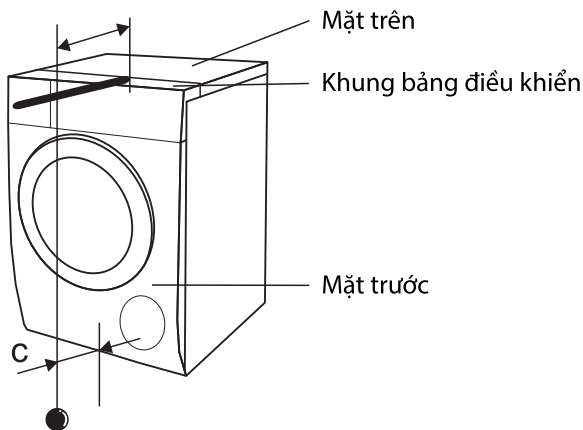

CÁCH LẮP ĐẶT

Cách điều chỉnh máy để cân bằng



Cảnh báo!

- Sau khi đã điều chỉnh chân máy, đai ốc ở bốn chân máy phải được siết chặt và sát vào mặt đáy của máy giặt.

1. Kiểm tra các chân máy đã được vặn sát vào mặt đáy máy giặt chưa. Nếu chân nào chưa được vặn sát, hãy dùng khóa vặn đai ốc để vặn sát chân máy vào mặt đáy của máy giặt.
2. Hãy dùng khóa vặn để mở đai ốc theo chiều kim đồng hồ và hạ chân máy xuống.
3. Điều chỉnh các chân máy để máy được đặt vững, cân bằng và không lắc lư trên bề mặt nền.

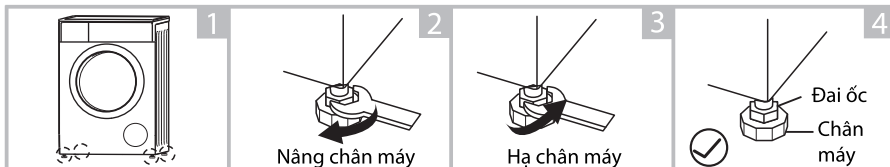

Cách lắp ống cấp nước vào vòi nước và máy giặt



Cảnh báo!

- Để tránh rò rỉ nước làm hỏng máy, hãy làm theo các hướng dẫn trên.
- Không được xoắn, đè, sửa đổi hay cắt ống cấp nước.

Hãy lắp ống cấp nước như hình dưới đây. Có 2 cách để lắp ống cấp nước.

1. Lắp ống cấp nước vào vòi nước thông thường

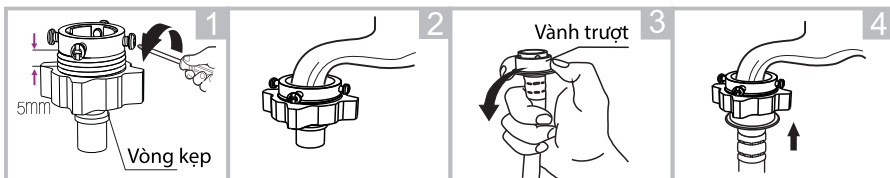

Nới lỏng vòng kẹp và 4 ốc

Đẩy đầu ống cấp nước vào sát vòi nước sao cho đầu vòi nước ép chặt lên vòng cao su bên trong đầu ống cấp nước. Sau đó, siết chặt 4 ốc, rồi siết chặt vòng kẹp.

Ấn để kéo vành trượt xuống dưới, rồi cắm ống cấp nước vào đầu ống vừa bắt ốc.

Lắp ống đã hoàn tất.

2. Lắp ống cấp nước vào vòi nước loại có ren hay loại dùng riêng cho máy giặt.

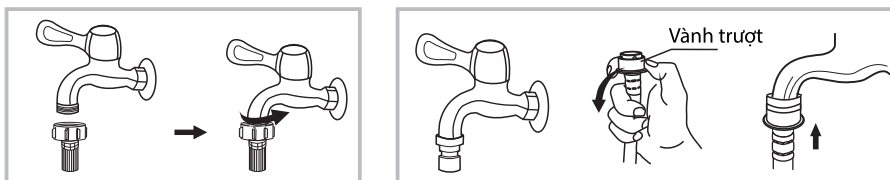

Với loại vòi nước có ren

Với loại vòi nước dùng riêng cho máy giặt

CÁCH LẮP ĐẶT

Nối đầu kia của ống cấp nước đến van cấp nước ở phía sau máy giặt, rồi siết chặt vòng khóa theo chiều kim đồng hồ.

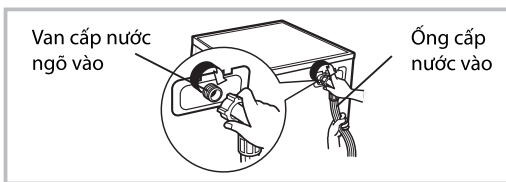

Ống xả



Cảnh báo!

- Không được thắt ống hay kéo dẫn ống xả.
- Phải lắp đặt ống xả đúng vị trí. Nếu không, có thể làm rò rỉ nước.

Có 2 cách để lắp đặt đầu cuối của ống xả:

Cách 1: đặt đầu cuối của ống xả vào máng xả. Nếu ống xả được đặt vào lỗ thoát nước trên sàn, hãy cố định ống xả nước ở mặt sau của máy để ngăn nước tràn từ lồng giặt.

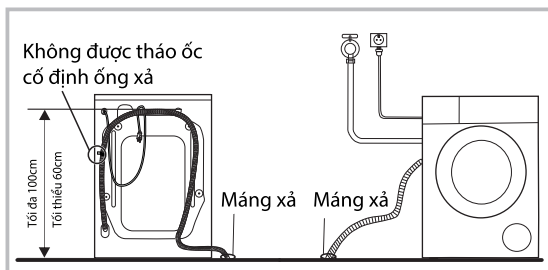

Cách 2: nối đầu cuối của ống xả vào nhánh ống xả của thiết bị vệ sinh khác - trước khi nối đến máng xả.

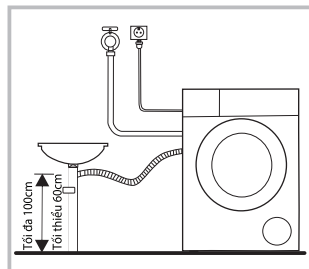

Lưu ý!

- Nếu máy giặt có gá đỡ ống xả, hãy lắp đặt như dưới đây.

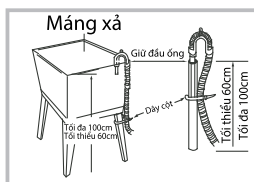
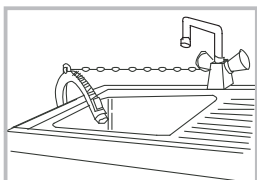

Cảnh báo!

- Khi lắp đặt ống xả, phải cố định ống này bằng dây cột chắc chắn.
- Nếu ống xả quá dài, không được dùng lực để đẩy ống xả vào trong máy giặt vì làm như vậy sẽ gây ra tiếng động bất thường khi máy hoạt động.

CÁCH SỬ DỤNG

■ Khởi động nhanh



Cẩn thận!

- Trước khi giặt, phải chắc chắn là máy đã được lắp đặt đúng.
- Trước khi giặt lần đầu, hãy cho máy chạy chương trình bao gồm tất cả công đoạn - mà không cho đồ giặt vào trong máy. Nên chọn chương trình **VỆ SINH LỒNG GIẶT**.



HIỆU CHỈNH MÁY GIẶT SẤY

Bạn nên hiệu chỉnh máy giặt sấy để mang lại hiệu suất tốt nhất.

Máy này có thể ước tính được khối lượng quần áo cho vào giặt. Chức năng này tối ưu hóa hiệu suất của máy bằng cách giảm thiểu tiêu thụ năng lượng và nước, giúp bạn tiết kiệm tiền và thời gian. Do đó, bạn nên hiệu chỉnh máy để sử dụng tốt nhất.

- 1- Lấy tất cả các phụ kiện trong lồng giặt và đóng cửa lại;
- 2- Cắm phích điện nguồn vào ổ cắm điện;
- 3- Bật máy giặt và nhấn đồng thời 2 nút **TỐC ĐỘ VẮT** và **HƠI NƯỚC** trong 1 giây cho đến khi màn hình hiển thị kí hiệu "t19";
- 4- Nhấn [▷||] để khởi động máy và đợi cho đến khi kí hiệu "****" được hiển thị.

CÁCH SỬ DỤNG

1. Chuẩn bị trước khi giặt

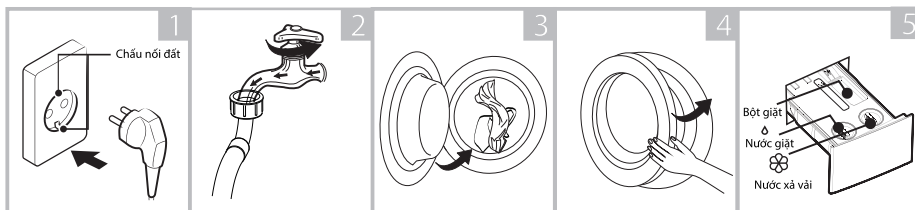

Cắm phích nguồn vào ổ cắm điện

Mở nước cấp cho máy giặt

Cho đồ giặt vào máy

Đóng cửa máy giặt

Cho nước giặt hay nước xả vải vào

2. Bắt đầu giặt

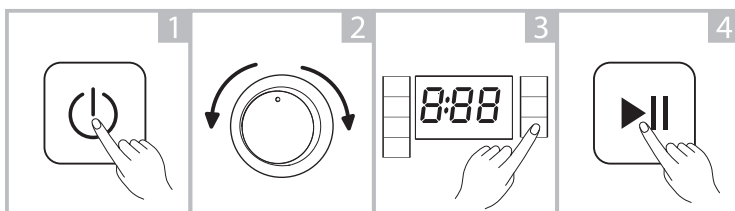

Nhấn nút nguồn

Chọn chương trình

Chọn chức năng bổ sung hay để chế độ mặc định

Nhấn nút bắt đầu giặt

Lưu ý!

- Nếu chọn chế độ mặc định, hãy bỏ qua bước 3 trên đây.

3. Khi giặt xong

Máy sẽ phát ra tiếng “bíp” và màn hình hiển thị END nghĩa là hoàn tất.

CÁCH SỬ DỤNG

■ Trước mỗi lần giặt

- Nhiệt độ xung quanh máy giặt sấy cần nằm trong giới hạn từ 5 đến 40°C. Nếu dưới 0°C, van cấp nước vào và hệ thống xả nước có thể bị hỏng. Nếu nhiệt độ xung quanh dưới 0°C, cần dời máy đến nơi có nhiệt độ bình thường để đảm bảo ống cấp nước vào và ống xả không bị đông cứng trước khi sử dụng.
- Hãy kiểm nhãn trên đồ giặt và hướng dẫn sử dụng bột giặt hay nước giặt trước khi giặt. Hãy sử dụng loại bột giặt hay nước giặt không bột hoặc ít bột phù hợp cho việc giặt bằng máy.

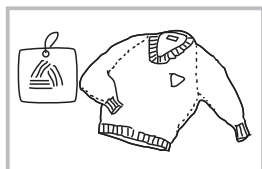

Kiểm nhãn trên đồ giặt

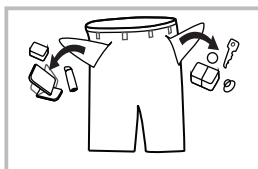

Lấy hết vật dụng ra khỏi túi

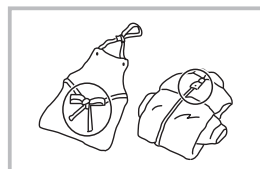

Thắt lại dây vải dài, dây khóa hay cài nút

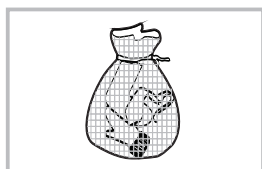

Bỏ đồ giặt nhỏ vào trong túi

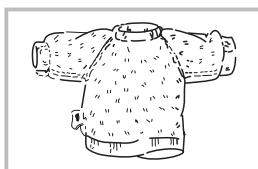

Lộn mặt trái của đồ giặt có mặt lông mịn vào trong

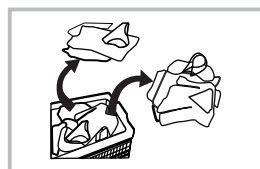

Phân loại đồ giặt làm bằng các vật liệu khác nhau

⚠ Cảnh báo!

- Khi giặt ít đồ giặt, hiện tượng lệch tâm lớn có thể xảy ra và dẫn đến cảnh báo do mất cân bằng. Khi đó, bạn cần thêm một hoặc hai đồ giặt nữa để giặt cùng.
- Không được giặt đồ giặt đã ngâm trong dầu hỏa, xăng, cồn hay hóa chất dễ cháy khác.
- Không được giặt, vắt hoặc sấy khô mặt ghế, chiếu hay quần áo không thấm nước.

CÁCH SỬ DỤNG

■ Hộp đựng bột giặt, nước giặt và nước xả vải

Đổ đầy nước giặt và nước xả vải vào ngăn phân phối để sử dụng chức năng phân phối tự động.

💧 Ngăn đựng nước giặt (tối đa khoảng 850ml)

🌸 Ngăn đựng nước xả vải (tối đa khoảng 390ml)

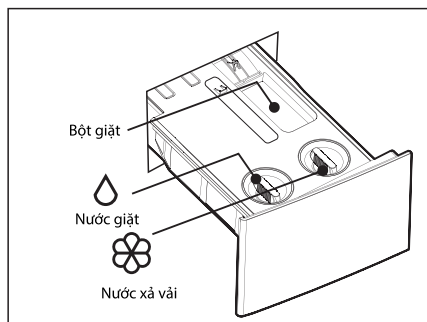

⚠️ **Cẩn thận!**

- Nước giặt và nước xả vải của máy này được phân phối tự động. Nếu bạn muốn sử dụng bột giặt, bạn cần phải tắt chức năng phân phối tự động nước giặt và thêm bột giặt vào hộp đựng bột giặt.
- Khi biểu tượng 💧 hay 🌸 trên bảng hiển thị nhấp nháy có nghĩa là thiếu nước giặt hay nước xả vải, hãy thêm nước giặt hay nước xả vải vào.

Chương trình giặt	💧	🌸	Chương trình giặt	💧	🌸
CHƯƠNG TRÌNH ĐẢ NHỚ			ĐỒ COTTON	✓	✓
GIẶT NHANH 12 PHÚT	✓	✓	GREATWAVES	✓	✓
SẤY THEO THỜI GIAN			ĐỒ HỖN HỢP	✓	✓
CHỈ SẤY			GIẶT TIẾT KIỆM	✓	✓
ĐỒ LEN	✓	✓	CHỈ VẮT		
CHỐNG DỊ ỨNG	✓	✓	VỆ SINH LỒNG GIẶT		

“✓” Phải cho vào

📌 **Lưu ý!**

- Hãy chọn loại bột giặt hay nước giặt phù hợp với nhiệt độ giặt đã chọn để đạt được hiệu quả giặt tốt nhất - tốn ít nước và ít tốn điện.
- Hãy sử dụng bột giặt khô để tránh tắc nghẽn và vệ sinh bộ phân phối thường xuyên, đặc biệt là khi máy giặt không được sử dụng trong thời gian dài.

CÁCH SỬ DỤNG

■ Bảng điều khiển

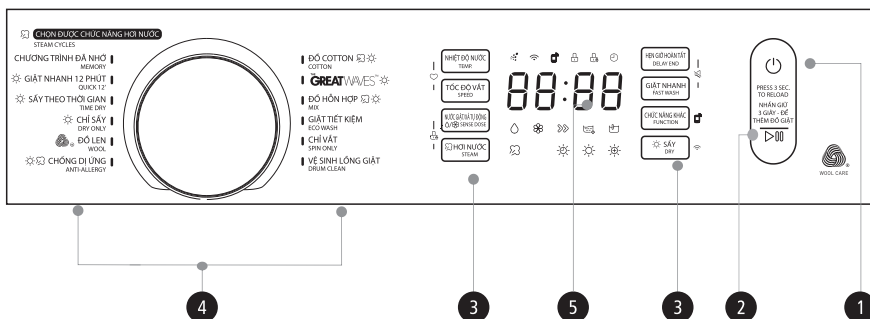

📌 Lưu ý!

- Hình này chỉ để tham khảo. Hãy xem trên sản phẩm thực tế.

1 Nút Bật/Tắt nguồn

Để tắt mở nguồn điện cho máy giặt.

2 Nút Bắt đầu/Tạm dừng

Nhấn nút này để bắt đầu hoặc tạm dừng chương trình đang giặt.

3 Các nút tùy chọn

Để chọn thêm chức năng. Đèn báo sẽ sáng lên sau khi chọn.

4 Nút chọn chương trình

Các chương trình đã được cài đặt sẵn cho các loại đồ giặt khác nhau.

5 Màn hình hiển thị

Hiển thị việc cài đặt, thời gian còn lại dự kiến, chức năng chọn thêm và thông báo về tình trạng của máy giặt. Màn hình sẽ hiển thị trong suốt chương trình giặt.

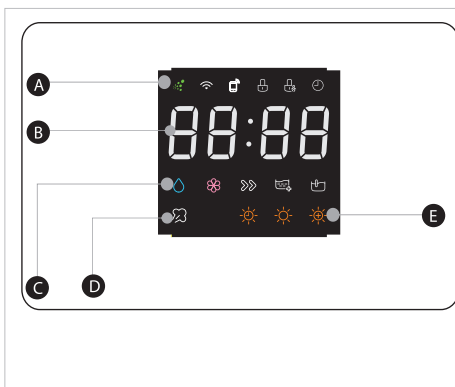

A UFB - WiFi - Điều khiển từ xa - Khóa cửa - Khóa trẻ em - Hẹn giờ hoàn tất

B Thời gian giặt 0:55 Thời gian hẹn giờ 2H Mã báo lỗi E20 Giặt xong Eнд

C Nước giặt - Nước xả vải
Giặt nhanh - Xả thêm - Giặt sơ

D Hơi nước

E Sấy theo thời gian - Sấy thường - Sấy nhanh

CÁCH SỬ DỤNG

■ Chương trình giặt

Chương trình giặt	Chức năng sấy	Khối lượng giặt/Khối lượng sấy (kg)				Thời gian mặc định
		9,5 / 7,0	10,5 / 7,0	11,5 / 8,0	12,5 / 8,0	
ĐỒ COTTON	☀	9,5 / 7,0	10,5 / 7,0	11,5 / 8,0	12,5 / 8,0	1:18
GREATWAVES	☀	9,5 / 7,0	10,5 / 7,0	11,5 / 8,0	12,5 / 8,0	3:47
ĐỒ HỖN HỢP	☀	9,5 / 7,0	10,5 / 7,0	11,5 / 8,0	12,5 / 8,0	1:10
GIẶT TIẾT KIỆM		5,0 / -	5,0 / -	11,5 / -	12,5 / -	0:55
CHỈ VẶT		9,5 / -	10,5 / -	11,5 / -	12,5 / -	0:12
VỆ SINH LỒNG GIẶT		-	-	-	-	1:18
CHƯƠNG TRÌNH ĐẢNHỜ		9,5 / 7,0	10,5 / 7,0	11,5 / 8,0	12,5 / 8,0	1:18
GIẶT NHANH 12 PHÚT	☀	1,0 / 1,0	1,0 / 1,0	1,0 / 1,0	1,0 / 1,0	0:12
SẤY THEO THỜI GIAN	☀	- / 7,0	- / 7,0	- / 8,0	- / 8,0	0:40
CHỈ SẤY	☀	- / 7,0	- / 7,0	- / 8,0	- / 8,0	3:00
ĐỒ LEN		2,0 / -	2,0 / -	2,0 / -	2,0 / -	1:07
CHỐNG DỊ ỨNG	☀	9,5 / 7,0	10,5 / 7,0	11,5 / 8,0	12,5 / 8,0	4:31

📌 Lưu ý!

- Các thông số trong bảng này chỉ để tham khảo. Các thông số thực tế có thể khác với thông số trong bảng đã đề cập ở trên.

CÁCH SỬ DỤNG

■ Chương trình giặt

Các chương trình giặt đã được cài đặt sẵn tương ứng với các loại đồ giặt khác nhau.

Chương trình giặt	Đặc điểm
ĐỒ COTTON	Đồ giặt bằng cotton (vải) hay vải lanh khó hỏng hoặc chịu được nhiệt.
SẤY THEO THỜI GIAN	Chương trình này để sấy khô quần áo trong thời gian được thiết lập thủ công.
ĐỒ HỖN HỢP	Chương trình này để giặt đồ hỗn hợp bao gồm hàng dệt từ bông và sợi tổng hợp.
GIẶT TIẾT KIỆM	Chương trình này phù hợp để tiết kiệm điện.
GIẶT NHANH 12 PHÚT	Chương trình này phù hợp để giặt nhanh quần áo ít và không bẩn nhiều.
CHỐNG DỊ ỨNG	Chương trình này sử dụng nước ở nhiệt độ 60°C để giặt quần áo sạch hơn và đạt hiệu quả chống dị ứng.
CHỈ VẮT	Chương trình này dùng để vắt thêm với tốc độ vắt tùy chọn.
GREATWAVES	Bạn có thể dùng chương trình này để giặt quần áo có màu sáng, sẽ giúp bảo vệ màu tốt hơn. Nhiệt độ nước thấp sẽ đem lại hiệu ứng giặt rất tốt.
VỆ SINH LỒNG GIẶT	Chương trình này được thiết kế đặc biệt cho máy để vệ sinh lồng giặt và lồng chứa nước. Máy sẽ áp dụng việc diệt khuẩn ở nhiệt độ cao 90°C để vệ sinh lồng giặt. Khi chọn chế độ này, không được bỏ quần áo hay bất kỳ vật dụng nào để giặt. Ở chế độ Vệ sinh lồng giặt này, bạn có thể cho thêm một lượng thích hợp chất tẩy clor, hiệu quả vệ sinh lồng giặt sẽ tốt hơn. Bạn có thể sử dụng chế độ này thường xuyên tùy theo nhu cầu.
CHỈ SẤY	Chương trình này để sấy khô quần áo trong thời gian được thiết lập tự động dựa trên khối lượng quần áo.
ĐỒ LEN	Chương trình này thích hợp với đồ len - giặt bằng máy hay giặt bằng tay, hoặc quần áo nhiều len. Máy sẽ giặt nhẹ nhàng để tránh làm co quần áo và tăng thời gian tạm nghỉ trong chương trình.



APPAREL CARE

Chu kỳ giặt đồ len của máy giặt này đã được chuẩn y bởi công ty Woolmark - về việc giặt cho sản phẩm len có thể giặt bằng máy, với điều kiện là đồ len này được giặt theo hướng dẫn của nhãn trên đồ len và hướng dẫn của nhà sản xuất máy giặt. Số chứng nhận: M1661.

CÁCH SỬ DỤNG

■ Chức năng bổ sung tùy chọn

Chương trình giặt	Nhiệt độ mặc định (°C)	Tốc độ vắt mặc định (rpm)	Chức năng tùy chọn
1400			
ĐỒ COTTON	40	1000	☹️ 💧 🌀 » 📺 📱 🌀 ☀️
GREATWAVES	20	1000	☹️ 💧 🌀 » 📺 📱 ☀️
ĐỒ HỖN HỢP	40	1000	☹️ 💧 🌀 » 📺 📱 🌀 ☀️
GIẶT TIẾT KIỆM	30	800	☹️ 💧 🌀 📺
CHỈ VẮT	-	1000	☹️
VỆ SINH LỒNG GIẶT	90	--	☹️
CHƯƠNG TRÌNH ĐÃ NHỚ	40	1000	☹️ 💧 🌀 » 📺 📱 🌀 ☀️
GIẶT NHANH 12 PHÚT	cold	800	☹️ 💧 🌀 ☀️
SẤY THEO THỜI GIAN	-	1200	☹️ ☀️
CHỈ SẤY	-	1200	☹️ ☀️
ĐỒ LEN	40	600	☹️ 💧 🌀 📺
CHỐNG DỊ ỨNG	60	800	☹️ 💧 🌀 📺 🌀 ☀️

📌 Lưu ý!

- Bảng này cho thấy mỗi chương trình đều có các chức năng tùy chọn tương ứng để chọn.

CÁCH SỬ DỤNG



■ Các chức năng khác



CHOTHÊM ĐỒ GIẶT

Đồ giặt có thể được cho thêm vào máy sau khi bắt đầu quá trình giặt.

Hãy làm theo các bước như sau:

1. Nhấn nút  trong 3 giây.
2. Chờ cho đến khi lồng giặt ngừng quay.
3. Chờ khóa cửa chuyển sang trạng thái mở.
4. Cho thêm đồ giặt vào lồng giặt.
5. Đóng cửa máy giặt và nhấn .



Cho thêm đồ giặt



Nhấn nút này trong 3 giây

Nhấn nút này để bắt đầu giặt tiếp



Cẩn thận!

- Không được sử dụng chức năng cho thêm đồ giặt khi mực nước đang cao quá mép dưới của lồng giặt hay khi nhiệt độ nước đang cao.



CHƯƠNG TRÌNH ĐÃ NHỚ

Để ghi nhớ chương trình hay sử dụng.

Hãy làm theo các bước như sau:

1. Chọn chương trình muốn giặt.
2. Thiết lập thời gian giặt, số lần xả, và thời gian vắt.
3. Thiết lập các tùy chọn.
4. Nhấn đồng thời 2 nút **NHIỆT ĐỘ NƯỚC** và **TỐC ĐỘ VẮT** trong 3 giây.



KHÓA ĐỐI VỚI TRẺ EM

Để làm mất tác dụng của các nút điều khiển, ngăn ngừa trẻ em vận hành máy.



Nhấn nút mở nguồn

Nhấn nút Bắt đầu/Tạm dừng

Nhấn đồng thời nút Nước giặt/Xả tự động và nút Hơi nước trong 3 giây đến khi nghe tiếng “bíp”.



Cẩn thận!

Khi Khóa trẻ em được kích hoạt, màn hình sẽ lần lượt hiển thị kí hiệu CL và thời gian giặt còn lại. Nhấn vào bất kỳ nút nào khác sẽ làm cho đèn báo Khóa trẻ em nhấp nháy.

Khi chương trình kết thúc, kí hiệu CL và END sẽ luân phiên hiển thị trên màn hình.

Khóa Trẻ em sẽ vô hiệu hóa tất cả các nút chức năng ngoại trừ nút Bật / Tắt và nút Khóa trẻ em!

Chỉ khi nhấn đồng thời 2 nút **NƯỚC GIẶT/XẢ TỰ ĐỘNG** và **HƠI NƯỚC** thì mới có thể tắt kích hoạt chức năng Khóa trẻ em!

Hãy tắt chức năng Khóa trẻ em trước khi chọn một chương trình mới!

CÁCH SỬ DỤNG



HẸN GIỜ HOÀN TẤT

Chọn chức năng này khi bạn muốn trì hoãn việc giặt và muốn hẹn giờ để hoàn tất. Hãy làm theo các bước sau:

1. Chọn chương trình muốn giặt.
2. Nhấn nút Hẹn giờ hoàn tất để chọn thời gian muốn hoàn tất (máy cho phép chọn từ 1 đến 24 giờ).
3. Nhấn nút  để bắt đầu hẹn.



Nhấn nút mở nguồn

Chọn chương trình

Hẹn giờ

Bắt đầu hẹn

Để hủy chức năng Hẹn giờ hoàn tất:

Hãy nhấn nút Hẹn giờ hoàn tất đến khi màn hình hiển thị 0H. Bạn cần phải nhấn trước khi bắt đầu chương trình. Nếu đã bắt đầu chương trình, hãy nhấn nút  để cài đặt lại.



Cẩn thận!

- Nếu mất điện nguồn khi máy giặt đang hoạt động, bộ nhớ đặc biệt bên trong máy sẽ lưu chương trình đã chọn. Khi có điện trở lại, máy sẽ tự động chạy tiếp chương trình đang chạy khi mất điện.



HƠI NƯỚC

Với chức năng này, hơi nước có thể xâm nhập vào sợi vải, giúp loại bỏ vi khuẩn và mầm bệnh một cách hiệu quả, tránh mùi khó chịu và bảo vệ sức khỏe của người dùng.

Bạn có thể chọn thêm chức năng Hơi nước này khi đang chọn chương trình giặt Đổ cotton, Đổ tổng hợp và Chống dẹt ứng.



CHỨC NĂNG KHÁC

Nhấn nút CHỨC NĂNG KHÁC để chọn chức năng GIẶT SƠ và XẢ THÊM.



GIẶT SƠ

Chức năng này là để giặt thêm trước chương trình giặt chính, thích hợp cho đồ giặt bẩn ở mặt ngoài.

Lưu ý: Khi đó, bạn cần cho thêm nước giặt vào ngăn .



XẢ THÊM

Quần áo sẽ được xả thêm khi chọn chức năng này.

CÁCH SỬ DỤNG



SẤY

Nhấn nút SẤY liên tiếp để chọn mức độ sấy khô như sau:

1. Sấy khô bình thường
2. Sấy khô mạnh
3. Sấy khô theo thời gian

Sấy khô theo thời gian: Để sấy khô đồ giặt của bạn và hoàn thành trong thời gian được chọn. (30/60/90/120/180 phút).



Lưu ý!

- Gợi ý sấy khô
 - Bạn hãy vắt thật kỹ đồ giặt trước khi sấy.
 - Để đảm bảo sấy đạt hiệu quả, vui lòng phân loại đồ giặt của bạn theo loại vải và nhiệt độ sấy.
- Kiểm tra cẩn thận nhãn trên quần áo và làm theo hướng dẫn.



Có thể sấy khô bằng máy.



Sấy khô bằng máy với nhiệt độ thấp



Sấy khô bằng máy với nhiệt độ trung bình



Không được sấy khô bằng máy

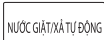

- Đồ giặt không thích hợp để sấy khô
 - Không được sấy khô các đồ đặc biệt mỏng manh như rèm tổng hợp, len và lụa, quần áo có chèn kim loại, vớ nylon, đồ giặt công kênh như vải bạt, khăn trải giường, chăn mền, túi ngủ và chăn lông vũ.
 - Đồ giặt được đệm bằng cao su xốp hay các vật liệu tương tự như cao su xốp không được sấy khô bằng máy.
 - Không được sấy khô các loại vải có chứa dư lượng của kem dưỡng da hay keo xịt tóc, dung môi làm sạch móng tay hay các dung dịch tương tự để tránh tạo thành hơi độc hại.
- Khi sấy một lượng nhỏ đồ giặt khoảng 1kg, không thích hợp sử dụng các loại đồ giặt không dễ khô, chẳng hạn như: áo len, quần len, quần áo đệm nhỏ...





NƯỚC GIẶT/XẢ TỰ ĐỘNG

[NƯỚC GIẶT/ XẢ TỰ ĐỘNG] là chức năng tự động phân phối nước giặt và nước xả vải vào lồng giặt.

Cài đặt mặc định là Tự động. Bạn có thể nhấn nút [NƯỚC GIẶT/ XẢ TỰ ĐỘNG] để tắt chức năng tự động phân phối nước giặt và nước xả vải.

Khi biểu tượng  hay  đang sáng trong bảng hiển thị, có nghĩa là chức năng tự động phân phối nước giặt và nước xả vải đang được bật.

Khi không có biểu tượng nào sáng có nghĩa là chức năng tự động phân phối nước giặt và nước xả vải đang tắt.

Khi biểu tượng  hay  nhấp nháy có nghĩa là thiếu nước giặt hay nước xả vải, hãy thêm nước giặt hay nước xả vải vào.



GIẶT NHANH

Chức năng này sẽ giảm thời gian giặt.

CÁCH SỬ DỤNG



TỐC ĐỘ VẮT

Nhấn nút **TỐC ĐỘ VẮT** để chọn các tốc độ vắt khác nhau.
Tốc độ: 0-600-800-1000-1200-1400.



NHIỆT ĐỘ NƯỚC

Nhấn nút này để chọn các nhiệt độ khác nhau.
Khi đèn báo hiển thị "--", nhiệt độ nước là bình thường.



TẮT ÂM THANH BÁO

Hãy nhấn đồng thời nút Hẹn giờ hoàn tất và nút Giặt nhanh trong 3 giây, máy sẽ tắt âm thanh báo. Để mở lại âm thanh này, hãy nhấn lại hai nút Hẹn giờ hoàn tất và Giặt nhanh trong 3 giây. Cài đặt này sẽ được lưu lại đến khi bạn thay đổi.



CÔNG NGHỆ UFB

- UFB là viết tắt của cụm từ Ultra Fine Bubble - có nghĩa là Bọt khí có kích thước nano cực nhỏ và nhỏ hơn khe hở của sợi vải.
- Nhờ công nghệ UFB, chất giặt tẩy có thể dễ dàng thấm sâu vào từng sợi vải và làm sạch mọi vết bẩn.
- Công nghệ UFB được áp dụng cho tất cả các chương trình giặt của kiểu máy này.



WiFi

Bật chức năng WiFi

1. Nhấn và giữ nút SẤY trong 3 giây để bật chức năng WiFi, hoặc để cấu hình mạng hay đặt lại mạng.

Tắt chức năng WiFi

1. Nhấn và giữ nút **NHIỆT ĐỘ NƯỚC** trong 3 giây để tắt chức năng WiFi.
2. Hoặc rút phích cắm nguồn của máy giặt sấy.



ĐIỀU KHIỂN TỪ XA

Đây là công tắc cho chức năng điều khiển từ xa, khi bạn muốn sử dụng điện thoại của mình để điều khiển máy giặt từ xa, bạn cần nhấn và giữ nút **CHỨC NĂNG KHÁC** trong 3 giây. Để máy giặt hoạt động an toàn, khi điều khiển từ xa qua điện thoại phải đáp ứng các điều kiện sau:

1. Máy giặt và điện thoại phải kết nối với internet;
2. Cửa lồng giặt phải được đóng lại.

Lưu ý:

- Nếu cửa mở bất cứ lúc nào, chức năng điều khiển từ xa sẽ bị lỗi.
- Chức năng điều khiển từ xa sẽ tự động tắt sau khi hoàn tất mỗi chu trình giặt, nếu bạn muốn sử dụng lại chức năng điều khiển từ xa, bạn cần bật lại chức năng này trên máy giặt.

CÁCH SỬ DỤNG

■ Hướng dẫn kết nối Máy giặt với phần mềm ứng dụng TSmartLife

Trước khi bắt đầu, hãy đảm bảo các điều kiện sau:

1. Điện thoại của bạn đã kết nối với mạng WiFi trong nhà, và bạn biết mật khẩu của mạng đó.
2. Bạn đang ở bên cạnh máy giặt.
3. Tần số của bộ phát mạng WiFi là 2,4 GHz.

Hãy làm theo các bước sau đây để vào chế độ điều khiển từ xa.

Tải phần mềm TSmartLife

Hãy tìm với từ khóa "TSmartLife" trên kho ứng dụng CH Play (với thiết bị Android) hay App store (với thiết bị IOS) để tải ứng dụng này về.

Bạn cũng có thể tải ứng dụng này bằng cách quét mã QR bên dưới.



Đăng ký và đăng nhập

Khởi động ứng dụng TSmartLife và tạo tài khoản mới để bắt đầu (bạn cũng có thể đăng ký qua tài khoản của bên thứ ba).

Nếu bạn đã có tài khoản từ trước, bạn chỉ cần chọn đăng nhập.



Kết nối thiết bị của bạn với ứng dụng TSmartLife

1. Hãy chắc là điện thoại của bạn đã được kết nối vào mạng WiFi. Nếu chưa, hãy vào phần cài đặt của điện thoại để kết nối mạng WiFi cho điện thoại.
Bạn cũng cần phải bật Bluetooth cho điện thoại. Nếu chưa, hãy vào phần cài đặt của điện thoại để bật Bluetooth cho điện thoại.
2. Cấp điện nguồn cho thiết bị.
3. Mở ứng dụng TSmartLife trên điện thoại của bạn.

CÁCH SỬ DỤNG

4. Nếu trên ứng dụng hiển thị thông báo "Thiết bị lân cận đã tìm thấy", hãy nhấn để chọn thiết bị.



5. Nếu không có thông báo như trên xuất hiện, hãy nhấn chọn nút "+" trên màn hình rồi chọn thiết bị của bạn từ danh sách các thiết bị lân cận. Nếu thiết bị của bạn không có trong danh sách, hãy thêm thủ công thiết bị của bạn bằng cách chọn loại thiết bị rồi chọn đúng kiểu máy của thiết bị mà bạn đang cần kết nối.

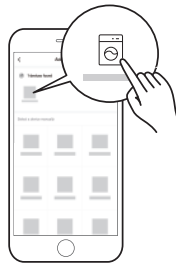

6. Kết nối thiết bị của bạn vào mạng WiFi theo như hướng dẫn trên màn hình ứng dụng. Nếu việc kết nối không thành công, hãy theo hướng dẫn xuất hiện trên màn hình của ứng dụng để thao tác tiếp.



CÁCH SỬ DỤNG

Đèn báo tình trạng WiFi

	Chớp chậm	Đang chờ kết nối
	Chớp nhanh	Đang kết nối
	Sáng liên tục	Đã kết nối vào mạng WiFi của nhà bạn

Lưu ý

- Cần đảm bảo rằng thiết bị của bạn đã được bật nguồn.
- Cần giữ điện thoại di động ở gần thiết bị của bạn trong khi đang kết nối mạng với thiết bị của mình.
- Cần kết nối điện thoại di động của bạn với mạng WiFi ở nhà và chắc rằng bạn biết mật khẩu của WiFi đó.
- Cần kiểm tra xem modem WiFi của bạn có hỗ trợ băng tần Wi-Fi 2,4 GHz hay không và bật nó lên. Nếu bạn không chắc rằng model WiFi hỗ trợ 2,4 GHz hay không, vui lòng liên hệ với nhà sản xuất modem WiFi.
- Thiết bị không thể kết nối với mạng WiFi có yêu cầu xác thực và mạng WiFi này thường xuất hiện ở khu vực công cộng, chẳng hạn như khách sạn, nhà hàng,.... Vui lòng kết nối với WiFi khác (mạng không yêu cầu xác thực).
- Bạn nên sử dụng tên WiFi chỉ chứa các chữ cái và số. Nếu tên WiFi của bạn có chứa ký tự đặc biệt, vui lòng sửa lại trong modem WiFi.
- Hãy tắt chức năng WLAN + (trên thiết bị Android) hay WLAN Assistant (trên thiết bị iOS) của điện thoại di động khi kết nối mạng cho các thiết bị của bạn.
- Trong trường hợp thiết bị của bạn đã kết nối với WiFi trước đó nhưng thiết bị cần kết nối lại, vui lòng nhấp vào "+" trên màn hình chính của ứng dụng và thêm lại thiết bị của bạn theo danh mục và kiểu máy của thiết bị theo hướng dẫn trên màn hình Ứng dụng.

Thông tin WiFi:

Tần số hoạt động: 2,4G

Phạm vi nhiệt độ: -20°C ~ 85°C

Công suất phát RF tối đa: E.I.R.P 18dBm BT: 8dBm

VỆ SINH MÁY

■ Vệ sinh máy và nội dung phải lưu ý

⚠ **Cẩn thận!**

- Trước khi làm vệ sinh máy, phải rút phích dây nguồn ra khỏi ổ cắm điện và khóa nguồn nước cấp cho máy.

Vệ sinh bên ngoài máy giặt

Việc vệ sinh đúng cho máy giặt sẽ kéo dài tuổi thọ của máy. Khi cần, có thể lau bề mặt máy bằng chất tẩy rửa trung tính loãng - loại không ăn mòn. Nếu có nước trên mặt máy, hãy dùng vải mềm để lau sạch ngay. Không được dùng miếng xốp thô, nhám, vật sắc nhọn để vệ sinh vỏ máy.

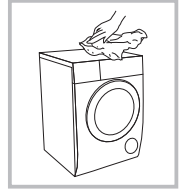

📌 **Lưu ý!**

- Không được dùng acid formic, dung môi pha loãng của acid này hay chất tương tự - như cồn, nước pha hoặc hóa chất,...

Vệ sinh lồng giặt

Chất rỉ sét gây ra bởi vật bằng kim loại trong lồng giặt phải được làm sạch ngay bằng chất tẩy không clor.

Tuyệt đối không được sử dụng miếng chà bằng kim loại để vệ sinh lồng giặt.

📌 **Lưu ý!**

- Không được cho đồ giặt vào máy giặt khi đang vệ sinh lồng giặt.

Vệ sinh vòng đệm cao su và mặt kính ở cửa máy giặt

Hãy lau sạch mặt kính ở cửa máy và vòng đệm bằng cao su sau mỗi lần giặt để làm sạch xơ vải hay vết bẩn dính lại. Nếu xơ vải đọng lại nhiều, máy có thể bị rò rỉ nước.

Phải lấy đồng xu, nút hay bất kỳ vật gì nằm lại trong vòng đệm sau mỗi lần giặt.

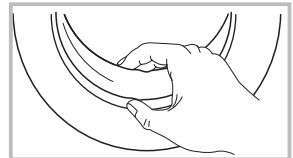

VỆ SINH MÁY

Vệ sinh bộ lọc ở ngõ vào cấp nước

Lưu ý!

- Phải vệ sinh bộ lọc ở ngõ vào cấp nước nếu thấy nước cấp vào máy bị yếu.

• Vệ sinh bộ lọc ở ngõ vào cấp nước của máy:

1. Khóa nước cấp vào máy.
2. Tháo đầu ống khỏi vòi.
3. Dùng bàn chải để vệ sinh bộ lọc.
4. Lắp ống cấp nước trở lại vòi.

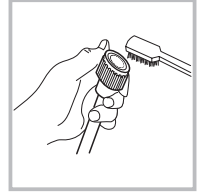
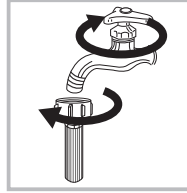

• Vệ sinh bộ lọc bên trong máy:

1. Xoay nút vặn theo chiều ngược chiều kim đồng hồ để tháo ống cấp nước ra khỏi ngõ vào ở mặt sau máy.
2. Dùng kìm mỏ dài để lấy bộ lọc ra.
3. Dùng bàn chải để làm sạch bộ lọc này.
4. Lắp lại bộ lọc vào máy.
Bắt lại ống cấp nước vào máy.

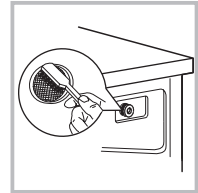
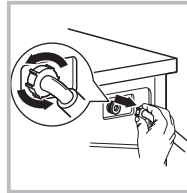

Vệ sinh ngăn đựng nước giặt hay nước xả vải

1. Nhấn xuống ở vị trí mũi tên trên nắp hộc đựng trong ngăn phân phối nước giặt và nước xả.
2. Nâng nhẹ hộc đựng lên và lấy ra khỏi máy, rồi rửa sạch tất cả các rãnh bằng nước.
3. Lắp hộc đựng và khớp với các rãnh, rồi đẩy hộc đựng vào đúng vị trí.

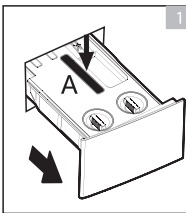

Nhấn vào vị trí A để lấy hộc ra.

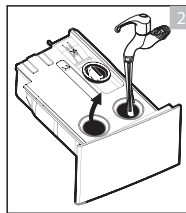

Làm vệ sinh các ngăn đựng bằng nước.

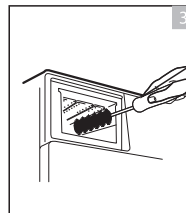

Dùng bàn chải để làm sạch nước giặt hay nước xả vải ở tất cả các khe bên trong ngăn.

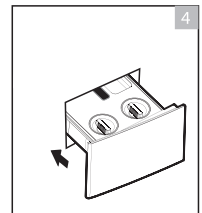

Lắp hộc trở lại máy.

Lưu ý!

- Không được dùng cồn, nước rửa hay hóa chất để vệ sinh máy.

VỆ SINH MÁY

Vệ sinh bộ lọc của bơm xả nước

⚠ Cảnh báo!

- Phải cẩn thận với nước nóng!
- Hãy để cho nước giặt nguội xuống.
- Phải rút phích cắm điện của máy để tránh bị điện giật khi vệ sinh bộ lọc.
- Bộ lọc của bơm xả có thể giữ lại sợi vải và vật dụng nhỏ trong quá trình giặt.
- Hãy thường xuyên vệ sinh bộ lọc này để máy giặt luôn hoạt động bình thường.

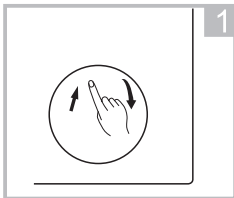

1
Mở nắp che ở gần chân máy.

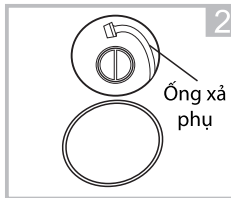

2
Gỡ ống xả phụ ra khỏi móc giữ, rồi gỡ nắp ra khỏi ống xả.

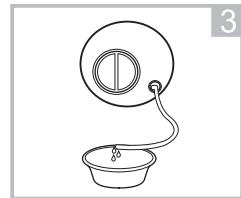

3
Sau khi đã xả hết nước ra ngoài, hãy đóng nắp rồi cài lại ống xả phụ vào móc giữ.

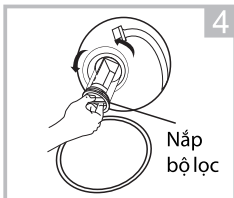

4
Mở bộ lọc bằng cách xoay ngược chiều kim đồng hồ.

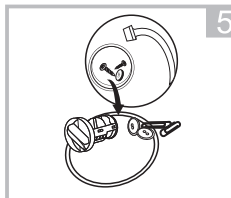

5
Lấy xơ vải và vật lạ ra khỏi bộ lọc.

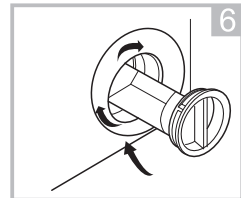

6
Lắp bộ lọc về vị trí cũ rồi đóng nắp che lại.

⚠ Cảnh thận!

- Phải chắc chắn là nắp mở bộ lọc bơm xả và ống xả phụ đã được lắp lại đúng, nắp ống xả phụ đã được lắp đúng vào đầu ống xả này. Nếu không, nước có thể rò rỉ và chảy ra ngoài.
- Khi máy đang hoạt động và tùy vào chương trình đã chọn, có thể có nước nóng trong bơm xả. Tuyệt đối không được tháo nắp mở bộ lọc bơm xả trong suốt thời gian máy đang giặt. Phải chờ đến khi máy đã giặt xong và lấy hết đồ giặt ra ngoài trước khi mở nắp bộ lọc. Khi lắp trở lại bộ lọc của bơm xả, phải chắc chắn là đã siết chặt lại.

VỆ SINH MÁY

■ Trở ngại và cách xử lý

Khi bắt đầu vận hành mà máy không hoạt động hoặc máy dừng khi đang hoạt động, hãy thử xử lý như sau - trước khi liên hệ với trung tâm bảo hành.

Hiện tượng	Lý do có thể	Cách xử lý
Máy không thể khởi động	Chưa đóng chặt cửa.	Đóng chặt cửa rồi khởi động lại máy. Kiểm xem quần áo có bị kẹt ở cửa máy không.
Không thể mở cửa máy giặt	Máy đang hoạt động và để đảm bảo an toàn, cửa không thể mở được.	Tắt nguồn, rồi khởi động lại máy.
Rò rỉ nước	Ống cấp nước chưa được siết chặt vào máy, ống xả nước chưa được lắp đặt đúng chỗ.	Kiểm và siết lại ống cấp nước. Kiểm lại ống xả.
Bột giặt hay nước giặt đọng lại trong ngăn	Bột giặt bị vón cục hay nước giặt quá đậm đặc.	Vệ sinh bên trong ngăn đựng bột giặt hay nước giặt.
Hiện thị không sáng	Chưa cắm phích dây nguồn hoặc cắm phích dây nguồn vào ổ điện chưa sát.	Phải chắc chắn là đã cắm chặt phích dây nguồn vào ổ cắm điện. Hãy kiểm tra việc cắm phích dây nguồn đã đúng chưa.
Tiếng ồn bất thường		Kiểm xem 4 ốc - để cố định máy di chuyển, đã được tháo ra chưa. Kiểm xem máy có được đặt ổn định trên bề mặt chắc chắn không.

Ký hiệu lỗi trên màn hình	Lý do có thể	Cách xử lý
E30	Chưa đóng chặt cửa máy giặt.	Đóng chặt cửa rồi khởi động lại máy. Kiểm xem đồ giặt có bị kẹt ở cửa máy không.
E10	Nước cấp vào máy có vấn đề khi đang giặt.	Kiểm áp lực nước có quá thấp không. Siết lại ống cấp nước. Kiểm xem bộ lọc van cấp nước có bị nghẹt không.
E21	Thời gian xả nước quá lâu.	Kiểm xem ống xả có bị nghẹt không.
E12	Nước quá nhiều.	Hãy ngưng sử dụng máy, tắt nguồn, khóa van cấp nước, rồi liên hệ với trung tâm bảo hành.
EXX	Lý do khác.	Hãy thử khởi động lại máy. Nếu vẫn không được, hãy liên hệ với trung tâm bảo hành.

Lưu ý!

- Sau khi kiểm tra, hãy khởi động lại máy. Nếu vẫn gặp trở ngại hoặc màn hình hiển thị ký hiệu lỗi khác, hãy liên hệ với trung tâm bảo hành.

VỆ SINH MÁY

■ Thông số kỹ thuật

Nguồn điện cung cấp danh định 220-240V~, 50Hz

Dòng điện tối đa 10 A

Áp lực nước tiêu chuẩn 0,05 MPa ~ 1,00 MPa

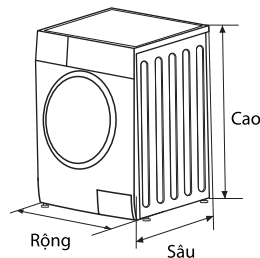

Kiểu máy	Khối lượng giặt	Khối lượng sấy	Kích thước rộng x cao x sâu (mm)	Khối lượng tịnh	Công suất giặt	Công suất sấy
TWD-BM115GF4V	10,5 kg	7 kg	595 x 850 x 585	66 kg	2000 W	1350 W
TWD-BM135GF4V	12,5 kg	8 kg	595 x 850 x 645	73 kg	2000 W	1350 W

ĐIỀU KHOẢN BẢO HÀNH

ĐĂNG KÝ BẢO HÀNH

Để hưởng đầy đủ quyền lợi bảo hành, khách hàng vui lòng thực hiện đăng ký bảo hành trong vòng 14 ngày sau khi mua máy theo một trong các hình thức dưới đây:

1. Từ máy tính:

Truy cập vào trang web

www.toshiba18001529.com.vn

2. Từ điện thoại:

Gọi điện thoại đến tổng đài miễn phí 18001529

(Thứ Hai – Thứ Sáu: 08:00-22:00/

Thứ Bảy: 08:00-17:00).

LIÊN LẠC YÊU CẦU BẢO HÀNH

1. Trung tâm chăm sóc khách hàng và tiếp nhận bảo hành

Tổng đài điện thoại miễn phí: **18001529**

2. Các trung tâm bảo hành ủy quyền

Vui lòng xem danh sách cập nhật trên trang web:

www.toshiba18001529.com.vn

ĐIỀU KHOẢN BẢO HÀNH CHI TIẾT

Điều khoản bảo hành chi tiết được công bố trên trang web chính thức của Toshiba Việt Nam, để có thông tin đầy đủ nhất quý khách vui lòng tham khảo trên trang web:

www.toshiba-lifestyle.com/vn

www.toshiba18001529.com.vn

ĐIỀU KHOẢN BẢO HÀNH

ĐIỀU KHOẢN BẢO HÀNH RÚT GỌN

1. Điều kiện được bảo hành miễn phí

- Sản phẩm được bảo hành 24 tháng tính từ ngày mua nhưng không quá 30 tháng tính từ ngày xuất kho. Việc thực hiện đăng ký bảo hành đúng qui định sẽ đảm bảo đầy đủ quyền lợi 24 tháng bảo hành cho Sản Phẩm.
- Sản phẩm sẽ được sửa chữa hoặc thay thế phụ tùng, linh kiện miễn phí nếu đáp ứng đầy đủ các điều kiện sau:
 - Sản phẩm còn trong thời hạn bảo hành.
 - Sản phẩm được sử dụng đúng mục đích, công năng và theo cách thức phù hợp với hướng dẫn của nhà sản xuất.
 - Những hư hỏng, lỗi của sản phẩm được kết luận là do lỗi hư hỏng linh kiện hoặc do lỗi kỹ thuật từ nhà sản xuất.
 - Số máy trên sản phẩm phải còn nguyên vẹn, không bị rách, cạo sửa hoặc mất đi.

2. Các trường hợp không được bảo hành miễn phí

- Sản phẩm không còn trong Thời Hạn Bảo Hành.
- Sản phẩm không được sử dụng đúng mục đích, công năng và theo cách thức phù hợp với hướng dẫn của nhà sản xuất.
- Vệ sinh bảo dưỡng định kỳ sản phẩm không được bảo hành miễn phí.
- Vỏ máy và các phụ kiện kèm theo bên ngoài của sản phẩm không nằm trong danh mục được bảo hành miễn phí.
- Sản phẩm hư hỏng do sự tác động của các yếu tố bên ngoài như: thiên tai, lũ lụt, sấm sét, hỏa hoạn, tai nạn, sử dụng sai hướng dẫn, nguồn điện không thích hợp, nút bể hay va chạm do vận chuyển, bảo quản sản phẩm không tốt, lắp đặt sai kỹ thuật, ...
- Sản phẩm có dấu hiệu sửa chữa trước ở những nơi không nằm trong hệ thống bảo hành do Toshiba Việt Nam ủy quyền.

GHI CHÉP DÀNH CHO NGƯỜI SỬ DỤNG:

Trước khi tiến hành lắp đặt, quý khách vui lòng xem kiểu máy và số máy trên thân máy và điền vào ô trống bên cạnh. Hãy tham khảo thông tin này khi quý khách cần liên hệ với Trạm bảo hành.

Kiểu máy: _____

Số máy: _____

Sản xuất tại: WUXI LITTLE SWAN ELECTRIC CO., LTD.

Địa chỉ: No. 18 South Changjiang Road, New District, Wuxi, Jiangsu, China