

# HƯỚNG DẪN SỬ DỤNG

## MÁY LỌC NƯỚC RO CÓ CHỨC NĂNG LÀM NÓNG TWP-H2396SVN(W)

Vui lòng đọc kỹ hướng dẫn sử dụng trước khi vận hành máy lọc nước.  
Hãy cất giữ hướng dẫn sử dụng này để tham khảo về sau.

**TOSHIBA**



# MỤC LỤC

<b>1. Hướng dẫn an toàn</b> .....	01
<b>1-1. Hướng dẫn an toàn</b> .....	01
<b>1-2. Danh sách đóng gói</b> .....	05
<b>2. Máy lọc nước uống trực tiếp của bạn</b> .....	06
<b>2-1. Các bộ phận của máy lọc nước</b> .....	06
<b>2-2. Thông số kỹ thuật</b> .....	08
<b>2-3. Đặc điểm của sản phẩm</b> .....	09
<b>2-4. Chức năng của sản phẩm</b> .....	09
<b>2-5. Nguyên lý hoạt động</b> .....	09
<b>3. Hướng dẫn sử dụng và bảo dưỡng</b> .....	10
<b>3-1. Hướng dẫn tháo bao gói và lắp đặt</b> .....	10
<b>3-2. Lắp đặt máy</b> .....	12
<b>3-3. Hướng dẫn vệ sinh</b> .....	12
<b>3-4. Cách lấy nước uống</b> .....	12
<b>3-5. Ngõ xả nước dự phòng</b> .....	13
<b>3-6. Chức năng kết nối mạng internet không dây</b> .....	13
<b>3-7. Thời gian thay bộ lọc định kỳ</b> .....	14
<b>3-8. Bảo dưỡng</b> .....	15
<b>3-9. Xử lý sự cố</b> .....	16
<b>4. Điều khoản bảo hành</b> .....	17

Vật liệu đóng gói của máy này có thể được tái chế; nên phân loại riêng nhựa, giấy và bìa cứng và chuyển đến công ty tái chế. Theo hướng dẫn, chất thải từ các thiết bị điện và điện tử nên được thu gom riêng. Nếu cần thải bỏ thiết bị này trong tương lai, **KHÔNG ĐƯỢC** loại bỏ chúng với rác thải thông thường.





# 1. Hướng dẫn an toàn

## 1-1. Hướng dẫn an toàn

Nên đọc kỹ và làm theo tất cả các chỉ dẫn an toàn.







- Các chỉ dẫn này là biện pháp phòng ngừa để tránh rủi ro gây thương tích nghiêm trọng hoặc tử vong cho người dùng và mọi thiệt hại về tài sản.

KÝ HIỆU	
 <b>CẢNH BÁO</b>	CẢNH BÁO thể hiện khả năng cao gây thương tích nghiêm trọng (*1) hoặc tử vong cho người dùng.
 <b>THẬN TRỌNG</b>	THẬN TRỌNG thể hiện khả năng cao gây thương tích (*2) hoặc thiệt hại về tài sản (*3).







(\*1) Thương tích nghiêm trọng – thương tích phải nhập viện, điều trị kéo dài, hoặc mất thị lực, bỏng lạnh và bỏng nhiệt trên da, điện giật, gãy xương hoặc ngộ độc.

(\*2) Thương tích – thương tích, bỏng da hoặc điện giật nhưng không cần phải nhập viện hoặc điều trị kéo dài.

(\*3) Thiệt hại về tài sản – thiệt hại liên quan đến nhà cửa, đồ đạc, vật nuôi hoặc thú cưng trong thời gian dài.



















BIỂU TƯỢNG	
 <b>NGHIÊM CẤM!</b>	 <b>NGHIÊM CẤM! Thể hiện các hành động bị nghiêm cấm.</b> Hướng dẫn chi tiết sẽ được nêu ở bên trong hình tròn hoặc xung quanh biểu tượng, mô tả bằng hình ảnh hoặc bằng chữ.
 <b>QUAN TRỌNG</b>	 <b>QUAN TRỌNG Thể hiện các hành động bắt buộc.</b> Hướng dẫn chi tiết sẽ được nêu ở bên trong hình tròn hoặc xung quanh biểu tượng, mô tả bằng hình ảnh hoặc bằng chữ.
 <b>THẬN TRỌNG</b>	 <b>THẬN TRỌNG Khuyến nghị áp dụng các biện pháp phòng ngừa.</b> Hướng dẫn chi tiết sẽ được nêu ở bên trong hình tam giác hoặc xung quanh biểu tượng, mô tả bằng hình ảnh hoặc bằng chữ.







### \*Bộ phát ánh sáng cực tím UV-C

 Hướng dẫn	Thiết bị này có bộ phát ánh sáng cực tím UV-C.
 Nghiêm cấm	Việc sử dụng thiết bị không đúng mục đích hoặc vỏ ngoài bị hỏng có thể khiến bức xạ UV-C nguy hiểm thoát ra ngoài. Ngay cả với liều lượng thấp, bức xạ UV-C vẫn có thể gây hại cho mắt và da.
 Hướng dẫn	Người dùng không được phép thay đèn UV-C. Chỉ nhà sản xuất có quyền sửa chữa đèn UV-LED.
 Hướng dẫn	Thiết bị phải được cấp điện qua cầu dao chống rò điện (RCD) có dòng dư tác động định mức không vượt quá 30 mA.
 Hướng dẫn	Bề mặt bộ phận gia nhiệt có thể chịu nhiệt dư sau khi sử dụng.
 Hướng dẫn	Không vận hành đèn UV-C nếu được tháo ra khỏi vỏ thiết bị.
 Hướng dẫn	Quy trình loại bỏ đèn UV-LED phải được thực hiện theo luật pháp và quy định địa phương.













## \*Khi sử dụng







### CẢNH BÁO

 Hướng dẫn	Trước khi sử dụng, máy lọc nước phải được lắp ráp và lắp đặt theo hướng dẫn này. Nếu không, máy lọc nước có thể bị hỏng và gây nguy hiểm cho người dùng.	
 Không đặt gần các vật liệu dễ cháy	Không được sử dụng máy lọc nước gần các vật liệu có tính bay hơi cao, dễ bắt lửa hoặc phát nổ. Có thể gây cháy nổ hoặc hỏa hoạn.	
 Nghiêm cấm	Không được sử dụng dây điện nối dài cho máy lọc nước. Vì có thể gây ra tai nạn điện giật hoặc cháy nổ do phát nhiệt.	
 Điện giật	Không được sử dụng dây nguồn, phích cắm bị hư hỏng hoặc ổ cắm bị lỏng. Vì có thể gây ra tai nạn điện giật, hỏng hóc, cháy nổ hoặc thương tích.	
 Hướng dẫn	Đặt máy lọc nước trên bề mặt bằng phẳng. Nếu không máy lọc nước có thể bị nghiêng, đổ hoặc gây ra tiếng ồn.	
 Nghiêm cấm	Không được nhúng dây, phích cắm hoặc bất kỳ bộ phận nào của máy lọc nước vào nước hoặc chất lỏng khác. Nếu không, có thể gây ra tai nạn điện giật hoặc cháy nổ.	
 Tránh xa tầm tay trẻ em	Không được lọc nước nóng nếu không có sự giám sát trực tiếp và thích hợp của người lớn. Rút phích cắm của thiết bị để tránh trẻ em sử dụng mà không có sự giám sát của người lớn. Vì có thể gây ra hiện tượng điện giật, hỏng hóc hoặc sự cố.	
 Tránh xa tầm tay trẻ em	Thiết bị này không dành cho những người (bao gồm cả trẻ em), người bị suy giảm năng lực thể chất, cảm giác hoặc thần kinh, người thiếu kinh nghiệm và kiến thức không được vận hành máy lọc nước, trừ khi có hướng dẫn đầy đủ của người có thể đảm bảo sử dụng máy lọc nước an toàn. Nếu không, tai nạn điện giật, hỏng hóc hoặc sự cố có thể xảy ra.	
 Tránh xa tầm tay trẻ em	Nên giám sát trẻ em để đảm bảo rằng chúng không nghịch máy lọc nước. Nếu không, tai nạn điện giật, hỏng hóc hoặc sự cố có thể xảy ra.	
 Không đặt gần các vật liệu dễ cháy	Không được để các chất dễ cháy nổ như bình aerosol chứa chất dễ cháy vào bên trong máy lọc nước cũng như đặt bất kỳ vật dễ cháy bên cạnh máy lọc nước. Có thể gây cháy nổ.	
 Nối đất đúng cách	Máy lọc nước phải được nối đất. Điện trở của dòng điện một chiều phải ở mức tối thiểu sau khi nối đất, điều này có thể làm giảm nguy cơ bị điện giật khi máy lọc nước gặp sự cố. Dây điện của máy lọc nước có dây nối đất và phích cắm nối đất. Đầu nối không chính xác dây điện nối đất sẽ gây ra tai nạn điện giật. Nếu thấy khó xác định mức độ chính xác của việc nối đất, vui lòng liên hệ thợ điện có chuyên môn hoặc nhân viên dịch vụ để hỗ trợ kiểm tra.	
 Không được tháo lắp hoặc sửa chữa mà không được phép	Không được làm hỏng dây điện. Không được làm hỏng, cắt, xử lý dây điện hoặc uốn cong, kéo, xoắn hoặc buộc dây điện. Ngoài ra, không được kéo mạnh dây điện, không đặt vật nặng lên dây hoặc kẹp chặt dây điện. Dây điện có thể bị hỏng và hỏa hoạn hoặc tai nạn điện giật có thể xảy ra nếu dây điện bị hỏng. Dây bị hỏng phải được nhà sản xuất, trung tâm bảo hành hoặc nhân viên có chuyên môn thay thế để phòng ngừa các mối nguy hiểm.	

	Sử dụng ổ cắm có điện áp định mức AC 220-240V, dòng điện định mức 10A trở lên và không sử dụng nhiều ổ cắm. Vì có thể gây ra hỏa hoạn hoặc tai nạn điện giật.	
 Phích cắm	Cắm chặt phích cắm vào ổ điện và để dây hướng xuống dưới. Nếu dây hướng lên trên hoặc không cắm chặt phích cắm, có thể gây ra hỏa hoạn do rò điện hoặc sinh nhiệt.	
 Lau sạch bụi	Lau sạch bụi bẩn bám trên phích cắm của dây điện. Bụi bẩn tích tụ có thể gây ra hỏa hoạn, tai nạn điện giật hoặc hiện tượng chập mạch.	
 Không được sửa đổi	Không được tháo rời, làm lại, sửa đổi hoặc sửa chữa máy lọc nước. Điều này có thể gây ra hỏa hoạn, tai nạn điện giật hoặc hỏng hóc và gây ra thương tích. Nếu cần sửa chữa, vui lòng liên hệ với nhà cung cấp máy lọc nước.	
 Không được đặt bất kỳ thứ gì lên máy lọc nước. Nếu có dung dịch tràn ra thì có thể gây ra hỏa hoạn hoặc tai nạn điện giật.		
 Cẩn thận khi vệ sinh	Nhúng vải mềm vào chất tẩy rửa pha loãng với nước để vệ sinh máy lọc nước. Không được sử dụng thuốc trừ sâu, chất pha loãng, benzene, clo hoặc mỹ phẩm có gốc axit. Vì có thể tạo ra vết nứt, tai nạn điện giật, hỏa hoạn hoặc khí độc hại.	





## THẬN TRỌNG

 Không được sử dụng nguồn nước cho máy không phải là nước máy. Máy lọc nước này chỉ sử dụng nguồn nước máy. Nếu không có thể ảnh hưởng đến sức khỏe hoặc xảy ra sự cố.		
 Nghiem cấm	Không được để máy bị đóng băng. Vì có thể gây ra rò rỉ hoặc sự cố khác. Bộ màng lọc thẩm thấu ngược có thể bị hỏng ở nhiệt độ dưới 0°C.	
 Nghiem cấm	Không được sử dụng máy ngoài trời. Đặt máy lọc nước ở nơi khô ráo, tránh ánh nắng trực tiếp. Điều này có thể gây hỏa hoạn hoặc sự cố. Ngoài ra, vỏ máy lọc nước có thể bị đổi màu, biến dạng hoặc mọc rêu, nấm mốc.	
 Nghiem cấm	Không được đặt máy lọc nước vào không gian kín hoặc vào trong tủ. Nếu không, máy lọc nước có thể bị hỏng và gây ra hỏa hoạn.	
 Không dùng lực để kéo	Khi rút phích cắm ra khỏi ổ cắm, không dùng lực để kéo dây điện. Hãy nắm vào phích cắm điện và rút dây nguồn. Nếu không, có thể gây ra tai nạn điện giật, hỏng hóc và gây ra thương tích.	
 Khoảng trống cách tường	Khoảng trống giữa mặt sau của máy lọc nước và tường cần rộng hơn 20 cm. Không chỉ khoảng cách phía sau mà cả hai cạnh bên của máy lọc nước cũng cần cách tường hơn 20 cm để không khí được lưu thông. Nếu không, máy lọc nước có thể bị hỏng và gây ra hỏa hoạn.	
 Không gian sử dụng	Chỉ sử dụng trong nhà. Máy này được thiết kế để sử dụng trong gia đình và các nơi tương tự.	
 Phạm vi sử dụng	Phạm vi nhiệt độ sử dụng của máy lọc nước là 4°C~38°C. Không được sử dụng máy lọc nước ngoài phạm vi nhiệt độ sử dụng. Nếu không, máy lọc nước có thể bị hỏng và gây ra hỏa hoạn.	
 Tránh xa lửa	Không đặt máy lọc nước gần lửa. Nếu không, máy lọc nước có thể bị hỏng và gây ra hỏa hoạn.	



 Nghiêm cấm	Không được đặt bất kỳ đồ vật gì lên máy lọc nước, cũng không được nghiêng, lắc và đẩy máy lọc nước. Vì có thể làm hỏng máy lọc nước và gây ra thương tích, rò rỉ, tai nạn điện giật, hỏa hoạn hoặc các hiện tượng khác.
 Không được xịt nước	Không được lắp đặt máy lọc nước ở nơi sử dụng vòi xịt nước. Vì có thể gây ra tai nạn điện giật hoặc cháy nổ do làm giảm khả năng cách điện.
 	Không được lắp đặt đường ống cấp nước và thoát nước bên cạnh bếp gas và các nguồn gây cháy khác. Tránh xa nguồn gây cháy trên 30 cm vì có thể gây ra hỏa hoạn hoặc hỏng hóc thiết bị.
 	Không được lắp lại bộ lọc ngoại trừ để thay bộ lọc hết hạn hoặc không sử dụng bộ lọc trong khoảng thời gian dài. Vì vi khuẩn có thể sản sinh hoặc gây ra hiện tượng rò nước.
 	Không được nối ống dẫn nước nóng của bộ đun nước vào đường nước vào. Bộ màng lọc thẩm thấu ngược có thể bị hỏng ở nhiệt độ trên 38°C.
 	Nước sau khi lấy ra nên được sử dụng càng sớm càng tốt. Nếu không, rất dễ sản sinh ra nhiều loại vi khuẩn khác nhau. Khi trữ nước lâu ngày. Vì không có nồng độ clo thừa trong nước, chỉ có thể bảo quản nước một cách an toàn từ 2 đến 3 ngày trong tủ lạnh.
 	Khi xảy ra hiện tượng rò rỉ, đóng van cấp nước và rút dây nguồn càng sớm càng tốt. Rò rỉ có thể gây ra hiện tượng hỏng hóc khác. Vui lòng liên hệ trung tâm dịch vụ kỹ thuật tại nơi bạn sinh sống.
 	Nên thay bộ lọc thường xuyên. Đèn báo cần thay bộ lọc sẽ nhấp nháy nếu cần thay bộ lọc. Vui lòng xem trang 14 để biết chu kỳ thay thế bộ lọc.
 	Nếu không sử dụng trong thời gian dài, khóa van cấp nước và xả hết nước ra khỏi máy lọc nước. Nếu không, có thể gây ra hiện tượng rò rỉ nước.

### \*Khi kiểm tra và bảo dưỡng









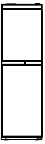

#### CẢNH BÁO

 Không được tháo lắp hoặc sửa chữa mà không được phép	Nếu dây nguồn bị hỏng, cần phải được thay thế bởi nhà sản xuất, trung tâm bảo hành hoặc những người có chuyên môn tương tự để tránh nguy hiểm. Vì có thể gây ra hỏa hoạn hoặc tai nạn điện giật.
 Nghiêm cấm	Không được vệ sinh bằng tia nước. Vì có thể làm giảm khả năng cách điện và gây ra tai nạn điện giật cũng như hỏa hoạn. 
 Rút phích cắm điện	Đảm bảo rút phích cắm điện của máy lọc nước ra khỏi ổ cắm trước khi vệ sinh hoặc kiểm tra máy lọc nước. Điều này có thể gây ra tai nạn điện giật.
 Hướng dẫn	Rút ngay dây điện ra khỏi nguồn điện và gọi dịch vụ bảo dưỡng khi: - máy lọc nước có mùi khét - nước từ vòi nước nóng không nóng - màu nước đã thay đổi - xảy ra hiện tượng bất thường. Điều này có thể gây đoản mạch, hỏa hoạn hoặc tai nạn điện giật.

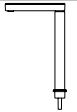
## ⚠ THẬN TRỌNG

 Kỹ thuật viên thành thạo	Chỉ kỹ thuật viên thành thạo mới được bảo dưỡng thiết bị. Nếu không, máy lọc nước có thể bị hỏng hoặc gây ra tai nạn điện giật.
 Nghiêm cấm	Không được che kín các khe thông gió bằng cách đặt máy vào bên trong vỏ hoặc trong không gian kín. Các khe thông gió của máy lọc nước phải thông thoáng và không bị chặn. Nếu không, máy lọc nước có thể bị hỏng hoặc gây ra hỏa hoạn.
 Sử dụng trong nhà	Không được sử dụng máy ở ngoài trời. Vì có thể gây ra hỏa hoạn hoặc sự cố. Ngoài ra, vỏ máy có thể bị đổi màu, biến dạng, mọc rêu và nhiễm bẩn.

## 1-2 Danh sách đóng gói

Thùng đóng gói	Máy lọc nước uống trực tiếp (1 máy)			Ống nhựa PE 1/4" (màu trắng) (3m) + Ống nhựa PE 1/4" (màu xanh) (2m)		Bộ lọc FPC-S1 (1 cái) Bộ lọc RO-S1 (1 cái) Bộ lọc C-S1 (1 cái)	
	Túi dụng cụ phụ kiện	Hướng dẫn sử dụng (1 cuốn)	Hướng dẫn sử dụng nhanh (1 tờ)	Hướng dẫn sử dụng ứng dụng (1 cuốn)	Cùm vòi nước (1 cái)		Bộ lọc
							
Bộ gá đỡ (1 cái)		Van cấp nước (1 cái)	Vít (1 cái)	Vòng đệm cao su (1 cái)	Bộ đầu nối nhanh (1 cái)		
							
Bộ lọc Tourmaline -T33 (1 cái) Bộ lọc Maifan -T33 (1 cái) Bộ lọc Alkaline -T33 (1 cái) Bộ lọc C -T33 (1 cái) Bộ lọc ORP-T33 (1 cái) Bộ lọc 3 trong 1-T33 (1 cái) Bộ lọc nano bạc -T33 (1 cái)							

## 2. Máy lọc nước uống trực tiếp của bạn

### 2-1 Các bộ phận của máy lọc nước

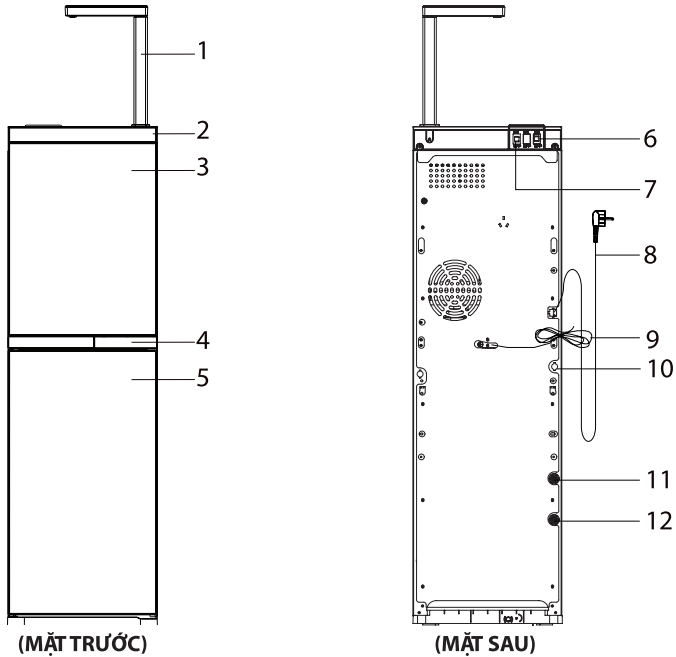

STT	BỘ PHẬN	STT	BỘ PHẬN
1	Cụm vòi nước	7	Công tắc đặt lại bộ lọc
2	Bảng điều khiển để lấy nước	8	Dây nguồn
3	Cửa trên	9	Dây điện nối đất
4	Bộ phận trang trí	10	Ngõ xả nước
5	Cửa dưới	11	Ngõ ra nước xả
6	Công tắc làm nóng nước	12	Ngõ vào nước máy





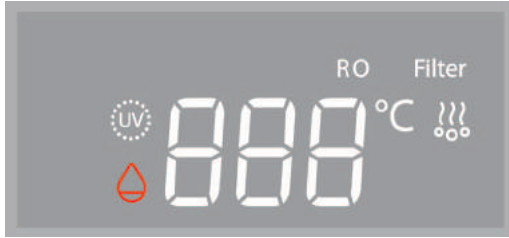

CHÚ Ý: Nên sử dụng sản phẩm ở nơi có nhiệt độ trong khoảng 4-38°C và độ ẩm tương đối nhỏ hơn 90%.



# Đèn báo các chức năng trên màn hình hiển thị



Trên bảng hiển thị, phần giải thích các biểu tượng liên quan được hiển thị như bên dưới:

1. “” là biểu tượng thể hiện tia UV. Khi máy lọc nước được bật điện nguồn, đèn UV sẽ sáng lên. Và đèn UV sẽ tắt đi khi điện nguồn tắt.
2. “” là biểu tượng thể hiện Thiếu hụt nước. Khi bình không đủ nước, biểu tượng này sẽ nhấp nháy. Khi bình chứa đủ nước, biểu tượng này sẽ không sáng.
3. “” là biểu tượng thể hiện tuổi thọ của bộ lọc RO, khi bộ lọc RO hết thời gian sử dụng, biểu tượng này sẽ nhấp nháy, khi bộ lọc chưa hết thời hạn sử dụng, biểu tượng này sẽ sáng liên tục.
4. “” là biểu tượng thể hiện tuổi thọ của bộ lọc khác không phải bộ lọc RO, khi các bộ lọc này hết thời gian sử dụng, biểu tượng này sẽ nhấp nháy, khi các bộ lọc này chưa hết thời hạn sử dụng, biểu tượng này sẽ sáng liên tục.
5. “” là biểu tượng thể hiện Làm nóng. Khi Công tắc làm nóng được bật, biểu tượng này sẽ sáng lên. Khi Công tắc làm nóng tắt hoặc quá trình làm nóng đã hoàn tất, biểu tượng này sẽ tắt đi.
6. “” là biểu tượng thể hiện đơn vị đo nhiệt độ của nước.
7. “” hiển thị nhiệt độ của nước nóng theo thời gian thực.

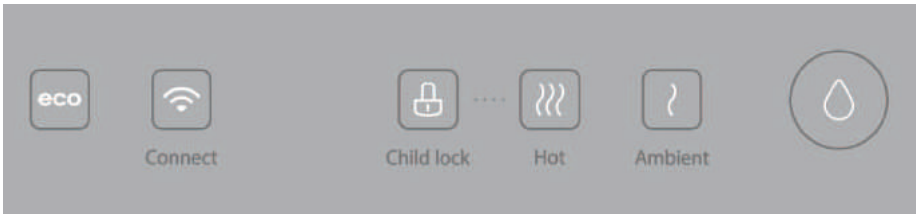

Theo thứ tự từ trái sang phải, bảng điều khiển cảm ứng bao gồm: nút eco (tiết kiệm điện), nút Connect (kết nối mạng internet không dây), nút child lock (khóa trẻ em), nút hot (nước nóng), nút ambient (nước ở nhiệt độ phòng) và nút dispense water (lấy nước).

## Đèn báo trạng thái hiển thị các nút

### 1. Trạng thái bật nguồn

Sau khi bật nguồn, tất cả các biểu tượng trên màn hình sẽ sáng hết lên và nhấp nháy 3 lần (1 giây/1 lần). Sau 3 giây, bảng điều khiển sẽ hiển thị bình thường (theo tình trạng hiện tại của thiết bị).

## 2. Tình trạng hoạt động

### 1. Hiện thị chế độ làm nóng

Khi Công tắc làm nóng được bật, biểu tượng  sẽ sáng lên. Khi Công tắc làm nóng tắt hoặc quá trình làm nóng đã hoàn tất, biểu tượng này sẽ tắt đi.

Chú ý: khi thiếu nước và bình chứa nước chưa đầy khi bật nguồn lần đầu tiên, chức năng làm nóng sẽ không hoạt động.

### 2. Chức năng tiết kiệm điện

Khi chức năng tiết kiệm điện đang tắt, ấn nút eco (tiết kiệm điện), biểu tượng eco sẽ sáng lên và chức năng tiết kiệm điện được bật lên. Khi chức năng tiết kiệm điện đang bật, ấn nút eco (tiết kiệm điện), chức năng tiết kiệm điện sẽ tắt và biểu tượng eco sẽ tắt đi. Khi bật chức năng tiết kiệm điện, cảm biến ánh sáng phát hiện ra ánh sáng yếu trong 1 phút liên tiếp. Máy chuyển sang chế độ tiết kiệm điện và chức năng làm nóng sẽ tắt. Ở chế độ tiết kiệm điện, cảm biến ánh sáng phát hiện ra ánh sáng mạnh trong 1 phút liên tiếp, chức năng làm nóng sẽ được bật trở lại.

### 3. Hiện thị kết nối mạng internet không dây

Khi không kết nối được mạng, biểu tượng Connect (Kết nối mạng internet không dây) nhấp nháy và tắt sau 10 phút. Sau khi kết nối mạng thành công, biểu tượng này sẽ sáng liên tục.

### 4. Hiện thị đèn UV

Trong điều kiện hoạt động bình thường, sau khi bật nguồn, đèn UV bắt đầu hoạt động theo chu kỳ 3 giờ. Trong 40 phút đầu tiên, biểu tượng tia UV sáng lên thể hiện đã bật bộ phát ánh sáng cực tím UV. Sau 40 phút, biểu tượng tia UV sẽ tắt thể hiện đã tắt chức năng UV. Sau 140 phút, biểu tượng tia UV sáng lên, chức năng UV được bật trở lại và tiếp tục chu kỳ.

## 2-2. Thông số kỹ thuật

Kiểu máy	TWP-H2396SVN(W)		
Điện áp định mức	220-240V~	Tầng lọc 4	Bộ lọc Tourmaline-T33
Tần số định mức	50/60Hz	Tầng lọc 5	Bộ lọc Maifan-T33
Công suất định mức	585W	Tầng lọc 6	Bộ lọc Alkaline-T33
Công suất làm nóng	550W	Tầng lọc 7	Bộ lọc C-T33
Công suất cấp nước nóng	4L/h ( $\geq 85^{\circ}\text{C}$ )	Tầng lọc 8	Bộ lọc ORP-T33
Môi trường sử dụng	4-38°C độ ẩm $\leq 90\%$	Tầng lọc 9	Bộ lọc 3 trong 1-T33
Nước sử dụng	Nước máy	Tầng lọc 10	Bộ lọc nano bạc-T33
Áp lực nước sử dụng	0,1-0,4MPa	Kích thước sản phẩm	310x348x1290mm
Tầng lọc 1	Bộ lọc FPC-S1	Kích thước đóng gói	370x408x1185mm
Tầng lọc 2	Bộ lọc RO-S1	Khối lượng tịnh	19,6kg
Tầng lọc 3	Bộ lọc C-S1	Khối lượng tổng	22,6kg

## 2-3 Đặc điểm của sản phẩm

1. Nước tinh khiết: khả năng lọc nước có độ chính xác cao mười tầng lọc để đảm bảo chất lượng nước khi sử dụng.
2. Khả năng bốn tầng chống cháy do khô nước: ưu tiên cấp nước đã lọc cho bình nước nóng, hệ thống kiểm soát mực nước tự động xác định mực nước, bảo vệ kép bộ điều nhiệt, khả năng bốn tầng chống cháy do khô nước.
3. Công nghệ lắp nối nhanh: sử dụng công nghệ lắp nối nhanh Hàn Quốc với độ khít vượt trội và không rò rỉ nước.

## 2-4 Chức năng của sản phẩm

- Khả năng lọc có độ chính xác cao, chất lượng nước tinh khiết  
Sử dụng hệ thống mười tầng lọc có độ chính xác cao, có khả năng lọc được hạt cặn, rỉ sắt, chất kết dính, vi khuẩn, clo thừa và tạp chất trong nước.
- Đáp ứng nhu cầu nước uống và nước cho nhà bếp  
Có thể lọc nước trong 24 giờ liên tục tùy theo nhu cầu. Đủ nước để uống và sử dụng trong nhà bếp.
- Giữ cho nước luôn tinh khiết  
Được nối trực tiếp với nguồn nước máy, có thể lọc nước liên tục và duy trì lượng oxy hòa tan trong nước, đảm bảo nước tinh khiết để uống và sử dụng trong nhà bếp.
- Bảo vệ an toàn cho con người  
Các thiết kế nhằm bảo vệ con người đảm bảo sự an toàn tuyệt đối khi sử dụng máy lọc nước, như vòi khóa trẻ em và khả năng bốn tầng chống cháy do khô nước.
- Vòi lấy nước linh hoạt  
Vòi có thể xoay được, góc xoay 0~135°, chú ý không được vượt quá phạm vi góc xoay, xem hình minh họa.  
**Cảnh báo:** Nên xoay vòi theo hướng dẫn trên, nếu không sẽ ảnh hưởng đến việc sử dụng vòi.

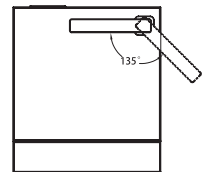

## 2-5 Nguyên lý hoạt động

### 1. Sơ đồ cấu tạo máy lọc nước

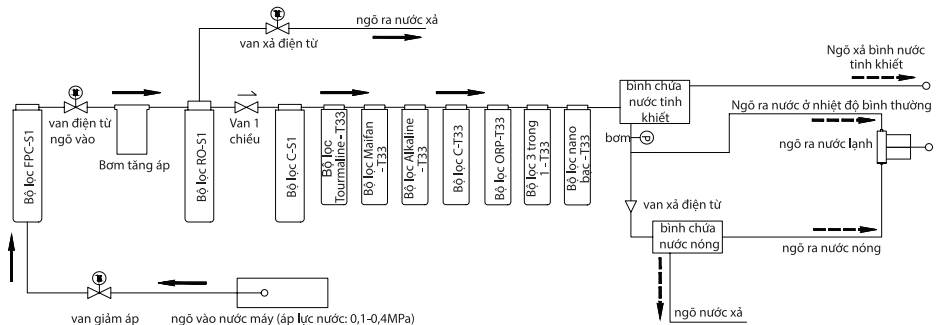

- Mô tả chức năng của bộ lọc

Tầng lọc	Bộ lọc	Chức năng
Tầng lọc 1	Bộ lọc FPC-S1	Ngăn chặn hiệu quả chất kết dính trong nước, chất hữu cơ cao phân tử, vi khuẩn, vật thể dễ nhìn thấy, ...
Tầng lọc 2	Bộ lọc RO-S1	Làm giảm hiệu quả vi khuẩn, vi rút, kim loại nặng, tổng chất rắn hòa tan trong nước uống và làm giảm giá trị TDS.
Tầng lọc 3	Bộ lọc C-S1	Tiếp tục hấp thụ các phân tử nhỏ và các chất hữu cơ trong nước. Khiến nước có vị ngon hơn.
Tầng lọc 4	Bộ lọc Tourmaline-T33	Đá tourmaline phát ra tia hồng ngoại xa, tạo ra các ion âm, phân hủy các phân tử nước, cân bằng độ pH của nước, giúp cơ thể dễ dàng hấp thụ nước hơn.
Tầng lọc 5	Bộ lọc Maifan - T33	Làm tăng hàm lượng ion canxi và magiê một cách có hiệu quả, giúp thúc đẩy sự phát triển của xương.
Tầng lọc 6	Bộ lọc Alkaline - T33	Điều chỉnh giá trị PH có tính kiềm yếu.
Tầng lọc 7	Bộ lọc C-T33	Cải thiện chất lượng và hương vị của nước.
Tầng lọc 8	Bộ lọc ORP-T33	Thêm hydro và giảm chỉ số ORP trong nước.
Tầng lọc 9	Bộ lọc 3 trong 1-T33	Cải thiện có hiệu quả mùi, hương vị, giá trị TDS và nồng độ PH của nước uống, ức chế sự phát triển của vi sinh vật.
Tầng lọc 10	Bộ lọc nano bạc-T33	Ức chế vi khuẩn và hấp thụ thêm các phân tử nhỏ và chất hữu cơ trong nước. Khiến nước có vị ngon hơn.

### 3. Hướng dẫn sử dụng và bảo dưỡng



**Nhớ khóa van cấp nước trước khi thay bộ lọc. Tuyệt đối không tháo bộ lọc khi nước đang chảy.**

#### 3-1. Hướng dẫn tháo bao gói và lắp đặt

##### Vấn đề rất quan trọng

Chúng tôi khuyên rằng việc lắp đặt máy nên được thực hiện bởi người có chuyên môn hay kỹ thuật viên thành thạo.

Chú ý: Để nối đường ống nước máy, vui lòng tham khảo ý kiến của nơi bán hàng hoặc thợ ống nước.



1. Tháo thùng giấy và bao bì



2. Lấy tất cả các phụ kiện bên trong ra.



3. Lắp vòi vào nắp phía trên theo hướng này.



4. Bật vít để cố định vòi



5. Lắp van cấp nước vào đường ống nước máy. Lực mô men xoắn của đai ốc là khoảng 3,2N/m.



6. Nối ống nhựa PE với bộ van cấp nước. Siết chặt để đai ốc không bị xoay.



7. Tháo bỏ chốt chụp bằng nhựa.

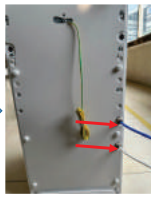

8. Lắp ống nhựa PE từ van cấp nước đến ngõ vào ống trên máy, rồi lắp thêm ống cho ngõ xả nước.



9. Gắn chốt khóa vào khe hở để khóa chặt vòng khóa.



10. Mở cửa.



11. Tháo vòng khóa của bộ lọc Tourmalin ra.



12. Kéo ống nhựa PE ra.



13. Lắp đầu nối nhanh vào ống nhựa PE.



14. Nối ống nhựa PE và mở nguồn nước và điện. Hãy để nước chảy ra liên tục khoảng 10 phút.



15. Khóa van nguồn cấp nước và tắt nguồn điện.



16. Tháo vòng khóa của bộ lọc nano bạc - T33 ra.



17. Rút ống nhựa PE ra khỏi đầu ra của bộ lọc nano bạc-T33.

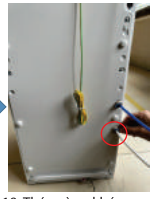

18. Tháo vòng khóa ra khỏi nút.

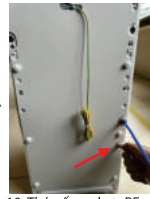

19. Tháo ống nhựa PE ra khỏi ngõ vào nước máy.



20. Gắn ống nhựa PE ở bước 19 vào đầu vào của bộ lọc Tourmaline.



21. Nối một ống nhựa PE khác vào đầu ra của bộ lọc nano bạc-T33.



22. Mở van cấp nước. Để nước xả qua bộ lọc trong khoảng 10 phút.



23. Tháo hai ống nhựa PE trong bước 20 và 21 ra.



24. Lắp hai ống nhựa PE ban đầu vào. Lắp đầu nối nhanh vào bộ lọc Tourmaline - T33 và bộ lọc nano bạc-T33.



25. Lắp ống nhựa PE ở bước 19 vào đầu vào của bộ lọc nano bạc-T33.



26. Gắn vòng khóa vào nút. Sau khi lắp đặt, mở van cấp nước và cắm phích điện nguồn sau đó sử dụng bình thường.

## 3-2. Lắp đặt máy

**Để máy không bị lắc lư hoặc ngã, nên lắp gá đỡ như sau.**

- 1-2. Tháo vít bên dưới miếng đệm màu đen ở góc dưới bên trái hoặc bên phải giống như hình minh họa.
3. Đặt gá giữ vào góc vừa tháo vít, rồi bắt lại bằng vít vừa tháo.
4. Khoan một lỗ trên bề mặt sàn nơi lắp đặt máy.
5. Cố định chắc chắn gá đỡ trên mặt đất bằng tắc kê kèm theo và vít dài. Vòng đệm cao su được đặt giữa gá đỡ cố định và mặt đất.
6. Siết chặt vít dài đi kèm.

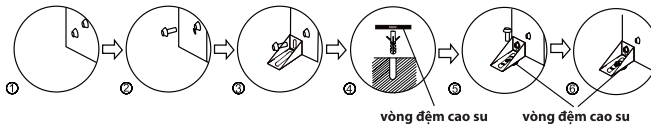
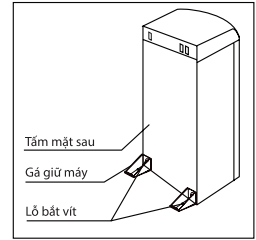

**CẢNH BÁO!** Để tránh xảy ra nguy hiểm do lắp đặt không ổn định, thiết bị phải được đặt cố định theo hướng dẫn.

## 3-3. Hướng dẫn vệ sinh

Thiết bị đã được kiểm tra và khử trùng trước khi đóng gói và xuất xưởng. Trong quá trình vận chuyển, bụi bẩn và mùi có thể tích tụ trong bình và đường ống. Trước khi lấy nước, hãy vệ sinh theo các cách dưới đây.

1. Mở van cấp nước vào và cắm phích điện nguồn, tắt công tắc làm nóng. Để máy khoảng 25 phút để nước chảy vào bình.
2. Ấn và giữ nút child lock (khóa trẻ em) trong 3 giây để mở khóa chức năng lấy nước nóng, sau đó ấn nút dispense water (lấy nước) để lấy nước nóng trong một phút. Nhấn nút ambient (nước ở nhiệt độ phòng), sau đó ấn nút dispense water (lấy nước) để lấy nước trong một phút. Mở nắp trang trí ở phần eo dưới vỏ phía trước, bật công tắc cơ học và xả nước trong 1 phút.
3. Khóa van cấp nước và rút phích điện nguồn. Đặt một chiếc xô lớn bên dưới ngõ xả nước. Tháo nắp ngõ xả và để nước chảy ra.
4. Lặp lại bước 1 đến bước 3 trong ba lần.

**Chú ý:** Máy làm nóng nước đến nhiệt độ xấp xỉ 85°C. Có thể gây bỏng nặng. Cần thận khi sử dụng.

## 3-4. Cách lấy nước uống

### Lấy nước nóng

**THẬN TRỌNG:** Thiết bị cấp nước ở các mức nhiệt độ có thể gây bỏng nặng. Tránh tiếp xúc trực tiếp với nước nóng. Trẻ em và vật nuôi không nên đứng gần khi lấy nước. Tuyệt đối không để trẻ em lấy nước nóng mà không có sự giám sát trực tiếp và thích hợp của người lớn. Để tắt tính năng làm nóng, tắt công tắc làm nóng ở mặt sau của máy lọc nước về vị trí Off (Tắt).

### CHÚ Ý:

1. Sau khi cắm điện máy lọc nước và bật công tắc làm nóng, cần chờ khoảng 15 đến 20 phút để nước đạt nhiệt độ nóng nhất;
2. Máy lọc nước này được trang bị tính năng khóa an toàn đối với trẻ em để ngăn ngừa việc vô tình lấy nước nóng.

- 1) Đặt một chiếc cốc hoặc bình chứa nước phía dưới vòi lấy nước và ấn và giữ 3 giây nút child lock (khóa trẻ em), sau đó ấn nút dispense water (lấy nước) để lấy nước nóng.
- 2) Nhấn lại nút dispense water (lấy nước) khi bình chứa đã đầy nước.
3. Khi khách hàng ấn vào công tắc khóa trẻ em để tắt chức năng này trên ứng dụng, nút child lock (khóa trẻ em) trên máy lọc nước sẽ không hoạt động. Lúc này, bạn có thể ấn trực tiếp vào nút hot (nước nóng), sau đó ấn nút dispense water (lấy nước) để lấy nước nóng.

### Lấy nước ở nhiệt độ phòng

1. Đặt một chiếc cốc hoặc bình chứa nước phía dưới điểm cấp nước và ấn nút ambient (nước ở nhiệt độ phòng), sau đó ấn nút dispense water (lấy nước) để lấy nước.
2. Nhấn lại nút dispense water (lấy nước) khi bình chứa đã đầy nước.

## 3-5. Ngõ xả nước dự phòng

Có một công tắc cơ học ở phần eo bên dưới vỏ phía trước, có thể được mở ra để xả nước, để dự phòng cho khách hàng.

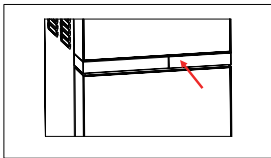

1. Ấn vào phần vỏ trang trí ở phần eo.

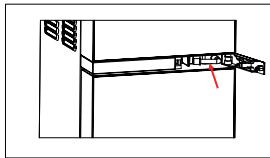

2. Kéo ống nhựa silicone ra.

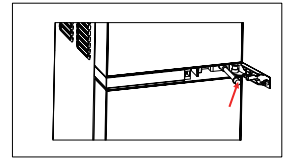

3. Tháo ống ngoài bằng silicone ra.

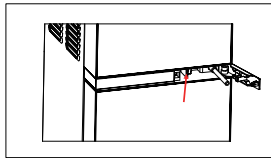

4. Ấn công tắc cơ học.

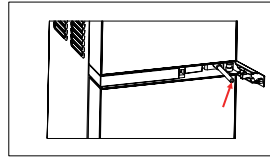

5. Nước chảy ra từ ống nhựa silicone.

**Chú ý:** Sau khi khách hàng xả nước xong, đóng ngõ xả nước và lắp lại nắp trang trí ở phần eo theo các bước ngược lại.

## 3-6. Chức năng kết nối mạng internet không dây

Xem chi tiết: **Hướng dẫn sử dụng phần mềm ứng dụng.**

1. Mở kho ứng dụng trên điện thoại di động và tìm kiếm: TSmartLife, tải xuống ứng dụng này.
2. Mở ứng dụng trên điện thoại di động để định cấu hình mạng, nhấn và giữ  trong 3 giây, đèn sẽ nhấp nháy, và đèn báo kết nối mạng internet không dây luôn sáng sau khi đã kết nối thành công.
3. Mô tả tóm tắt về chức năng của ứng dụng:
  - Hiển thị tổng lượng nước tiêu thụ: Bạn có thể xem lượng nước tiêu thụ tích lũy hàng ngày, hàng tuần, hàng tháng và hàng năm qua ứng dụng.
  - Nhắc nhở thay thế bộ lọc: Nếu các bộ lọc sắp hết hạn sử dụng, ứng dụng sẽ nhắc nhở bạn bằng màu đỏ/màu vàng.
  - Đặt lại bộ lọc và hoàn tác đặt lại: Khi bộ lọc hết hạn, khách hàng có thể đặt lại bộ lọc và hoàn tác việc đặt lại thông qua ứng dụng.
  - Điều khiển công tắc tiết kiệm điện và công tắc khóa trẻ em: Tùy theo nhu cầu sử dụng, khách hàng có thể bật hoặc tắt chức năng tiết kiệm điện và chức năng khóa trẻ em

### 3-7. Thời gian thay bộ lọc định kỳ

Bộ lọc FPC-S1	Bộ lọc RO-S1	Bộ lọc C-S1	Bộ lọc ORP-T33	Bộ lọc Maifan-T33
12 tháng	24 tháng	12 tháng	12 tháng	12 tháng
Bộ lọc Alkaline-T33	Bộ lọc 3 trong 1-T33	Bộ lọc Tourmaline-T33	Bộ lọc C-T33	Bộ lọc nano bạc-T33
12 tháng	12 tháng	12 tháng	12 tháng	12 tháng

**Lưu ý đặc biệt:**

1. Dữ liệu trên chỉ mang tính tham khảo. Đây là khoảng thời gian dự kiến thay bộ lọc nếu mỗi ngày sử dụng 10 lít nước uống. Thời gian thay bộ lọc sẽ khác nhau tùy theo chất lượng nước địa phương và lượng nước tiêu thụ.
2. Sử dụng bộ lọc không chính hãng có thể khiến máy lọc nước bị hỏng và hoạt động không bình thường.

**Bảo dưỡng hệ thống lọc:**

1. Khi biểu tượng “RO” nhấp nháy, báo hiệu cần thay bộ lọc RO-S1.
  2. Khi biểu tượng “Filter” nhấp nháy, báo hiệu cần thay bộ lọc khác ngoại trừ bộ lọc RO.
- Bộ lọc thay thế
    - Đảm bảo sử dụng bộ lọc thay thế chính hãng của TOSHIBA.
    - Tên model của bộ lọc thay thế được nêu trong bảng dưới đây.

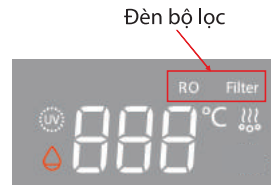

Bộ lọc FPC-S1	Bộ lọc RO-S1	Bộ lọc C-S1	Bộ lọc ORP-T33	Bộ lọc Maifan-T33
F-2399-FPC	F-2396-RO	F-2399-C	F-2399-ORP-Hydrogen Plus	F-2399-Maifan
Bộ lọc Alkaline-T33	Bộ lọc 3 trong 1-T33	Bộ lọc Tourmaline-T33	Bộ lọc C-T33	Bộ lọc nano bạc-T33
F-2399-Alkaline	F-2399-3 trong 1	F-2399-Tourmaline	F-2399-Cac-bon hoạt tính	F-2399-Nano bạc

- Thứ tự sắp xếp các bộ lọc ở hàng trước được thể hiện trong hình dưới đây.

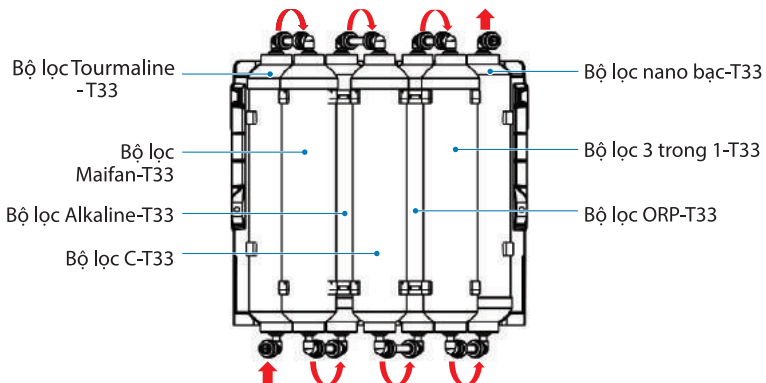



- Để thay bộ lọc hết hạn sử dụng bằng bộ lọc mới.  
Nếu cần thay bộ lọc C-S1 hoặc bộ lọc C-T33, vui lòng xả bộ lọc mới cho đến khi không chảy ra nước màu đen.
- Ấn và giữ công tắc đặt lại ở đằng sau máy trong 3 giây để xóa tuổi thọ của bộ lọc hết hạn. Sau khi đặt lại, đèn của bộ lọc tương ứng sẽ sáng ổn định.
- Sau khi thực hiện 4 bước trên, bạn có thể sử dụng sản phẩm bình thường.

### 3-8. Bảo dưỡng

- Đặt sản phẩm ở nơi khô ráo thoáng mát và tránh ánh nắng mặt trời trực tiếp. Khoảng cách của phía sau máy và tường phải cách nhau ít nhất 20 cm. Tuyệt đối không đặt máy lên giấy hoặc xốp vì có thể tích nước và gây ra hiện tượng rò rỉ. Tuyệt đối không đặt bất kỳ đồ vật dễ cháy nào cạnh máy lọc nước. Không được sử dụng máy lọc nước ngoài trời hoặc ở nơi có thể bị nước bắn vào.
- Chỉ nhân viên có chuyên môn mới được lắp đặt và thay thế các bộ lọc của máy lọc nước.

#### Cách mua bộ lọc thay thế.

Vui lòng liên hệ theo số 18001529 để được tư vấn thay thế bộ lọc hoặc truy cập vào trang web <https://toshiba18001529.com.vn/>

- Trong trường hợp không dùng máy trong thời gian dài, tắt công tắc làm nóng để tiết kiệm điện.
- Trong trường hợp không dùng máy trong thời gian dài, rút phích cắm, khóa van cấp nước vào máy và xả hết nước còn lại qua ngõ xả nước. Đối với mục đích sử dụng khác, xả nước trong 10 phút.
- Khi bị cúp nước, hãy khóa van cấp nước và ngắt nguồn điện, khi có nước trở lại, mở các vòi khác ra để xả cạn, sau đó mở lại van cấp nước vào máy.
- Phải sử dụng ổ cắm ba chấu được nối đất cho máy lọc nước này. Nếu ổ cắm không có phích cắm nối đất, bộ sản phẩm phải được nối đất bằng cách nối dây điện nối đất vào mặt sau của máy lọc nước với mặt đất theo hướng dẫn của người có chuyên môn.
- Tuyệt đối không sử dụng dung môi hữu cơ như xăng để vệ sinh máy: nghiêm cấm vệ sinh máy bằng nước hoặc xịt nước vào máy.
- Tuyệt đối không bật (tắt) máy bằng cách cắm (rút) phích cắm ra vào ổ cắm. Tuyệt đối không nối dài dây nguồn để tránh nguy cơ cháy nổ.
- Nếu dây nguồn bị hỏng, cần phải được thay thế bởi nhà sản xuất hoặc những người có chuyên môn để tránh nguy hiểm.
- Nguồn nước cho máy lọc nước là nước máy dân dụng.
- Tuyệt đối không được tháo rời các bộ phận của máy để tránh rò rỉ nước hoặc hư hỏng cho máy.
- Tuyệt đối không lật ngược hoặc nghiêng máy 45° khi di chuyển vì có thể gây hư hỏng đến máy hoặc bất kỳ tai nạn nào.
- Bảo hành giới hạn: các linh kiện điện và hệ thống nước được bảo hành trong 12 tháng kể từ ngày mua.

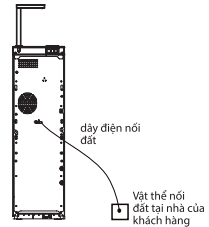

### 3-9. Xử lý sự cố

Trong trường hợp xảy ra sự cố, kiểm tra máy theo yêu cầu dưới đây. Nếu không xử lý được, vui lòng liên hệ trung tâm bảo hành để được bảo hành hay sửa chữa.

Sự cố	Nguyên nhân	Cách xử lý
Nước chảy ra yếu	Áp lực nước yếu	Kiểm tra ngò nước vào (Hình 1)
	Không thay thế bộ lọc kịp thời, dùng quá thời hạn sử dụng	Vui lòng liên hệ với trung tâm bảo hành nơi bạn sinh sống để thay bộ lọc
Nhiệt độ nước không đúng như yêu cầu	Tiêu thụ quá nhiều nước trong thời gian ngắn	Chỉ cần đợi một lát, nước sẽ nóng lên như yêu cầu
	Không có điện nguồn	Vui lòng bật nguồn điện
	Chức năng tương ứng không hoạt động	Ấn nút chức năng tương ứng để bắt đầu hoạt động chức năng (Hình 2)
Rò rỉ nước	Ống không được nối đúng cách	Kiểm tra đầu nối để nối ống đúng cách (Hình 3)
	Vỡ ống nước và ống nhựa PE	Thay ống nước và ống nhựa PE
Màn hình hiển thị "E0" và có âm thanh báo	Có thể bị rò rỉ nước	Liên hệ với trung tâm bảo hành tại nơi bạn sinh sống
Bị rò rỉ điện	Nối đất kém	Sử dụng ổ cắm có chấu nối đất, để máy được nối đất đúng cách
Có tiếng ồn khi hoạt động	Lắp đặt không chắc chắn	Đặt máy trên bề mặt ổn định & vững chắc (Hình 4)
Máy không chạy	Không có điện nguồn	Kiểm xem đã cắm phích điện nguồn chưa

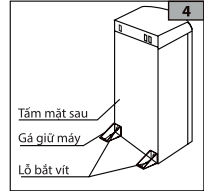
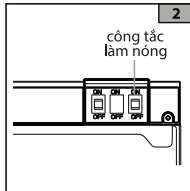
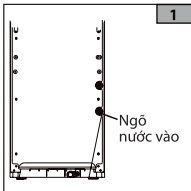

Các trường hợp dưới đây xảy ra khi máy lọc nước đang hoạt động là điều bình thường.

1. Trong quá trình làm nóng, ống nhiệt có thể tạo ra tiếng ồn nhỏ. Đây là trạng thái bình thường.
2. Khi bình làm nóng đang đun nóng mà không có nước bên trong, bộ phận chống cháy sẽ tự động ngắt và không thể tự khởi động lại. Chỉ kỹ thuật viên có chuyên môn mới được khởi động lại chế độ này. Thiết kế phù hợp với các yêu cầu an toàn quốc gia.

## 4. Điều Khoản Bảo Hành

### ĐĂNG KÝ BẢO HÀNH

Để hưởng đầy đủ quyền lợi bảo hành, quý khách vui lòng thực hiện đăng ký bảo hành trong vòng 14 ngày sau khi mua máy theo một trong các hình thức dưới đây. Việc không đăng ký bảo hành đúng thời gian quy định có thể ảnh hưởng đến quyền lợi bảo hành của quý khách sau này.

1. Truy cập vào trang web [www.toshiba18001529.com.vn](http://www.toshiba18001529.com.vn) và thực hiện theo hướng dẫn
2. Gọi điện thoại đến tổng đài miễn phí **18001529** (Thứ Hai – Thứ Sáu: 08:00-22:00/ Thứ Bảy: 08:00-17:00).

### LIÊN LẠC YÊU CẦU BẢO HÀNH

1. Trung tâm chăm sóc khách hàng và tiếp nhận bảo hành, tổng đài điện thoại miễn phí: 18001529
2. Trực tiếp liên hệ các trung tâm bảo hành ủy quyền theo danh sách cập nhật trên trang web: [www.toshiba18001529.com.vn](http://www.toshiba18001529.com.vn)

### ĐIỀU KHOẢN BẢO HÀNH CHI TIẾT

Điều khoản bảo hành chi tiết được công bố trên trang web chính thức của Toshiba Việt Nam, để có thông tin đầy đủ nhất quý khách vui lòng tham khảo trên trang web:

[www.toshiba-lifestyle.com/vn](http://www.toshiba-lifestyle.com/vn)  
[www.toshiba18001529.com.vn](http://www.toshiba18001529.com.vn)

### ĐIỀU KHOẢN BẢO HÀNH RÚT GỌN

#### 1. Điều kiện được bảo hành miễn phí

- Sản phẩm được bảo hành 12 tháng tính từ ngày mua nhưng không quá 18 tháng tính từ ngày xuất kho.

- Sản phẩm sẽ được bảo hành miễn phí nếu đáp ứng đầy đủ các điều kiện sau:

- Sản phẩm còn trong Thời Hạn Bảo Hành.
- Sản phẩm được sử dụng đúng mục đích, công năng và theo cách thức phù hợp với hướng dẫn của nhà sản xuất.
- Những hư hỏng, lỗi của sản phẩm được kết luận là do lỗi hư hỏng linh kiện hoặc do lỗi kỹ thuật từ nhà sản xuất.
- Số máy trên sản phẩm phải còn nguyên vẹn, không bị rách, cạo sửa hoặc mất đi.

#### 2. Các trường hợp không được bảo hành miễn phí

- Sản phẩm không còn trong Thời Hạn Bảo Hành.
- Số máy và tem sản phẩm không nguyên vẹn.
- Sản phẩm không được sử dụng đúng mục đích, công năng và không theo cách thức phù hợp với hướng dẫn của nhà sản xuất.
- Lỗi lọc nước cần được thay định kỳ và không được bảo hành miễn phí.
- Sản phẩm hư hỏng do lắp đặt, bảo trì và sử dụng không đúng tiêu chuẩn kỹ thuật, quy định an toàn của sản phẩm.
- Sản phẩm hư hỏng do sự tác động của các yếu tố bên ngoài như: thiên tai, lũ lụt, sấm sét, hỏa hoạn, tai nạn, rơi rớt nứt bể, nguồn điện không thích hợp, sử dụng sai hướng dẫn, không vệ sinh bảo dưỡng định kỳ, bảo quản sản phẩm không tốt.
- Sản phẩm có dấu hiệu sửa chữa trước ở những nơi không nằm trong hệ thống bảo hành do Toshiba Việt Nam ủy quyền.

### GHI CHÉP DÀNH CHO NGƯỜI SỬ DỤNG:

Trước khi tiến hành lắp đặt, xin quý khách vui lòng xem kiểu máy và số máy trên thân máy và điền vào ô trống bên cạnh. Hãy tham khảo thông tin này khi quý khách cần liên hệ với trung tâm bảo hành.

Kiểu máy: \_\_\_\_\_

Số máy: \_\_\_\_\_

**#DetailsMatter**