

Mama
Premium Brand Of SUNHOUSE

Hotline: 1800 6680

Trung tâm bảo hành Miền Bắc

Km8, Đại lộ Thăng Long, Hoài Đức, Hà Nội

-ĐT: +84 24 3200 8339 / 3200 5230

Trung tâm bảo hành Miền Trung

Đường số 6 giao Đường số 9 KCN Hòa Khánh, P. Hòa Khánh Bắc,

Q. Liên Chiểu, TP Đà Nẵng, ĐT: +84 23 6372 4821

Trung tâm bảo hành Miền Nam

Lô 8 - 10 đường số 1, KCN Tân Tạo, P. Tân Tạo A, Q. Bình Tân, TP Hồ Chí Minh

ĐT: +84 28 3869 1014 / Fax: +84 28 3869 1013



Nhập khẩu & Phân phối: Công ty Cổ phần tập đoàn SUNHOUSE

Địa chỉ: Số 139, Nguyễn Thái Học, P.Điện Biên, Q.Ba Đình, Tp.Hà Nội

Điện thoại: +84 24 3394 0848 - **Fax:** +84 24 3394 0878

Sản phẩm được sản xuất tại Trung Quốc

Website: www.sunhouse.com.vn

Mama
Premium Brand Of SUNHOUSE

HƯỚNG DẪN SỬ DỤNG



NỒI ÁP SUẤT ĐIỆN TỬ ĐA NĂNG 5L SUNHOUSE MAMA

Model: SHD1580

Vui lòng đọc kỹ hướng dẫn sử dụng trước khi dùng

HƯỚNG DẪN KÍCH HOẠT BẢO HÀNH ĐIỆN TỬ

Lưu ý: Hệ thống bảo hành điện tử SUNHOUSE được kích hoạt qua ứng dụng eSUNHOUSE

Để cài đặt ứng dụng, khách hàng cần sử dụng smartphone hệ điều hành Android/ iOS có kết nối Internet.

Người tiêu dùng có thể kích hoạt trực tiếp, không cần đăng kí/ đăng nhập tài khoản vào ứng dụng.

Bước 1: Tải ứng dụng

Truy cập kho ứng dụng App Store hoặc Google Play, gõ tìm kiếm "eSUNHOUSE" và cài đặt ứng dụng về máy.

Bước 2: Kích hoạt bảo hành

Trên màn hình chính, bỏ qua mục "Đăng nhập", chọn "Kích hoạt bảo hành" ở cuối màn hình.

- Trên thanh tìm kiếm: Nhập số Serial sản phẩm hoặc sử dụng chế độ quét Serial bằng cách nhấn vào biểu tượng Serial. Sau khi nhập đúng số Serial  hoặc Quét thành công Barcode, ứng dụng hiển thị Pop-up thông tin sản phẩm. Chọn "Xác nhận" để tiếp tục.

- Nhập thông tin khách hàng theo hướng dẫn.

- Chọn "Kích hoạt" để hoàn thành. Sau đó, màn hình hiện ra thông báo "Kích hoạt bảo hành thành công".

Ghi chú: Khách hàng có thể lập tài khoản, đăng nhập và kích hoạt bảo hành. Tuy nhiên, với tài khoản người tiêu dùng, khách hàng chỉ có thể truy cập 2 mục là "Kích hoạt" và "Lịch sử kích hoạt", không thể truy cập các mục còn lại.

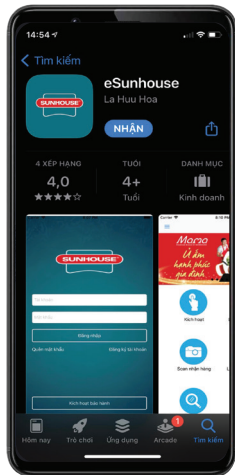

Quý khách hàng thân mến,

Xin chân thành cảm ơn vì đã tin dùng và lựa chọn sản phẩm của SUNHOUSE.

Chúng tôi tin rằng, sản phẩm làm bằng những chất liệu cao cấp hàng đầu này sẽ đáp ứng mọi yêu cầu và làm hài lòng quý khách.

Quý khách hàng vui lòng đọc kỹ hướng dẫn sử dụng trước khi dùng để đảm bảo an toàn và đạt hiệu quả tốt nhất.

SUNHOUSE không chịu trách nhiệm pháp lý về con người và tài sản trong những trường hợp thiệt hại do lắp đặt sai hoặc sử dụng thiết bị không đúng cách.

THÀNH PHẦN CẤU TẠO

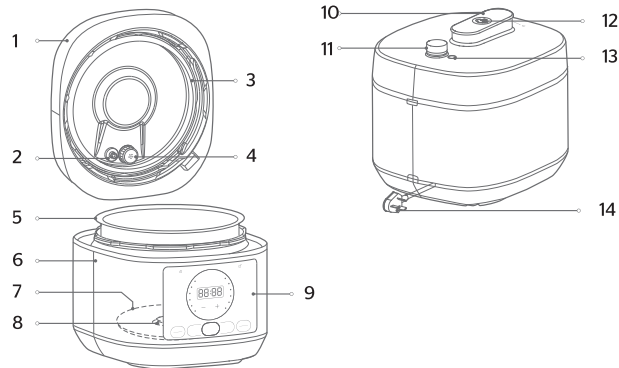

- | | | |
|---------------------|--------------------|-----------------|
| 1. Nắp nổi | 7. Mâm nhiệt | 13. Van an toàn |
| 2. Phao áp suất | 8. Cảm biến nhiệt | 14. Dây nguồn |
| 3. Gioăng nắp nổi | 9. Mặt điều khiển | |
| 4. Bộ lọc chống tắc | 10. Núm nắp nổi | |
| 5. Lồng nổi | 11. Van giảm áp | |
| 6. Thân nổi | 12. Núm nhấn xả áp | |

Linh kiện đi kèm



Sách HDSD



Cốc đong gạo



Muôi xới

BẢNG ĐIỀU KHIỂN

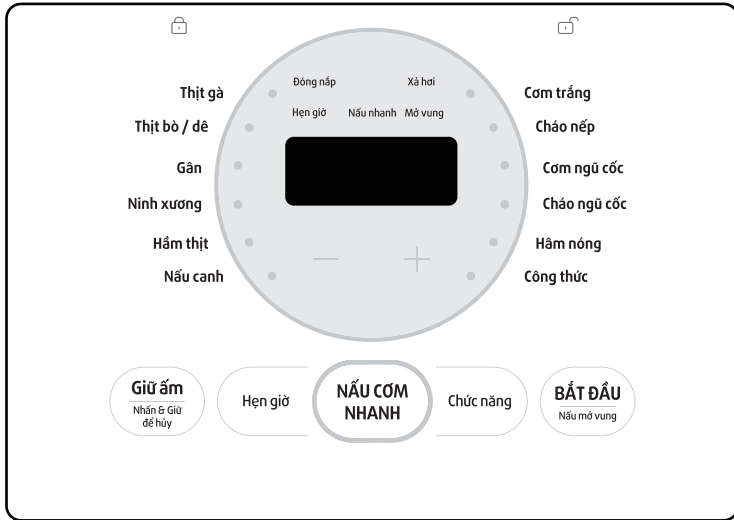

HƯỚNG DẪN SỬ DỤNG



Trước khi sử dụng cần lấy toàn bộ linh kiện, giấy bảo hành và các vật dụng khác trong lòng nồi ra để đảm bảo an toàn.

Kiểm tra nồi trước khi sử dụng, kiểm tra lỗ thông hơi, van áp suất, gioăng nắp nồi xem đã được lắp ráp đúng vị trí hay chưa.

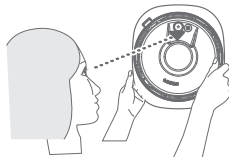
Chú ý: Thời gian sử dụng quá 2 năm hoặc gioăng nắp nồi đổi màu nên liên hệ với bảo hành để thay thế.



• MỞ NẮP

Đầu tiên dùng tay giữ núm nắp nồi, xoay nắp nồi ngược chiều kim đồng hồ đến mép giới hạn khi thấy  nghĩa là nắp nồi đã được mở, xoay ngược lại thấy  nghĩa là đóng nắp.

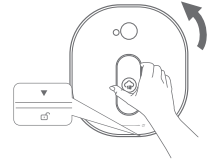

Không để tay hoặc vật dụng khác vào cổng thoát khí, và không chạm vào nắp trong quá trình sử dụng để tránh bỏng.

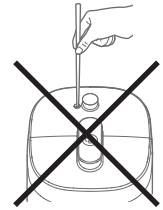

• CHO THỨC ĂN VÀO NỒI

Lấy nồi bên trong ra và cho thức ăn và nước vào nồi bên trong. Không đổ quá thức ăn và nước quá 2/3 chiều cao của nồi.



Khi để lòng nồi vào nồi để nấu, cần lau hết nước bên ngoài lòng nồi để mâm nhiệt được khô ráo.

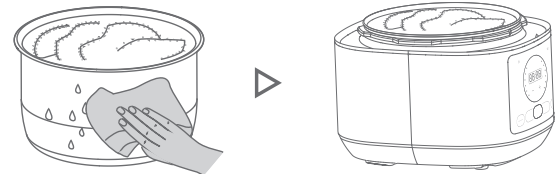

• ĐÓNG NẮP AN TOÀN

Đặt nắp xuống theo chiều dọc ở vị trí mở khóa và xoay nắp theo chiều kim đồng hồ để đến vị trí đóng nắp. Đóng van xả, xoay về vị trí niêm phong và kiểm tra xem phao có bị rơi xuống không.

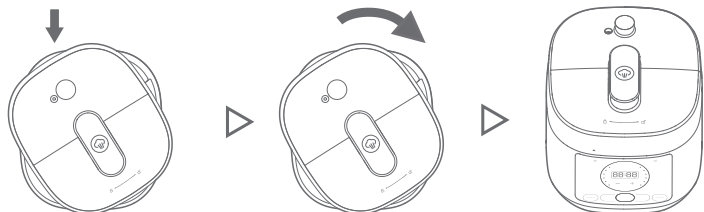

• KẾT NỐI VỚI NGUỒN ĐIỆN

Khi nồi được kết nối với nguồn điện sẽ kêu "tít", tắt cả đèn hiển thị trên mặt điều khiển sẽ sáng lên, và hiển thị chế độ chờ chọn chức năng.

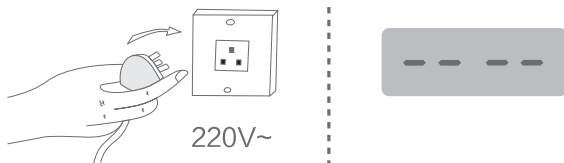

• CHỌN CHẾ ĐỘ NẤU

Tùy chọn chức năng: Thịt/gà, Thịt bò / dê, Gà, Ninh xương, Hầm thịt, Hầm thịt, Nấu canh, Cơm trắng, Cháo nếp, Cơm ngũ cốc, Cháo ngũ cốc, Hầm nóng, Công thức.



Ví dụ chọn "Nấu cơm", bước 1 chọn "Chức năng", bước 2 chọn chế độ "Nấu cơm"

• ĐIỀU CHỈNH THỜI GIAN NẤU

Nhấn "+", "-" để điều chỉnh thời gian nấu mong muốn. \pm ▶ 00:30

Nhấn "BẮT ĐẦU" để chế độ nấu cơm được bắt đầu.



Khi trạng thái nấu kết thúc, sẽ tới trạng thái giữ ấm
Chú ý: đợi áp suất được xả ra hết mới tiến hành mở nắp nồi để tránh bị bỏng

LƯU Ý AN TOÀN

- Để tránh gây nguy hiểm cho bản thân và những người xung quanh, lưu ý tuân thủ theo đúng những chỉ dẫn an toàn dưới đây
- Việc bỏ qua những chỉ dẫn an toàn và sử dụng sai cách có thể gây thiệt hại về người và tài sản

 **TUYỆT ĐỐI CẤM**

 **CẦN TUÂN THỦ**

 **CẦN CHÚ Ý**

NGUY HIỂM

 Đặt sản phẩm tránh xa khỏi tầm tay trẻ em, nghiêm cấm trẻ em tự ý sử dụng sản phẩm để tránh bỏng hoặc giật điện

 Tuyệt đối không được chạm những vật bằng kim loại như là thìa, đũa... vào những mối nối của sản phẩm để tránh bị giật trong quá trình sử dụng

THẬN TRỌNG

 Rút ổ cắm ra trước khi rửa, di chuyển hoặc sửa chữa sản phẩm để tránh bị điện giật

 Ngưng sử dụng nếu dây cắm bị hỏng, giắc cắm lỏng lẻo để tránh bị giật, cháy

 Không đặt nối lên nguồn lửa trực tiếp, giữ thiết bị tránh xa lửa hoặc những nguồn nhiệt khác

 Không đặt thiết bị ở những vị trí bấp bênh, ẩm ướt, dễ cháy hoặc dễ bị cháy như mặt bóng, miếng nhựa, thảm len...

 Kiểm tra kỹ van áp suất, van an toàn, van xả áp trước khi nấu để đảm bảo chúng không bị tắc hoặc bị thức ăn hay những vật khác

 Không được sử dụng lồng nối khác để thay thế nối đi kèm với sản phẩm để tránh gây hỏng hay hư hại sản phẩm

 Không đặt các loại hộp, lon chứa thực phẩm vào nối để tránh nguy hiểm

 Nếu van áp suất không hạ xuống hoàn toàn hoặc nắp khó mở thì không nên cố mở, hãy gửi sản phẩm đến trung tâm bảo hành để tránh nguy hiểm

 Không nhúng hoặc ngâm sản phẩm vào nước để tránh bị chập mạch hoặc giật điện

LƯU Ý

 Kết nối sản phẩm với đúng nguồn điện 220V-50Hz. Việc kết nối sai nguồn điện định mức có thể gây nguy hại cho sản phẩm

 Hãy sử dụng ổ cắm 10A trong suốt quá trình sử dụng sản phẩm. Không dùng chung ổ cắm với các thiết bị năng lượng cao khác để tránh chập điện

 Vui lòng không cắm hoặc rút ổ cắm bằng tay ướt để tránh giật điện

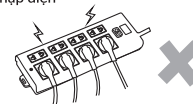
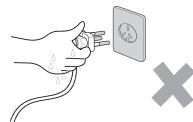



 Đảm bảo ổ cắm được cắm đúng cách để tránh trường hợp ngắn mạch gây nguy hiểm

 Không nấu những thực phẩm chứa nhiều axit

 Khi rút phích cắm, cần phải dùng tay cầm vào và rút ra, không được giật hoặc kéo dài để tránh gây hư hại đến dây

LƯU Ý

 Hãy sử dụng đúng loại dây được cung cấp

 Cần đảm bảo nguồn kết nối ổn định giữa dây cắm và sản phẩm trước khi sử dụng

 Không sử dụng ngoài những chức năng được cài đặt trên sản phẩm để tránh nguy hiểm

 Sản phẩm thuộc nhóm I, do vậy cần đảm bảo nguồn điện cần được tiếp địa.



 Thiết bị chỉ sử dụng trong gia đình. Chúng tôi không chịu trách nhiệm cho bất cứ trường hợp nào sử dụng cho mục đích thương mại, dùng sai hướng dẫn

 Đảm bảo dây nguồn không tiếp xúc với những bề mặt sắc nhọn hoặc những bề mặt có thể sinh nhiệt để tránh rò rỉ điện, điện giật hoặc cháy nổ

 Nếu nguồn điện đột ngột bị ngắt khi nối đang vận hành, hãy rút ổ cắm ra rồi khởi động lại sau khi có điện

 Không tự ý cài đặt thêm bộ điều chỉnh thời gian hoặc điều khiển từ xa để vận hành thiết bị

 Không di chuyển sản phẩm trong quá trình đang vận hành

LƯU Ý

- ❗ Sản phẩm chỉ sử dụng trong nhà, không dùng ở nơi ẩm ướt, ngoài trời để tránh gây giật điện và ảnh hưởng đến tuổi thọ của thiết bị

 - ❗ Loại bỏ hoàn toàn các loại giấy bỏ sau khi mở sản phẩm để tránh trẻ em đùa nghịch gây ngứa thở

 - ❗ Hãy gửi sản phẩm đến trung tâm bảo hành khi có trục trặc xảy ra. Không tự ý tháo rời hay thay thế phụ kiện của sản phẩm để tránh gây giật điện hoặc bị thương

 - ❗ Định kì kiểm tra van xả áp của nồi áp suất để đảm bảo van không bị tắc

 - ❗ Đặt van áp suất một cách nhẹ nhàng, không được ấn mạnh để tránh gây hỏng van, làm rò rỉ khí khi đun nấu

 - ❗ Lượng thức ăn đưa vào nấu nên thấp hơn lượng tối đa được quy định để tránh làm chín không đều, không kỹ hoặc tràn thực phẩm gây bỏng và hư hại sản phẩm

 - ❗ Không chạm vào nắp sản phẩm và van xả áp khi nồi đang hoạt động để tránh bị bỏng

 - ❗ Vệ sinh sạch sẽ lòng nồi (trong/ngoài) và mâm nhiệt để tránh dị vật làm ảnh hưởng quá trình nấu

 - ❗ Nếu gioăng nắp nồi bị hỏng hay dãn, hãy liên hệ với trung tâm bảo hành và thay thế
- ❗ Thiết bị này không dành cho trẻ em hoặc người khiếm khuyết về thể xác hay tinh thần sử dụng, trừ khi họ được giám sát bởi người có trách nhiệm

 - ❗ Rút dây cắm khi không sử dụng sản phẩm để tránh gây hiện tượng chập mạch và giảm tuổi thọ sản phẩm

 - ❗ Đảm bảo gioăng nắp được lắp đặt đúng cách trước khi nấu để tránh rò rỉ hơi

 - ❗ Chỉ được mở nắp nồi khi mà hơi đã thoát ra hết

 - ❗ Ngưng sử dụng và rút phích cắm nếu có nhiều hơi thoát ra ở giữa thân và nắp nồi lúc nấu, gửi đến trung tâm bảo hành để kiểm tra

 - ❗ Dùng quai xách trên thân nồi khi di chuyển sản phẩm. Không trực tiếp nhắc phần nắp lên vì có thể bung ra gây nguy hiểm

 - ❗ Vệ sinh lòng nồi với miếng bọt biển hoặc miếng vải mềm, không sử dụng dụng cụ nhọn, cứng để vệ sinh để tránh làm bong trục lớp chống dính

 - ❗ Không chạm vào những phần nóng như là nắp nồi phía trong để tránh bị bỏng khi lấy thức ăn ra

THÔNG SỐ KỸ THUẬT

Model	SHD1580
Điện áp	220 V
Tần số	~ 50 Hz
Công suất	1000 W
Dung tích	5 L
Khối lượng nổi	4.8 KG
Kích thước nổi	315 x 273 x 268 mm
Chất liệu lòng nồi	Hợp kim nhôm
Độ dày lòng nồi	1.2 mm
Số chức năng nấu	12
Công nghệ nấu	Mâm nhiệt



Mama

Premium Brand Of SUNHOUSE

INSTRUCTION MANUAL



SUNHOUSE MAMA 5L MULTI-FUNCTIONAL
ELECTRIC PRESSURE COOKER

Model: SHD1580

Please read operating instructions before use

Dear customers,

Thank you so much for trusting and choosing SUNHOUSE products. We believe that our products, which are made from high-quality materials, can meet all of your requirements and make you satisfied.

Please read the user manual carefully for safe and effective use of the appliance.

SUNHOUSE does not take legal responsibility for any injuries to people or damage to property caused by failure to comply with installation and operating instructions.

PARTS IDENTIFICATION

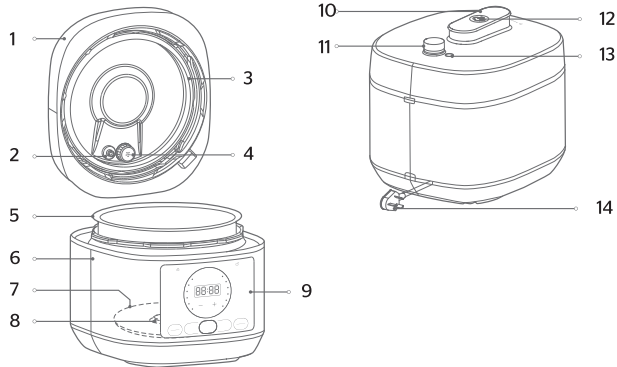

- | | | |
|---------------------|-----------------------------|------------------|
| 1. Pod lid | 7. Heating plate | 13. Safety valve |
| 2. Float Valve | 8. Temperature sensor | 14. Socket |
| 3. Pod lid gasket | 9. Display Panel | |
| 4. Bộ lọc chống tắc | 10. Pod lid knob | |
| 5. Inner pot | 11. Pressure reducing valve | |
| 6. Body | 12. Pressure | |

Accessories



Instruction manual



Rice measuring cup



Ladle

DISPLAY PANEL

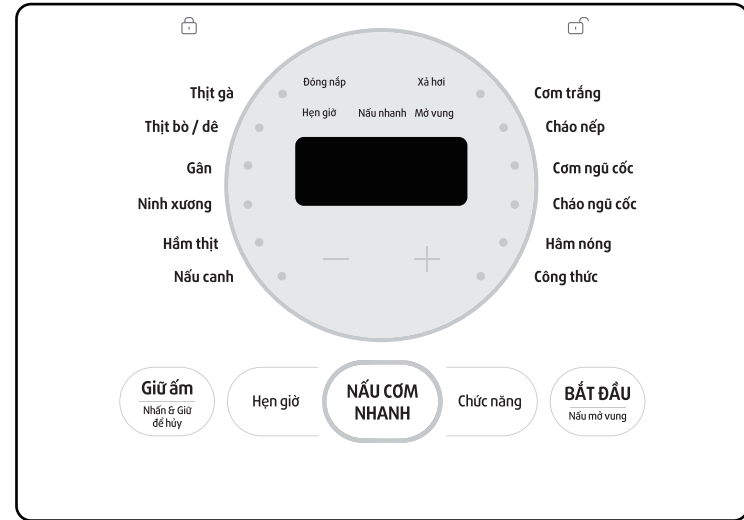

USER MANUAL

Before use, remove all components, warranty paper and other items from the inside of the pot to ensure safety.

Check that the vent, pressure valve and pot lid gasket are in the correct position or not.

Note: If the pot is used for more than 2 years or the pot lid gasket changes color, you should contact the warranty for replacement.

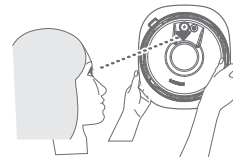

• OPEN LID

Hold the pot lid knob, rotate lid anticlockwise direction to the open position, then open lid.



Please do not touch the upper cover the pressure valve to avoid scald during cooking

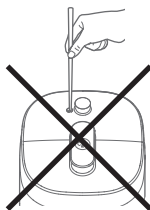

• PUT FOOD IN THE POT

Take out the inner pan, and put the food and water in pan. Please do not fill food or water more than 2/3 of the height of the pot.

When placing the inner pot in the pot to cook, please wipe off all the water outside the inner pot to dry the heating plate.

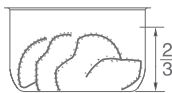

• CLOSE LID

Place the cover vertically down in the unlocked position and turn the cover clockwise to the closed position. Close the release valve, turn it to the sealing position.

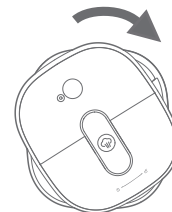
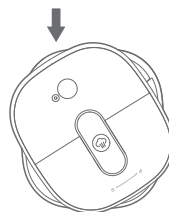

• CONNECT TO POWER SOURCE.

When the stove is connected to the power source, it will make a "beep" sound, all the indicator lights on the control panel will light up and display the function selection standby mode.

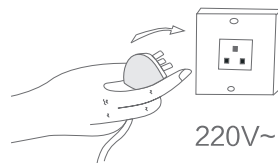

• SELECT COOKING MODE

Optional functions: Meat/chicken, beef/lamb, tendon, slow cook, stew, soup, rice, porridge, grains, grains porridge, reheat, recipe



For example, select "rice" step 1: choose "menu", step 2: choose "rice" function

• ADJUST COOKING TIME

Press "+", "-" to adjust the desired cooking time.



Press "start" the rice cooking mode to start.



When the cooking state is over, it will go to the keep-warm state
Attention: wait until the pressure is completely released before opening the pot lid to avoid burns

Safety cautions

- avoid your and other people harm ,please follow this safty cautions.
- ignoring identification and use wrong will cause casualties and property loss.
- icon meaning as below.



absolute prohibition



must follow



normal cautions

Danger



please place appliance away from children, prohibit children operate it independently in case of any scald or electrical hit.



prohibit putting metal thing , such as needle ,wire or other metal piece , into the gap of appliance in case of electrical hit during usage.

Caution



please plug out power cord before clean, move repair or trouble strudy in case of electrical hit.



please stop using appliance again if power cord is broken , loosen in case of electrical hit or fire.



please keep appliance away from any fire or other heating resourcee in case of ite damage or any danger happened.



pleasae do not use appliance on unstable ,damp, hot inflammable or easy melt surface , such as cotton pad , plastic pad and carpet,etc.in case of any fire scald.

Caution



please carefully check regulator, safety valve , indicator in period to ensure that they are clogged by food or other substance.



please do not use other inner pan with this appliance ,to avoid any damage or harm.



if indicator is not dropped down completely or lig is different to open , do not try to open in case of harm sen to service center for help.



do not heat with bag ,canning or bottled goods in production to avoid dangerours.



please do not scour and soak with wather to avoid electric shock and short circuit.

Be careful



please connect appliance in to the correct power 220v,50hz if wrongly conneted to other kind of rated power it will cause damage to appliance.



please independently use 10A outlet during using appliance.



please do not plug in or plug out with wet hand in case of any electrical hit.

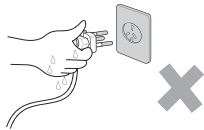

please make sure to plug in correctly in case of the shot circuit to damage appliance.



please do not cook acid food.

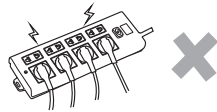

Be careful



please when you plug out ,must hand the plug, do not pull wire to avoid damage the wire.



it is necessary to ensure that the reliable connection between the power cord and production before use,otherwise the device will be damaged.



please use specified power cord when you use.



this appliance is class I ,please make sure the socket earthing ground with good condition.



please do not use outside range function to avoid damage.



this appliance is family use only commercial using. impropriety using or comply without instruction cause accident or injury ,the company will not take responsibility.



please make sure the power cord do not contact sharp and protruding goods or surface hyperthermia goods to avoid the electricity leakage, electric shock or fire.



when the power is cut off during working, please pull out the plug, re-operate after power recovery.



please do not refit extra timer or independent remote control system to run appliance.



please do not move appliance during working.



please indoor use only ,can not be used in damp places and outdoors in case of electric shock and aging of the device.



this appliance does not apply to the following persons who with sensory or psychological dysfunction and lacking relevant experience or knowledge (including children) unless they are under the supervision and guidance of the professional,children should be taken care of to ensure that they do not play this appliance.



please put the plastic bag in the trash can after opening the package, so that children can not play and cause the danger of suffocation.



this product is only used in areas below 3000 meters above sea level.



please pull off the plug of the power cord when you do not use avoid combustion from short circuit and aging device.



Be careful



please send to service center for help when the appliance have problem , Do not disassemble the product or replace the accessories by yourself to avoid fire electric shock or injury.



please make sure the sealing ring correctly installed well before use avoid leakage during cooking.



please do periodic inspection on steam pipe of the pressure regulator to ensure that it is not blocked.



please open the container after the pressure with fully released.



please put down pressure valve gently ,forbidden to press hard to avoid damage the valve cause leakage.



please stop using and plug out power cord if there are many air released between body and lid during cooking, send it to service center for help.



please use the handle on the bottom or hide at the bottom when you move the appliance , Do not directly lift the lid,if it fall down will cause injury.



please cook food under required maxim level to avoid over cooking ,semi cooking or spilling causing personal injury, property loss.



please clean inner pan with sponge or soft cloth ,do not use steel balls, shovels and other hard ware cleaning appliances avoid scratches the surface of the inner pot.



please do not touch the upper cover and the pressure valve to avoid scald during cooking.



please do not touch the high temperature parts such as the inside pot inner lid to avoid scalding when take out food.



please clean out the substance on heating plate and bottom of inner on time to avoid any abnormal issue happened.



if the sealing ring is broken ,damaged or fatigued please alter it by service center.

HDSĐ: In màu

Kích thước: Khổ giấy A5 (105 x 148mm)