

# TỦ LẠNH

(Chỉ sử dụng cho gia đình)

## GR-RF690WI-PGV



- Công ty TOSHIBA chân thành cảm ơn quý khách đã tin nhiệm và chọn mua tủ lạnh TOSHIBA.
- Vui lòng đọc kỹ hướng dẫn sử dụng này để hiểu rõ và để sử dụng tủ lạnh an toàn, đúng cách.
- Hãy cất giữ hướng dẫn sử dụng này để tham khảo về sau.
- Đảm bảo là bạn đã nhận đầy đủ thông tin về bảo hành.



# MỤC LỤC

---

<b>1. Cảnh báo an toàn</b> .....	<b>1</b>
1.1 Cảnh báo .....	1
1.2 Ý nghĩa của các biểu tượng cảnh báo an toàn .....	4
1.3 Cảnh báo liên quan đến điện .....	4
1.4 Cảnh báo khi sử dụng .....	5
1.5 Cảnh báo về việc để thực phẩm, đồ uống và vật dụng vào tủ .....	6
1.6 Cảnh báo về việc giữ đông thực phẩm đông lạnh .....	7
1.7 Cảnh báo khi thải bỏ tủ lạnh .....	7
<b>2. Sử dụng tủ lạnh đúng cách</b> .....	<b>8</b>
2.1 Lắp đặt tủ lạnh .....	8
2.2 Điều chỉnh để cân bằng tủ .....	10
2.3 Điều chỉnh để cân bằng cửa .....	11
2.4 Điều chỉnh mặt trước cửa .....	11
2.5 Thay đèn LED chiếu sáng .....	12
2.6 Bắt đầu sử dụng .....	13
2.7 Mẹo để tiết kiệm điện .....	13
<b>3. Mô tả bộ phận và chức năng</b> .....	<b>14</b>
3.1 Bộ phận chính .....	14
3.2 Hướng dẫn sử dụng và châm thêm nước vào bình đựng nước .....	15
3.3 Chức năng của bảng điều khiển .....	17
3.4 Cài đặt làm đá .....	21
<b>4. Bảo dưỡng và vệ sinh tủ lạnh</b> .....	<b>22</b>
4.1 Vệ sinh chung .....	22
4.2 Vệ sinh khay ở trên cửa .....	22
4.3 Vệ sinh kệ kính .....	23
4.4 Vệ sinh bình đựng nước .....	23
4.5 Vệ sinh ống cấp nước và bơm cấp nước .....	24
4.6 Xả đông .....	24
4.7 Khi tủ lạnh không hoạt động .....	24
<b>5. Xử lý sự cố</b> .....	<b>25</b>
<b>6. Cảnh báo khi thải bỏ tủ lạnh</b> .....	<b>26</b>
<b>7. Thông số kỹ thuật</b> .....	<b>26</b>
<b>8. Điều khoản bảo hành</b> .....	<b>27</b>

# 1. Cảnh báo an toàn

## ĐỌC CÁC BIỆN PHÁP PHÒNG NGỪA AN TOÀN TRƯỚC KHI LẮP ĐẶT

Để ngăn ngừa thương tích cho người dùng hoặc người khác và thiệt hại tài sản, phải tuân theo các hướng dẫn sau đây. Thao tác sai do không tuân thủ hướng dẫn có thể gây nguy hại hoặc thiệt hại.

### 1.1 Cảnh báo

**▲ CẢNH BÁO**



Cảnh báo: nguy cơ hỏa hoạn / vật liệu dễ cháy

- **CẢNH BÁO:** Nguy cơ cháy nổ  
Ga lạnh của tủ lạnh là loại dễ cháy, hãy cẩn thận để không làm hỏng hệ thống ống làm lạnh của tủ trong quá trình lắp đặt và vận chuyển.  
Nếu có rò rỉ khí gas, vui lòng liên hệ với trung tâm bảo hành và luôn thực hiện các biện pháp phòng ngừa sau:
  1. Mở cửa sổ để đảm bảo thông gió tốt.
  2. Không để có lửa xung quanh và vui lòng không sử dụng thiết bị điện khác.
- Tủ lạnh này được thiết kế để sử dụng cho mục đích gia dụng.
- Trẻ nhỏ phải được giám sát để đảm bảo rằng trẻ không chơi đùa với thiết bị này.
- **CẢNH BÁO:** Nguy cơ hỏa hoạn và điện giật  
Phải thay thế dây nguồn khi dây bị hỏng. Hãy liên hệ với trung tâm bảo hành để thay dây nguồn.
- Vui lòng rút phích cắm ra khỏi ổ cắm khi vệ sinh tủ lạnh hoặc khi không sử dụng trong thời gian dài.
- Không sử dụng dây nguồn nối dài hoặc bộ chuyển đổi phích cắm điện loại hai chấu và không có chấu nối đất.
- **CẢNH BÁO:** Hãy giữ thông thoáng và không sử dụng chướng ngại vật ở các khe thông thoáng phía sau tủ và xung quanh tủ.
- **CẢNH BÁO:** Không sử dụng các thiết bị cơ khí hoặc các phương tiện khác để làm tan băng nhanh, ngoài những thiết bị được nhà sản xuất khuyến nghị.
- **CẢNH BÁO:** Không làm hỏng hệ thống ống làm lạnh.
- **CẢNH BÁO:** Không sử dụng các thiết bị điện bên trong các ngăn chứa thực phẩm của tủ lạnh, trừ khi thiết bị thuộc loại được nhà sản xuất khuyến dùng.

- **CẢNH BÁO:** Vui lòng thải bỏ tủ lạnh theo quy định của các nhà quản lý địa phương vì nó sử dụng vật liệu cách nhiệt cyclopentane và ga lạnh dễ cháy.
- **CẢNH BÁO:** Khi lắp đặt thiết bị, hãy đảm bảo dây nguồn được cung cấp không bị kẹt hoặc bị hỏng.
- **CẢNH BÁO:** Không đặt nhiều ổ cắm di động hoặc nguồn điện di động ở phía sau tủ lạnh.
- **CẢNH BÁO:** Vui lòng chỉ đổ nước uống thông thường. Không đổ vào các chất lỏng khác ngoài nước uống thông thường như nước nóng hoặc nước trái cây.
- **NGUY HIỂM:** Nguy cơ trẻ nhỏ bị mắc kẹt trong tủ. Trước khi bạn thải bỏ tủ lạnh hoặc tủ đông cũ hãy:
  - Tháo cửa tủ ra.
  - Để kệ tủ ở vị trí thích hợp sao cho trẻ nhỏ không thể dễ dàng trèo vào bên trong.
- Ngắt kết nối tủ lạnh khỏi nguồn cấp điện trước khi lắp đặt phụ kiện.
- Ga lạnh và vật liệu cách nhiệt cyclopentane được sử dụng cho tủ lạnh là loại dễ cháy. Do đó, khi thải bỏ tủ lạnh, phải giữ nó cách xa bất kỳ nguồn lửa nào. Không được thải bỏ chung với rác thải thông thường. Hãy chuyển tủ này đến điểm thu gom sản phẩm thải bỏ điện, điện tử gần nhất - xem phần Cảnh báo khi thải bỏ tủ lạnh.
- Theo tiêu chuẩn quốc tế IEC: Thiết bị này không nhằm mục đích để sử dụng cho những người (bao gồm cả trẻ em) bị thiếu năng về thể chất, giác quan hoặc trí tuệ, hoặc thiếu kinh nghiệm và kiến thức trong việc sử dụng thiết bị, trừ khi có sự giám sát và hướng dẫn của người chịu trách nhiệm về sự an toàn của họ.
- Theo tiêu chuẩn Châu Âu EN: Trẻ em từ 8 tuổi trở lên và những người bị thiếu năng về thể chất, giác quan, trí tuệ hoặc thiếu kinh nghiệm và hiểu biết có thể sử dụng thiết bị này nếu được giám sát hoặc hướng dẫn về cách sử dụng thiết bị một cách an toàn và hiểu rõ các mối nguy hiểm liên quan. Trẻ nhỏ không được nghịch tủ lạnh. Không để trẻ nhỏ làm vệ sinh và thực hiện quy trình bảo dưỡng của người dùng khi không có ai giám sát.
- Vui lòng không sử dụng tủ lạnh trên các phương tiện giao thông (như tàu thuyền...).
- Nếu có tiếng ồn, mùi lạ và khói bốc ra, vui lòng rút phích cắm điện ngay lập tức và liên hệ với trung tâm bảo hành để kiểm tra hay sửa chữa.
- Vui lòng không đặt tay dưới hoặc phía sau tủ lạnh để tránh bị thương.
- Vui lòng để vật liệu đóng gói và các bộ phận khác ngoài tầm với của trẻ em để tránh nguy cơ ngạt thở.

- 
- Để tránh làm hỏng thực phẩm, vui lòng tuân thủ các hướng dẫn sau:
    - Việc mở cửa tủ trong thời gian dài có thể làm tăng nhiệt độ trong các ngăn của tủ lạnh.
    - Vệ sinh thường xuyên các bề mặt có thể tiếp xúc với thực phẩm và gần hệ thống xả nước
    - Bảo quản thịt và cá trong các hộp đựng thích hợp rồi cho vào tủ lạnh, để thịt và cá tươi không tiếp xúc hoặc chảy nước lên thực phẩm khác.
    - Ngăn hai sao thích hợp để lưu trữ thực phẩm đã đông lạnh trước, trữ đông hoặc làm kem và làm đá viên. (ghi chú 1)
    - Ngăn một sao, hai sao, ba sao không thích hợp để đông lạnh thực phẩm tươi sống. (ghi chú 2)
    - Đối với các thiết bị không có ngăn 4 sao: là loại tủ không thích hợp để đông lạnh thực phẩm. (ghi chú 3)
    - Nếu không để thực phẩm nào trong thời gian dài, hãy tắt nguồn, rã đông, vệ sinh, lau khô và để cửa mở nhằm tránh nấm mốc phát triển trong tủ lạnh.
  - Ghi chú 1, 2, 3: Hãy xem trên sản phẩm thực tế của bạn.
  - Việc thay thế hoặc bảo trì đèn LED đều phải được thực hiện bởi nhà sản xuất, trung tâm bảo hành hay người có chuyên môn.

---

## 1.2 Ý nghĩa của các biểu tượng cảnh báo an toàn



**Biểu tượng cấm**

### **Đây là biểu tượng cấm.**

Việc không tuân thủ các hướng dẫn được đánh dấu bằng biểu tượng này có thể dẫn đến hư hại cho sản phẩm hoặc gây nguy hiểm cho sự an toàn của người dùng.

---



**Biểu tượng hành động bắt buộc**

### **Đây là biểu tượng có tính Bắt buộc.**

Cần phải vận hành bằng cách tuân thủ nghiêm ngặt các hướng dẫn được đánh dấu bằng biểu tượng này; nếu không, có thể gây ra hư hại cho sản phẩm hoặc thương tích cá nhân.

---



**Biểu tượng cảnh báo**

### **Đây là biểu tượng cảnh báo.**

Hướng dẫn được đánh dấu bằng biểu tượng này yêu cầu phải thận trọng đặc biệt. Sự thận trọng không đúng mực có thể dẫn đến chấn thương nhẹ hoặc trung bình, hoặc làm hỏng sản phẩm.

**Hướng dẫn sử dụng này chứa rất nhiều thông tin an toàn quan trọng mà người dùng phải tuân thủ.**

## 1.3 Cảnh báo liên quan đến điện

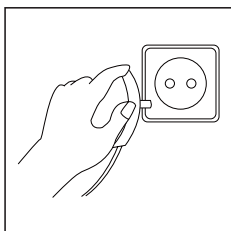

- Không kéo dây nguồn khi rút phích cắm của tủ lạnh. Vui lòng nắm chắc phích cắm và rút trực tiếp phích cắm ra khỏi ổ cắm.
- Để đảm bảo sử dụng an toàn, không làm hỏng dây nguồn hoặc sử dụng dây nguồn khi dây bị hỏng hoặc bị mòn.

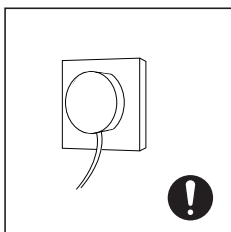

- Vui lòng không chạm vào phích cắm bằng tay ướt để tránh bị điện giật.
- Vui lòng sử dụng ổ cắm chuyên dụng và không được dùng chung ổ cắm với các thiết bị điện khác. Phích cắm phải được tiếp xúc chắc chắn với ổ cắm; nếu không, có thể gây ra hỏa hoạn.

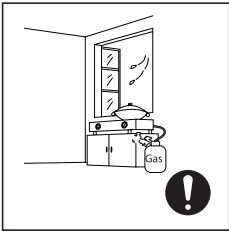

- Vui lòng đảm bảo sử dụng dây nguồn có dây dẫn nối đất cho tủ và phích cắm điện có chấu nối đất.
- Vui lòng yêu cầu trợ giúp từ những người có trình độ chuyên môn để kiểm tra xem ổ cắm có đường dây nối đất đáng tin cậy hay không.
- Người dùng có trách nhiệm thay ổ cắm không nối đất thành ổ cắm có nối đất.

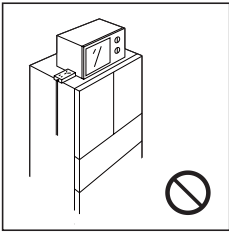

- Vui lòng khóa van của bình ga và sau đó mở cửa ra vào và cửa sổ trong trường hợp có rò rỉ khí ga và các loại khí dễ cháy khác. Không rút phích cắm tủ lạnh và các thiết bị điện khác vì tia lửa có thể gây ra hỏa hoạn.
- Không sử dụng các thiết bị điện bên trên tủ lạnh, trừ khi chúng thuộc loại được nhà sản xuất khuyến dùng.

## 1.4 Cảnh báo khi sử dụng

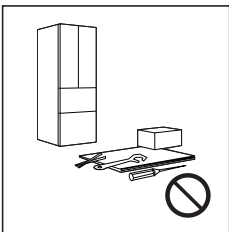

- Không tự ý tháo rời hoặc sửa đổi tủ lạnh, hoặc làm hỏng hệ thống làm lạnh; việc bảo dưỡng thiết bị phải được thực hiện bởi người có chuyên môn.
- Dây nguồn bị hỏng phải được nhà sản xuất, bộ phận bảo dưỡng hoặc trung tâm bảo hành thay thế để tránh nguy hiểm.

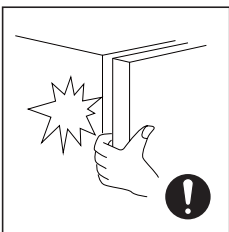

- Khoảng cách giữa các cửa tủ cũng như giữa cửa với thân tủ lạnh là nhỏ, lưu ý không đặt tay vào những khu vực này để tránh bị kẹt tay. Vui lòng đóng cửa tủ nhẹ nhàng để tránh làm rơi đồ chứa bên trong.
- Không chạm vào thực phẩm hoặc hộp đựng bằng tay ướt trong ngăn đông khi tủ lạnh đang chạy, đặc biệt là hộp đựng kim loại để tránh bị bỏng lạnh.





- Không cho trẻ nhỏ chui hoặc leo vào tủ lạnh nếu không có thể gây ra tình trạng ngạt thở hoặc trẻ bị té ngã.
- Vui lòng không đặt các vật nặng hoặc nguy hiểm lên trên thiết bị (chai lọ, bộ đồ ăn bát đĩa, hoặc bất cứ vật chứa chất lỏng nào).

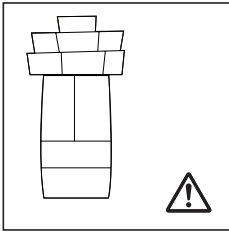

- Vui lòng rút phích cắm điện khi có sự cố về điện hoặc vệ sinh thiết bị, sau đó cắm phích cắm với nguồn điện sau ít nhất 5 phút, để tránh làm hỏng máy nén.

### 1.5 Cảnh báo về việc để thực phẩm, đồ uống và vật dụng vào tủ

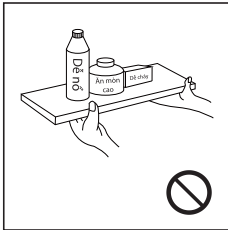

- Không đặt các vật dụng dễ cháy, dễ nổ, dễ bay hơi và có tính ăn mòn cao trong tủ lạnh để tránh làm hư hỏng sản phẩm hoặc dẫn đến tai nạn hỏa hoạn.
- Không nên đặt vật dụng dễ cháy gần tủ lạnh để tránh dẫn đến tai nạn hỏa hoạn.



- Tủ lạnh được dành cho việc sử dụng trong gia đình, chẳng hạn như bảo quản thực phẩm; không được sử dụng cho các mục đích khác, chẳng hạn như bảo quản máu, thuốc hoặc các sản phẩm sinh học,...

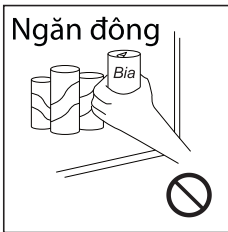

- Không nên bảo quản bia, đồ uống hoặc các chất lỏng khác chứa trong chai hoặc hộp kín trong ngăn đông của tủ lạnh; nếu không, chai hoặc hộp kín có thể nứt do bị đóng băng, gây ra tổn thất.



Vui lòng không để lượng thực phẩm được bảo quản trong hộc hoặc hộp vượt quá giới hạn trữ trên ngăn kéo được hiển thị trong hình bên phải. Nếu không, cửa tủ lạnh sẽ không thể đóng hoàn toàn, dẫn đến hiệu quả làm lạnh kém, tạo sương hoặc hư hỏng.

Mẹo

- Thực phẩm vượt quá giới hạn trữ trên ngăn kéo sẽ khiến cửa không thể đóng hoàn toàn. (Tạo khe hở).

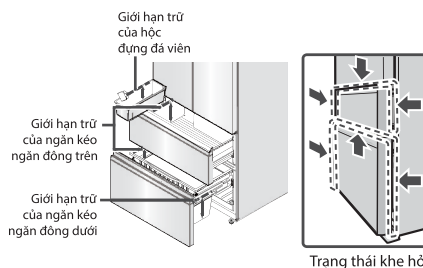

---

## 1.6 Cảnh báo về việc giữ đông thực phẩm đông lạnh

- Tủ lạnh có thể không hoạt động liên tục (thực phẩm có thể rã đông hoặc nhiệt độ trở nên quá ấm trong ngăn đông) khi đặt tủ trong thời gian dài, ở nơi có nhiệt độ thấp hơn giới hạn dưới của phạm vi nhiệt độ mà tủ được thiết kế.
- Không được bảo quản đồ uống sủi bọt trong ngăn đông hay trong ngăn có nhiệt độ thấp và một số sản phẩm như nước lạnh không nên dùng quá lạnh.
- Không được để vượt quá thời gian bảo quản được các nhà sản xuất thực phẩm khuyến nghị đối với bất kỳ loại thực phẩm nào và đặc biệt đối với thực phẩm đông lạnh nhanh về mặt thương mại trong tủ đông thực phẩm và ngăn hoặc hộp đựng thực phẩm đông lạnh.
- Để ngăn chặn sự gia tăng quá mức nhiệt độ của thực phẩm đông lạnh trong khi rã đông tủ lạnh, cần thực hiện các biện pháp phòng ngừa như bọc thực phẩm đông lạnh trong một vài lớp giấy báo.
- Việc tăng nhiệt độ của thực phẩm đông lạnh trong quá trình rã đông thủ công, bảo trì hoặc vệ sinh tủ có thể rút ngắn thời gian bảo quản của thực phẩm.

## 1.7 Cảnh báo khi thải bỏ tủ lạnh



- Ga lạnh và vật liệu cách nhiệt cyclopentane được sử dụng cho tủ lạnh là loại dễ cháy. Do đó, khi thải bỏ tủ lạnh, hãy xem phần Cảnh báo khi thải bỏ tủ lạnh (trang 26).



- Khi thải bỏ tủ lạnh, hãy tháo rời cửa tủ và gỡ ron cửa và kệ tủ; để cửa và kệ tủ ở nơi thích hợp, để tránh tạo thành chướng ngại vật nguy hiểm cho trẻ nhỏ.

## 2 Sử dụng tủ lạnh đúng cách

### 2.1 Lắp đặt tủ lạnh

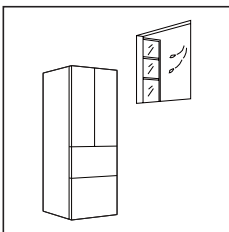
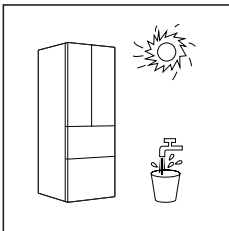
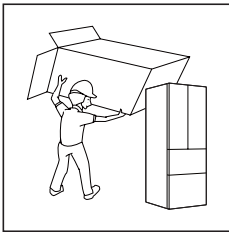
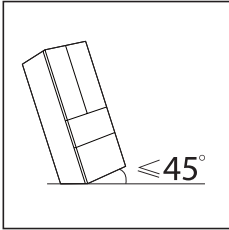

- Trước khi di chuyển tủ lạnh, hãy lấy tất cả các đồ vật bên trong ra ngoài, cố định các kệ kính, ngăn đựng rau quả, ngăn kéo trong ngăn đông... bằng băng dính, vặn chặt các chân đế; đóng và dán kín cửa bằng băng dính. Trong quá trình di chuyển, không được lật ngược thiết bị theo chiều dọc hoặc ngang, hoặc không được rung lắc; độ nghiêng trong quá trình di chuyển không được quá 45°.
- Trước khi sử dụng, tháo bỏ tất cả các vật liệu đóng gói, bao gồm đệm lót đáy, tấm xốp và băng dính bên trong tủ lạnh; xé bỏ màng bảo vệ trên cửa và thân tủ lạnh. Tránh xa nhiệt và ánh sáng mặt trời trực tiếp. Không đặt thiết bị ở những nơi ẩm ướt hoặc có nước để ngăn ngừa rỉ sét hoặc làm giảm tác dụng cách điện.
- Không phun xịt hoặc rửa tủ lạnh; không đặt tủ lạnh ở những nơi ẩm ướt để bị văng nước để không ảnh hưởng đến tính chất cách điện của tủ lạnh.
- Nên đặt tủ lạnh ở nơi thông thoáng trong nhà; nền nhà phải bằng phẳng và chắc chắn (xoay sang trái hoặc phải để điều chỉnh chân đế tủ lạnh nhằm cân bằng nếu tủ chưa được cân bằng).



**Các biện pháp phòng ngừa trước khi lắp đặt:**

**Trước khi lắp đặt hoặc điều chỉnh các phụ kiện, phải đảm bảo đã ngắt kết nối tủ lạnh khỏi nguồn điện. Phải cẩn thận để tránh bất kỳ thương tật nào.**

## Cắm vào

Để đảm bảo hoạt động đúng cách của tủ lạnh khi sử dụng theo cách nhúng, cần để một khoảng trống giữa tủ lạnh và bên trong tủ âm tường (chủ yếu xem xét sự biến dạng của tủ và sự dễ dàng cài đặt). Khi góc mở cửa là 90°, kích thước tối thiểu của bên trong tủ âm tường phải đáp ứng các yêu cầu sau:

	Kích thước tổng thể của tủ lạnh (mm)	Kích thước tối thiểu được đề xuất của bên trong tủ âm tường (mm)
Chiều rộng	833	837
Chiều sâu	600	600
Chiều cao	1910	1918

Nên cài đặt ổ cắm ở độ cao lớn hơn 2000 mm trên phía sau của tủ lạnh. Đường kính của lỗ dây trên tấm tủ phải lớn hơn 60 mm, và lỗ dây phải được đặt dưới ổ cắm (xem hình I) (hãy chú ý tránh hư hỏng cáp điện). Khách hàng nên sử dụng các ổ cắm ẩn).

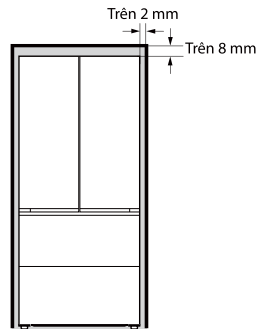

Hình chiếu chính -  
Cài đặt trung tâm

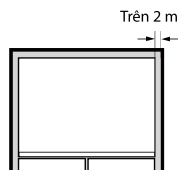

Hình chiếu bằng -  
Cài đặt trung tâm

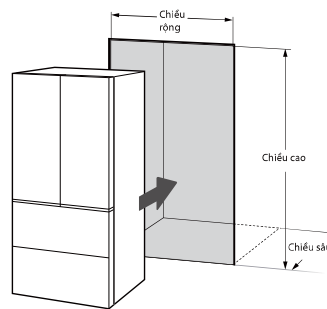

Mặt đất phẳng và chắc  
chắn

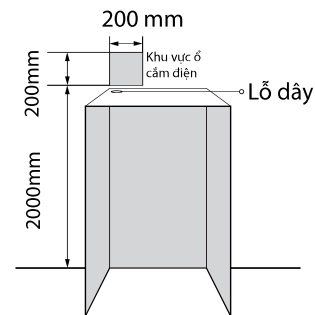

Hình I

- Nếu bạn muốn mở cửa tối đa 125°, cần khoảng cách 40 mm giữa hai bên tủ lạnh và tủ âm tường.

---

## 2.2 Điều chỉnh để cân bằng tủ

1. Lưu ý trước khi thao tác:

Trước khi thực hiện các thao tác, phải đảm bảo rằng tủ lạnh đã được ngắt kết nối khỏi nguồn điện.

2. Lưu ý trước khi điều chỉnh cân bằng tủ:

Trước khi điều chỉnh chân cân bằng, phải thực hiện các biện pháp phòng ngừa để ngăn ngừa thương tích cá nhân.

3. Cách chỉnh:

a. Xoay chân tủ theo chiều kim đồng hồ để nâng tủ lạnh lên;

b. Xoay chân tủ ngược chiều kim đồng hồ để hạ tủ lạnh xuống;

c. Điều chỉnh chân tủ phải và chân tủ trái theo quy trình ở trên theo phương ngang.

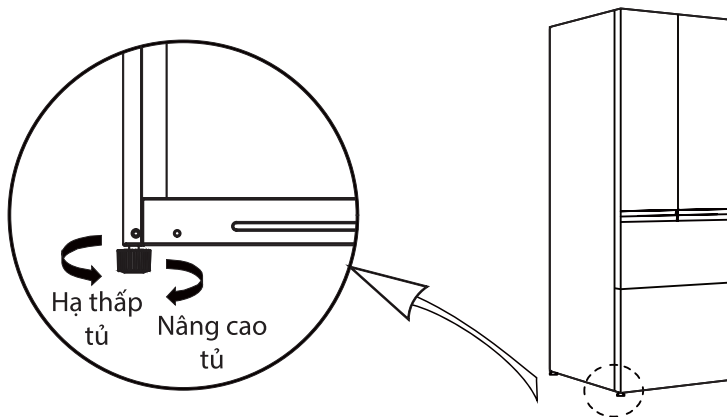

(Hình ảnh trên chỉ mang tính tham khảo. Hãy xem trên sản phẩm thực tế).

## 2.3 Điều chỉnh để cân bằng cửa

Nâng cánh cửa thấp lên bằng với cánh cửa cao. Dùng kim để đưa miếng đệm vào khe hở giữa cách cửa và bản lề.

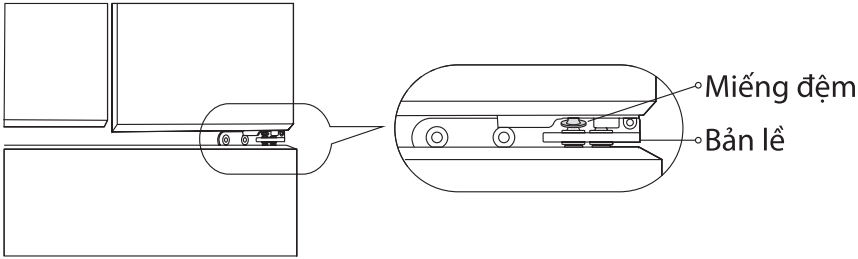

## 2.4 Điều chỉnh mặt trước cửa

Khi cửa trái và cửa phải có bề mặt không đồng đều (như được hiển thị trong Hình minh họa 1), hãy mở cánh cửa ra, xoay ốc điều chỉnh ngược chiều kim đồng hồ ở phía bên dưới cửa (như được hiển thị trong Hình minh họa 2) cho đến khi cửa trái và cửa phải đồng đều. Khi điều chỉnh được thực hiện, vui lòng quan sát cẩn thận. Đảm bảo ron cửa và thân tủ lạnh kín chặt hiệu quả (như được thể hiện trong Hình minh họa 3). Không được phép có vết nứt, nếu không sẽ ảnh hưởng đến chức năng của tủ lạnh.

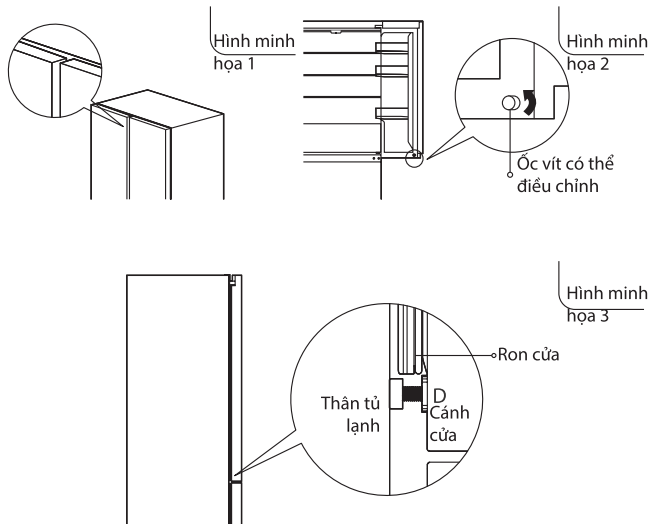

---

## 2.5 Thay đèn LED chiếu sáng

Việc thay thế hoặc bảo dưỡng bóng đèn LED nên được thực hiện bởi nhà sản xuất, trung tâm bảo hành hoặc những nhân viên có trình độ tương tự.

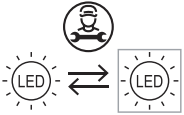

1

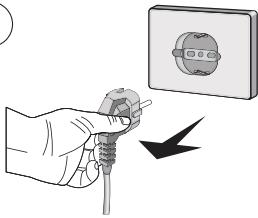

1. Vui lòng rút phích cắm trước khi tháo.

2

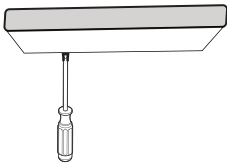

2. Sử dụng tua vít để tháo chụp đèn.

3

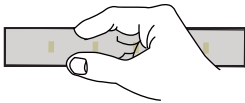

3. Tháo tấm đèn LED.

4

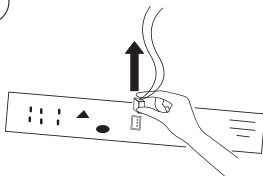

4. Tháo rời phích dây kết nối.

## 2.6 Bắt đầu sử dụng

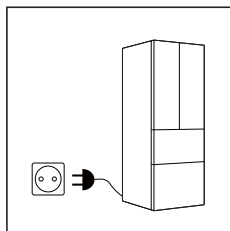

- Khi lần sử dụng đầu tiên, để tủ lạnh đứng yên trong vòng 30 phút trước khi cắm phích điện nguồn.

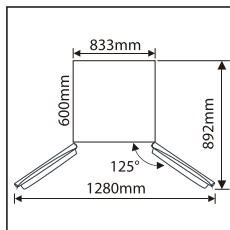

- Trước khi bảo quản thực phẩm tươi sống hoặc thực phẩm đông lạnh trong tủ, phải để tủ lạnh hoạt động trong vòng 2-3 giờ hoặc hơn 4 giờ vào mùa hè khi nhiệt độ môi trường cao.

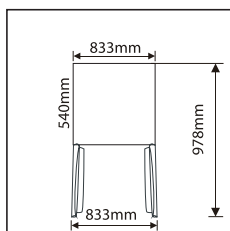

- Cần có khoảng trống đủ rộng để thuận tiện khi mở cửa tủ và ngăn kéo, hoặc tùy thuộc vào hướng dẫn của nhà phân phối.

## 2.7 Mẹo tiết kiệm điện

- Thiết bị phải được đặt ở nơi thoáng mát nhất trong phòng, tránh xa các thiết bị sinh nhiệt hoặc ống dẫn nhiệt và ánh nắng chiếu trực tiếp.
- Đối với thực phẩm còn nóng, nên để nguội về nhiệt độ phòng trước khi cho vào tủ lạnh. Tủ lạnh bị quá tải khiến máy nén phải hoạt động lâu hơn bình thường. Thực phẩm đông lạnh quá chậm có thể bị giảm chất lượng hoặc hư hỏng.
- Đảm bảo rằng bạn bọc thực phẩm đúng cách và lau khô hộp đựng thực phẩm trước khi cho vào tủ lạnh. Nhờ vậy, sương tích tụ bên trong tủ lạnh sẽ được giảm thiểu.
- Không được lót hộp đựng thực phẩm trong tủ lạnh bằng giấy nhôm, giấy sáp khăn giấy. Vì lớp giấy lót sẽ cản trở quá trình lưu thông không khí lạnh, khiến tủ lạnh hoạt động kém hiệu quả hơn.
- Hãy sắp xếp và dán nhãn cho hộp đựng thực phẩm để hạn chế mở cửa tủ lạnh và giảm thời gian tìm kiếm. Hãy kết hợp lấy nhiều thực phẩm cần thiết cùng một lúc và đóng cửa tủ ngay khi lấy xong.



### 3. Mô tả bộ phận và chức năng

#### 3.1 Bộ phận chính

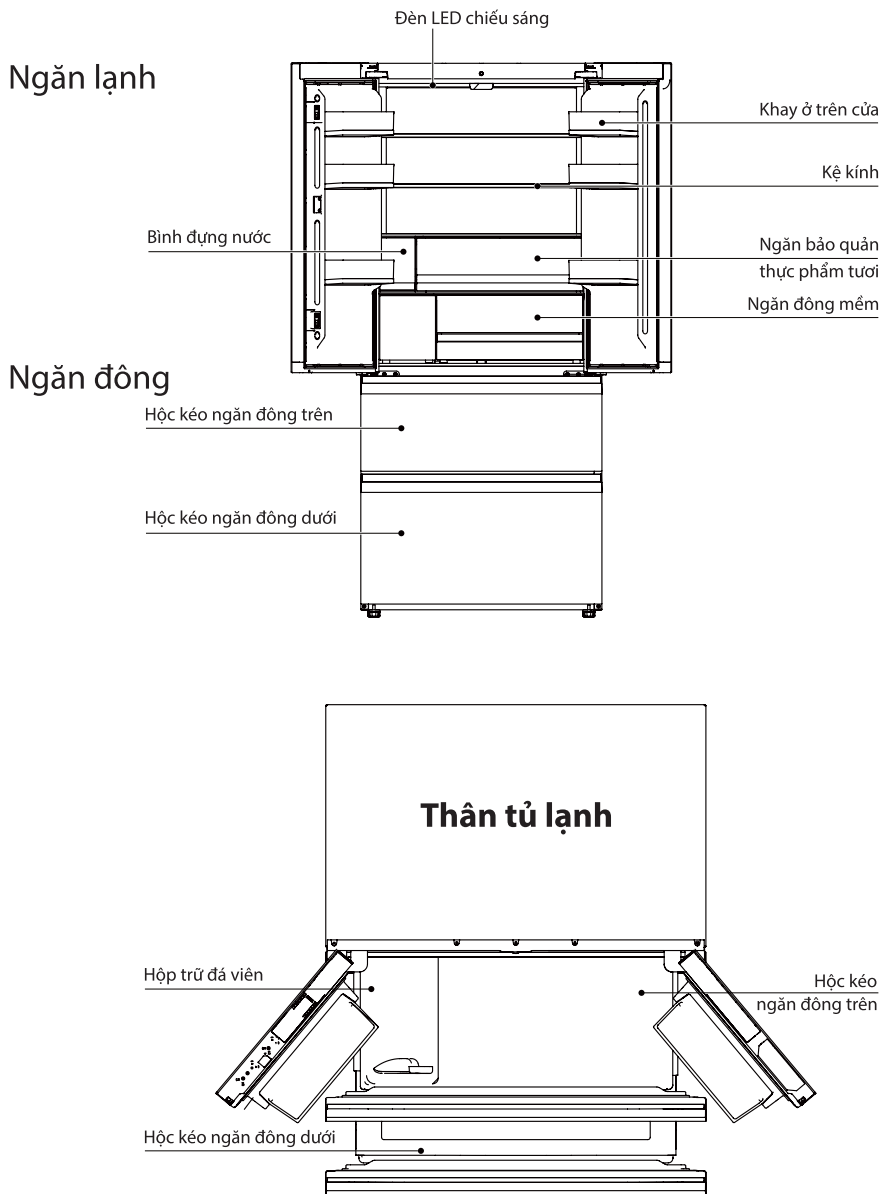

(Hình ảnh trên chỉ mang tính tham khảo. Hãy xem trên sản phẩm thực tế).

---

### **Ngăn lạnh**

- Ngăn lạnh thích hợp để bảo quản nhiều loại trái cây, rau củ quả, đồ uống và các thực phẩm khác được tiêu thụ trong thời gian ngắn, với thời gian bảo quản đề xuất từ 3 ngày đến 5 ngày.
- Không để thực phẩm vừa nấu chín vào ngăn lạnh cho đến khi thực phẩm nguội đến ở nhiệt độ phòng.
- Nên bọc kín thực phẩm trước khi cho vào tủ lạnh.
- Có thể điều chỉnh các kệ kính lên hoặc xuống để có không gian bảo quản phù hợp với nhu cầu sử dụng.

### **Ngăn đông**

- Ngăn đông với nhiệt độ thấp có thể bảo quản thực phẩm tươi sống trong thời gian dài, chủ yếu được sử dụng để bảo quản thực phẩm đông lạnh và làm đá.
- Ngăn đông thích hợp để bảo quản thịt, cá, cơm nắm và các thực phẩm khác không được tiêu thụ trong thời gian ngắn.
- Tốt nhất là bạn nên chia thịt thành từng miếng nhỏ để dễ lấy ra. Lưu ý rằng thực phẩm phải được tiêu thụ trong thời hạn sử dụng.

Các ngăn kéo, hộp đựng thực phẩm, kệ kính,... được đặt theo vị trí trong hình trên là tiết kiệm điện nhất.

**Chú ý: Không trữ quá nhiều thực phẩm vào tủ lạnh trong lần sử dụng đầu (sau khi cắm điện nguồn). Thực phẩm được bảo quản không được che chắn các lỗ hay khe thoát khí lạnh; nếu không sẽ ảnh hưởng đến hiệu quả làm lạnh của tủ.**

---

## 3.2 Hướng dẫn sử dụng và châm thêm nước vào bình đựng nước

Các bước châm thêm nước:

- 1) Rút bình nước ra khỏi tủ lạnh.
- 2) Mở nắp bình đựng nước.
- 3) Thêm nước uống đóng chai hoặc nước uống được, không vượt quá vạch tối đa.

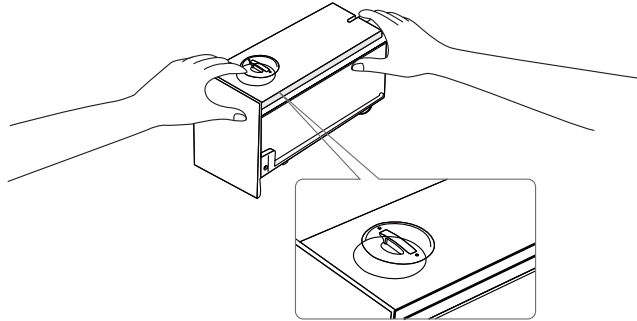

- **Không đổ nước vượt quá vạch tối đa. Nếu không, nước sẽ tràn ra ngoài.**
- **Chỉ đổ đầy bình đựng bằng nước khoáng hoặc nước tinh khiết. Không sử dụng chất lỏng khác. Không được phép thêm nước trái cây, sữa và nước uống có ga vào bình đựng nước.**

- 4) Đóng nắp bình đựng nước.
- 5) Đẩy bình đựng nước vào bên trong cho đến khi không còn khoảng trống để đẩy vào tiếp. Lúc này vị trí lắp đặt bình nước đã chính xác.

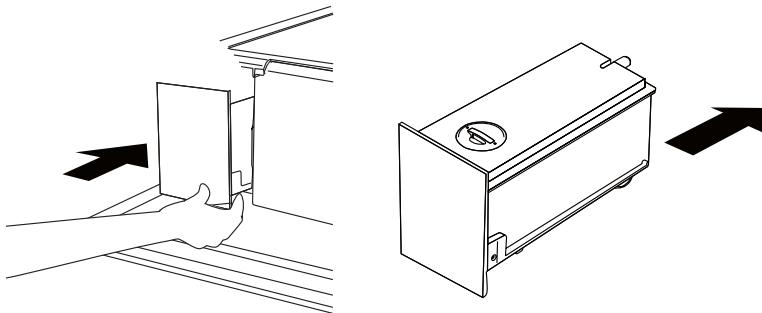

- **Sau khi đầy bình nước vào, vui lòng đợi 30 giây trước khi lấy cốc nước đầu tiên.**
- **Hãy chắc chắn rằng bình đựng nước đã khớp với kệ. Nếu không, bình đựng nước có thể không hoạt động đúng cách.**
- **Không sử dụng tủ lạnh khi chưa lắp bình đựng nước. Điều này có thể làm giảm hiệu suất làm lạnh.**

### 3.3 Chức năng của bảng điều khiển

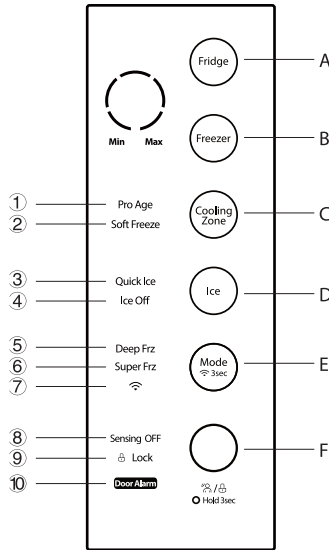

(Hình ảnh trên chỉ mang tính tham khảo. Hãy xem trên sản phẩm thực tế).

#### 1. Đèn báo hiển thị

- |                                    |   |                                 |                                   |                                |
|------------------------------------|---|---------------------------------|-----------------------------------|--------------------------------|
| ① Pro Age                          | ② Soft Freeze<br>(Làm đông mềm)                       | ③ Quick Ice<br>(Làm đá nhanh)   | ④ Ice Off (Tắt<br>làm đá tự động) | ⑤ Deep Frz<br>(Làm đông sâu)   |
| ⑥ Super Frz<br>(Làm đông<br>nhanh) | ⑦ Wireless<br>network (Mạng<br>internet không<br>dây) | ⑧ Sensing Off<br>(Tắt cảm biến) | ⑨ Lock (Khóa)                     | ⑩ Door Alarm<br>(Cảnh báo cửa) |

#### 2. Nút cảm ứng

- |                      |   |                                       |
|----------------------|---|---------------------------------------|
| A Fridge (Ngăn lạnh) | B Freezer (Ngăn đông)                                   | C Cooling Zone (Ngăn đông<br>mềm)     |
| D Ice (Làm đá)       | E Mode/Wireless (Chế độ/<br>Mạng internet không<br>dây) | F On/Off (Bật/Tắt bảng điều<br>khiển) |

#### 3. Hướng dẫn vận hành

- Khi tủ lạnh được bật nguồn lần đầu tiên, toàn bộ đèn báo sẽ sáng trong 3 giây. Trong khi đó, âm thanh báo khởi động reo lên, và hiển thị hoạt động bình thường.
- Khi có sự cố xảy ra, mã lỗi sẽ được hiển thị. Nhiệt độ cài đặt của tủ lạnh được hiển thị khi không có lỗi.
- Trong trường hợp tủ lạnh hoạt động bình thường, khi không có thao tác mở cửa hoặc thao tác nhấn nút trong 20 giây, đèn báo hiển thị sẽ tắt. Để bật, vui lòng nhấn nút "○". Đèn báo hiển thị sẽ sáng lên và tắt sau 30 giây.

---

#### 4. Cài đặt tắt cảm biến và Khóa

- 1) Nhấn giữ "○" trong 3 giây cho đến khi có âm thanh báo reo lên.
- 2) Nhấn lần thứ nhất nút "○" để biểu tượng "Sensing OFF" sáng lên.
- 3) Nhấn lần thứ hai nút "○" để làm cho biểu tượng "Sensing OFF" sáng mờ và biểu tượng "Lock" sáng lên.
- 4) Nhấn lần thứ ba nút "○" để làm sáng các biểu tượng "Sensing OFF" và "Lock".
- 5) Nhấn lần thứ tư nút "○" để làm cho các biểu tượng "Sensing OFF" và "Lock" sáng mờ đi.

Chú ý:

- 1) Trong chế độ "Khóa", khi bất kỳ nút nào được nhấn, "Lock" sẽ sáng nhấp nháy ba lần, có nghĩa là không thể thực hiện thao tác.
- 2) Khi "tắt cảm biến" được thiết lập thành công, ánh sáng môi trường vẫn tối khi có người tiếp cận, và nút "○" trên bảng hiển thị sáng lên (sáng mờ).

#### 5. Cài đặt nhiệt độ của ngăn đông

Nhấn nút "Freezer". Các biểu tượng "yếu" và "mạnh" vẫn sáng và nhiệt độ có thể được điều chỉnh. Mức nhiệt độ điều chỉnh của ngăn đông như sau: -16°C (yếu nhất) → -18°C → -20°C → -22°C → -24°C (mạnh nhất) → -22°C → -20°C...

Nếu không nhấn bất kỳ nút nào, việc điều chỉnh sẽ có hiệu lực tự động trong 10 giây.

#### 6. Cài đặt nhiệt độ của ngăn lạnh

Nhấn nút "Fridge". Các biểu tượng "yếu" và "mạnh" vẫn sáng và nhiệt độ có thể được điều chỉnh. Các mức nhiệt độ điều chỉnh của ngăn lạnh như sau: 8°C (yếu nhất) → 6°C → 4°C → 3°C → 2°C (mạnh nhất) → 3°C → 4°C...

Nếu không nhấn bất kỳ nút nào, việc điều chỉnh sẽ có hiệu lực tự động trong 10 giây.

#### 7. Cài đặt Ngăn đông mềm

Nhấn nút "Cooling Zone". Mỗi lần điều chỉnh nhiệt độ, chu trình diễn ra như sau: Pro Age (-1°C) → Làm đông mềm (-3°C) → Tắt → Pro Age (-1°C) → ...

Nếu không nhấn bất kỳ nút nào, việc điều chỉnh sẽ có hiệu lực tự động trong 10 giây.

- 1) Khi chức năng "Tắt Ngăn đông mềm" được chọn, các biểu tượng "Pro Age" và "Soft Freeze" sáng mờ đi.
- 2) Khi chức năng "Pro Age" được chọn, biểu tượng "Pro Age" sáng lên và biểu tượng "Soft Freeze" sáng mờ đi.
- 3) Khi chức năng "Làm đông mềm" được chọn, biểu tượng "Pro Age" sáng mờ đi và biểu tượng "Soft Freeze" sáng lên.





---

## 8. Cài đặt làm đá

Nhấn nút "". Mỗi lần điều chỉnh, chu trình diễn ra như sau:

làm đá nhanh → tắt làm đá → tắt tất cả (làm đá thông thường) → làm đá nhanh → ...

Nếu không nhấn bất kỳ nút nào, việc điều chỉnh sẽ có hiệu lực tự động trong 10 giây.

- 1) Khi chức năng "làm đá nhanh" được chọn, biểu tượng "" sáng lên, và biểu tượng "" sáng mờ đi;
- 2) Khi chức năng "tắt làm đá" được chọn, biểu tượng "" sáng mờ đi, và biểu tượng "" sáng lên;
- 3) Sau khi được cài đặt, chế độ "làm đá nhanh" kết thúc trong 8 giờ, lúc này biểu tượng "" mờ đi và chức năng làm đá thông thường khởi động. Chức năng làm đá chỉ dừng lại khi chức năng "tắt làm đá" được cài đặt.

## 9. Chế độ Làm đông sâu và Làm đông nhanh



Nhấn nút "". Mỗi lần điều chỉnh, chu trình diễn ra như sau:

Làm đông sâu (-30°C) → Làm đông nhanh (-24°C) → Làm đông lạnh bình thường



→ Làm đông sâu (-30°C)...

Nếu không nhấn bất kỳ nút nào, việc điều chỉnh sẽ có hiệu lực tự động trong 10 giây.



### 1) Chế độ Làm đông sâu (-30°C):

- a) Khi chế độ "Làm đông sâu" được cài đặt, biểu tượng "" sẽ sáng hoàn toàn. Nhiệt độ của ngăn đông được tự động đặt là -30°C.
- b) Khi tắt chế độ "Làm đông sâu", biểu tượng "" sẽ sáng mờ đi. Nhiệt độ của ngăn đông tự động trở về nhiệt độ cài đặt trước khi cài đặt chế độ làm đông sâu.
- c) Trong chế độ "Làm đông sâu", nhấn nút "" để thoát khỏi chế độ làm đông sâu. Nhiệt độ của ngăn đông tự động trở về nhiệt độ cài đặt trước khi cài đặt chế độ làm đông sâu.
- d) Khi muốn cài đặt chế độ "Làm đông nhanh" trong chế độ "Làm đông sâu", hãy tắt chế độ "Làm đông sâu" trước khi cài đặt chế độ "Làm đông nhanh".

### 2) Chế độ Làm đông nhanh (-24°C):

- a) Khi chế độ "Làm đông nhanh" được cài đặt, biểu tượng "" sáng lên và nhiệt độ của ngăn đông được tự động cài đặt là -24°C;
- b) Khi tắt chế độ "Làm đông nhanh", biểu tượng "" sẽ sáng mờ đi. Nhiệt độ của ngăn đông tự động trở về nhiệt độ cài đặt trước khi cài đặt chế độ "Làm đông nhanh".
- c) Có thể nhấn nút "" để thoát khỏi chế độ "Làm đông nhanh". Nhiệt độ của ngăn đông tự động trở về nhiệt độ cài đặt trước khi cài đặt chế độ "Làm đông nhanh".
- d) Khi cài đặt chế độ "Làm đông sâu" trong chế độ "Làm đông nhanh", hãy thoát khỏi chế độ "Làm đông nhanh" trước khi cài đặt chế độ "Làm đông sâu".

## 10. Chức năng mạng internet không dây

Nhấn giữ nút “” trong 3 giây để vào chế độ mạng internet không dây. Lúc này bảng điều khiển sẽ hiển thị ký hiệu “AP” cho biết mạng internet không dây có thể được kết nối. Nút “” sẽ sáng nhấp nháy khi cấu hình mạng internet không dây thành công và ký hiệu “AP” sẽ tắt.

Nhiệt độ hiển thị trong vùng hiển thị nhiệt độ trở lại bình thường; trong chế độ mạng internet không dây, nếu cấu hình mạng không thành công trong 10 giây, tủ lạnh sẽ thoát khỏi chế độ mạng internet không dây để nhiệt độ có thể được hiển thị bình thường.







## 11. Khi xảy ra lỗi, sự kết hợp khác nhau giữa số lần sáng nhấp nháy của biểu tượng “Làm đông nhanh” + “Làm đá nhanh” cho biết các lỗi khác nhau.

Thông báo lỗi	Tên lỗi	Mục lỗi	Xử lý lỗi
2 Làm đông nhanh + 1 Làm đá nhanh	Lỗi cảm biến nhiệt độ của ngăn lạnh	Giá trị nhiệt độ đo được của cảm biến <-50°C, hoặc >+60°C.	Thực hiện làm lạnh trong ngăn lạnh theo chu trình bắt đầu-kết thúc trong một khoảng thời gian xác định
Làm đông nhanh 5 + Làm đá nhanh 1	Lỗi cảm biến nhiệt độ của ngăn đông	Giá trị nhiệt độ đo được của cảm biến <-50°C, hoặc >+60°C.	Thực hiện làm lạnh trong ngăn lạnh theo chu trình bắt đầu-kết thúc trong một khoảng thời gian xác định
Làm đông nhanh 1 + Làm đá nhanh 2	Lỗi cảm biến ngăn đông mềm	Giá trị nhiệt độ đo được của cảm biến <-50°C, hoặc >+60°C.	Thực hiện làm lạnh trong ngăn lạnh theo chu trình bắt đầu-kết thúc trong một khoảng thời gian xác định
Làm đông nhanh 1 + Làm đá nhanh 1	Lỗi cảm biến đông của ngăn đông	Giá trị nhiệt độ đo được của cảm biến <-50°C, hoặc >+60°C.	Thực hiện làm lạnh trong ngăn lạnh theo chu trình bắt đầu-kết thúc trong một khoảng thời gian xác định
Làm đông nhanh 6 + Làm đá nhanh 2	Lỗi giao tiếp giữa bo mạch chính và bo mạch hiển thị	Không thể giao tiếp sau 8 giây tủ lạnh được kết nối điện hoặc sau khi tủ lạnh hoạt động trong một phút	Vận hành bảng điều khiển chính theo cài đặt trước khi xảy ra lỗi.
Làm đông nhanh 6 + Làm đá nhanh 1	Lỗi cảm biến nhiệt độ môi trường xung quanh	Giá trị nhiệt độ đo được của cảm biến <-50°C, hoặc >+65°C.	Vận hành trong môi trường có nhiệt độ 25 °C
Làm đông nhanh 1 + Làm đá nhanh 5	Lỗi cảm biến độ ẩm	Giá trị độ ẩm đo được <5%RH hoặc >105%RH (không phát ra âm thanh báo sau 3 phút)	Vận hành trong môi trường có độ ẩm 85 °C
Làm đông nhanh 1 + Làm đá nhanh 4	Lỗi của hệ thống làm đá (không hoạt động)	Khởi động bất thường của máy làm đá khi bình đựng nước gần chưa chặt	Chờ máy làm đá khởi động lại







Làm đông nhanh 4 + Làm đá nhanh 1	Lỗi cảm biến dưới máy làm đá	Hở hoặc chập mạch của cảm biến nhiệt độ	Máy làm đá không làm đá
Làm đông nhanh 3 + Làm đá nhanh 5	Lỗi chip nhớ EEPROM	Lỗi chip nhớ EEPROM (chỉ hiển thị trong quá trình tự kiểm tra)	Điều khiển theo cài đặt gốc

### 3.4 Cài đặt làm đá



#### 1. Làm đá nhanh

- a) Khi có người tiếp cận tủ lạnh, nút “” sẽ sáng lên. Chạm nhẹ vào nút “” và bảng điều khiển sẽ sáng lên.
- b) Khi chạm vào nút “”, biểu tượng “” sáng lên và bắt đầu làm đá nhanh. Quá trình này hoàn thành tự động trong khoảng 8 giờ và trở lại chế độ làm đá thông thường (biểu tượng “” sáng mờ đi).
- c) Khi muốn dừng chế độ làm đá nhanh giữa chừng: nhấn nút “” nhiều lần để làm tối biểu tượng “” và lúc này tủ sẽ vào chế độ làm đá thông thường.

#### 2. Khi không sử dụng làm đá tự động

- a) Khi có người tiếp cận tủ lạnh, nút “” sẽ sáng lên. Chạm nhẹ vào nút “” và bảng điều khiển sẽ sáng lên.
- b) Khi nhấn nút “”, biểu tượng “” sẽ sáng lên.
- c) Khi muốn bật lại chức năng làm đá: nhấn nút “” nhiều lần để làm tối biểu tượng “” và bắt đầu quá trình làm đá.

#### 3. Làm đá thông thường

Khi cả hai biểu tượng “” và “” đều sáng mờ, tủ lạnh sẽ vào chế độ làm đá thông thường.

- Làm đá nhanh không thành công ngay cả khi đèn báo bật nhưng không có nước trong bình đựng nước hoặc hộp trữ đá viên đã đầy.
- Trong chế độ “Làm đá nhanh”, âm thanh làm đá rất lớn, điều này là bình thường.



## 4. Bảo dưỡng và vệ sinh tủ lạnh

### 4.1 Vệ sinh chung

- Các bụi phía sau tủ lạnh và trên mặt đất cần được vệ sinh kịp thời để cải thiện hiệu quả làm lạnh và tiết kiệm điện.
- Kiểm tra thường xuyên ron cửa để đảm bảo không bị hở. Vệ sinh ron cửa bằng một miếng vải mềm ẩm bằng nước xà phòng hoặc chất tẩy rửa pha loãng.
- Bên trong tủ lạnh nên được vệ sinh thường xuyên để tránh mùi hôi.
- Vui lòng tắt nguồn trước khi vệ sinh bên trong, lấy ra tất cả các thực phẩm, đồ uống, kệ, ngăn kéo,... ra.
- Sử dụng một miếng vải mềm hoặc bột biển, thêm hai muỗng canh baking soda và một lít nước ấm để vệ sinh bên trong tủ lạnh. Sau đó vệ sinh bằng nước và lau sạch. Sau khi vệ sinh, mở cửa và để tủ khô tự nhiên trước khi bật nguồn.
- Nên vệ sinh các khu vực khó vệ sinh (như khe hẹp, rãnh hay góc tủ) trong tủ lạnh định kỳ bằng vải mềm, bàn chải mềm..., nếu cần thiết, kết hợp với một số công cụ hỗ trợ (như que mỏng) để đảm bảo những khu vực này không có chất ô nhiễm hoặc vi khuẩn tích tụ.
- Không sử dụng xà phòng, chất tẩy rửa, bột tẩy rửa, chất tẩy dạng xịt,... vì chúng có thể gây ra mùi trong tủ lạnh hoặc thực phẩm bị nhiễm bẩn.
- Dùng một miếng vải mềm ẩm tẩm nước xà phòng hoặc dung dịch pha loãng để vệ sinh khay để chai, kệ và ngăn kéo. Lau khô bằng một miếng vải mềm hoặc làm khô tự nhiên.
- Lau bề mặt bên ngoài tủ lạnh bằng một miếng vải mềm ẩm tẩm nước xà phòng, chất tẩy rửa,... và sau đó lau khô.
- Không sử dụng bàn chải cứng, miếng chà bằng kim loại, bàn chải kim loại, chất mài mòn (chẳng hạn như kem đánh răng), dung môi hữu cơ (chẳng hạn như cồn, axeton, dầu chuối...), nước sôi, chất axit hoặc kiềm, có thể làm hỏng bề mặt tủ lạnh và bên trong tủ lạnh. Nước sôi và dung môi hữu cơ như benzen có thể biến dạng hoặc làm hỏng các bộ phận nhựa.
- Không rửa trực tiếp bằng nước hoặc các chất lỏng khác trong quá trình vệ sinh để tránh chập mạch hoặc ảnh hưởng đến độ cách điện của tủ.

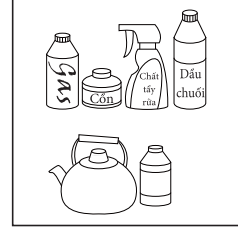

**Vui lòng rút phích cắm tủ lạnh để ră đông và vệ sinh.**

### 4.2 Vệ sinh khay ở trên khay cửa

- Theo mũi tên trong hình bên, dùng cả hai tay để giữ chặt khay và đẩy lên, sau đó bạn có thể lấy khay ra.
- Sau khi rửa khay đã được lấy ra, bạn có thể điều chỉnh chiều cao lắp đặt theo nhu cầu của bạn.

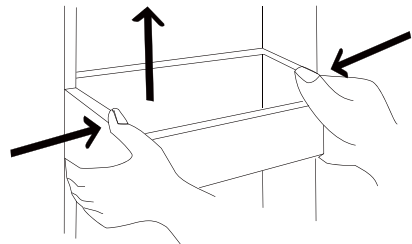

### 4.3 Vệ sinh kệ kính

- Vì phần bên trong cùng của lớp lót tủ lạnh nơi tiếp xúc với kệ có một chốt, bạn hãy nâng kệ lên, sau đó bạn có thể lấy kệ ra.
- Điều chỉnh hoặc vệ sinh kệ theo nhu cầu của bạn. Nên dùng khăn mềm hoặc miếng bọt biển tẩm nước và chất tẩy rửa trung tính không ăn mòn để vệ sinh. Ngăn đông mềm phải được vệ sinh bằng nước sạch và vải khô. Mở cửa để khô tự nhiên trước khi bật nguồn. Không sử dụng bàn chải cứng, miếng chà bằng kim loại, bàn chải kim loại, chất mài mòn, chẳng hạn như kem đánh răng, dung môi hữu cơ (như cồn, axeton, dầu chuối...), nước sôi, chất axit hoặc kiềm để vệ sinh tủ lạnh vì điều này có thể làm hỏng bề mặt và bên trong tủ lạnh.

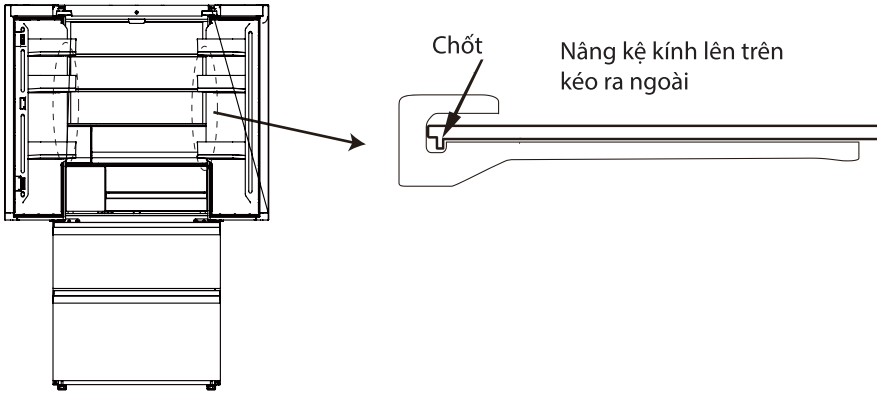

(Hình ảnh trên chỉ mang tính tham khảo. Hãy xem trên sản phẩm thực tế).

### 4.4 Vệ sinh bình đựng nước

Bình đựng nước, nắp bình đựng nước, ron (trên nắp) một lần/tuần

Phương pháp tháo gỡ:

1) Kéo nắp lên

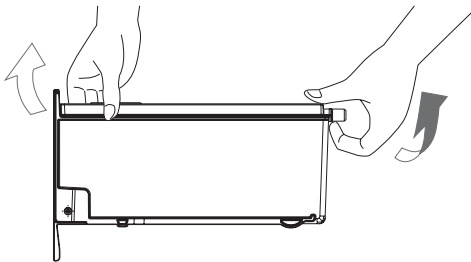

2) Lấy ron (trên nắp) ra qua khe hở ở hai bên của nắp.

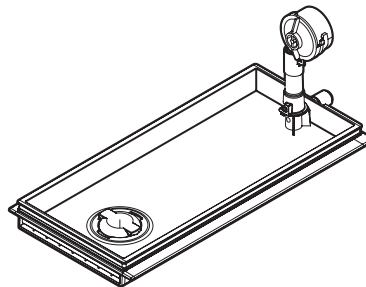

Phương pháp lắp đặt trở lại ngược với phương pháp tháo gỡ

## 4.5 Vệ sinh ống cấp nước và bơm cấp nước

1. Tháo ống cấp nước bằng cách xoay theo hướng mũi tên.

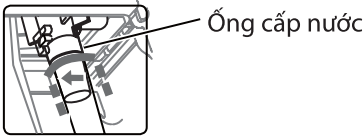

2. Ngắt kết nối bơm cấp nước khỏi ống cấp nước.
3. Tháo nắp của bơm cấp nước bằng cách xoay theo hướng cùng chiều kim đồng hồ.

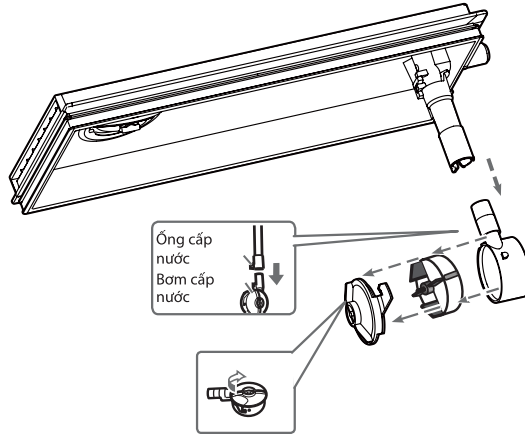

Phương pháp lắp đặt trở lại ngược với phương pháp tháo gỡ. Vui lòng đảm bảo tất cả các bộ phận đã được lắp đặt đúng cách, nếu không nước không thể được cung cấp.

## 4.6 Xả đông

- Tủ lạnh được sản xuất dựa trên nguyên tắc làm lạnh bằng không khí và do đó có chức năng xả đông tự động. Sương được hình thành do giao mùa hoặc nhiệt độ cũng có thể được loại bỏ thủ công bằng cách ngắt kết nối thiết bị khỏi nguồn điện hoặc bằng cách lau bằng khăn khô.

## 4.7 Khi tủ lạnh không hoạt động

- Mất điện: Trong trường hợp mất điện, ngay cả khi vào mùa hè, thực phẩm bên trong thiết bị có thể được giữ trong vài giờ; khi mất điện, số lần mở cửa nên được giảm và không thêm thực phẩm tươi sống vào thiết bị.
- Khi không sử dụng trong thời gian dài: Thiết bị phải được rút phích cắm và vệ sinh; sau đó để cửa mở để tránh mùi hôi.
- Di chuyển: Trước khi tủ lạnh được di chuyển, lấy tất cả các vật phẩm bên trong ra ngoài, dùng băng dính cố định các kệ kính, hộc đựng rau củ, ngăn kéo đông lạnh..., và siết chặt các chân đế; đóng cửa và cố định bằng băng dính. Trong quá trình di chuyển, thiết bị không được lật ngược theo chiều dọc hoặc ngang, hoặc không được rung; độ nghiêng trong quá trình di chuyển không được quá 45°.



**Tủ lạnh phải chạy liên tục sau khi được khởi động. Thông thường, không nên làm gián đoạn hoạt động của tủ; nếu không tuổi thọ có thể bị suy giảm.**

## 5. Xử lý sự cố

Bạn có thể thử tự mình giải quyết những vấn đề đơn giản sau đây. Nếu không thể giải quyết được, vui lòng liên hệ với trung tâm bảo hành để được bảo hành hay sửa chữa.

Sự cố	Nguyên nhân có thể và cách xử lý
Không hoạt động	Kiểm tra xem thiết bị có được kết nối với nguồn điện hay phích cắm có tiếp xúc tốt không Kiểm tra xem điện áp có quá thấp không Kiểm tra xem có sự cố mất điện hay đang tắt cầu dao điện không
Có mùi khó chịu	Thực phẩm có mùi phải được bọc kỹ Kiểm tra xem có thực phẩm nào bị hỏng không Vệ sinh bên trong tủ lạnh
Máy nén hoạt động trong thời gian dài	Tủ lạnh hoạt động trong thời gian dài là bình thường vào mùa hè khi nhiệt độ môi trường xung quanh ở mức cao Không nên chứa quá nhiều thực phẩm trong tủ lạnh cùng một lúc. Thực phẩm nên được làm mát trước khi được đưa vào tủ lạnh Mở cửa tủ quá thường xuyên
Đèn LED chiếu sáng không sáng	Kiểm tra xem tủ lạnh có được kết nối với nguồn điện hay chưa và liệu đèn chiếu sáng có bị hỏng hay không Liên hệ trung tâm bảo hành để thay thế
Không thể đóng chặt cửa	Cửa bị kẹt bởi các gói thực phẩm. Quá nhiều thức ăn được đưa vào trong tủ Tủ lạnh bị nghiêng
Có tiếng ồn lớn	Kiểm tra xem sàn nhà có bằng phẳng hay không và tủ lạnh có được đặt ổn định hay không. Kiểm tra xem các phụ kiện có được đặt ở các vị trí thích hợp hay không.
Ron cửa không kín	Lau sạch các vết bẩn trên ron cửa Làm nóng ron cửa và sau đó để nguội để phục hồi (hoặc hơi nóng bằng máy sấy điện hoặc sử dụng khăn nóng để làm nóng)
Có nước tràn ra ngoài	Có quá nhiều thực phẩm trong ngăn hoặc thực phẩm được bảo quản chứa quá nhiều nước, dẫn đến tình trạng ngưng tụ nhiều nước rồi tràn ra ngoài Không đóng cửa tủ chặt, dẫn đến sương tích tụ do sự xâm nhập của không khí và tăng lượng nước do xả đông
Vỏ tủ bị nóng	Sự tản nhiệt của dàn nóng tích hợp sẽ thông qua tủ, điều này là bình thường. Khi tủ trở nên quá nóng do nhiệt độ môi trường cao hoặc bảo quản quá nhiều thực phẩm, máy nén sẽ tắt. Đảm bảo thông gió để tạo điều kiện tản nhiệt
Có nước ngưng tụ trên mặt ngoài tủ	Nước ngưng tụ trên bề mặt bên ngoài và ron cửa của tủ lạnh là bình thường, khi độ ẩm môi trường xung quanh quá cao. Lau hơi nước bị ngưng tụ bằng khăn sạch.
Có âm thanh bất thường	Tiếng ồn: Máy nén có thể tạo ra tiếng ồn trong quá trình hoạt động và tiếng ồn sẽ rất to đặc biệt khi bắt đầu hoặc dừng lại. Điều này là bình thường. Tiếng "rắc rắc": Ga lạnh chảy bên trong tủ lạnh có thể tạo ra âm thanh này, điều này là bình thường.

## 6. CẢNH BÁO KHÍ THẢI BỎ TỦ LẠNH



- Ga lạnh và vật liệu cách nhiệt cyclopentane dùng cho tủ này là loại dễ cháy. Do đó, khi thải bỏ tủ, phải để tủ ở xa nguồn lửa. Không được thải bỏ tủ chung với rác thải thông thường. Hãy chuyển tủ này đến điểm thu gom sản phẩm thải bỏ điện, điện tử gần nhất - được nêu trên trang web của Toshiba [www.toshiba-lifestyle.com/vn](http://www.toshiba-lifestyle.com/vn).
- Khi thải bỏ tủ, hãy tháo rời cửa, gỡ ron cửa và kệ tủ, rồi đặt cửa và kệ tủ ở nơi thích hợp, để tránh trẻ nhỏ kẹt bên trong tủ lạnh.

## 7. THÔNG SỐ KỸ THUẬT

Nguồn điện cung cấp danh định	Dung tích (lít)			Kích thước rộng x cao x sâu (mm)	Khối lượng tĩnh (kg)	Ga lạnh/ khối lượng nạp (g)	Lớp khí hậu T
	Tổng cộng	Ngăn đông	Ngăn lạnh				
220-240V~/50Hz	533	199	334	833 x 1910 x 600	145	R600a/66	+16°C đến +43°C

## 8. ĐIỀU KHOẢN BẢO HÀNH

### ĐĂNG KÝ BẢO HÀNH

Để hưởng đầy đủ quyền lợi bảo hành, khách hàng vui lòng thực hiện đăng ký bảo hành trong vòng 14 ngày sau khi mua máy theo một trong các hình thức dưới đây:

1. Từ máy tính:

Truy cập vào trang web

[www.toshiba18001529.com.vn](http://www.toshiba18001529.com.vn)

2. Từ điện thoại:

Gọi điện thoại đến tổng đài miễn phí 18001529

(Thứ Hai – Thứ Sáu: 08:00-22:00/

Thứ Bảy: 08:00-17:00).

### LIÊN LẠC YÊU CẦU BẢO HÀNH

1. Trung tâm chăm sóc khách hàng và tiếp nhận bảo hành

Tổng đài điện thoại miễn phí: **18001529**

2. Các trung tâm bảo hành ủy quyền

Vui lòng xem danh sách cập nhật trên trang web: [www.toshiba18001529.com.vn](http://www.toshiba18001529.com.vn)

### ĐIỀU KHOẢN BẢO HÀNH CHI TIẾT

Điều khoản bảo hành chi tiết được công bố trên trang web chính thức của Toshiba Việt Nam, để có thông tin đầy đủ nhất quý khách vui lòng tham khảo trên trang web:

[www.toshiba-lifestyle.com/vn](http://www.toshiba-lifestyle.com/vn)

[www.toshiba18001529.com.vn](http://www.toshiba18001529.com.vn)

### ĐIỀU KHOẢN BẢO HÀNH RÚT GỌN

#### 1. Điều kiện được bảo hành miễn phí

- Sản phẩm được bảo hành 24 tháng tính từ ngày mua nhưng không quá 30 tháng tính từ ngày xuất kho. Việc thực hiện đăng ký bảo hành đúng qui định sẽ đảm bảo đầy đủ quyền lợi 24 tháng bảo hành cho Sản Phẩm.

- Sản phẩm sẽ được sửa chữa hoặc thay thế phụ tùng, linh kiện miễn phí nếu đáp ứng đầy đủ các điều kiện sau:

- Sản phẩm còn trong Thời Hạn Bảo Hành.
- Sản phẩm được sử dụng đúng mục đích, công năng và theo cách thức phù hợp với hướng dẫn của nhà sản xuất.
- Những hư hỏng, lỗi của sản phẩm được kết luận là do lỗi hư hỏng linh kiện hoặc do lỗi kỹ thuật từ nhà sản xuất.
- Số máy trên sản phẩm phải còn nguyên vẹn, không bị rách, cạo sửa hoặc mất đi.

#### 2. Các trường hợp không được bảo hành miễn phí

- Sản phẩm không còn trong Thời Hạn Bảo Hành.
- Sản phẩm không được sử dụng đúng mục đích, công năng và theo cách thức phù hợp với hướng dẫn của nhà sản xuất.
- Vệ sinh bảo dưỡng định kỳ sản phẩm không được bảo hành miễn phí.
- Vỏ máy và các phụ kiện kèm theo bên ngoài của sản phẩm không nằm trong danh mục được bảo hành miễn phí.
- Sản phẩm hư hỏng do sự tác động của các yếu tố bên ngoài như: thiên tai, lũ lụt, sấm sét, hỏa hoạn, tai nạn, sử dụng sai hướng dẫn, nguồn điện không thích hợp, nứt bể hay va chạm do vận chuyển, bảo quản sản phẩm không tốt, lắp đặt sai kỹ thuật, ...
- Sản phẩm có dấu hiệu sửa chữa trước ở những nơi không nằm trong hệ thống bảo hành do Toshiba Việt Nam ủy quyền.

#### GHI CHÉP DÀNH CHO NGƯỜI SỬ DỤNG:

Trước khi tiến hành lắp đặt, quý khách vui lòng xem kiểu máy và số máy trên thân máy và điền vào ô trống bên cạnh. Hãy tham khảo thông tin này khi quý khách cần liên hệ với Trạm bảo hành.

Kiểu máy: \_\_\_\_\_

Số máy: \_\_\_\_\_