

TOSHIBA



Bình Thủy Điện Toshiba

(Chỉ sử dụng cho mục đích gia dụng)

HƯỚNG DẪN SỬ DỤNG

Model

PLK-45SF(WT)VN

- Chân thành cảm ơn quý khách đã tin nhiệm và chọn mua bình thủy điện Toshiba.
- Bình thủy điện này chỉ được sử dụng để đun nước.
Để sử dụng sản phẩm an toàn và đúng cách, vui lòng đọc kỹ sách hướng dẫn này trước khi sử dụng.
- Cát giữ sách hướng dẫn sử dụng cẩn thận để tham khảo khi cần thiết.

CẢNH TRỌNG AN TOÀN

Yêu cầu theo đúng hướng dẫn.

- Trang này chủ yếu đề cập đến các biện pháp cảnh trọng an toàn để tránh những rủi ro xảy ra cho con người hoặc thiệt hại về tài sản. Sau khi hiểu rõ các chỉ định và biểu tượng này, vui lòng đọc và tuân theo các mô tả như bên dưới.

GIẢI THÍCH CÁC KÝ HIỆU



CẢNH BÁO

Chỉ ra “Khi sản phẩm sử dụng sai, nó có thể gây chấn thương nặng (*1) và nguy hiểm đến tính mạng”.



THẬN TRỌNG

Chỉ ra “Khi sản phẩm sử dụng sai, nó có thể gây chấn thương (*2) hoặc thiệt hại về tài sản (*3).”

*1 : Chấn thương nặng như mù lòa, thương tích, bỏng (nóng và lạnh), điện giật, gãy xương, ngộ độc ...Do đó, có thể có một số triệu chứng phải cần nằm viện và điều trị dài ngày.

*2 : Chấn thương như thương tích, bỏng da, điện giật...Tuy nhiên, không cần phải nằm viện hoặc điều trị dài ngày.

*3 : Thiệt hại về tài sản như nhà cửa, vật dụng, thú cưng, vật nuôi...

GIẢI THÍCH CÁC BIỂU TƯỢNG



NGĂN CẤM

⊘ Chỉ định một hành động bị **CẤM**.
Chi tiết của chỉ định này sẽ được hiển thị bằng chữ hay bằng hình bên ngoài hoặc bên trong biểu tượng.



BẮT BUỘC

● Chỉ định một hành động **BẮT BUỘC**.
Chi tiết của chỉ định này sẽ được hiển thị bằng chữ hay bằng hình bên ngoài hoặc bên trong biểu tượng.



CẢNH BÁO

△ Chỉ định **THẬN TRỌNG**.
Chi tiết của chỉ định này sẽ được hiển thị bằng chữ hay bằng hình bên ngoài hoặc bên trong biểu tượng.

⚠ CẢNH BÁO



Không tháo lắp.

Không tháo lắp hay sửa chữa.

Nếu không, nó có thể gây ra hỏa hoạn, điện giật và chấn thương.

Để sửa chữa, vui lòng liên hệ nhà cung cấp hoặc trạm bảo hành Toshiba ủy quyền.

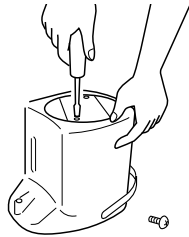

Không sờ.

Không chạm tay trực tiếp vào lỗ thoát hơi nước.

Nếu không, nó có thể gây bỏng.

Đặt biệt chú ý tránh để trẻ nhỏ chạm vào lỗ thoát hơi nước.

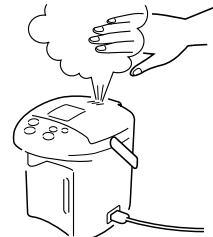

Không sờ khi tay ướt.

Không rút hay cắm dây nguồn khi tay ướt.

Nếu không, nó có thể gây điện giật hay chấn thương.



Đóng nắp an toàn.

Đóng nắp bình thật an toàn.

Nếu không, khi bình nguội, nước nóng chảy tràn ra ngoài có thể gây bỏng.



NGĂN CẤM

Không đun bất kỳ chất lỏng nào ngoài nước.

Khi trà, sữa, rượu ...đun nóng, nó có thể bắn ra ngoài và gây bỏng.



NGĂN CẤM

Không bỏ nước đá vào bình để làm lạnh nước.

Sẽ có có hơi nước ngưng tụ bên ngoài bình. Đây là nguyên nhân gây rò điện và hoạt động bất thường của bình.



NGĂN CẤM

Không dùng vải hay bất kỳ vật gì để che, đậy lỗ thoát hơi.

Nước có thể bắn ra ngoài và gây bỏng.



NGĂN CẤM

Đóng nắp bình lỏng lẻo.

Nước nóng có thể chảy tràn ra ngoài và gây bỏng.

(CẢNH BÁO tiếp tục)



NGĂN CẤM

Không đổ nước vào quá vạch cho phép trên bình.

Nước sôi có thể tràn ra ngoài và gây bỏng.



NGĂN CẤM

Không cho trẻ nhỏ sử dụng bình thủy điện và phải để xa tầm tay trẻ nhỏ.

Nếu không, nó có thể gây bỏng, điện giật và bị thương.



Không làm điều này

Không làm trầy xước, uốn cong, xoắn dây nguồn hoặc cấp nguồn khi có vật nặng đè lên dây nguồn. Không đặt bình gần nguồn nhiệt. Không đặt vật nặng, vật bén, nhọn hoặc chỉnh sửa dây nguồn.

Dây nguồn có thể bị hư hỏng và gây ra hỏa hoạn, điện giật.



Tránh nước

Không làm ướt hay nhúng bình vào trong nước. Không rửa bình quá kỹ. Không nhúng đáy bình vào nước và không được dốc ngược bình khi đáy bình chưa khô.

Không làm ướt dây nguồn.

Nếu không, nó có thể làm ngắn mạch, điện giật hay bị thương.



NGĂN CẤM

Không để bình nghiêng.

Mặc dù nắp bình đã khóa, nước vẫn có thể chảy ra ngoài theo vòi lấy nước hoặc lỗ thoát hơi khi bình bị lật nghiêng và nó có thể gây bỏng.



NGĂN CẤM

Không cầm nắp bình khi di chuyển (Phải cầm tay cầm).

Nắp bình có thể bị mở ra và gây bỏng hay chấn thương.



NGĂN CẤM

Không lắc mạnh bình (đặc biệt lắc theo chiều đứng) hoặc gõ mạnh vào thân bình.

Ngay cả khi khóa vòi nước, nếu bình bị lắc hay gõ mạnh vào, nước có thể chảy ra ngoài theo vòi nước hoặc lỗ thoát hơi nước và có thể gây bỏng.



NGĂN CẤM

Không đổ bỏ nước nóng khi nắp bình vẫn còn đóng.

Nếu nắp bình bất chợt rơi ra, hay đóng đũa, nước nóng sẽ bắn ra ngoài và có thể gây bỏng.



NGĂN CẤM

Không để bình bị ngã đổ.

Ngay cả khi khóa vòi nước, nếu bình bị ngã đổ, nước có thể chảy ra ngoài theo vòi nước hoặc lỗ thoát hơi nước và có thể gây bỏng.



Vệ sinh

Nếu phích cắm hay chấu cắm bị dơ, dùng vải khô để lau sạch

Nếu không, nó có thể gây chạm chập hay hỏa hoạn.



Gắn chặt phích vào ổ cắm.

Gắn phích cắm chắc chắn vào ổ điện.

Nếu không, nó có thể gây ra điện giật, ngắn mạch và hỏa hoạn.

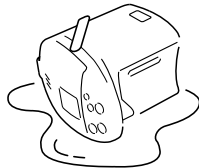











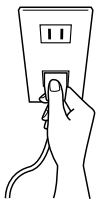

NGĂN CẤM

Không sử dụng dây nguồn, phích cắm hỏng hay lỏng lẻo.

Nếu không, nó có thể gây điện giật, ngắn mạch hay net điện.

⚠ THẬN TRỌNG

 <p>Rút phích.</p> <p>Rút phích cắm ra khỏi ổ điện khi không sử dụng. Nếu không, nó có thể gây ra chấn thương, bỏng, điện giật hoặc rò điện do giảm độ cách điện.</p>	 <p>Nắm thân phích để kéo.</p> <p>Khi rút dây nguồn, nắm phần phích cắm để rút (không nắm phần dây để rút). Nếu không, dây có thể bị đứt gây điện giật, ngắn mạch dẫn đến hỏa hoạn.</p>
 <p>NGĂN CẤM.</p> <p>Không đặt bình gần nguồn nhiệt, nguồn nước, trên vật mềm hay nơi mất cân bằng. Nếu không, nó có thể gây điện giật, rò điện, hỏa hoạn.</p>	
 <p>NGĂN CẤM</p> <p>Không rót nước hay mở nắp bình khi nước đang sôi. Hơi nước hoặc nước nóng có thể bắn ra gây bỏng.</p>	 <p>Không sờ.</p> <p>Không được để tay hay mặt gần luồng hơi nước sôi. Nếu không, hơi nước sôi có thể gây bỏng.</p>
 <p>Đề nguội trước khi thao tác</p> <p>Bảo dưỡng khi bình đã nguội. Nếu chạm vào các linh kiện nóng, bạn có thể bị bỏng.</p>	 <p>NGĂN CẤM</p> <p>Không sử dụng bình gần tường hay các vật dụng khác. Hơi nước hay nhiệt phát ra hư hỏng, bay mạt hay biến dạng các vật dụng.</p>
 <p>NGĂN CẤM</p> <p>Khi di chuyển bình, không chạm vào lẫy mở nắp bình. Nắp bình có thể bật ra và gây bỏng hay thương tích.</p>	 <p>Không sờ</p> <p>Khi đang đun hay ngay sau khi đun, không chạm vào các bộ phận còn nóng. Nếu không, có thể bị bỏng.</p>
 <p>NGĂN CẤM</p> <p>Chỉ sử dụng dây nguồn kèm theo. Không dùng dây nguồn loại khác hay dùng dây nguồn của bình cho thiết bị khác. Nếu không, có thể xảy ra rủi ro hay hỏa hoạn.</p>	 <p>NGĂN CẤM</p> <p>Khi rót nước, không xoay, quay bình. Nước nóng có thể bắn ra và gây bỏng.</p>
 <p>NGĂN CẤM</p> <p>Thiết bị này không được sử dụng bởi những người (kể cả trẻ nhỏ) yếu sức khỏe, giác quan hay thần kinh, thiếu kinh nghiệm, thiếu hiểu biết, trừ khi có sự giám sát hay hướng dẫn của người có trách nhiệm để đảm bảo sự an toàn cho họ. Giám sát trẻ nhỏ để chắc chắn rằng chúng không chơi với thiết bị này.</p>	<p>LƯU Ý TRƯỚC KHI SỬ DỤNG:</p> <ol style="list-style-type: none"> 1-Sản phẩm này chỉ dùng cho gia đình 2-Việc bảo hành (miễn phí) không được thực hiện khi sản phẩm <ul style="list-style-type: none"> - Sử dụng cho mục đích thương mại. - Sử dụng không theo đúng chỉ dẫn trong sách Hướng dẫn sử dụng. - Không tuân theo các điều khoản khác trong Phiếu bảo hành.

CÁC BỘ PHẬN VÀ CHỨC NĂNG

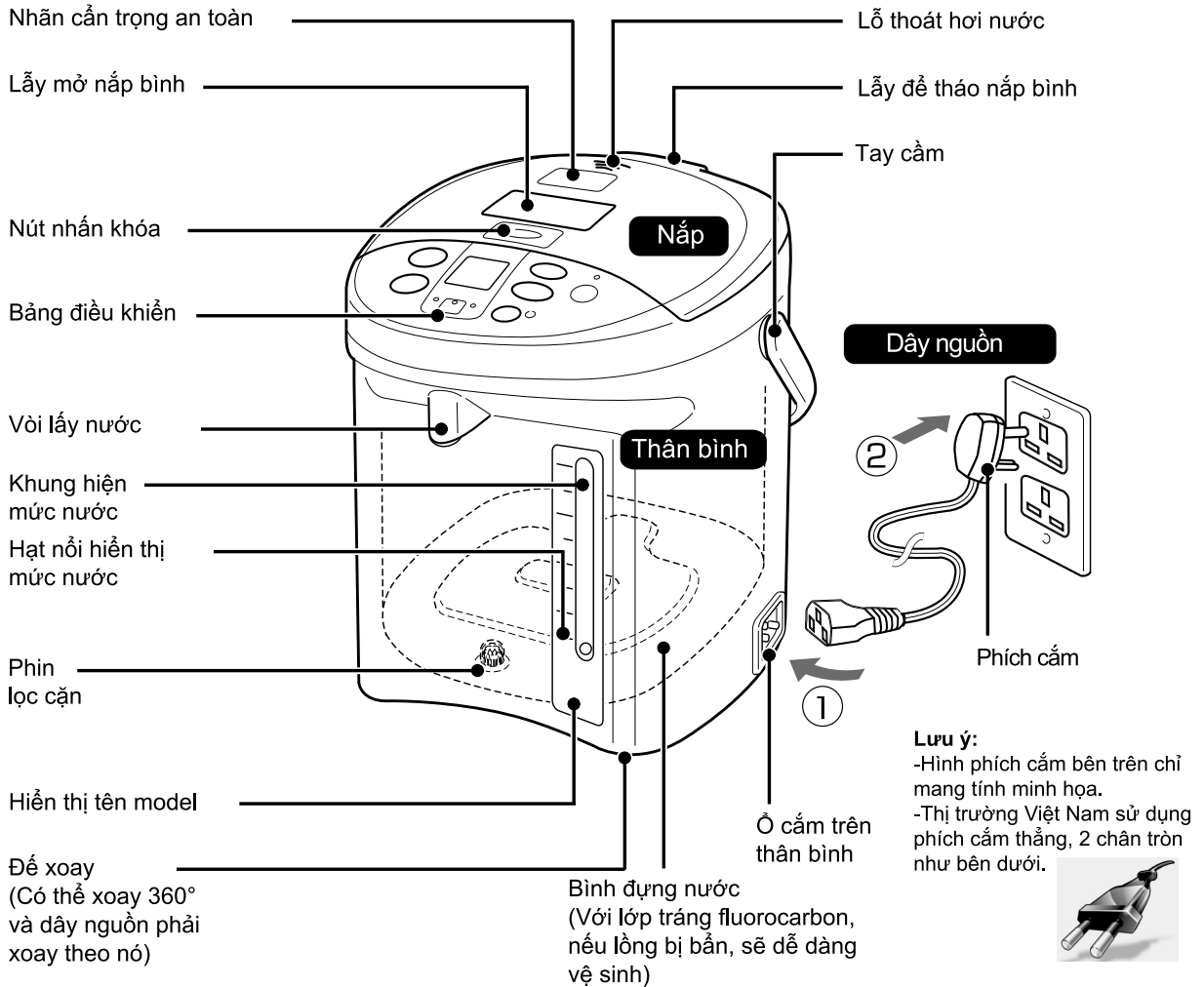

LƯU Ý

- Không sử dụng thiết bị gần máy thu phát sóng radio. Giữ nó xa nơi bị ảnh hưởng sóng radio và TV...vì nó có thể gây nhiễu.
- Không sử dụng bình gần nguồn nhiệt. Bình có thể bị hư hỏng và biến dạng.
- Không cấp nước trực tiếp vào bình từ vòi xả.
- Khi đổ bỏ nước nóng trong bình, không làm tràn lên bảng điều khiển.
- Hãy đổ bỏ nước nóng còn lại sau mỗi lần sử dụng.
Nếu giữ nước còn lại trong bình, nước có thể bị đổi màu hay có mùi hôi.
- Khi rót nước nóng, không được chạm vào vòi lấy nước.
- Không thể xả bỏ hết nước trong bình bằng nút bơm.

Cách mở và tháo nắp bình

1 Ấn nút nhấn khóa, kéo đến, kéo lấy mở nắp bình và nhấc nó lên phía trên.

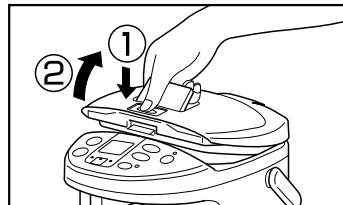

2 Giữ lấy mở nắp bình hướng lên. Khi đó nhấn lấy để tháo nắp bình, nhấc nắp bình nghiêng lên trên

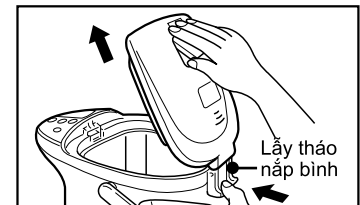

- Lắp nắp bình vào theo thứ tự ngược lại. Khi đóng nắp bình ấn nắp bình xuống đến khi nghe tiếng "click"

CÁC BỘ PHẬN VÀ CHỨC NĂNG (tiếp theo)

Bảng điều khiển

Hiển thị đèn trong sách hướng dẫn

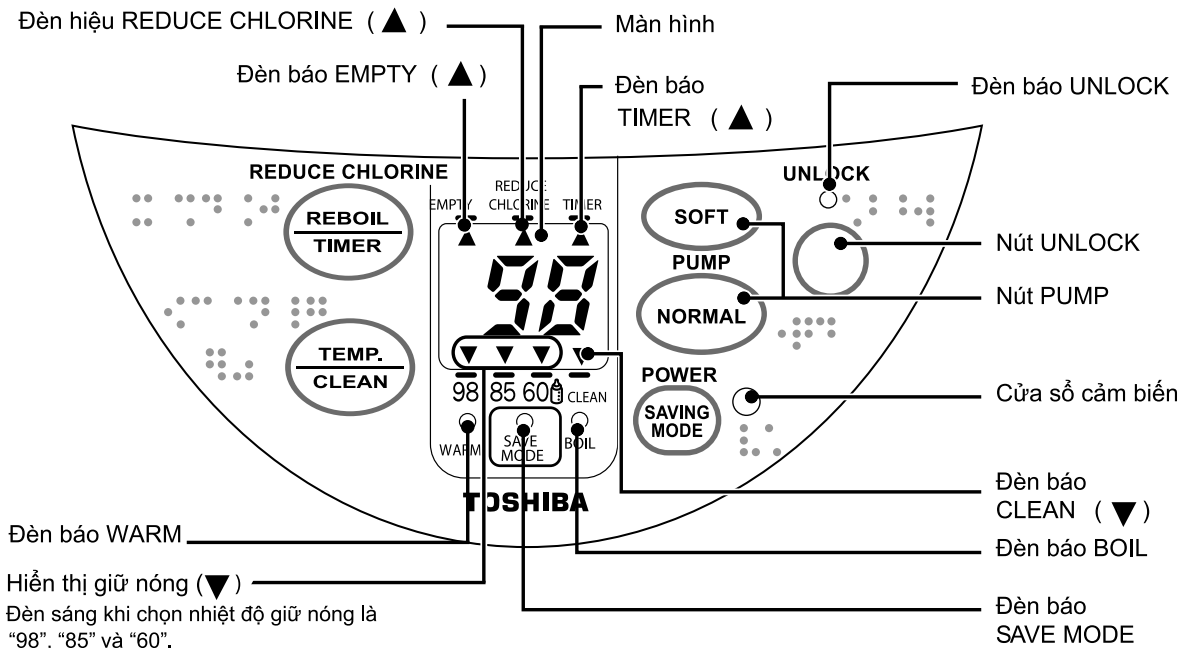
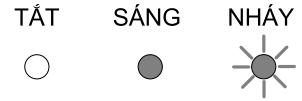

Về âm báo

Khi nhấn các nút, tiếng "beep beep" hoặc "beep" sẽ phát ra. Các âm thanh này báo hiệu hoạt động chuẩn xác.

Nút	Âm báo	beep beep	→ beep	→ beep	
	Hoạt động	Reboil Đun sôi lại	Reduce chlorine Giảm chlorine	Timer Thời gian	
Nút	Âm báo	beep beep	→ beep	→ beep	→ beep
	Hoạt động	"98" warm temp. Giữ nóng 98°C	"85" warm temp. Giữ nóng 85°C	"60" warm temp. Giữ nóng 60°C	Clean Vệ sinh
Nút UNLOCK	Âm báo	beep	→ beep		
	Hoạt động	Unlock Mở khóa	Lock Khóa		
Nút	Âm báo	beep	→ beep		
	Hoạt động	Saving mode Chế độ tiết kiệm	Cancel Hủy bỏ		

SỬ DỤNG BÌNH LẦN ĐẦU (Hay sau một thời gian dài không sử dụng)

Sau khi đun nước đến nhiệt độ “98”. Nhấn nút PUMP (BƠM) để lấy một ít nước từ vòi và đổ bỏ. Sau đó cũng đổ bỏ tất cả lượng nước còn lại trong bình. Và có thể sử dụng bình một cách bình thường từ lúc này.

1 Đổ nước vào trong bình và đóng nắp bình lại cẩn thận.

- Chằng hạn cho nước vào ấm rồi đổ vào bình cho an toàn.

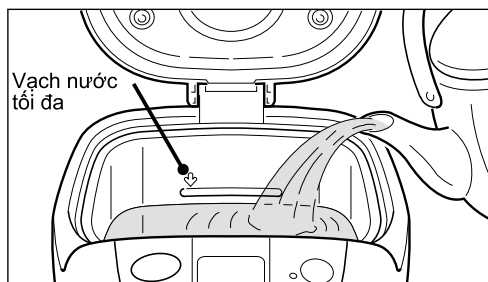

2 Cấp nguồn cho bình. Kéo đó cài đặt nhiệt độ là “98”.

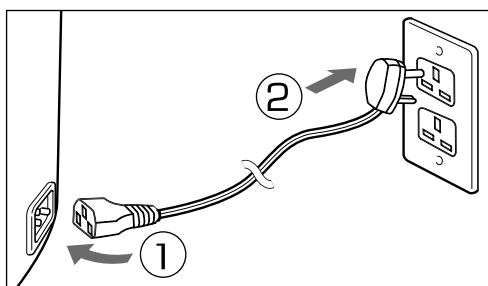

3 Nhấn nút PUMP để lấy khoảng phân nửa lượng nước trong bình và đổ bỏ.

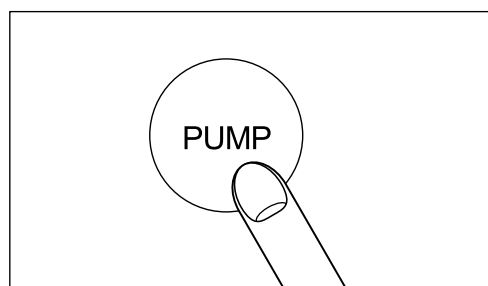

4 Đổ bỏ tất cả nước còn trong bình.

- Sau đó rút dây nguồn, tháo nắp và đổ bỏ nước trong bình như hình bên. Không sử dụng nút trên bảng điều khiển để lấy nước.

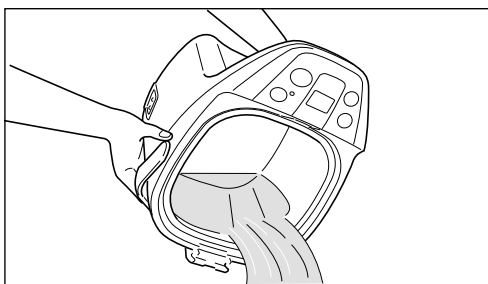

ĐUN SÔI / RÓT NƯỚC

ĐUN SÔI

Cho nước vào trong bình và đóng nắp lại.
Cấp nguồn. Nhấn nút  để chọn nhiệt độ.

► Đèn báo BOIL sẽ sáng lên và đèn báo của nhiệt độ được cài (▼) sẽ nhấp nháy trong 2 giây. Màn hình sẽ sáng lên.

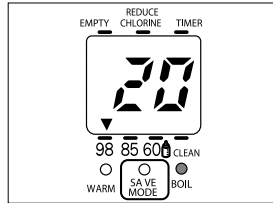

- Màn hình sẽ hiển thị nhiệt độ gia tăng (mỗi 5°C tại 1 thời điểm). Nếu nhiệt độ thấp hơn 15°C, “Lo” sẽ xuất hiện. Nhiệt độ hiển thị là theo thực tế, nó có thể thay đổi tùy theo lượng nước hoặc nhiệt độ phòng.

■ Khi cài nhiệt độ giữ nóng là “98”

► Khi nước sôi, đèn báo BOIL sẽ tắt, đèn báo WARM sẽ sáng lên và tiếng “bee bee bee” sẽ phát ra báo hiệu.

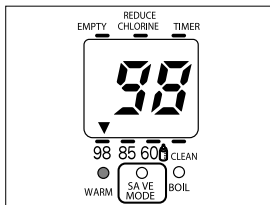
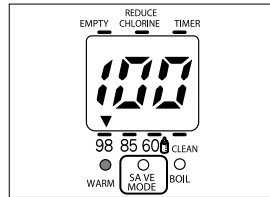

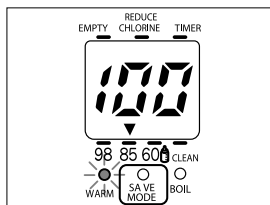

■ Khi cài nhiệt độ giữ nóng là “85” và “60”.

► Khi nước sôi, đèn báo BOIL sẽ tắt, đèn báo WARM sẽ nhấp nháy.

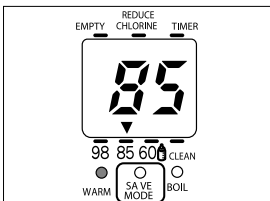

► Khi nước đạt nhiệt độ cài, đèn báo WARM sẽ sáng lên và tiếng “bee bee bee” sẽ phát ra báo hiệu.

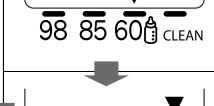
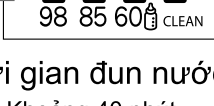

Hiển thị	Sử dụng cho
	Ở mức nhiệt độ là “98” Cà phê, Trà Trung Hoa, Mi ăn liền...
	Ở mức nhiệt độ là “85” Trà Nhật Bản...
	Ở mức nhiệt độ là “60” Pha sữa...(Phải để nó nguội trước khi uống).
	Vệ sinh

- Thời gian đun nước sôi
 - 4.5L: Khoảng 40 phút.
- Thời gian giữ nóng từ lúc nước sôi đến mức nhiệt độ “85”
 - 4.5L: Khoảng 1 giờ và 10 phút.
- Thời gian giữ nóng từ lúc nước sôi đến mức nhiệt độ “60”
 - 4.5L: Khoảng 4 giờ và 30 phút.

LƯU Ý

- Dù phích cắm đã rút ra, nhiệt độ đã thiết lập sẽ không thay đổi cho đến khi nhiệt độ được thiết lập lại ở lần đun sau.
- Điểm sôi sẽ thay đổi tùy theo độ cao và áp suất. Khi đó nhiệt độ giữ nóng cũng phải thay đổi.
- Nếu nhiệt độ môi trường trở nên nóng hơn sau khi nước sôi thì thời gian giữ nóng cũng sẽ lâu hơn.
- Nhiệt độ giữ nóng có thể được thay đổi cho dù nước đang được đun. Điểm sôi sẽ phụ thuộc vào nhiệt độ nước lúc đó

CHÚ Ý

- Không đổ thêm nước khi bình thủy đang giảm nhiệt độ để giữ nóng ở nhiệt độ đã chọn (98, 85, 60). Do lượng nước được đổ vào bình có thể không đủ để sôi lại.

RÓT NƯỚC

⚠ CẢNH BÁO

Không dốc ngược bình hay nghiêng bình. Không lắc mạnh bình (đặc biệt theo chiều thẳng đứng) hay gõ mạnh vào thân bình. Không cầm nắp bình khi di chuyển.

Nước nóng có thể tràn ra từ vòi lấy nước hay lỗ thoát hơi. Bình có thể bị trượt và ngã đổ gây bỏng hay chấn thương.



NGĂN CẤM

1 Nhấn nút **UNLOCK**, sau đó mới nhấn được nút **PUMP (SOFT/NORMAL)**.

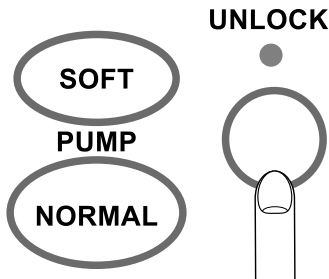

- ▶ Đèn báo **UNLOCK** sẽ sáng lên.
- Khoảng 2 giây sau thì bình đã được mở khóa để rót nước. Sau 2 phút thì bình tự động khóa lại.

2 Đặt cốc bên dưới vòi và nhấn nút **PUMP (SOFT/NORMAL)**. Khi đó, nước sẽ chảy ra.

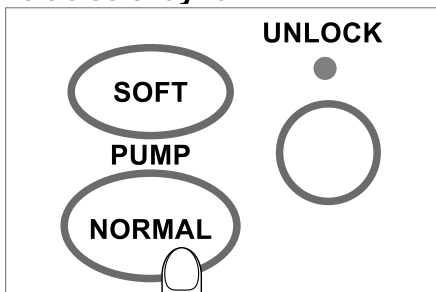

Có 2 mức lựa chọn để rót nước.

- SOFT** : Để rót nước từ từ và ít vào trong vật chứa nhỏ như cốc, ca, ly nhỏ...
- NORMAL** : Để rót nước nhanh và nhiều vào trong vật chứa lớn như ca lớn, nồi...

● **Đèn báo UNLOCK sẽ sáng lên.**

Khi muốn khóa lấy nước ngay sau khi rót nước. Nhấn nút **UNLOCK** và đèn báo **UNLOCK** sẽ tắt.

Giảm Chlorine

Nhấn nút một lần khi nước sôi và nhấn 2 lần khi đang giữ nóng. Sau đó, đèn báo **CHLORINE (▲)** sẽ sáng lên.

- ▶ Đèn báo **BOIL** sẽ nhấp nháy và đèn báo **REDUCE CHLORINE (▲)** sáng lên.
- Khi nước được đun sôi trong 3 phút, lượng Chlorine sẽ giảm bớt.

Ví dụ: Trong trường hợp giữ nóng ở nhiệt độ "98".

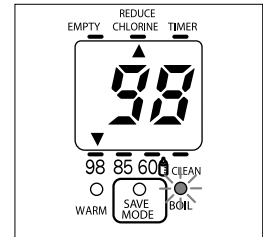

Khi bình gần cạn nước

Đổ nước vào thêm trước khi nước chạm tới mức giới hạn dưới.

Khi không sử dụng

Rút dây nguồn và tháo nắp ra, sau đó đổ bỏ tất cả nước bên trong.

■ Ngăn ngừa việc đun nóng khi bình cạn nước.

Để ngăn ngừa rủi ro khi quá nhiệt, nếu nó phát hiện bình đun nóng khi đã cạn nước (Ví dụ cấp nguồn cho bình trong khi bình đã cạn nước), dòng điện cấp cho bộ gia nhiệt sẽ bị ngắt và âm thanh cảnh báo phát ra "bee bee bee, bee bee bee, bee bee bee" và đèn báo sẽ nhấp nháy.

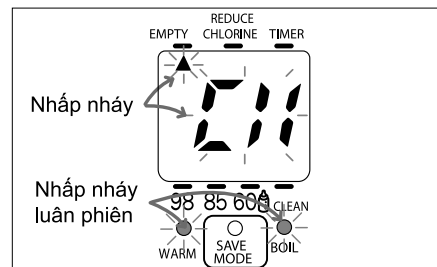

→ Vui lòng đổ nước vào thêm và nhấn nút

- Nếu đun nóng bình cạn nước nhiều lần, lớp tráng fluorocarbon có thể bay màu và bong ra.

ĐUN SÔI LẠI / GIỮ NÓNG (CHẾ ĐỘ HẸN GIỜ VÀ CHẾ ĐỘ TIẾT KIỆM)

Đun sôi lại trong khi giữ nóng

Nhấn nút  một lần.

► Đèn báo BOIL sẽ sáng lên.

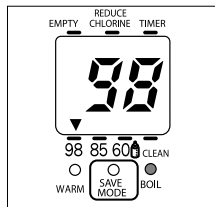

● Thời gian cần thiết để đun sôi lại.

- Ở nhiệt độ “98”: Khoảng 3 - 6 phút.
- Ở nhiệt độ “85”: Khoảng 9 - 10 phút.
- Ở nhiệt độ “60”: Khoảng 15 - 18 phút.
- Ở chế độ SAVE MODE: Khoảng 18 phút.
(Lượng nước trong bình đạt mức tối đa. Nhiệt độ nước và nhiệt độ phòng khoảng 20°C)

CHẾ ĐỘ HẸN GIỜ

Chế độ này không thể được sử dụng ở nhiệt độ giữ nóng là “60”.

Khi nhiệt độ đang được giữ nóng ở mức “98” hoặc “85”, nhấn nút  3 lần và đèn báo TIMER (▲) sẽ sáng lên.

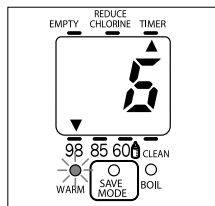

► “6” sẽ hiển thị như là giờ hẹn và đèn báo WARM sẽ nhấp nháy chậm. Thời gian sẽ duy trì cho đến khi giờ cài đặt kết thúc là “1” (1 giờ).

Trong trường hợp cài giờ hẹn khi nước đang sôi, đèn báo WARM sẽ nhấp nháy sau khi nước sôi.

► Đèn báo TIMER (▲) sẽ tắt và nhiệt độ nước sẽ hiển thị trên màn hình. Sau đó nước sẽ được đun sôi lại. Khi nước đạt nhiệt độ cài, đèn báo WARM sẽ sáng lên báo hiệu.

Sau khoảng 6 giờ

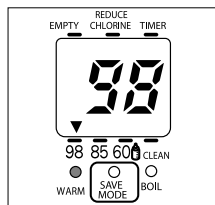

■ Để hủy hẹn giờ

Nhấn nút  một lần nữa, bình sẽ bắt đầu đun.

LƯU Ý

- Trong khi hẹn giờ, nếu nhấn chọn nhiệt độ là “60” thì tiến trình cũng bị hủy.

CHẾ ĐỘ TIẾT KIỆM

Chế độ này không thể được sử dụng ở nhiệt độ giữ nóng là “60”.

Nhấn nút  khi nhiệt độ đang được giữ nóng ở mức “98” hoặc “85”.

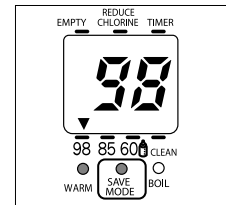

► Đèn báo SAVE MODE sẽ sáng lên.

Khi trời tối...

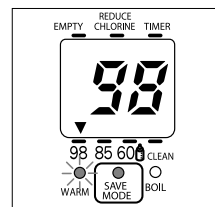

Khi trời sáng... (ánh sáng duy trì trong 4 phút)

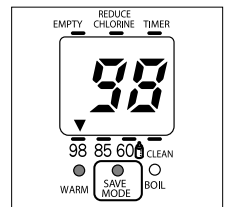

► Bình tự động chuyển sang chế độ tiết kiệm sau 5 giây và đèn báo WARM sẽ nhấp nháy chậm. Khi đó, màn hình sẽ hiển thị nhiệt độ nước.

► Đèn báo WARM sẽ nhấp nháy nhanh. Khi nước đạt nhiệt độ cài, đèn báo WARM sẽ sáng lên và âm thanh báo hiệu phát sẽ ra.

■ Để hủy chế độ tiết kiệm

Nhấn nút  một lần nữa.
Đèn báo SAVE MODE sẽ tắt

* Mặc dù không rút dây nguồn, chế độ tiết kiệm vẫn hoạt động đến khi bị hủy.

■ Để đun nước sôi lại từ chế độ tiết kiệm.

Nhấn nút  một lần và đèn báo BOIL sẽ sáng lên.

LƯU Ý

- Ở chế độ tiết kiệm, việc chọn nhiệt độ giữ nóng ở mức “60” hay cài hẹn giờ sẽ hủy tiến trình.
- Chế độ tiết kiệm có thể được sử dụng trong suốt chế độ hẹn giờ.

Để chế độ tiết kiệm hoạt động trở lại

Khi di chuyển bình đến vị trí khác, và chế độ tiết kiệm không hoạt động, vui lòng làm theo tiến trình cài đặt như bên dưới:

1. Hủy chế độ tiết kiệm năng lượng.
2. Chỉnh lại ánh sáng nơi đặt bình.
3. Nhấn và giữ nút SAVE MODE trong 5 giây. Khi nghe tiếng “bee bee bee” thì thả tay ra. Tiến trình cài đặt kết thúc.

BẢO DƯỠNG

⚠ CẢNH BÁO

Không làm ướt nắp hoặc thân bình.

Không rửa bình quá kỹ. Không nhúng đáy bình vào nước và không được dốc ngược bình khi đáy bình chưa khô.

Không làm ướt dây nguồn.

Nếu không, nó có thể làm ngắn mạch, điện giật hay bị thương.



Tránh nước

Bảo dưỡng hằng ngày

Phin lọc cặn

Nằm ở bên dưới đáy bình. Kéo nó ra và vệ sinh bằng bàn chải.

Vệ sinh sạch bã nhờn xung quanh vị trí gắn phin lọc. Khi gắn phin lọc vào, ấn nó xuống cẩn thận.

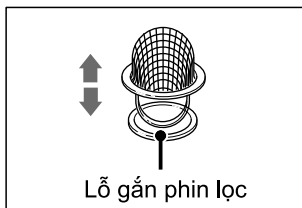

Lỗ gắn phin lọc

Bình đựng nước

Lau nhẹ nhàng bằng bột biển hay vải mềm và rửa bằng nước. Vệ sinh bằng Acid Citric mỗi 1 tháng hay 3 tháng.

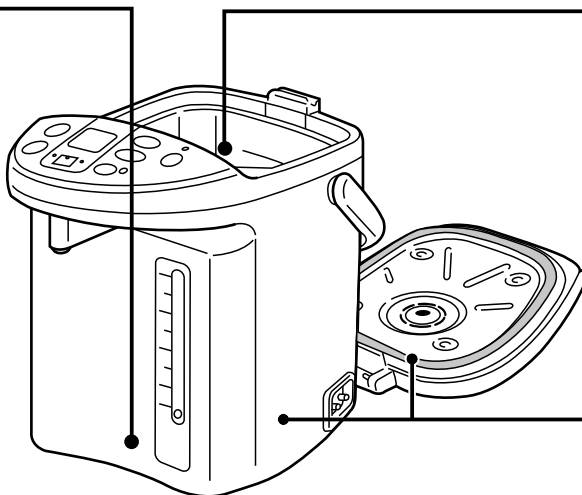

Thân và nắp

Lau bằng vải ẩm.

Liên quan đến bã nhờn (có màu) hoặc vệt trắng

- Các hạt màu trắng (Khoáng kết tinh).
- Nước đổi màu sang trắng đục, đen hoặc đỏ...
- Vệt rỉ sét (rỉ nhẹ).
- Thô nhám

Các ví dụ mô tả bên trái có thể gây ra bởi khoáng chất trong nước. Vì thế, nếu có việc thay đổi màu của nước hay mùi lạ là không phải do bình gây ra cũng như không phải do bong tróc lớp trắng flourocarbon.

* Mặc dù việc này không liên quan đến vấn đề sức khỏe, tuy nhiên cũng cần việc bảo dưỡng theo định kỳ với Acid Citric.

THẬN TRỌNG

- Không sử dụng benzene, chất tẩy rửa, hoặc bàn chải cứng. Các thứ này sẽ làm mòn bề mặt hoặc lớp tráng Flourocarbon.
- Không vệ sinh bình bằng máy rửa hay sấy bát đĩa. Thiết bị này có thể làm biến dạng bình.
- Không rửa bình bằng xà phòng. Xà phòng có thể lưu mùi lại trên bình.

- Chú ý khi làm vệ sinh. Nếu có cặn bẩn trong bình, sẽ có tiếng ồn khi nước sôi hoặc gây ra vấn đề khi rót nước.
- Trong trường hợp không sử dụng bình trong thời gian dài, vui lòng để bình khô tự nhiên sau khi bảo dưỡng.

Cách vệ sinh bình với Acid Citric

1 Cho nước vào trong bình tới mức tối đa. Tiếp theo cho 50 g Acid Citric vào rồi đóng nắp bình lại.

2 Cấp nguồn và nhấn nút để chọn “CLEAN”



- ▶ Đèn báo CLEAN (▼) nhấp nháy và sau đó sáng lên bắt đầu tiến trình vệ sinh.
- Mất khoảng 90 phút để vệ sinh.

Trong tiến trình vệ sinh.

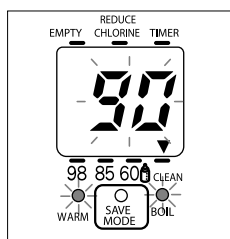

- ▶ Đèn báo WARM và BOIL sẽ nhấp nháy. Thời gian còn lại của tiến trình vệ sinh (tính bằng phút) trên màn hình cũng sẽ nhấp nháy.

Điều này có nghĩa tiến trình vệ sinh kết thúc.

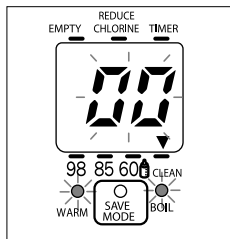

- ▶ Tiếng “bee bee bee bee” sẽ báo hiệu và đèn báo WARM, BOIL và màn hình sẽ nhấp nháy nhanh và liên tục.

3 Rút dây nguồn và đổ bỏ nước bên trong. Lau các vết dơ trong bình và rửa sạch bằng nước.

4 Để loại bỏ mùi của Acid Citric, cho nước vào trong bình tới mức tối đa và chọn nhiệt độ ở mức “98”. Sau đó, đun sôi nước và đổ bỏ hết nước bên trong.

CHÚ Ý

Sau khi vệ sinh bình với Acid Citric, rút dây nguồn. Khi cấp nguồn để sử dụng lần kế tiếp, nó vẫn ghi nhớ quá trình vệ sinh. Do vậy, trước khi rút dây nguồn, hãy nhấn nút để chọn nhiệt độ ở mức “98”.



LƯU Ý:

Nếu Bạn gặp khó khăn khi sử dụng sản phẩm, vui lòng gọi đến tổng đài điện thoại miễn phí **18001529** của TOSHIBA để được tư vấn.

THÔNG SỐ KỸ THUẬT

Model	PLK-45SF(WT)VN
Nguồn cung cấp	220 - 240 V a.c. 50Hz
Công suất	700 W khi đun
Dung tích	4.5 L
Rót nước	Rót nước với nút nhấn điều khiển bằng điện
Kích thước (Rộng x Sâu x Cao)	22.4 cm x 30.6 cm x 28.3 cm
Khối lượng (Bao gồm dây nguồn)	Khoảng 2.7 kg
Cầu chì nhiệt	152°C và 157°C